



# ROG SWIFT OLED PG32UCDM3

USER GUIDE



**Copyright © 2025 ASUSTeK COMPUTER INC. Alle Rechte vorbehalten.**

Kein Teil dieses Handbuchs sowie keine hierin beschriebenen Produkte und Programme dürfen ohne ausdrückliche schriftliche Genehmigung von ASUSTeK COMPUTER INC. (ASUS) vervielfältigt, übertragen, abgeschrieben, in einem Archivsystem abgelegt, in irgendeiner Form oder mit irgendeinem Werkzeug übersetzt werden; ausgenommen hiervon sind Kopien des Käufers für Sicherungszwecke.

Die Garantie oder der Service wird unter folgenden Bedingungen nicht verlängert: (1) Das Produkt wird ohne schriftliche Genehmigung von ASUS repariert, modifiziert oder verändert, (2) die Seriennummer des Produkts fehlt oder ist unleserlich.

ASUS stellt dieser Anleitung ohne Mängelgewähr und ohne jegliche Garantien und Gewährleistungen gleich welcher Art, ob ausdrücklich oder implizit, einschließlich implizierter Gewährleistungen von Markttauglichkeit und Eignung für einen bestimmten Zweck zur Verfügung. In keinem Fall haften ASUS, ihre Direktoren, leitenden Angestellten, Mitarbeiter oder Agenten für jegliche indirekten, speziellen, beiläufigen oder Folgeschäden (einschließlich Schäden durch entgangenen Gewinn, Geschäftsverlust, Geschäftsunterbrechung und dergleichen), auch wenn ASUS auf die Möglichkeit des Eintretens solcher Schäden durch Unzulänglichkeiten oder Fehler dieser Anleitung oder des Produktes hingewiesen wurde.

In dieser Anleitung enthaltene Spezifikationen und weitere Informationen werden lediglich zu Informationszwecken zur Verfügung gestellt, können sich jederzeit ohne Vorankündigung ändern und dürfen nicht als Verpflichtung seitens ASUS ausgelegt werden. ASUS übernimmt keinerlei Haftung für jegliche Fehler oder Ungenauigkeiten dieser Anleitung einschließlich sämtlicher Angaben zu darin erwähnten Produkten und Softwareprodukten.

In dieser Anleitung erwähnte Produkte oder Firmennamen können eingetragene, urheberrechtlich geschützte Marken ihrer jeweiligen Inhaber sein und werden ohne jegliche Beabsichtigung der Verletzung von Rechten Dritter allein zur Identifizierung oder Erläuterung zum Vorteil des Anwenders verwendet.

# Inhalt

Hinweise .....	iv
Sicherheitshinweise .....	v
Pflege und Reinigung.....	vi
Rücknahmeservices .....	viii
Markeninformationen .....	viii
<b>Kapitel 1: Einführung</b>	
1.1 Herzlich willkommen! .....	1-1
1.2 Lieferumfang .....	1-1
1.3 Monitorvorstellung.....	1-2
1.3.1 Frontansicht .....	1-2
1.3.2 Rückansicht .....	1-4
1.3.3 GamePlus-Funktion .....	1-5
1.3.4 GameVisual-Funktion.....	1-9
<b>Kapitel 2: Aufbau und Konfiguration</b>	
2.1 Ständer anbringen .....	2-1
2.2 Kabelverwaltung .....	2-2
2.3 Ständer abnehmen (bei VESA-Wandmontage).....	2-3
2.4 Kabel anschließen.....	2-4
2.5 Monitor einschalten .....	2-5
2.6 Monitor anpassen .....	2-5
<b>Kapitel 3: Allgemeines</b>	
3.1 Bildschirmmenü (OSD).....	3-1
3.1.1 Neu konfigurieren.....	3-1
3.1.2 Die OSD-Funktionen.....	3-2
3.2 Technische Daten.....	3-18
3.3 Umriss .....	3-20
3.4 Problembeseitigung (FAQ).....	3-21
3.5 Unterstützte Timings .....	3-22

# Hinweise

## FCC-Hinweis

Dieses Gerät erfüllt Teil 15 der FCC-Bestimmungen. Der Betrieb unterliegt den folgenden beiden Voraussetzungen:

- Dieses Gerät darf keine Funkstörungen verursachen.
- Dieses Gerät muss jegliche empfangenen Funkstörungen hinnehmen, einschließlich Störungen, die zu unbeabsichtigtem Betrieb führen können.

Dieses Gerät wurde getestet und als mit den Grenzwerten für Digitalgeräte der Klasse B gemäß Teil 15 der FCC-Regularien übereinstimmend befunden. Diese Grenzwerte wurden geschaffen, um angemessenen Schutz gegen Störungen beim Betrieb in Wohngebieten zu gewährleisten. Dieses Gerät erzeugt, verwendet und strahlt Hochfrequenzenergie ab und kann – falls nicht in Übereinstimmung mit den Anweisungen des Herstellers installiert und verwendet – Störungen der Funkkommunikation verursachen. Allerdings ist nicht gewährleistet, dass es in bestimmten Installationen nicht zu Störungen kommt. Falls dieses Gerät Störungen des Radio- oder Fernsehempfangs verursachen sollte, was leicht durch Aus- und Einschalten des Gerätes herausgefunden werden kann, wird dem Anwender empfohlen, die Störung durch eine oder mehrere der folgenden Maßnahmen zu beseitigen:

- Neuausrichtung oder Neuplatzierung der Empfangsantenne(n).
- Vergrößern des Abstands zwischen Gerät und Empfänger.
- Anschluss des Gerätes an einen vom Stromkreis des Empfängers getrennten Stromkreis.
- Hinzuziehen des Händlers oder eines erfahrenen Radio-/Fernsehtechnikers.



Zur Gewährleistung der Konformität mit FCC-Richtlinien müssen zur Verbindung des Monitors mit der Grafikkarte abgeschirmte Kabel verwendet werden. Nicht ausdrücklich von der für die Einhaltung verantwortlichen Partei zugelassene Änderungen oder Modifikationen an diesem Gerät könnten die Berechtigung des Nutzers zum Betrieb dieses Gerätes erlöschen sollen.

---

## Canadian Department of Communications – Hinweise

Dieses Digitalgerät hält die Klasse-B-Grenzwerte hinsichtlich Funkemissionen von Digitalgeräten gemäß Radio Interference Regulations des Canadian Department of Communications ein.

Dieses Digitalgerät der Klasse B erfüllt die Vorgaben der kanadischen ICES-003.

Dieses Digitalgerät der Klasse B erfüllt alle Anforderungen der Canadian Interference-Causing Equipment Regulations.

Cet appareil numérique de la classe B respecte toutes les exigences du Règlement sur le matériel brouiller du Canada.



## Sicherheitshinweise

**Dieses Gerät eignet sich nicht für den Einsatz an Orten, an denen Kinder anwesend sein könnten.**

- Es empfiehlt sich, vor dem Aufstellen des Monitors die mitgelieferte Dokumentation aufmerksam durchzulesen.
- Um Brände oder einen Stromschlag zu verhindern, darf der Monitor nicht Regen oder Feuchtigkeit ausgesetzt werden.
- Versuchen Sie nicht, das Monitorgehäuse zu öffnen. Die gefährliche Hochspannung im Geräteinnern kann zu schweren Verletzungen führen.
- Falls ein Teil der Stromversorgung beschädigt werden sollte, versuchen Sie nicht, die Komponenten selbst zu reparieren. Wenden Sie sich an einen qualifizierten Servicetechniker oder an Ihren Händler.
- Überprüfen Sie vor Nutzung des Geräts, ob alle Kabel ordnungsgemäß eingesteckt und die Stromkabel nicht beschädigt sind. Wenden Sie sich bei derartigen Schäden sofort an den Händler, bei dem Sie das Gerät erworben haben.
- Die Öffnungen und Schlitze oben oder seitlich am Gerätegehäuse dienen der Belüftung. Versperren Sie sie nicht. Stellen Sie das Gerät nie in der Nähe von oder über Heizkörper oder einer anderen Wärmequelle auf, wenn nicht für ausreichende Belüftung gesorgt ist.
- Der Monitor sollte nur von der auf dem Etikett angegebenen Stromquelle versorgt werden. Wenn Sie nicht wissen, welche Stromspannung und -stärke bei Ihnen standardmäßig zu finden ist, wenden Sie sich an den Händler, bei dem Sie das Gerät gekauft haben, oder an den für Sie zuständigen Stromversorger.
- Verwenden Sie den örtlichen Standards entsprechende Stecker.
- Verhindern Sie Überlastungen bei Mehrfachsteckdosen und Verlängerungskabeln; Sie lösen u. U. einen Brand oder einen Stromschlag aus.
- Vermeiden Sie Staub, Feuchtigkeit und extreme Temperaturen. Stellen Sie den Monitor nicht in einer Umgebung auf, in der mit Feuchtigkeit zu rechnen ist. Stellen Sie das Gerät auf eine stabile Fläche.
- Ziehen Sie bei Gewitter oder längerer Betriebspause den Netzstecker heraus. Hierdurch wird das Gerät vor Überspannungen geschützt.

- Stecken Sie keine Gegenstände und schütten Sie keine Flüssigkeit in die Öffnungen des Gehäuses.
- Verwenden Sie das Gerät zur Gewährleistung eines zufriedenstellenden Betriebs nur in Verbindung mit PCs mit UL-Listing-Prüfzeichen ein, die über entsprechend konfigurierte Steckdosen (100 bis 240 V Wechselspannung) verfügen.
- Bei technischen Problemen mit dem Monitor wenden Sie sich an einen qualifizierten Servicetechniker bzw. den Händler, bei dem Sie das Gerät erworben haben.
- Die Anpassung von Lautstärke und Equalizer auf andere Einstellungen als die Mittelposition kann die Ausgangsspannung des Kopf-/Ohrhörers und damit den Schalldruck erhöhen.
- Verbraucher-Laserprodukt der Klasse 1  
EN 50689:2021



Dieses Symbol der durchgestrichenen Abfalltonne auf Rädern zeigt an, dass das Produkt (Elektro-, Elektronikgerät und quecksilberhaltige Knopfzelle) nicht mit dem Hausmüll entsorgt werden darf. Bitte prüfen Sie örtliche Richtlinien zur Entsorgung von Elektronikgeräten.

## AEEE yönetmeliğine uygundur

## Pflege und Reinigung

- Vor Hochheben oder Versetzen des Monitors sollten sämtliche Kabel herausgezogen werden. Halten Sie sich beim Aufstellen des Monitors an die Hinweise zum Anheben des Geräts. Fassen Sie das Gerät beim Heben oder Tragen an den Kanten. Heben Sie das Display nicht am Ständer oder am Kabel an.
- Reinigung. Schalten Sie den Monitor aus und ziehen Sie das Stromkabel heraus. Reinigen Sie die Oberfläche mit einem fusselfreien, weichen Tuch. Hartnäckige Flecken können mit einem leicht mit einem milden Reiniger angefeuchteten Tuch entfernt werden.
- Verwenden Sie keinen Reiniger, der Alkohol oder Aceton enthält. Verwenden Sie einen für OLEDs vorgesehenen Reiniger. Sprühen Sie den Reiniger niemals direkt auf den Bildschirm, da er in den Monitor tropfen und einen Stromschlag verursachen kann.

### Folgendes stellt keinen Fehler oder Problem dar:

- Bei erstmaligem Gebrauch kann der Bildschirm flackern. Schalten Sie das Gerät am Stromschalter aus und wieder ein, damit das Flackern verschwindet.
- Unter Umständen ist das Display unterschiedlich hell; dies hängt vom eingestellten Desktop-Hintergrund ab.

- Wenn längere Zeit dasselbe Bild auf dem Display steht, hinterlässt es u. U. ein Nachbild. Dieses Bild verschwindet langsam. Sie können dieses Verschwinden durch Ausschalten des Geräts für mehrere Stunden (am Stromschalter) unterstützen.
- Wenn der Bildschirm erlischt, blinkt oder leer bleibt, wenden Sie sich an den Händler, bei dem Sie das Gerät gekauft haben, oder das für Sie zuständige Servicecenter. Versuchen Sie nicht, den Monitor selbst zu reparieren!

## In diesem Handbuch verwendete Symbole



**WARNUNG:** Hinweise zur Vermeidung von Verletzungen.



**ACHTUNG:** Hinweise zur Vermeidung von Beschädigungen an Komponenten.



**WICHTIG:** Hinweise, die bei Ausführung eines Vorgangs **UNBEDINGT** zu befolgen sind.



**HINWEIS:** Tipps und zusätzliche Hinweise zur Ausführung eines Vorgangs.

## So finden Sie weitere Informationen

Folgende Informationsquellen liefern weitere Hinweise sowie Updates für Produkte und Software:

1. **ASUS-Webseiten**  
ASUS-Internetseiten Die ASUS-Internetseiten des Unternehmens für die einzelnen Länder liefern aktualisierte Informationen über Hardware und Software von ASUS. Die allgemeine Webseite: <http://www.asus.com>
2. **Optionale Dokumentation**  
Das Gerätepaket enthält u. U. eine vom Händler beigelegte Zusatzdokumentation. Diese ist nicht Teil des Standardpakets.
3. **Über Flicker**  
[https://www.asus.com/Microsite/display/eye\\_care\\_technology/](https://www.asus.com/Microsite/display/eye_care_technology/)
4. **Produktinformationen für EU-Energiekennzeichnung**



## Rücknahmeservices

ASUS' Recycling- und Rücknahmeprogramme entspringen unserem Streben nach höchsten Standards zum Schutz unserer Umwelt. Wir glauben, dass wir unsere Produkte, Batterien/Akkumulatoren und andere Komponenten sowie Verpackungsmaterialien durch die Bereitstellung von Lösungen für unsere Kunden verantwortungsbewusst recyceln können.

Detaillierte Recyclinginformationen zu unterschiedlichen Regionen finden Sie unter <http://csr.asus.com/english/Takeback.htm>.

## Markeninformationen

Dolby, Dolby Vision und das Doppel-D-Symbol sind eingetragene Marken der Dolby Laboratories Licensing Corporation. Hergestellt unter Lizenz von Dolby Laboratories Licensing Corporation. Vertrauliche nicht veröffentlichte Werke. Copyright © 2013–2024 Dolby Laboratories. Alle Rechte vorbehalten.



Die übernommenen Marken HDMI, HDMI High-Definition Multimedia Interface, die HDMI-Handelsaufmachung und die HDMI-Logos sind Marken oder eingetragene Marken von HDMI Licensing Administrator, Inc. in den Vereinigten Staaten und anderen Ländern.



## 1.1 Herzlich willkommen!

Herzlichen Dank für den Erwerb dieses ASUS® OLED-Monitors für Computerspiele!

Dieser neueste OLED-Breitbildmonitor von ASUS verfügt über ein schärferes, breiteres und helleres Display als seine Vorgänger plus eine Reihe von Funktionen, die das Arbeiten mit dem Gerät noch angenehmer und die Darstellung noch natürlicher machen.

Diese Funktionen sorgen für optimale, augenfreundliche und brillante Bildwiedergabe am Monitor!

## 1.2 Lieferumfang

Prüfen Sie den Lieferumfang auf folgende Komponenten:

- ✓ OLED-Monitor
- ✓ Schnellstartanleitung
- ✓ Garantiekarte
- ✓ Netzkabel
- ✓ ROG-Tasche
- ✓ ROG-Sticker
- ✓ Monitorfuß
- ✓ Wandmontageset
- ✓ Mikrofasertuch
- ✓ USB-Type-C-Kabel (optional)
- ✓ HDMI-Kabel (optional)
- ✓ DP-Kabel (optional)
- ✓ USB-Kabel (optional)
- ✓ Funktionsetikett (optional)



---

Wenn eine der o. a. Komponenten beschädigt ist oder fehlt, wenden Sie sich sofort an den Händler, bei dem Sie das Gerät gekauft haben.

---

# 1.3 Monitorvorstellung

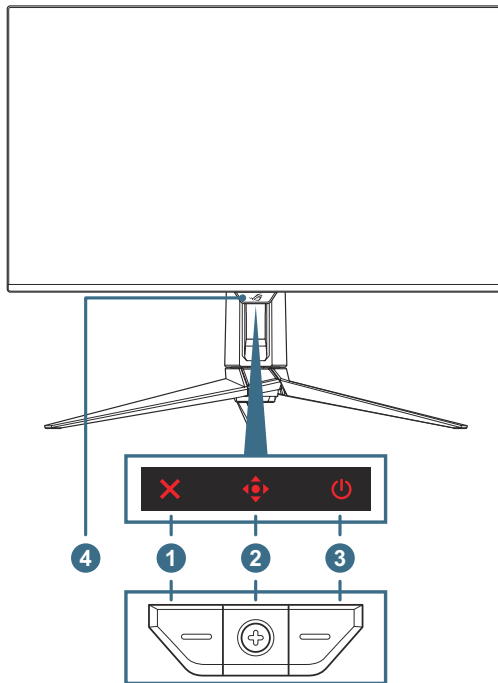

## 1.3.1 Frontansicht





### 1. ✕ Schließen-Taste:

- Bei ausgeblendetem OSD-Menü zum Aktivieren der **Pixelbereinigung**-Schnelltaste    drücken.
- Bei eingeblendetem OSD-Menü zum Ausblenden des OSD-Menüs drücken.

### 2. Steuertasten:

- a. Bei ausgeblendetem OSD-Menü:
  - Drücken Sie die Taste , um das OSD-Menü zu aktivieren.
  - Taste  zum Aktivieren der **GamePlus**-Schnelltaste nach rechts bewegen.
  - Taste  zum Aktivieren der **GameVisual**-Schnelltaste nach oben bewegen.







- Taste  zum Aktivieren der **Eingangswahl**-Schnelltaste nach unten bewegen.
- -Taste nach links schieben, um die Lautstärke-**Lautstärke (Kopfh.)**-Schnelltaste zu aktivieren.





---

Zum Ändern der voreingestellten Schnellstastenfunktion rufen Sie das Menü **MyFavorite > Verknüpfung** auf.

---

- b. Bei eingeblendetem OSD-Menü:
- Taste  zum Aktivieren des ausgewählten OSD-Menüelements drücken.
  - Taste  zum Aufrufen des Untermenüs nach rechts bewegen.
  - Taste  zum Zurückkehren zum vorherigen Menü oder zum Verlassen des Menüs nach rechts bewegen.
  - Taste  zum Bewegen Ihrer Auswahl nach oben oder zum Erhöhen des Wertes nach oben bewegen.
  - Taste  zum Bewegen Ihrer Auswahl nach unten oder zum Verringern des Wertes nach unten bewegen.
3.  **Ein-/Austaste:** Schaltet den Monitor ein/aus.
4. **Neo-Näherungssensor:** Misst den Abstand zwischen Nutzer und Monitor.

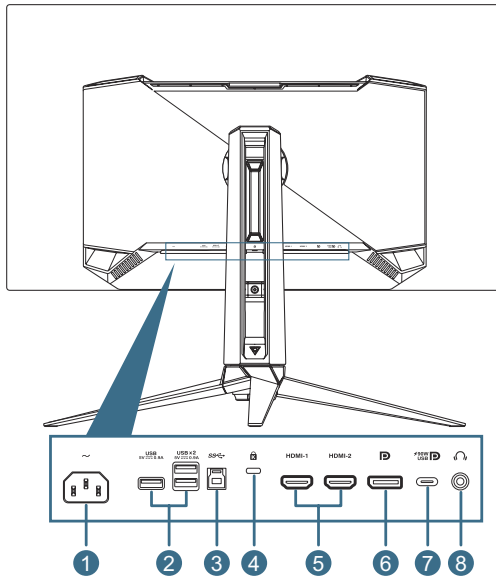
## 1.3.2 Rückansicht



1. **Wechselstromeingang:** Hier schließen Sie das Netzkabel an.
2. **USB-3.2-Gen-1-Downstream-Port:** Wenn der Upstream-Port verbunden ist. Die Verbindung aktiviert den USB-3.2-Port am Monitor und Power Delivery 5 V/0,9 A.
3. **USB-3.2-Gen1-Upstream-Port:** Dieser Port dient dem Anschließen eines USB-Upstream-Kabels. Die Verbindung aktiviert die USB-Hub-Funktion am Monitor.
4. **Kensington-Sicherheitsvorrichtung**
5. **HDMI-Anschlüsse:** Dieser Port dient dem Anschließen eines mit HDMI 2.1 kompatiblen Gerätes.
6. **DisplayPort:** Dieser Port dient dem Anschließen eines mit DisplayPort 2.1 kompatiblen Gerätes.

7. **USB-Type-C-Port:** Dieser Port dient dem Anschließen eines USB-Type-C-Kabels. Die Verbindung unterstützt Videosignale (DP Alt Mode), Power Delivery und Datenübertragung.











- Der Anschluss bietet eine Ausgangsspannung von 5 V/3 A, 9 V/3 A, 15 V/3 A und 20 V/4,5 A. USB-Type-C-Port unterstützt Power Delivery und Daten. USB-Type-C-Port unterstützt Power Delivery und Datenübertragung. Die Verbindung des USB-Type-C-zu-Type-A-Kabels aktiviert nur die USB-Type-A-Anschlüsse (Downstream) am Monitor.
- Haftungsausschluss: Angeschlossene USB-Type-C-Geräte müssen DP Alt Mode unterstützen.

8. **Kopfhöreranschluss:** Dieser Anschluss stellt eine Verbindung zu einem Kopfhörer her (Impedanz: 32 Ω bei 1 kHz)

### 1.3.3 GamePlus-Funktion

Die GamePlus-Funktion bietet einen Werkzeugsatz und erzeugt eine bessere Spielumgebung beim Spielen unterschiedlicher Spieltypen. Die Fadenkreuz-Überlagerung mit verschiedenen Fadenkreuzoptionen ermöglicht Ihnen die Auswahl der für Ihr Spiel am besten geeigneten Variante. Es gibt zudem einen Bildschirmtimer und eine Stoppuhr, die Sie zur Anzeige der verstrichenen Spielzeit links am Display positionieren können; während der FPS- (Frames per Second) Zähler angibt, wie flüssig das Spiel läuft. Scharfschütze-Funktion (nur verfügbar, wenn HDR an Ihrem Gerät deaktiviert ist) ist für Egoshooter angepasst. Sie können das Vergrößerungsverhältnis und die Art der Ausrichtung der Reihe nach wählen.

So aktivieren Sie GamePlus:

1. Bewegen Sie die Taste  nach rechts.
2. Bewegen Sie die Taste  zur Auswahl zwischen Funktionen nach oben/unten.
3. Drücken Sie die Taste  oder bewegen Sie die Taste  zur Bestätigung der ausgewählten Funktion nach rechts und bewegen Sie zur Navigation durch die Einstellungen die Taste  nach oben/unten. Bewegen Sie zum Zurückkehren, Abschalten oder Beenden die Taste  nach links.
4. Heben Sie die gewünschte Einstellung hervor und drücken Sie zum Aktivieren die Taste . Drücken Sie zum Deaktivieren die Taste .

GamePlus-Hauptmenü



GamePlus – FPS-Zähler

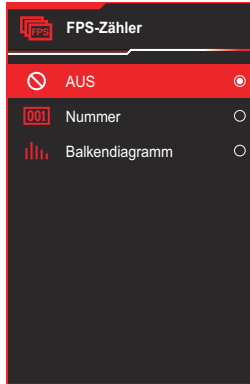

GamePlus – Fadenkreuz (das dynamische Fadenkreuz ändert die Farbe je nach Hintergrundfarbe)

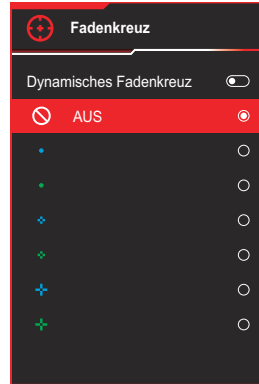

GamePlus – Scharfschütze

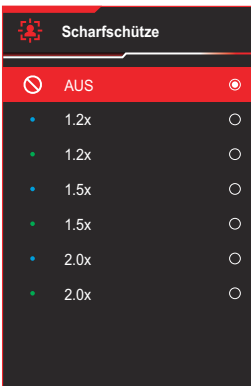

GamePlus – Timer

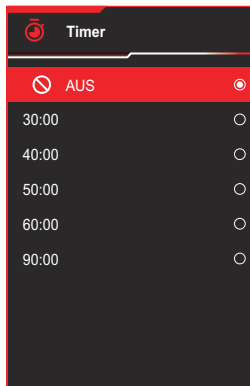

## GamePlus – Timer

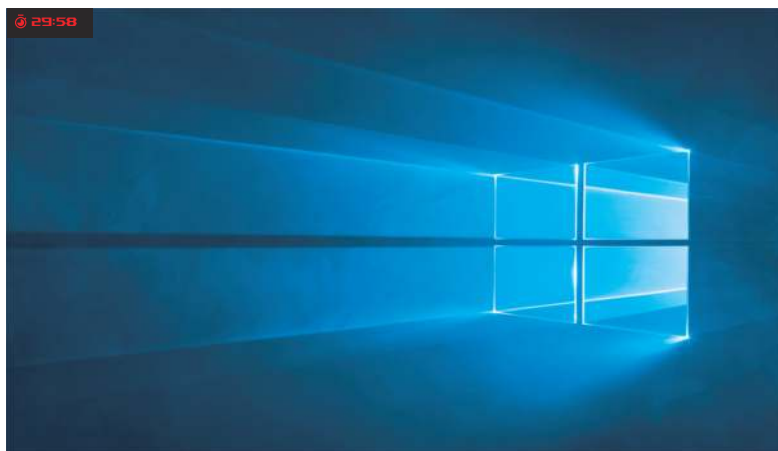

## GamePlus – Stoppuhr

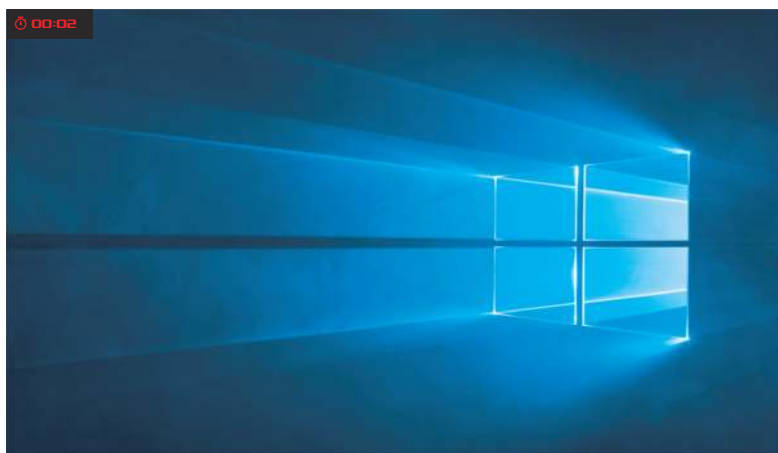

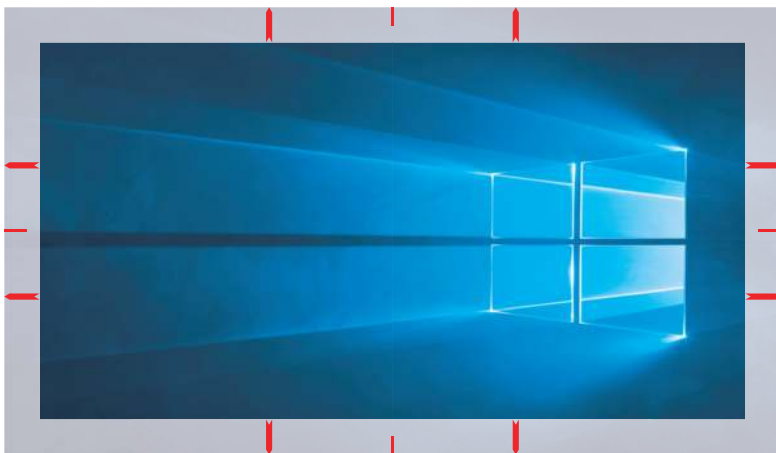

## GamePlus – Anzeigeausrichtung



### 1.3.4 GameVisual-Funktion

Die GameVisual-Funktion hilft bei der komfortablen Auswahl zwischen verschiedenen Bildmodi.

So aktivieren Sie GameVisual:

1. Drücken Sie die GameVisual-Schnelltaste.
2. Bewegen Sie die Taste  zur Auswahl der gewünschten Einstellung nach oben/unten.
  - **Landschaftsmodus:** Die optimale Einstellung für die Anzeige von Landschaftsaufnahmen mit GameVisual™ Video Intelligence Technology.
  - **Renntmodus:** Die optimale Einstellung für Rennspiele mit GameVisual™ Video Intelligence Technology.
  - **Kinomodus:** Die Einstellung der Wahl für das Betrachten von Filmen mit GameVisual™ Video Intelligence Technology.
  - **RTS/RPGmodus:** Dies ist die beste Wahl für Real-Time Strategy(RTS)/Role-Playing Game(RPG) mit GameVisual™ Video Intelligence Technology.
  - **FPSmodus:** Die optimale Einstellung für Egoshooter mit GameVisual™ Video Intelligence Technology.
  - **sRGB Cal Mode:** Diese Option ist ideal für die Anzeige von Fotos und Grafiken auf dem PC.
  - **MOBA Mode:** Dies ist die beste Wahl für MOBA- (Multiplayer Online Battle Arena) Spiele mit GameVisual™ Video intelligence Technology.
  - **Nachtsicht:** Die optimale Einstellung für dunkle Szenerie mit GameVisual™ Video Intelligence Technology.
  - **Anwendermodus:** Weitere Elemente können im Farbe-Menü angepasst werden.
3. Drücken Sie zum Aktivieren der Einstellung die Taste .



- 
- Im sRGB-Cal-Modus kann/können die folgende(n) Funktion(en) vom Benutzer nicht konfiguriert werden: Shadow Boost, Helligkeit vereinheitlichen, Kontrast, Blaulichtfilter, Display Farbraum, Farbtemp., Sättigung, 6-Achsen-Sättigung, Gamma.
  - Im MOBA-Modus kann/können die folgende(n) Funktion(en) vom Benutzer nicht konfiguriert werden: Shadow Boost, VividPixel, Sättigung, 6-Achsen-Sättigung
  - Im Nachtsichtmodus kann/können die folgende(n) Funktion(en) vom Benutzer nicht konfiguriert werden: Sättigung, 6-Achsen-Sättigung.
-

## 2.1 Ständer anbringen

1. Richten Sie den Ständer an seinem Fach an der Rückseite des Monitors aus und installieren Sie ihn.
2. Richten Sie die Basis am Ständer aus und installieren Sie sie. Bringen Sie dann die Basis am Ständer an, indem Sie die mitgelieferte Schraube festziehen.
3. Platzieren Sie die austauschbare Folie auf der LED-Projektionsabdeckung. Durch Ausrichtung an den magnetischen Auflagen können Sie dann die LED-Projektionsabdeckung am Ständer installieren.
4. Nehmen Sie den Monitor vorsichtig aus der Form.
5. Stellen Sie den Monitor in aufrechter Position auf einen stabilen Untergrund.

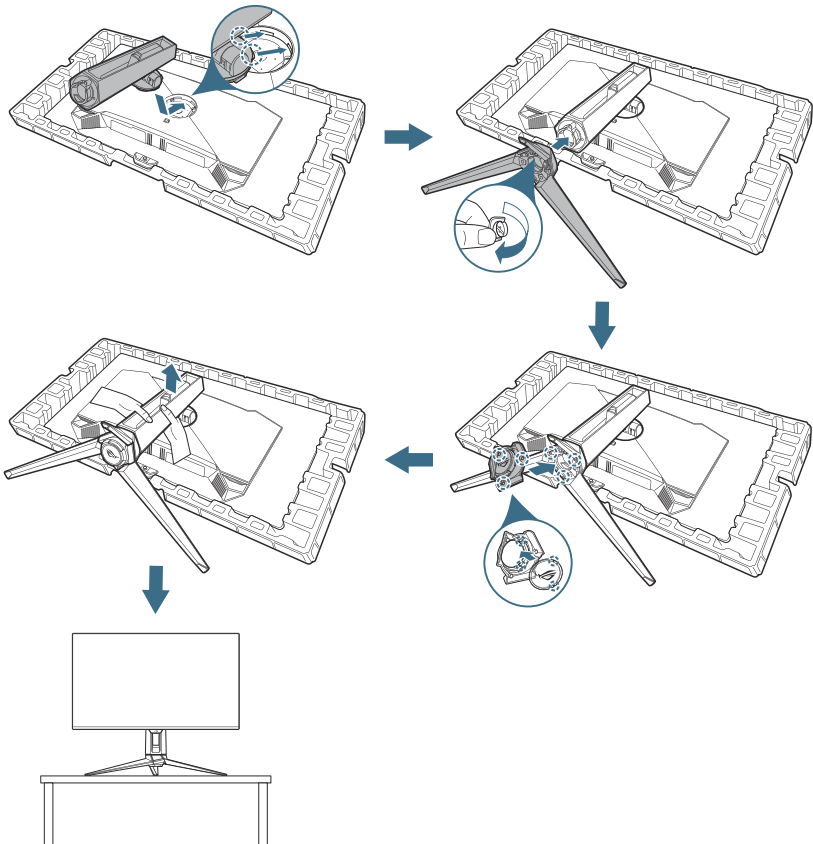

## 2.2 Kabelverwaltung

Sie können die Kabel organisieren, indem Sie sie wie nachstehend abgebildet anordnen:

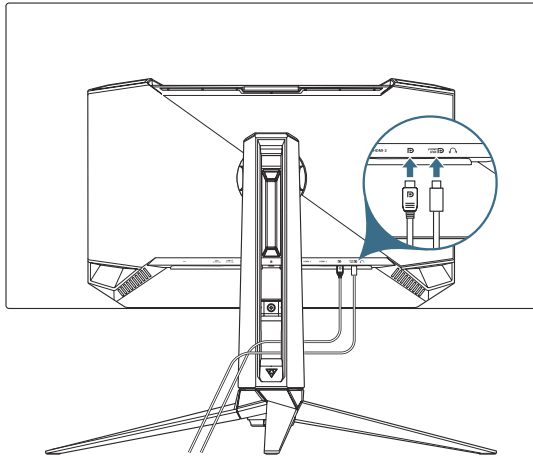

## 2.3 Ständer abnehmen (bei VESA-Wandmontage)

Der abnehmbare Ständer dieses Monitors wurde speziell zur VESA-Wandmontage entwickelt.

1. Drücken Sie die Freigabetaste zum Lösen des Ständers vom Monitor. Entfernen Sie dann den Ständer.
2. Installieren Sie die Wandhalterung an der Rückseite des Monitors.
3. Installieren Sie das VESA-Wandmontageset, wenn Sie die VESA-Wandmontage nutzen müssen.

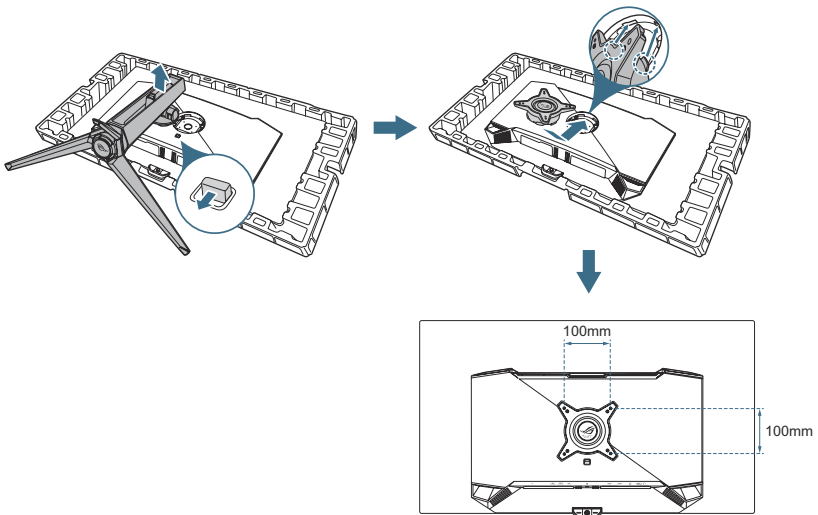

- Das VESA-Wandmontageset (100 x 100 mm) ist nicht im standardmäßigen Lieferumfang enthalten.
- Verwenden Sie nur Wandmontagehalterungen mit UL-Listing-Prüfzeichen mit einer Mindestbelastung von 22,7 kg.
- Größe der Montageschraube beträgt M4 x 8 mm (4 Stk.).

## 2.4 Kabel anschließen

Schließen Sie die Kabel entsprechend folgenden Anweisungen an:

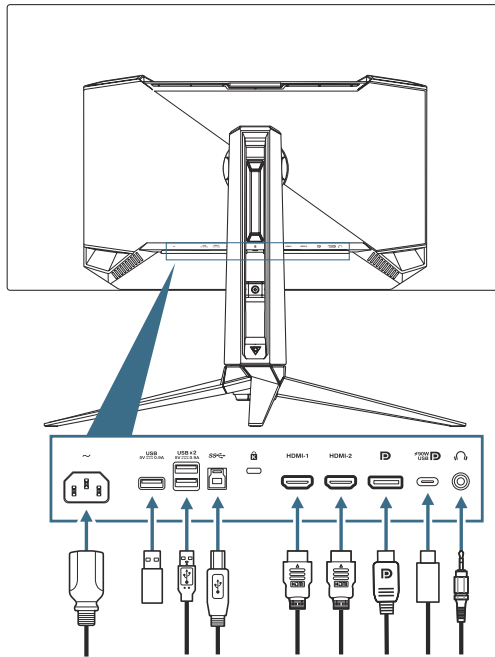

- **So schließen Sie das Netzkabel an:** Verbinden Sie ein Ende des Netzkabels dem AC-Eingang des Monitors und das andere Ende mit einer Steckdose.
- **So nutzen Sie die USB-Type-A/B-Ports:** Nehmen Sie das mitgelieferte USB-3.2-Kabel und schließen Sie das kleinere Ende (Type-B) des USB-Upstream-Kabels am USB-Upstream-Port des Monitors und das größere Ende (Type-A) am USB-3.2-Port Ihres Computers an. Stellen Sie sicher, dass auf Ihrem Computer das neueste Betriebssystem Windows 10/Windows 11 installiert ist. Dadurch funktioniert die USB-Hub-Funktion am Monitor richtig.
- **So schließen Sie das DisplayPort-/HDMI-/USB-Type-C-Kabel an:**
  - a. Verbinden Sie ein Ende des DisplayPort-/HDMI-/USB-Type-C-Kabels mit dem DisplayPort-/HDMI-/USB-Type-C-Anschluss des Monitors.
  - b. Verbinden Sie das andere Ende des DisplayPort-/HDMI-/USB-Type-C-Kabels mit dem DisplayPort-/HDMI-/USB-Type-C-Port Ihres Computers.
- **So verwenden Sie Kopfhörer:** Schließen Sie das Ende mit dem 3,5-mm-Audiostecker an den Kopfhöreranschluss des Monitors an.

## 2.5 Monitor einschalten

Drücken Sie zum Einschalten des Monitors die Taste  am Monitor.

Wenn die Betriebsanzeige aktiviert ist und eine Eingangsquelle erkannt wird, leuchtet die Betriebs-LED rot, was anzeigt, dass der Monitor eingeschaltet ist. Sie können den ausgeschalteten Monitor auch einschalten, indem Sie eine beliebige Taste drücken.

## 2.6 Monitor anpassen

- Für eine optimale Bildbetrachtung sollten Sie frontal auf den Bildschirm schauen und dann den Monitor auf einen für Sie möglichst angenehmen Winkel neigen.
- Halten Sie den Monitorfuß während der Einstellung des Winkels fest.
- Sie können den Monitorwinkel zwischen  $-5^\circ$  und  $20^\circ$  einstellen und um  $15^\circ$  nach links oder' Zudem können Sie die Monitorhöhe um  $\pm 80$  mm anpassen.

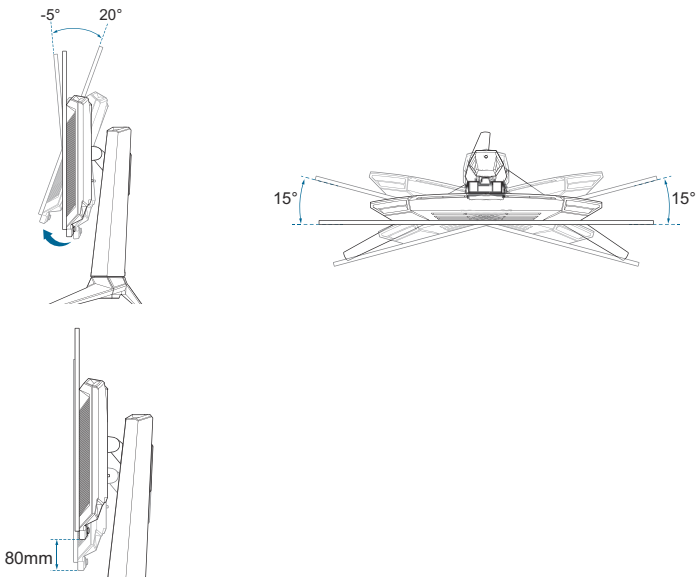







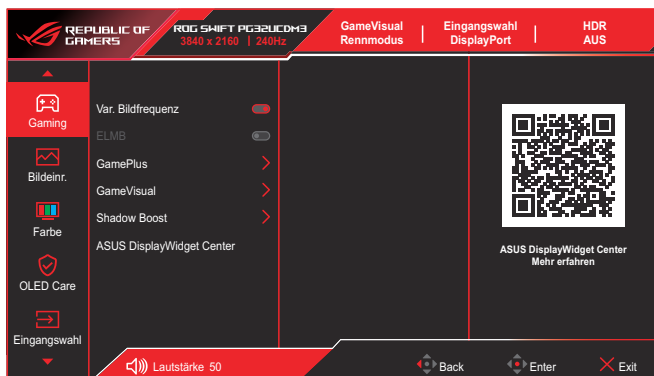

## 3.1 Bildschirmmenü (OSD)

### 3.1.1 Neu konfigurieren

Verwenden Sie die Steuertasten am Monitor zum Navigieren durch das Menü und zum Konfigurieren von Einstellungen.



Gehen Sie zur Navigation durch das Menü und Anpassung von Einstellungen wie folgt vor:

1. Drücken Sie die Taste , um das OSD-Menü zu aktivieren.
2. Bewegen Sie die Taste  zur Navigation durch die Funktionen nach oben/unten. Heben Sie die gewünschte Funktion hervor und drücken Sie zum Aktivieren die Taste . Falls die markierte Funktion über ein Untermenü verfügt, bewegen Sie erneut die Taste  zur Navigation durch die Funktionen des Untermenüs nach oben/unten. Heben Sie die gewünschte Untermenüfunktion hervor und aktivieren Sie sie, indem Sie die Taste  drücken oder die Taste  nach rechts bewegen.
3. Bewegen Sie die Taste  nach oben/unten, um die Einstellungen der gewählten Funktion zu ändern.
4. Beenden und speichern Sie das OSD-Menü, indem Sie die Taste  drücken oder die Taste  wiederholt nach links drücken, bis das OSD-Menü ausgeblendet wird. Wiederholen Sie zur Anpassung weiterer Funktionen die Schritte 1 bis 3.

## 3.1.2 Die OSD-Funktionen

### 1. Gaming

Konfigurieren Sie Ihre Gaming-Präferenzen.

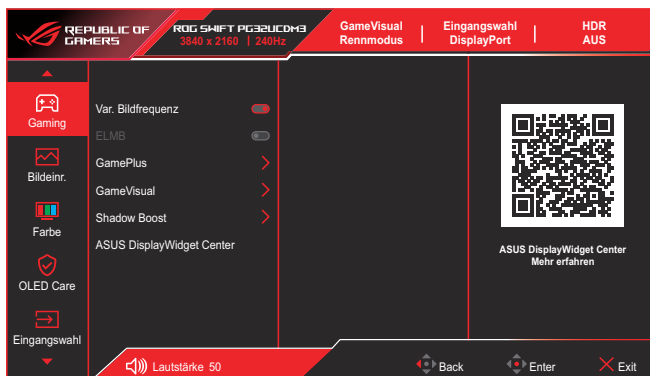

- **Var. Bildfrequenz:** Ermöglicht eine variable Wiederholfrequenz unterstützende Grafikquelle, die FreeSync unterstützt, die dynamische Anpassung der Bildwiederholrate basierend auf typischen Content-Bildraten für energieeffiziente, nahezu unterbrechungsfreie Anzeigeaktualisierung mit geringer Latenz erlauben.



- Diese Funktion kann nur innerhalb von 48 bis 240 Hz bei HDMI und DisplayPort aktiviert werden.
- Bei unterstützten GPUs erkundigen Sie sich bitte beim GPU-Hersteller nach den Mindestanforderungen von PC-System und Treiber.
- Folgende Funktion wird beim Einschalten von Variable Refresh Rate deaktiviert.
  - PIP/PBP
  - ELMB

- **ELMB:** Konfigurieren Sie die ELMB-Einstellungen. Diese Funktion eliminiert Screen Tearing, reduziert Geisterbilder und Bewegungsunschärfe beim Spielen.



- 
- Schalten Sie zum Aktivieren von ELMB zunächst die Funktion Variable Wiederholfrquenz ab.
  - Folgende Funktion wird beim Einschalten von ELMB deaktiviert.
    - Var. Bildfrequenz
    - Helligkeit vereinheitlichen
    - Kontrollen
    - Blaulichtfilter
    - PIP/PBP
    - Automatische Logohelligkeit
    - HDR-Einstellung
    - Scharfschütze
  - Diese Funktion ist nur verfügbar, wenn die Aktualisierungsfrequenz 120 Hz beträgt.
- 

- **GamePlus:** Konfiguriert die Gaming-Umgebung. Siehe 1.3.3 GamePlus-Funktion für Einzelheiten.
- **GameVisual:** Wählt den Bildmodus. Siehe 1.3.4 GameVisual-Funktion für Einzelheiten.



---

Wenn die HDR-Funktion eingeschaltet ist, wird Game Visual deaktiviert.

---

- **Shadow Boost:** Passt die Monitor-Gammakurve zur Bereicherung dunkler Farbtöne in einem Bild an, damit dunkle Szenen und Objekte leichter zu erkennen sind.
- **ASUS DisplayWidget Center:** Zeigt einen QR-Code, mit dem Sie auf Informationen über ASUS Display Widget Center zugreifen können.

## 2. Bildeinrichtung

Konfiguriert die Bildeinstellungen.

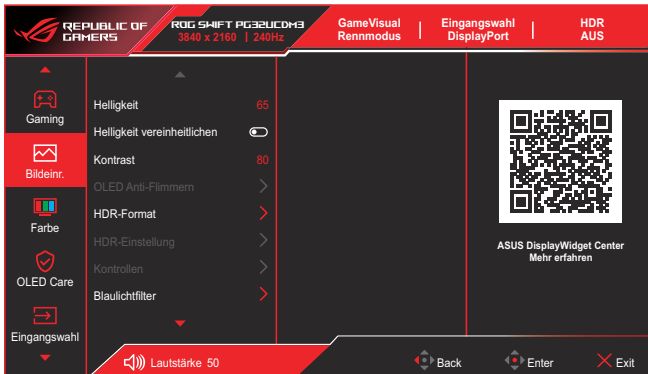

- **Helligkeit:** Zum Anpassen der Helligkeit.
- **Helligkeit vereinheitlichen:** Wenn diese Funktion aktiviert ist, passt das System nicht die maximale Helligkeit des Bildschirms an, wenn der Bildschirm in einer anderen Bildschirmgröße angezeigt wird.
- **Kontrast:** Zum Anpassen des Kontrasts.
- **OLED Anti-Flimmern:** Zum Verbessern Ihres Anzeigelerlebnisses durch Stabilisierung der Bildwiederholfrequenz innerhalb eines angegebenen Bereichs.



- OLED Anti-Flicker wird nur in der eingeschränkten Aktualisierungsrate unterstützt.
  - Diese Funktion ist nur verfügbar, wenn die Eingangsquelle DisplayPort oder USB-C ist.
- 
- **HDR-Format:** Zur Auswahl des HDR-Formats.
    - **HDR10:** Unterstützt das Format HDR 10.
    - **DolbyVision:** Unterstützt das Format DolbyVision.

- **HDR-Einstellung:** Zur Auswahl des HDR-Modus.
  - **Gaming HDR:** Beinhaltet eine integrierte Funktion Dyn. Helligkeitsverst., die nicht deaktiviert werden kann.
  - **Cinema HDR:** Beinhaltet eine integrierte Funktion Dyn. Helligkeitsverst., die nicht deaktiviert werden kann.
  - **Console HDR**
  - **DisplayHDR 500 True Black**
  - **HDR Einstellbar:** Die HDR-Helligkeit kann angepasst werden, wenn die Funktion HDR Einstellbar aktiviert ist. HDR-PQ-Kurve wird beeinträchtigt, wenn HDR Einstellbar im HDR-Modus auf **EIN** gesetzt wird.
  - **Dyn. Helligkeitsverst.:** Diese Funktion dient der Nutzung mit Console HDR. Die Aktivierung dieser Funktion steigert die HDR-Helligkeit.
  - **DolbyVision Setting:** Zur Auswahl des DolbyVision-Modus.
    - ✦ DolbyVision Bright
    - ✦ DolbyVision Dark
    - ✦ DolbyVision Gaming



- 
- Die DolbyVision-Einstellung ist nur verfügbar, wenn **HDR-Format DolbyVision** ist und der Monitor DolbyVision-Inhalt empfängt.
  - Bei Anzeige von HDR-Inhalten ist/sind die folgende(n) Funktion(en) nicht verfügbar:
    - ELMB
    - PIP/PBP
    - GameVisual
    - Shadow Boost
    - Kontrast
    - Blaulichtfilter
    - Farbtemp.
    - Gamma
    - Sättigung
    - Energiesparen
    - Display Farbraum
    - 6-Achsen-Sättigung
    - Scharfschütze
    - Helligkeit
    - Helligkeit vereinheitlichen
-

- **Kontrollen:** Wählen Sie das Seitenverhältnis und passen Sie die Bildschirmposition an.



- Die folgenden Funktionen werden deaktiviert, wenn Kontrollen eingeschaltet wird.
  - ELMB
  - PIP/PBP

- **Blaulichtfilter:** Verringert die Intensität des abgestrahlten schädlichen blauen Lichts.

- **AUS:** Keine Änderung.
- **Stufe 1 – 4:** Je höher die Stufe, desto weniger Blaulicht. Wenn Blaulichtfilter aktiviert ist, werden die Standardeinstellungen des Rennmodus automatisch importiert.
  - ✦ Zwischen Stufe 1 und Stufe 3 ist die Helligkeitsfunktion vom Nutzer konfigurierbar.
  - ✦ Stufe 4 ist die optimierte Einstellung. Die Helligkeitsfunktion ist nicht vom Nutzer konfigurierbar.



- Die **ELMB**-Funktion wird deaktiviert, wenn **Blaulichtfilter** eingeschaltet wird.
- Der Monitor ist mit einem Bildschirm mit geringer Blaulicht-Emission ausgestattet und stimmt im Modus der Werks-/ Standardeinstellung mit der „Low Blue Light Hardware Solution“ des TÜV Rheinland überein.



Bitte beachten Sie zur Abschwächung von Augenbelastungen Folgendes:

- Bei langer Bildschirmarbeit sollten Sie einige Zeit vom Display wegsehen. Sie sollten nach etwa 1 Stunde kontinuierlicher Computerarbeit eine kurze Pause (mindestens 5 Minuten) einlegen. Kurze, regelmäßige Pausen sind effektiver als eine einzelne längere Pause.
- Zur Minimierung von Augenbelastung und Trockenheit sollten Sie Ihre Augen regelmäßig ausruhen, indem Sie weit entfernte Gegenstände fokussieren.
- Augenübungen können dabei helfen, Augenbelastung zu verringern. Wiederholen Sie diese Übungen häufig. Wenden Sie sich an einen Arzt, falls die Augenbelastung anhält. Augenübungen: (1) Wiederholt nach oben und unten schauen (2) Langsam mit den Augen rollen (3) Augen diagonal bewegen.
- Intensives blaues Licht kann zu Augenbelastung und AMD (altersbedingte Makuladegeneration) führen. Blaulichtfilter zur Reduzierung von 70 % (max.) des schädlichen blauen Lichts zur Vermeidung von CVS (Computer Vision Syndrome).

- **Intelligenter Pixel:** Die Funktion Intelligenter Pixel verbessert in Echtzeit jeden Pixel auf intelligente Weise, was Schärfe, Bildkontrast und Gesamtklarheit optimiert. Es stehen drei Stufen für die Anpassung zur Verfügung.
- **VividPixel:** Verbessert den Umriss des angezeigten Bildes und erzeugt hochwertige Bilder am Bildschirm.

### 3. Farbe

Konfiguriert die Bildfarbeinstellungen.

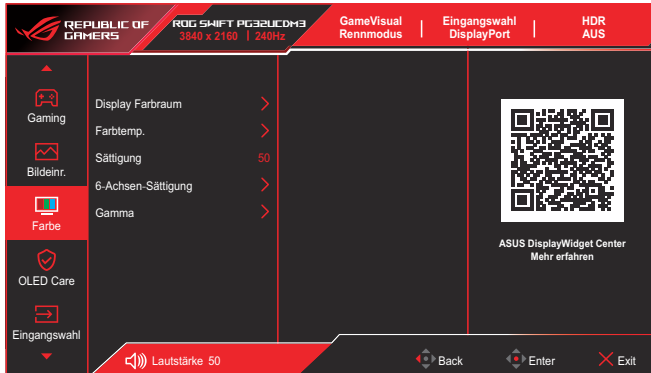

- **Display Farbraum:** Wählt den Farbraum für die Monitorfarbausgabe.
- **Farbtemp.:** Enthält 8 Modi, darunter 4000K, 5000K, 6500K, 7500K, 8200K, 9300K, 10000K und Anwendermodus.
- **Sättigung:** Zum Anpassen der Sättigung.
- **6-Achsen-Sättigung:** Passt die Sättigung für R, G, B, C, M, Y an.
- **Gamma:** Ermöglicht Ihnen die Einstellung des Farbmodus auf 1,8, 2,0, 2,2, 2,4 oder 2,6.

## 4. OLED Care

Konfiguriert die Bildschirmschoner-Einstellungen.

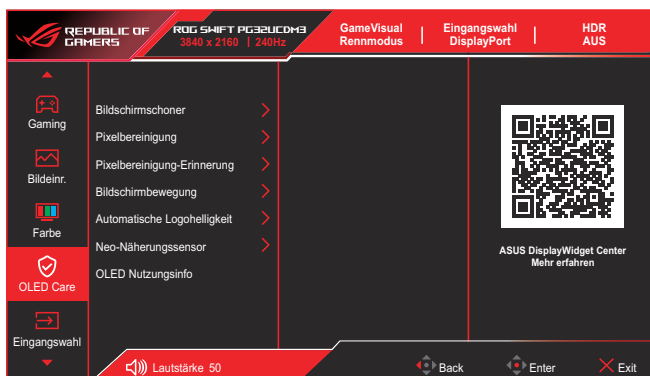

- **Bildschirmschoner:** De-/aktiviert die Bildschirmschoner-Funktion. Die Bildschirmhelligkeit wird automatisch verringert, wenn keine Änderungen am Bildschirm erfolgen.
- **Pixelbereinigung:** Kalibriert jegliche Probleme, die am Bildschirm auftreten können, wenn Ihr Monitor lange Zeit eingeschaltet war. Der Vorgang dauert circa 6 Minuten. Diese Funktion bei Abschaltung des Monitors automatisch aktiviert. Ziehen Sie während des Vorgangs nicht das Netzkabel. Wenn Sie den Monitor einschalten, stoppt die Pixelbereinigung.
- **Pixelbereinigung-Erinnerung:** Legen Sie eine Erinnerung für den Nutzer fest, die Pixel-Bereinigung durchzuführen.



Der Bildschirm könnte aufgrund der Eigenschaften von OLED während der ersten Benutzung oder bei Wiederverwendung nach langer Zeit der Nichtbenutzung Mura und Geisterbilder aufweisen. Sie sollten dies beheben, indem Sie Pixelbereinigung durchführen, während der Monitor eingeschaltet wird.

- **Bildschirmbewegung:** Wählt die Bildschirmbewegung zur Verhinderung des Memory-Effekts.
- **Automatische Logohelligkeit:** Aktivieren Sie diese Funktion, damit das System die Logohelligkeit zur Korrektur möglicher Probleme mit der Bildqualität automatisch anpasst.

- **Neo-Näherungssensor:** Wenn die Funktion aktiviert ist und der Sensor nicht die Anwesenheit eines Objekts innerhalb von 60 bis 120 cm (je nach Auswahl) während des voreingestellten Zeitraums erkennt, wendet der Monitor Bildschirm aus an. Die Zeit von Bildschirm aus kann auf 5 Minute, 10 Minuten oder 15 Minuten eingestellt werden.
- **Angepasster Modus:** Ermöglicht Nutzern die Anpassung der Erkennungsreichweite des Neo-Näherungssensors. Die Reichweite sollte auf bis zu 120 cm eingestellt werden. Nach einer eingestellten Dauer wendet der Monitor Bildschirm aus an.



- 
- Winkel und Platzierung des Monitorsensors könnten sich auf die Signalerkennungsergebnisse auswirken.
  - Stellen Sie vor Verwendung des Sensors sicher, dass das Sensorfenster sauber und frei von Schmutz ist. Achten Sie darauf, dass das Sensorfenster nicht durch Gegenstände blockiert wird.
  - Sprühen Sie vor der Benutzung 75-prozentigen Alkohol auf der mitgelieferte Mikrofasertuch und wischen Sie das Sensorfenster der Logoplatte ab.
  - Wenn der Sensor während der Einstellungszeit keine Bewegungen innerhalb seines Erkennungsbereichs erkennt, führt der Bildschirm eine Bildschirmabschaltung durch und zeigt einen schwarzen Bildschirm, damit der Bildschirm vor eingebrannten Bildern geschützt wird, was ein normales Phänomen darstellt.
  - Spieler sollten diese Funktion während nahezu statischer Aktivitäten deaktivieren, damit der Sensor nicht das Ausbleiben von Bewegungen innerhalb seiner Reichweite erkennt, was zu einem schwarzen Bildschirm führen und die Nutzererfahrung negativ beeinträchtigen könnte.
- 

- **OLED Nutzungsinfo:** Zeichnet auf, wie oft Pixelbereinigung durchgeführt wurde, und zeigt Informationen zum Intervall der Pixelbereinigung.

## 5. Eingangswahl

Wählt Ihre gewünschte Eingangsquelle und setzt die Funktion Auto-Eingang-Erkennung auf ein und aus. Die Eingangsquelle des Monitors schaltet nicht automatisch um, wenn die Funktion Auto-Eingang-Erkennung deaktiviert ist.



## 6. PIP/PBP

Konfigurieren Sie Multibildeinstellungen.



- PIP/PBP-Modus kann HDR-Funktion nicht unterstützen.
- Folgende Funktion wird beim Einschalten von PIP-/PBP-Modus deaktiviert.
  - Var. Bildfrequenz
  - ELMB
  - Scharfschütze
  - Kontrollen
  - DSC-Unterstützung
  - Dynamisches Fadenkreuz



- **PIP-/PBP-Modus:** Aktiviert die PIP/PBP-Funktion und wähle den Split-Screen-Typ.
- **PIP-/PBP-Quelle:** Wählt die Videoeingangsquelle für den zugewiesenen Split Screen.
- **Farbeinstellung:** Stellt den GameVisual-Modus auf den zugewiesenen Split Screen ein.
- **PIP-Größe:** Passt die PIP-Größe auf Klein, Mittel oder Groß.

## 7. Lichteffekt

Konfigurieren Sie den Lichteffekt für die rückseitige Abdeckung und die Basisabdeckung.

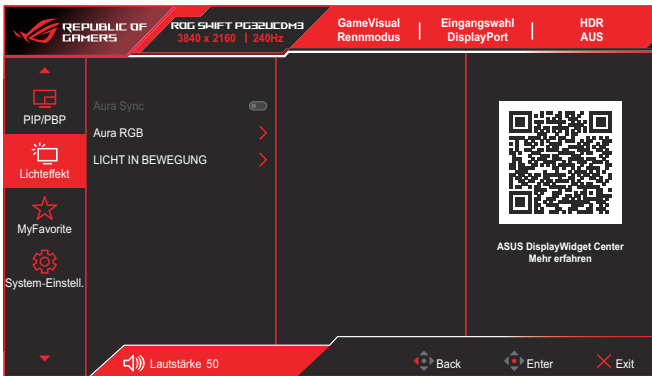

- **Aura Sync:** Ermöglicht Ihnen die Ein- oder Abschaltung der Funktion Aura Sync, die den Aura RGB-Lichteffekt zwischen allen unterstützten Geräten synchronisiert.



Die Funktion **Aura RGB** wird deaktiviert, wenn **AURA Sync** eingeschaltet wird.

- **Aura RGB:** Es stehen fünf lebendige Farben zur Auswahl: **Rainbow, Color Cycle, Static, Breathing, Strobing** und **AUS**. Sie können die R/G/B/C/M/Y-Farbe für die Modi **Static, Breathing** und **Strobing** manuell ändern.



Die Funktion **Aura Sync** wird deaktiviert, wenn **AURA RGB** eingeschaltet wird.

- **LICHT IN BEWEGUNG:** Wählt die Helligkeitsstufe des Lichts am Ständer. Der Einstellbereich umfasst **Stufe 1 bis Stufe 3** und **AUS**.

## 8. MyFavorite

Weisen Sie der Schnelltaste eine Funktion zu, speichern Sie die aktuellen Systemkonfigurationen oder stellen Sie die Systemkonfiguration wieder her.

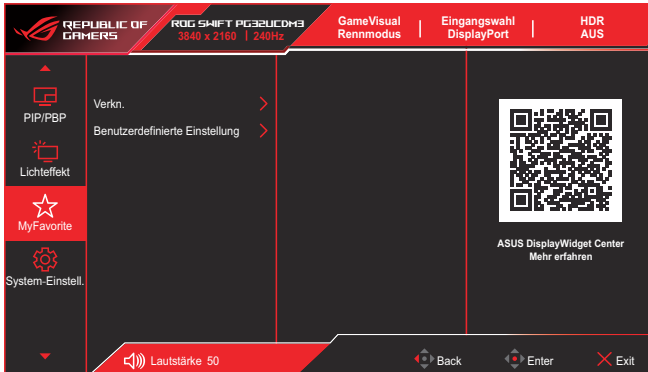

- **Verkn.:** Weist der zugewiesenen Schnelltaste eine Funktion zu.
- **Benutzerdefinierte Einstellung:** Alle Einstellungen im Monitor laden/speichern.

## 9. System-Einstellungen

Passt die Systemkonfigurationen an.

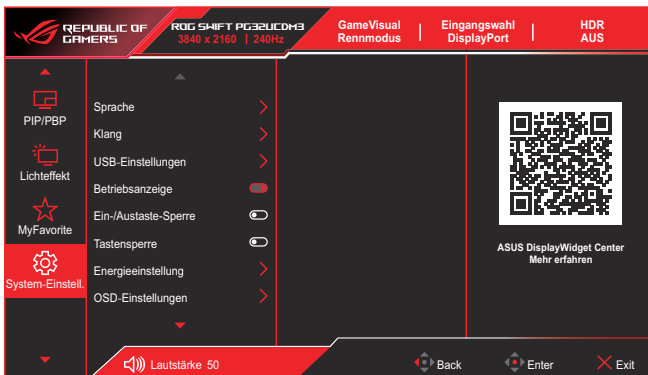

- **Sprache:** Zur Auswahl der Sprache für das Bildschirmmenü.
- **Klang:** Konfiguriert die Toneinstellungen.
  - **Lautstärke (Kopfh.):** Die Lautstärke anpassen.
  - **Stummschalten:** De-/aktiviert die Stummschaltung.
  - **Klangquelle:** Wählt die Quelle des Monitortons.

- **USB-Einstellungen:** Konfigurieren Sie die USB-Anschluss-Einstellungen.
  - **KVM:** Konfigurieren Sie die KVM-Einstellungen für jede Eingangsquelle.

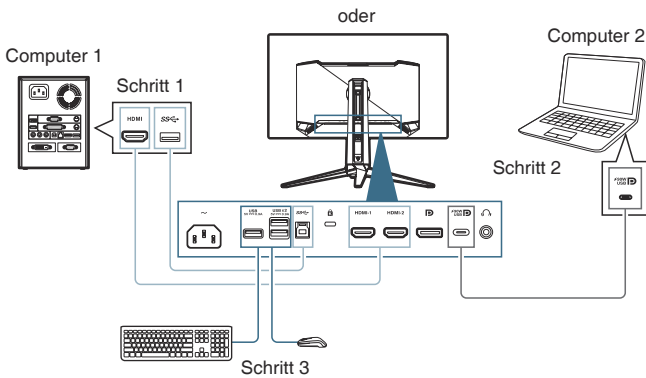
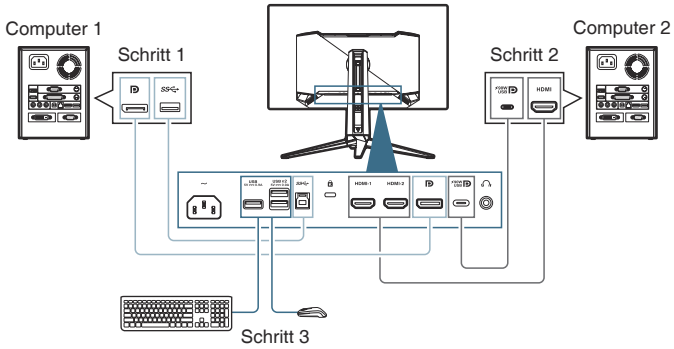

Rufen Sie zur Konfiguration der Eingangsquellen des Bildschirms (OSD) des Monitors auf:

- Navigieren Sie zu Systemeinstellungen → USB-Einstellungen → KVM.
- Wählen Sie die zu Ihrer Verbindungsmethode passende Option „KVM (USB-C)“ oder „KVM (USB-B)“.

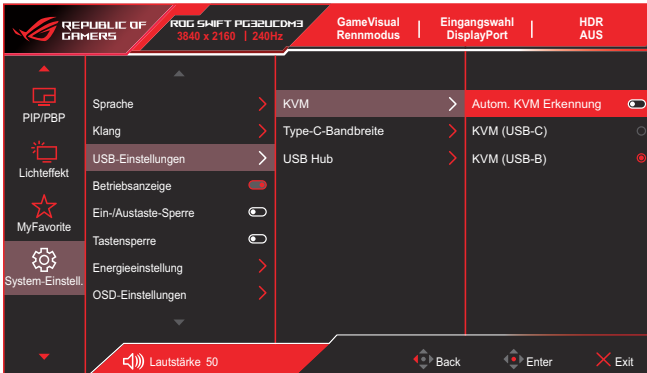

- Ist Autom. KVM-Erkennung auf Aus gesetzt, können Sie sowohl KVM (USB-C) oder KVM (USB-B) auswählen.
- Bei Wahl von Autom. KVM-Erkennung kann der Monitor die KVM-Option automatisch umschalten.

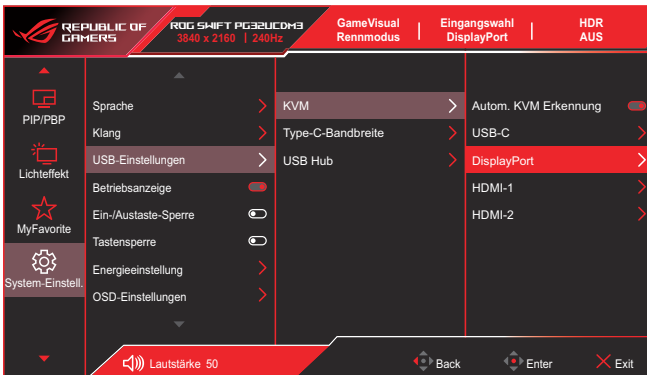

- Ist Autom. KVM-Erkennung auf Ein gesetzt, kann jede einzelne Eingangsquelle mit einem KVM-USB-Pfad (USB-C oder USB-B) belegt werden. Wird zu einem anderen Eingang geschaltet, schaltet die KVM-Verbindung automatisch zum entsprechenden USB-Pfad um.

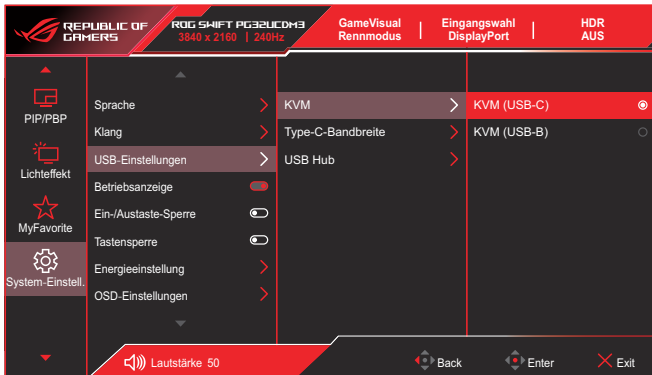

- Type-C-Bandbreite:** Wählen Sie USB Type-C mit USB 2.0 oder USB 3.2. USB 3.2 ist bis zu 3840 x 2160 bei 144 Hz.
  - USB Hub:** Legt die Verfügbarkeit des USB-Hubs während des Bereitschaftsmodus fest.
- Betriebsanzeige:** Ein-/Ausschalten der Betriebs-LED.
- Ein-/Austaste-Sperre:** Zum Deaktivieren/Aktivieren der Ein-/Austaste.
- Tastensperre:** Sperrt sämtliche Funktionstasten. Wenn Sie die Taste  länger als fünf Sekunden gedrückt halten, wird die Tastensperre abbrechen.
- Energieeinstellung:** Wählt den Energieeinstellung-Modus. Wenn diese Einstellung auf **Leistungsmodus** gesetzt ist, könnte dies zu einem höheren Stromverbrauch führen. Dagegen kann die Einstellung auf **Energiesparmodus** zu einer eingeschränkten Helligkeitsleistung führen.
- OSD-Einstellungen:** Konfiguriert die OSD-Menüeinstellungen.
  - OSD-Position:** Legt die Position des OSD-Menüs fest.
  - OSD-Abschaltzeit:** Passt die OSD-Zeitüberschreitung an.
  - Transparenz:** Anpassen des OSD-Hintergrunds auf opak bis transparent.
  - DDC/CI:** De-/aktiviert die DDC/CI-Funktion.



Die DDC/CI-Option kann angepasst werden, wenn VRR ausgeschaltet ist.

- **DisplayPort-Stream:** Kompatibilität mit Grafikkarte. Wählt DisplayPort 1.2, DisplayPort 1.4, DisplayPort 2.1 (13,5G), DisplayPort 2.1 (20G) oder DisplayPort 2.1 entsprechend der von der Grafikkarte unterstützten DP-Version.
- **DSC-Unterstützung:** De-/aktiviert die DSC- (Display Stream Compression) Funktion.
- **ASUS-Betriebssync:** Ermöglicht die Ein-/Ausschaltung der Steuerung der Konsole oder des Digitalempfängers, wie Apple TV, Sony Playstation, Xbox Serie X/S oder Nintendo Switch, über den Monitor. Die Standardeinstellung ist **AUS**. Wenn der Monitor eingeschaltet wird, wird das CEC-Quellgerät automatisch eingeschaltet und umgekehrt. Wenn das CEC-Quellgerät eingeschaltet wird, wird der Monitor automatisch eingeschaltet.
- **Farbkalibrierung:** Zeigt den Kalibrierungsbericht.
  - **Farbkalibrierungsbericht:** Zeigt den Farbkalibrierungsbericht für diesen Monitor.
- **Information:** Zeigt Informationen zum Monitor.
- **Fabrikseinst:** Mit **JA** werden alle Einstellungen auf die werksseitigen Standardvorgaben zurückgesetzt.

## 3.2 Technische Daten

Paneltyp	240Hz
Bildschirmgröße	31,5 Zoll
Max. Auflösung	3840 x 2160
Helligkeit	300 Nits (typ.)
Kontrastverhältnis	1,5 Mio.:1
Betrachtungswinkel (H/V)	178°(H) / 178°(V)
Anzeigefarben	10 Bit
Reaktionszeit	0,03 ms
Farbtemperaturauswahl	8 Modi (4000K/5000K/6500K/7500K/8200K/ 9300K/10000K/Anwendermodus)
Analoger Eingang	Nein
Digitaler Eingang	DisplayPort v2.1 x 1 HDMI v2.1 x2 USB Type-A x 3 USB Type-B x 1 USB Type-C x 1 (DP Alt Mode) (PD 90 W)
Kopfhöreranschluss	Ja
SPDIF-Ausgang	Nein
Lautsprecher (integriert)	Nein
USB-3.2-Gen-1-Port	Downstream: USB Type-A x 3 (5 V/0,9 A) Upstream: USB Type-B x 1
USB-2.0-Port	Nein
Farben	Schwarz
Betriebs-LED	Rot (ein) Orange (Bereitschaft)
Neigung	-5 bis 20 °
Schwenkbar	±15°
Drehbar	Nicht zutreffend
Höhenverstellung	0 bis 80 mm
VESA-Wandmontage	100 x 100 mm
Kensington-Schloss	Ja
Spannungsangabe	100 bis 240 V Wechselspannung, 50/60 Hz
Stromverbrauch	Eingeschaltet: < 90 W** Energiesparen: < 0,5 W Abgeschaltet: < 0,3 W
Temperatur (Betrieb)	0 bis 35 °C
Temperatur (nicht im Betrieb)	-20 bis 60 °C

Abmessungen (B x H x T)	718,7 x 530,8 x 276,1 mm (mit Ständer, niedrigste Position) 718,7 x 610,8 x 276,1 mm (mit Ständer, höchste Position) 718,7 x 413,7 x 66,5 mm (ohne Ständer)
Paketabmessungen (B x H x T)	890 x 510 x 185 mm
Gewicht	8,4 ± 0,5 kg (mit Ständer) 5,7 ± 0,5 kg (ohne Ständer) 13 ± 0,5 kg (brutto)
Mehrere Sprachen	28 Sprachen (Englisch, vereinfachtes Chinesisch, traditionelles Chinesisch, Japanisch, Russisch, Spanisch, Italienisch, Deutsch, Französisch, Niederländisch, Portugiesisch, Polnisch, Tschechisch, Kroatisch, Rumänien, Türkisch, Arabisch, Dänisch, Finnisch, Griechisch, Ungarisch, Slowakisch, Slowenisch, Schwedisch, Persisch, Ukrainisch, Vietnamesisch, Koreanisch)
Konformität und Standards	cTUVus, FCC, ICES-003, FDA, CB, CE, ErP, UkrSEPRO, Ukraine Energy, CU, CCC, CEL, BSMI, RCM, AU_MEPS, VCCI, PSE, J-MOSS, RoHS, WEEE, Windows 10/11 WHQL, KC, KCC, E-STANDBY, VN_MEPS, TUV-Flicker Free, TUV-Low Blue Light, CEC, SIOC

\* Änderungen vorbehalten.

\*\* Messung einer Bildschirmhelligkeit von 200 nt ohne Audio-/ USB-/ Kartenleserverbindung.

### 3.3 Umrisse

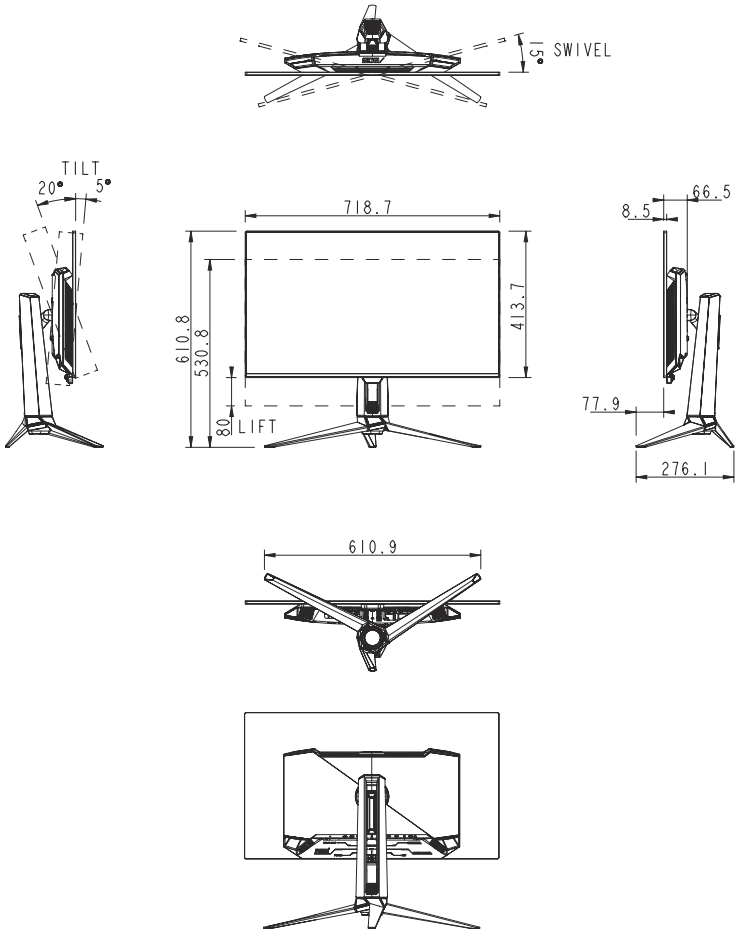

## 3.4 Problembeseitigung (FAQ)

Problem	Lösungsvorschläge
Betriebsanzeige leuchtet nicht.	<ul style="list-style-type: none"><li>• Prüfen Sie, ob der Monitor eingeschaltet ist, indem Sie eine beliebige Taste drücken.</li><li>• Vergewissern sich, dass das Netzkabel richtig an Display und Steckdose angeschlossen ist.</li><li>• Prüfen Sie die <b>Betriebsanzeige</b>-Funktion im Bildschirmmenü. Wählen Sie zum Einschalten der Betriebsanzeige (LED) „EIN“.</li></ul>
Die Betriebsanzeige (LED) leuchtet rot, doch auf dem Display ist nichts zu sehen.	<ul style="list-style-type: none"><li>• Prüfen Sie, ob Monitor und Computer eingeschaltet sind.</li><li>• Überprüfen Sie, ob das Signalkabel ordnungsgemäß am Monitor und am PC eingesteckt ist.</li><li>• Sehen Sie nach, ob Pins im Signalkabel verbogen sind.</li><li>• Schließen Sie den PC an einen anderen Monitor an, um herauszufinden, ob der PC ordnungsgemäß funktioniert.</li></ul>
Das angezeigte Bild ist zu hell oder zu dunkel.	<ul style="list-style-type: none"><li>• Passen Sie die <b>Kontrast-</b> und <b>Helligkeit-</b>Einstellungen über das Bildschirmmenü an.</li></ul>
Das Bild zittert oder Wellen sind zu sehen.	<ul style="list-style-type: none"><li>• Überprüfen Sie, ob das Signalkabel ordnungsgemäß am Monitor und am PC eingesteckt ist.</li><li>• Entfernen Sie elektrische Geräte, die Interferenzen verursachen können, aus der Nähe des Monitors.</li></ul>
Das Bild weist Farbfehler auf (Weiß wird nicht als Weiß angezeigt).	<ul style="list-style-type: none"><li>• Sehen Sie nach, ob Pins im Signalkabel verbogen sind.</li><li>• Führen Sie <b>Farbrikseinst.</b> im Bildschirmmenü aus.</li><li>• Wählen Sie die geeignete Farbtemperatur (<b>Farbtemp.</b>) per Bildschirmmenü.</li></ul>
HDR-Inhalte werden nicht richtig abgespielt.	<ul style="list-style-type: none"><li>• Achten Sie darauf, dass die Eingangsquelle HDR-Wiedergabe (mit geeigneten Systemeinstellungen und aktuellster Software) unterstützt.</li><li>• Vergewissern Sie sich, dass der Inhalt HDR-encodiert ist.</li></ul>

## 3.5 Unterstützte Timings

### Unterstütztes Timing

HDMI	DP	USB Type-C
640x480@60Hz	640x480@60Hz	640x480@60Hz
640x480@75Hz	640x480@75Hz	640x480@75Hz
800x600@60Hz	800x600@60Hz	800x600@60Hz
800x600@75Hz	800x600@75Hz	800x600@75Hz
1024x768@60Hz	1024x768@60Hz	1024x768@60Hz
1024x768@75Hz	1024x768@75Hz	1024x768@75Hz
1280x960@60Hz	1280x960@60Hz	1280x960@60Hz
1280x1024@60Hz	1280x1024@60Hz	1280x1024@60Hz
1600x1200@60Hz	1600x1200@60Hz	1600x1200@60Hz
720x480@60Hz	720x480@60Hz	720x480@60Hz
720x576@50Hz	720x576@50Hz	720x576@50Hz
1280x720@50Hz	1280x720@50Hz	1280x720@50Hz
1280x720@60Hz	1280x720@60Hz	1280x720@60Hz
1920x1080@24Hz	1920x1080@24Hz	1920x1080@24Hz
1920x1080@25Hz	1920x1080@25Hz	1920x1080@25Hz
1920x1080@30Hz	1920x1080@30Hz	1920x1080@30Hz
1920x1080@50Hz	1920x1080@50Hz	1920x1080@50Hz
1920x1080@60Hz	1920x1080@60Hz	1920x1080@60Hz
1920x1080@100Hz	1920x1080@100Hz	1920x1080@100Hz
1920x1080@120Hz	1920x1080@120Hz	1920x1080@120Hz
2560x1440@60Hz	2560x1440@60Hz	2560x1440@60Hz
2560x1440@120Hz	2560x1440@120Hz	2560x1440@120Hz
3840x2160@24Hz	3840x2160@24Hz	3840x2160@24Hz
3840x2160@25Hz	3840x2160@25Hz	3840x2160@25Hz
3840x2160@30Hz	3840x2160@30Hz	3840x2160@30Hz
3840x2160@50Hz	3840x2160@50Hz	3840x2160@50Hz
3840x2160@60Hz	3840x2160@60Hz	3840x2160@60Hz
3840x2160@97Hz	3840x2160@97Hz	3840x2160@97Hz
3840x2160@100Hz	3840x2160@100Hz	3840x2160@100Hz
3840x2160@120Hz	3840x2160@120Hz	3840x2160@120Hz
3840x2160@144Hz	3840x2160@144Hz	3840x2160@144Hz
3840x2160@240Hz	3840x2160@240Hz	3840x2160@240Hz

