

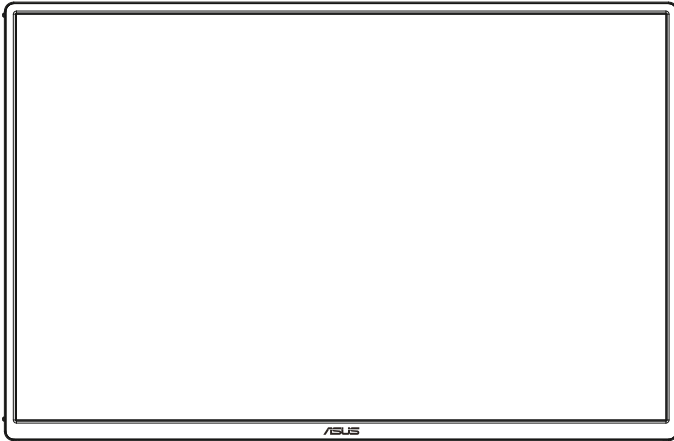

MQ16FC

Tragbarer USB-OLED-Monitor

Benutzerhandbuch



Inhalt

Erklärung	iii
Infos zur Sicherheit	v
Wartung und Reinigung	viii
Recycling-Services	ix
1.1 Vielen Dank für die Nutzung dieses Produkts!	1-1
1.2 Artikelliste	1-1
1.3 Kurze Einführung in den Monitor	1-2
1.3.1 Vorderseite – Übersicht.....	1-2
2.1 Aufrechte Position des Monitors	1-4
2.2 Anpassung des Monitors	1-4
2.3 Verbindung von USB-Monitor und System	2-1
3.1 OSD-Menü (On-Screen Display)	2-2
3.1.1 Neukonfiguration	2-2
3.1.2 Einführung in die OSD-Funktionen	3-1
3.2 DisplayWidget Center	3-8
3.3 Technische Daten	3-9
3.4 Abmessungen	3-10
3.5 Fehlerbehebung (FAQ)	3-11
3.6 Liste der unterstützten Takte	3-13

Copyright © 2024 ASUSTeK COMPUTER INC. Alle Rechte vorbehalten.

Mit Ausnahme der vom Käufer zu Sicherungszwecken aufbewahrten Dokumente darf kein Teil dieses Handbuchs, einschließlich der darin vorgestellten Produkte und Software, ohne ausdrückliche schriftliche Genehmigung von ASUSTeK COMPUTER INC (nachfolgend „ASUS“ genannt) in irgendeiner Form oder mit irgendwelchen Mitteln kopiert, verbreitet oder transkribiert werden. Auch darf es nicht im Datenabfragesystem gespeichert oder in irgendeine Sprache übersetzt werden.

Unter den folgenden Umständen hat der Benutzer keinen Anspruch auf die Produktgarantie oder den Wartungsservice: (1) Reparatur, Modifizierung oder Änderung des Produkts ohne schriftliche Genehmigung von ASUS; (2) Die Seriennummer des Produkts ist beschädigt oder fehlt.

ASUS stellt dieses Handbuch „wie vorliegend“ ohne jegliche ausdrückliche oder stillschweigende Garantie zur Verfügung, einschließlich, aber nicht beschränkt auf stillschweigende Garantien oder Bedingungen der Marktgängigkeit oder Anwendbarkeit für einen bestimmten Zweck. Unter keinen Umständen sind ASUS, seine Direktoren, leitenden Angestellten, Mitarbeiter oder Vertreter für indirekte, spezielle, beiläufige oder unvermeidliche Verluste (einschließlich entgangener Einnahmen, Geschäftsverluste, Nichtnutzbarkeit oder Datenverluste, Geschäftsunterbrechungen usw.) durch Defekte oder Fehler in dieser Anleitung oder in Produkten verantwortlich, selbst wenn ASUS über die Möglichkeit solcher Verluste informiert wurde.

Die in diesem Handbuch enthaltenen Spezifikationen und Informationen dienen nur zur allgemeinen Referenz und können jederzeit ohne weitere Ankündigung geändert werden. Sie stellen daher keine Verpflichtung seitens ASUS dar. ASUS ist nicht für eventuelle Fehler in diesem Handbuch (einschließlich der darin vorgestellten Produkte und Software) verantwortlich.

Die in diesem Handbuch erscheinenden Produktnamen und Firmennamen können eingetragene Marken oder Urheberrechte der entsprechenden Firmen sein, müssen es aber nicht, und werden nur zu Kennzeichnungs- oder Erklärungszwecken verwendet, ohne dass die Absicht besteht, die Rechte und Interessen ihrer Eigentümer zu verletzen.

Erklärung

Erklärung der Federal Communications Commission

Dieses Gerät erfüllt die Anforderungen von Teil 15 der FCC-Regulativen. Sein Betrieb erfüllt die folgenden beiden Bedingungen:

- Dieses Gerät darf keine schädlichen Störungen verursachen und
- Dieses Gerät muss allen empfangenen Störungen widerstehen, einschließlich Störungen, die einen unnormalen Betrieb verursachen können.

Dieses Gerät wurde getestet und entspricht den Grenzwerten für ein digitales Gerät der Klasse A gemäß Teil 15 der FCC-Bestimmungen. Diese Grenzwerte sollen einen angemessenen Schutz vor schädlichen Störungen bei der Installation in Wohngebieten bieten. Dieses Gerät erzeugt und verwendet Hochfrequenzenergie und kann diese auch abstrahlen. Wenn es nicht entsprechend den Anweisungen des Herstellers installiert und verwendet wird, kann es zu schädlichen Störungen des Funkverkehrs kommen. Es besteht jedoch keine Garantie dafür, dass unter bestimmten Installationsbedingungen keine Störungen auftreten. Wenn dieses Gerät Störungen beim Radio- oder Fernsehempfang verursacht (was durch Aus- und Wiedereinschalten des Geräts festgestellt werden kann), wird den Benutzern empfohlen, eine oder mehrere der folgenden Maßnahmen zu ergreifen, um die Störungen zu beseitigen:

- Richten Sie die Empfangsantenne neu aus oder verlegen Sie sie.
- Vergrößern Sie den Abstand zwischen Gerät und Empfänger.
- Schließen Sie dieses Gerät und das Empfangsgerät an Steckdosen unterschiedlicher Stromkreise an.
- Konsultieren Sie einen Vertreter oder einen erfahrenen Radio-/Fernsehtechniker, wenn Sie Hilfe benötigen.

Erklärung des kanadischen Kommunikationsministeriums

Dieses digitale Gerät überschreitet nicht den Grenzwert der Klasse B für Funkrauschen digitaler Geräte, der in den Funkstörungsvorschriften des kanadischen Kommunikationsministeriums festgelegt ist.

Dieses Digitalgerät der Klasse B erfüllt die Anforderungen der kanadischen Norm ICES-003.



Hinweis: Dieser Monitor verfügt über die ENERGY STAR-Zertifizierung.

Dieses Produkt entspricht der ENERGY STAR-Spezifikation unter den Werkseinstellungen. Diese können über „Werkseinstellungen wiederherstellen“ im OSD-Menü wiederhergestellt werden. Das Ändern der Werkseinstellungen oder das Aktivieren anderer Funktionen kann den Stromverbrauch erhöhen und somit die vom ENERGY STAR festgelegten Grenzwerte überschreiten.



Konformitätserklärung

Dieses Gerät erfüllt die Anforderungen der Richtlinie des Rates zur Koordinierung und Vereinheitlichung der Rechtsvorschriften der Mitgliedsländer über die elektromagnetische Verträglichkeit (2014/30/EU), der Niederspannungsrichtlinie (2014/35/EU), der ErP-Richtlinie (EU) 2024/1781 und der RoHS-Richtlinie (2011/65/EU). Dieses Produkt wurde geprüft und seine Konformität mit den Koordinierungsnormen für Geräte der Informationstechnologie, die gemäß den Richtlinien des Amtsblatts der Europäischen Union herausgegeben werden, wurde nachgewiesen.

WEEE-Symbolerklärung

Dieses Symbol auf dem Produkt oder seiner Verpackung bedeutet, dass das Produkt nicht zusammen mit anderem Hausmüll entsorgt werden darf. Es liegt in Ihrer Verantwortung, Ihr entsorgtes Gerät an eine spezielle Recyclingstelle für das Recycling von entsorgten elektrischen und elektronischen Geräten zu schicken. Durch das getrennte Recycling Ihres Altgeräts schonen Sie die natürlichen Ressourcen und stellen sicher, dass das Recycling so erfolgt, dass die persönliche Gesundheit und die Umwelt geschützt werden. Weitere Informationen zu den Recyclingstellen für entsorgte Geräte erhalten Sie bei den örtlichen Stadtwerken, Entsorgungsbetrieben für Hausmüll oder den Verkaufsstellen dieses Produkts.



Infos zur Sicherheit

- Bitte lesen Sie vor der Einrichtung dieses tragbaren USB-Monitors alle der Produktverpackung beiliegenden Dokumente sorgfältig durch.
- Um Feuer- oder Stromschlaggefahr zu vermeiden, setzen Sie diesen tragbaren USB-Monitor niemals Regen oder Feuchtigkeit aus.
- Öffnen Sie nicht das Gehäuse dieses tragbaren USB-Monitors.
- Stellen Sie vor der Verwendung dieses tragbaren USB-Monitors sicher, dass alle Kabel richtig angeschlossen sind und das Netzkabel nicht beschädigt ist. Sollte es zu einem Schaden kommen, nehmen Sie bitte umgehend Kontakt mit Ihrem Händler auf.
- Vermeiden Sie Staub, Feuchtigkeit und extreme Temperaturen. Platzieren Sie diesen tragbaren USB-Monitor nicht an Orten, wo er Feuchtigkeit ausgesetzt sein könnte. Bitte stellen Sie diesen tragbaren USB-Monitor auf eine stabile Oberfläche.
- Stecken Sie keine Fremdkörper in die Gehäuseöffnung dieses tragbaren USB-Monitors und spritzen Sie keine Flüssigkeiten in die Öffnung.
- Sollten bei der Nutzung dieses tragbaren USB-Monitors technische Probleme auftreten, wenden Sie sich bitte an den technischen Service oder den Händler.
- Gemäß IEC 62368-1:2018 wird dieser tragbare USB-Monitor über einen USB-Anschluss mit Strom versorgt, der mit einem LPS-Schaltkreis konform ist.

Warnung

Die Verwendung anderer Mobilteile oder Ohrhörer kann aufgrund des übermäßigen Schalldrucks zu Hörverlust führen.

Bitte bestätigen Sie, dass das Stromverteilungssystem einen Leistungsschalter mit einem Nennwert von 120/240 V und 20 A (maximal) bereitstellt, wenn dieses Produkt in Gebäuden installiert wird.

Wenn das Netzkabel mit einem 3-poligen Stecker versehen ist, stecken Sie das Netzkabel bitte in eine geerdete 3-Loch-Steckdose. Deaktivieren Sie nicht die Erdungslasche des Netzkabels, wenn Sie beispielsweise den 2-Laschen-Adapter anschließen. Die Erdungslasche ist eine wichtige Sicherheitsmaßnahme.

Stabilitätsrisiko.

Ein Herunterfallen des Produkts kann zu schweren Verletzungen oder sogar zum Tod führen. Um Verletzungen zu vermeiden, muss dieses Produkt gemäß der Installationsanleitung fest am Boden/an der Wand installiert werden.

Ein Herunterfallen des Produkts kann zu schweren Verletzungen oder sogar zum Tod führen. Um viele Verletzungen (insbesondere bei Kindern) zu vermeiden, können einige einfache Präventivmaßnahmen ergriffen werden, beispielsweise:

Verwenden Sie unbedingt Schränke oder Regale bzw. die vom Produkthersteller empfohlenen Installationsmethoden.

Achten Sie darauf, Möbel zu verwenden, die dieses Produkt sicher tragen können.

Stellen Sie das Produkt nicht auf die Kante des Möbelstücks, auf dem es steht.

Erklären Sie Kindern unbedingt die Gefahren, die mit dem Klettern auf Möbel verbunden sind, um an dieses Produkt zu gelangen oder es zu steuern.

Achten Sie darauf, die an dieses Produkt angeschlossenen Kabel ordnungsgemäß zu verlegen, um zu verhindern, dass Personen darüber stolpern oder dass sie gezogen oder eingeklemmt werden.

Stellen Sie dieses Produkt nicht an einem instabilen Ort auf.

Stellen Sie dieses Produkt nicht auf hohe Möbelstücke (z. B. Schränke oder Bücherregale), es sei denn, Möbelstück und Produkt sind an einer geeigneten Halterung befestigt.

Legen Sie niemals Stoff oder andere Gegenstände zwischen dieses Produkt und das tragende Möbelstück.

Legen Sie niemals Gegenstände, wie Spielzeuge und Fernbedienungen, auf dieses Produkt oder das tragende Möbelstück dieses Produktes, da dies Kinder dazu verleiten könnte, auf das Produkt oder Möbelstück zu klettern.

Wenn das vorhandene Produkt behalten und verlagert werden muss, gelten die oben genannten Vorsichtsmaßnahmen ebenfalls.

ASUS CONTACT INFORMATION					
■ ASUSTeK Computer Inc.	■ ASUS Computer International (America)	■ ASUS Computer GmbH (Germany and Austria)			
Address	1F, No.15, Lide Rd., Beitou Dist., Taipei City, 112	Address	48720 Kato Rd, Fremont, CA 94538, USA	Address	Harkortstr. 21-23 D-40880 Ratingen, Germany
Telephone	+886-2-2894-3447	Telephone	+1-510-739-3777	Telephone	+49-1805-010920
Fax	+886-2-2894-7798	Fax	+1-510-608-4555	Website	http://www.asus.de/
E-mail	info@asus.com.tw	Website	http://usa.asus.com/	Online Contact	http://www.asus.de/sales
Website	http://www.asus.com.tw/				
■ Technical Support	■ Technical Support	■ Technical Support			
Telephone	+86-21-38429911	Telephone	+1-812-282-2787 (English Only) +1-905-370-2787 (French Only)	Telephone	+49-1805-010923
		Online Support	http://support.asus.com/	Support Fax	+49-2102-959911
				Online Support	http://support.asus.com/

Warnung

- Für Geräte der Klasse I sind Netzstecker mit Schutzerdung und gut geerdetem Stromnetzanschluss zu verwenden. Stellen Sie bei der Installation in einem Gebäude sicher, dass das Stromverteilungssystem die Nennspannung des Geräts erfüllen kann.
- Um Feuer oder Explosionen zu vermeiden, setzen Sie den Monitor nicht Regen oder nassen Umgebungen aus. Im Monitor herrscht gefährliche Hochspannung. Öffnen Sie das Monitorgehäuse nicht. Wenn eine Wartung erforderlich ist, beauftragen Sie für den Betrieb bitte professionelles Wartungspersonal.
- Jede Änderung oder Einstellung, die nicht entsprechend der Bedienungsanleitung durchgeführt wird, kann zu einem Stromschlag oder zu elektrischen oder mechanischen Gefahren führen.
- Stellen Sie den Monitor nicht auf einen instabilen Wagen, eine Plattform, ein Stativ, einen Ständer oder einen Tisch. Wenn der Monitor herunterfällt, kann es zu Verletzungen und schweren Schäden am Produkt kommen. Verwenden Sie ausschließlich das vom Hersteller empfohlene Montagezubehör und montieren Sie das Produkt gemäß den Anweisungen des Herstellers.
- Zur Belüftung können sich im oberen und unteren Teil des hinteren Gehäuses viele lange und schmale Öffnungen befinden. Um einen Dauerbetrieb des Monitors ohne Überhitzung zu gewährleisten, dürfen diese Öffnungen zur Wärmeableitung nicht blockiert oder abgedeckt werden. Der Monitor darf nicht auf einem Bett, Sofa, einer Decke oder einer ähnlichen Oberfläche oder in der Nähe eines Heizkörpers oder einer Wärmequelle platziert werden. Es darf nicht in einem Bücherregal oder einer Kiste platziert werden, sofern die Belüftung nicht gewährleistet ist.
- Führen Sie keine Fremdkörper in die Öffnung des hinteren Gehäuses des Monitors ein. Andernfalls kann es zu einer Beschädigung der Schaltungskomponenten und zu einem Brand oder Stromschlag kommen. Spritzen Sie keine Flüssigkeiten auf den Monitor.

Warnhinweise zur Batterienutzung (zutreffend für Modelle mit Batterien oder Knopfzellen)

- Die Auswechslung durch ein falsches Batteriemodell beeinträchtigt die Sicherheit und birgt Brand- und Explosionsgefahr.
- Die Entsorgung der Batterie in einem Feuer oder heißen Ofen oder die mechanische Zerstörung oder das Zerschneiden können eine Explosion verursachen.
- Wenn die Batterie extremen Temperaturen oder niedrigem Druck ausgesetzt wird, könnte sie explodieren oder entflammbare Flüssigkeiten oder Gase abgeben.
- Halten Sie Kinder von neuen und gebrauchten Batterien fern.
- Wenn das Batteriefach nicht sicher schließt, stellen Sie die Benutzung des Produktes sofort ein und bewahren Sie sie außerhalb der Reichweite von Kindern auf.

- Die Batterie darf nicht verschluckt werden. Das Verschlucken kann zu schweren chemischen Verbrennungen führen. Wenn eine Knopfzelle verschluckt wird, kann diese innerhalb von 2 Stunden schwere innere Verbrennungen verursachen, die möglicherweise zum Tod führen.
- Wenn Sie befürchten, dass eine Batterie verschluckt oder in eine Körperöffnung gesteckt wurde, suchen Sie umgehend medizinische Hilfe auf.

Warnmontageanweisungen (anwendbar für VESA-kompatible Modelle)

Dieser Produktkarton enthält keine Wandmontagekomponenten. Bitte wenden Sie sich an den Hersteller, wenn eine Wandmontage erforderlich ist.

Wandmontageschablone	75 mm x 75 mm oder 100 mm x 100 mm oder 200 mm x 100 mm oder 200 mm x 200 mm (bitte beachten Sie die Produktspezifikationen für den anwendbaren Standard)
Anzahl der Wandmontageschrauben	4
Technische Daten der Wandmontageschrauben	M4, Gewindetiefe 10 mm

Umgebungsbedingungen (während des Betriebs)

Temperatur	0 bis 40 °C
Feuchtigkeit	10 bis 85 % (ohne Kondensation)
Höhe	0 bis 5000 m

Wartung und Reinigung

- Reinigung. Schalten Sie den Monitor aus und ziehen Sie das Netzkabel ab. Reinigen Sie die Monitoroberfläche mit einem fusselfreien und nicht scheuernden Tuch. Tauchen Sie das Tuch in ein neutrales Reinigungsmittel und wischen Sie hartnäckige Flecken ab.
- Verwenden Sie keine Reinigungsmittel, die Alkohol oder Aceton enthalten. Verwenden Sie ein spezielles Reinigungsmittel für LCDs. Sprühen Sie das Reinigungsmittel nicht direkt auf den Bildschirm, da es sonst in den Monitor eindringen und einen Stromschlag verursachen kann.
- Verwenden Sie nur sauberes Wasser zur Reinigung.

Die folgenden Phänomene sind für den Monitor normal:

- Möglicherweise stellen Sie fest, dass die Helligkeit auf dem Bildschirm leicht ungleichmäßig ist. Dies hängt mit dem von Ihnen verwendeten Desktop-Muster zusammen.
- Nachdem das gleiche Bild mehrere Stunden lang angezeigt wurde, kann es sein, dass beim Wechsel zu einem anderen Bild das auf dem vorherigen Bildschirm angezeigte Bild weiterhin angezeigt wird. Die Bildschirmwiederherstellung erfolgt langsam, oder Sie können das Gerät über die Netztaaste mehrere Stunden lang ausschalten.
- Wenn der Bildschirm schwarz wird oder blinkt oder nicht funktioniert, wenden Sie sich zur Reparatur bitte an Ihren Händler oder Ihr Servicecenter. Reparieren Sie den Bildschirm nicht selbst!

In diesem Handbuch verwendete Konventionen



Warnung: Diese Informationen sollen verhindern, dass Sie beim Erledigen einer Aufgabe verletzt werden.



Vorsicht: Diese Informationen sollen verhindern, dass beim Erledigen einer Aufgabe Komponenten beschädigt werden.



Wichtig: Diese Informationen müssen Sie beim Erledigen einer Aufgabe beachten.



Hinweis: Diese Tipps und Zusatzinformationen sollen Ihnen dabei helfen, eine Aufgabe zu erledigen.

Weitere Informationen

Für weitere Informationen oder Produkt- und Software-Updates verwenden Sie bitte die folgenden Ressourcen.

1. **ASUS-Website**

Auf der globalen ASUS-Website finden Sie aktuelle Informationen zu ASUS-Hardware- und Softwareprodukten. Die Adresse lautet <http://www.asus.com>

2. **Optionale Dokumente**

Ihr Händler hat Ihrer Produktverpackung möglicherweise optionale Dokumente beigelegt. Diese Dokumente sind nicht Teil der Standardproduktverpackung.

3. **Ihre Augen mit ASUS EYE CARE-Monitor schützen**

Die neuesten ASUS-Monitore verfügen über proprietäre Technologien zur Reduzierung von Blaulicht und zum Eliminieren von Flimmern. Dies schützt die Gesundheit Ihrer Augen in der heutigen digitalen Welt.

Siehe https://www.asus.com/Microsite/display/eye_care_technology/

Recycling-Service

Der Recycling- und Verwertungsplan von ASUS entspringt unserem Engagement für höchste Umweltschutzstandards. Wir setzen uns dafür ein, den Kunden Lösungen anzubieten, mit denen ein zuverlässiges Recycling der Produkte, Batterien und anderen Komponenten sowie Verpackungsmaterialien ermöglicht wird.

Bitte besuchen Sie <http://csr.asus.com/english/Takeback.htm>, um mehr über das Recycling in verschiedenen Regionen zu erfahren.

EU-Energieschild-Informationen des Produktes



MQ16FC

1.1 Vielen Dank für die Nutzung dieses Produkts!

Vielen Dank für den Kauf eines tragbaren ASUS®-USB-Monitors!

Der neueste tragbare USB-Monitor von ASUS sorgt für Mobilität und Komfort im Alltag und verbessert Ihr Seherlebnis und Ihre Anzeigeweise.

1.2 Artikelliste

Prüfen Sie, ob folgende Artikel in der Verpackung enthalten sind:

- ✓ Tragbarer USB-OLED-Monitor
- ✓ Kurzanleitung
- ✓ Garantiekarte
- ✓ USB-Type-C-Kabel
- ✓ Mini-HDMI-auf-HDMI-Kabel
- ✓ Schutzetui
- ✓ Adapter
- ✓ Wischtuch
- ✓ Stativgewinde-Kit



-
- Wenn einer der oben genannten Artikel beschädigt ist oder fehlt, wenden Sie sich bitte umgehend an den Händler.
-

1.3 Kurze Einführung in den Monitor

1.3.1 Vorderseite – Übersicht

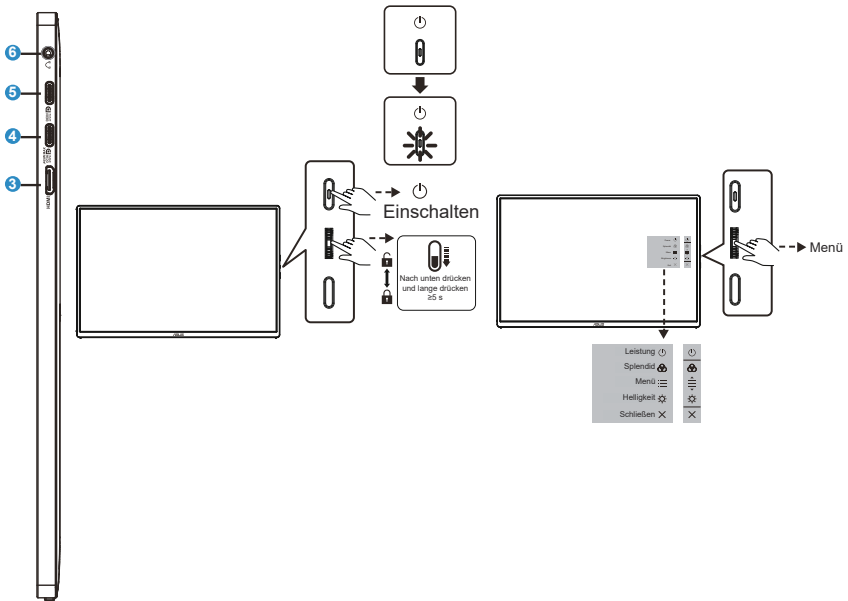

1. Netztaste/Betriebs-LED

- Drücken Sie diese Taste, um den Monitor ein-/auszuschalten.
- In der folgenden Tabelle werden die Farbanzeigen der Betriebsanzeige beschrieben.

Status	Einführung
Weiß	Start
Gelb	Standby-Modus
Dunkel	Kurz

2. Hebelschalter

- Drücken Sie die Taste, um das Funktionsmenü zu öffnen. Aktivieren Sie das ausgewählte OSD-Menüelement.
- Zum Erhöhen/Verringern von Werte oder zur Aufwärts-/Abwärts-/Links-/Rechtsnavigation.

3. Mini-HDMI-Anschluss
 - Schließen Sie Ihr Gerät an den HDMI-Anschluss an.
4. USB-Type-C-Anschluss
5. USB-Type-C-Anschluss
6. Headset-Anschluss:
 - Zum Anschließen des Headset-Steckers.

2.1 Hochformat

Sie können den Monitor im Quer- oder Hochformat ausrichten.

A

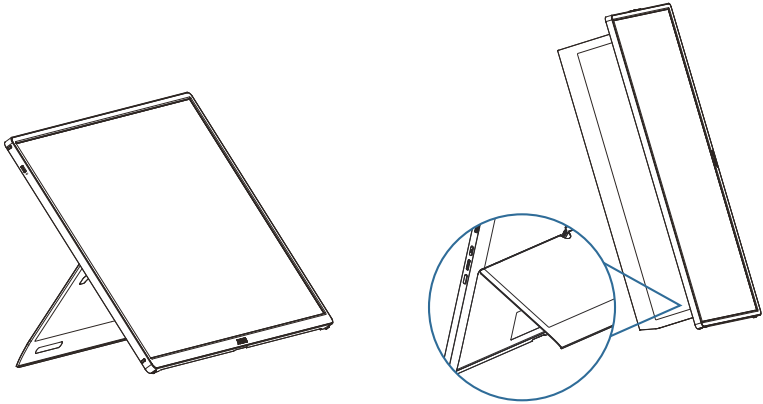

2.2 Anpassung des Monitors

- Für ein optimales Betrachtungserlebnis sollten Sie direkt auf den Monitor blicken und den Winkel für optimalen Komfort anpassen.
- Halten Sie bei der Anpassung des Winkels immer die Basis fest, damit der Monitor nicht umfällt.
- Der Neigungswinkel ist von 15° bis 35° einstellbar.

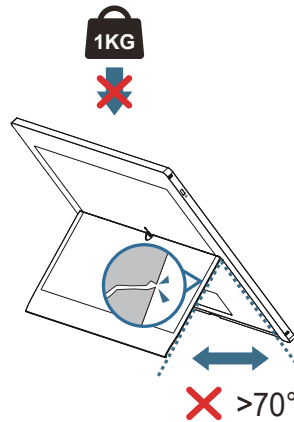
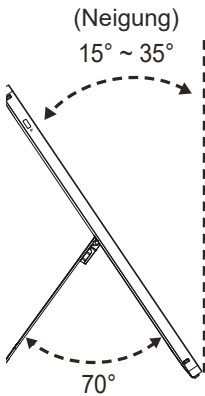

2.3 Verbindung von USB-Monitor und System

A

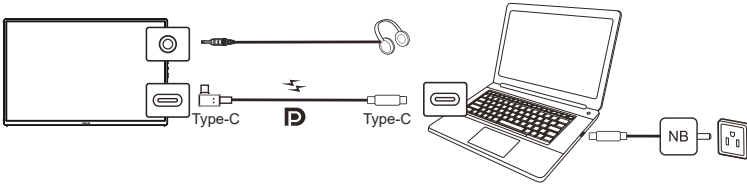

B-1

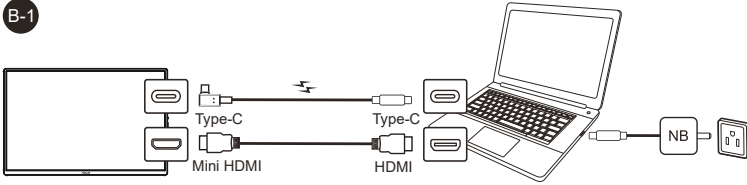

oder

B-2

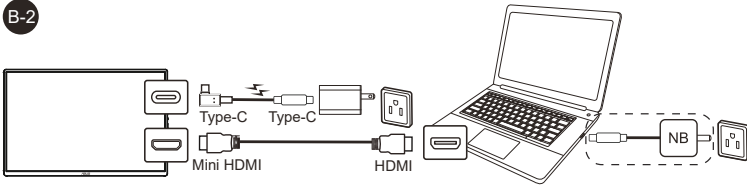

C

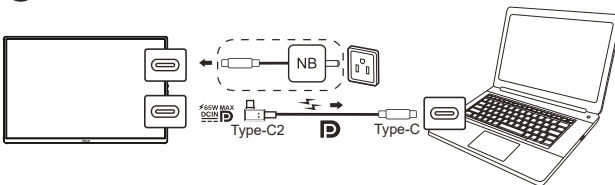

Zur Aufladung:



- Zur Aufladung können Sie einen PD-Adapter verwenden. Es wird ein PD-Adapter mit ≥ 30 W benötigt; verwenden Sie für maximale 65-W-Aufladung einen PD-Adapter mit > 80 W.
- Wenn ungewöhnliche Ladebedingungen auftreten, prüfen Sie bitte, ob die Leistungskapazität des an den MQ16FC angeschlossenen Adapters ausreicht, um sowohl MQ16FC als auch andere Geräte gleichzeitig aufzuladen.

Bitte stellen Sie sicher, dass das angeschlossene Hostsystem den „DisplayPort™ Alt Mode“ von USB Type-C unterstützt und beide Enden des USB-Type-C-Kabels richtig an den USB-Monitor und das Hostsystem angeschlossen sind.

3.1 OSD-Menü (On-Screen Display)

3.1.1 Neukonfiguration

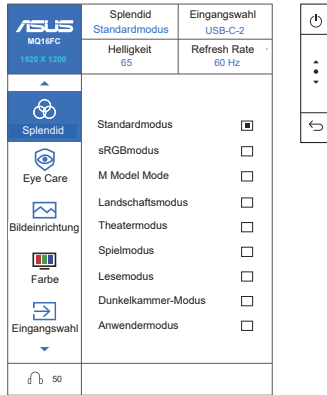

1. Drücken Sie zur Anzeige des OSD-Menüs die Menütaste.
2. Navigieren Sie mit ▼ und ▲ durch die Optionen im Menü. Wenn Sie von einem Symbol zum anderen wechseln, wird der Optionsname hervorgehoben.
3. Drücken Sie zur Auswahl eines hervorgehobenen Menüelements die mittlere Taste.
4. Wählen Sie mit ▼ und ▲ den gewünschten Parameter.
5. Drücken Sie zum Aufrufen des Reglers die mittlere Taste, passen Sie dann mit ▼ oder ▲ (wie im Menü angezeigt) den Wert an.

2. Eye Care

Passen Sie das „Eye Care“-Energieniveau des LED-Hintergrundbeleuchtung an.

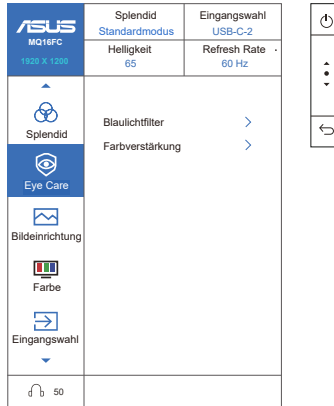

- **Blaulichfilter:** Diese Funktion ermöglicht Ihnen die Anpassung der Blaulichtreduzierung in fünf Stufen. Deaktiviert: Keine Änderung. Stufe 4: Höhere Stufen blockieren mehr Blaulicht. Wenn der Blaulichtfilter eingeschaltet ist, werden Einstellungen des Standardmodus automatisch importiert. Die Helligkeit bleibt durch den Benutzer konfigurierbar, ausgenommen der maximalen Filterstufe, die auf eine optimale Voreinstellung festgelegt wird. Diese Funktion ist mit den Anforderungen von TÜV Low Blue Light konform.
- **Farbverstärkung:** Der Anpassungsbereich für Farbverstärkung beträgt 0 bis 100.



- Diese Funktion ist im sRGBmodus von Splendid nicht verfügbar.



Bitte beachten Sie die folgenden Anweisungen zur Linderung der Augenermüdung

- Nach längerem Arbeiten sollte der Benutzer für eine gewisse Zeit nicht auf den Monitor starren. Es wird empfohlen, nach 1 Stunde ununterbrochener Arbeit am Laptop eine Pause (mindestens 5 Minuten) einzulegen. Häufige kurze Pausen sind effektiver als eine einzige lange Pause.
- Um eine Ermüdung oder Austrocknung der Augen zu vermeiden, sollte der Benutzer seinen Augen regelmäßig eine Ruhepause gönnen und eine Weile in die Ferne blicken.
- Augenübungen helfen, die Ermüdung der Augen zu lindern. Der Benutzer sollte häufig Augenübungen machen. Bei anhaltender Augenermüdung suchen Sie bitte einen Arzt auf. Augenübungen: (1) Mehrmals nach oben und unten schauen. (2) Den Augapfel langsam drehen. (3) Den Augapfel schräg bewegen.
- Hochenergetisches blaues Licht kann leicht zu Augenermüdung und AMD (altersbedingte Makuladegeneration) führen. Blaulichtfilter können schädliches blaues Licht um (höchstens) 70 % reduzieren und so CVS (Computer Vision Syndrome) vermeiden.

3. Bildeinrichtung

In dieser Hauptfunktion können Sie Helligkeit, Kontrast, Schärfe, HDR-Einstellung und Kontrollen anpassen.

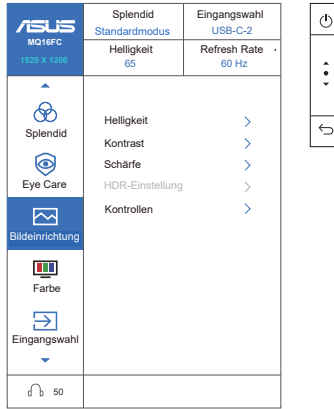

- **Helligkeit:** Kann von 0 bis 100 eingestellt werden.
- **Kontrast:** Kann von 0 bis 100 eingestellt werden.
- **Schärfe:** Passen Sie die Bildschärfe an. Sie kann von 0 bis 100 angepasst werden.
- **HDR-Einstellung:** Gaming HDR, Cinema HDR, Console HDR, Helligkeit Einstellbar.
- **Kontrollen:** Passen Sie das Seitenverhältnis an.

4. Farbe

Mit dieser Funktion können Sie Ihre bevorzugte Bildfarbe auswählen.

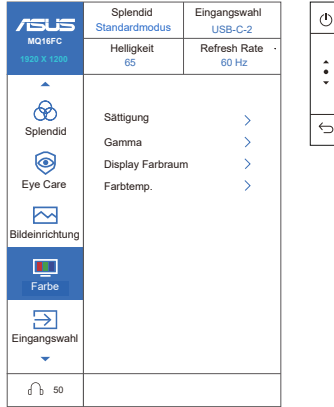

- **Sättigung:** Kann von 0 bis 100 eingestellt werden.
- **Gamma:** 1,8, 2,0, 2,2, 2,4, 2,6.
- **Display Farbraum:** sRGB, DCI-P3 und breiter Farbraum.
- **Farbtemp.:** Umfasst vier voreingestellte Farbmodi (**Kühl**, **M Model**, **Normal** und **Warm**) und **Anwendermodus**.



- Im Anwendermodus kann der Benutzer R (Rot), G (Grün) und B (Blau) konfigurieren, mit einem Einstellbereich von 0 bis 100.

5. Eingangswahl

Eingangsquelle auswählen: Auto Eingangserkenn., USB-Type-C 1, USB-Type-C 2, HDMI.

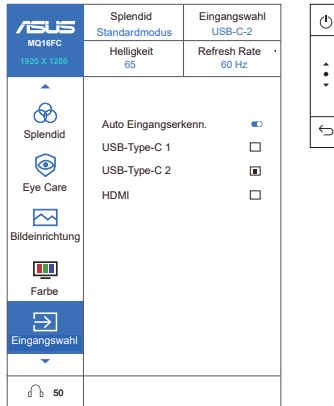

6. MyFavorite

Benutzer können Funktionen, wie „Splendid“, „Helligkeit“, „Kontrast“, „Automatisch Drehen“, „Lautstärke (Kopfh.)“, „Eingangswahl“, „Blaulichfilter“ und „Farbtemp.“, auswählen und den Schnellasten zuweisen. Die mittlere Helligkeit ist standardmäßig hoch und die Splendid-Helligkeit standardmäßig niedrig eingestellt.

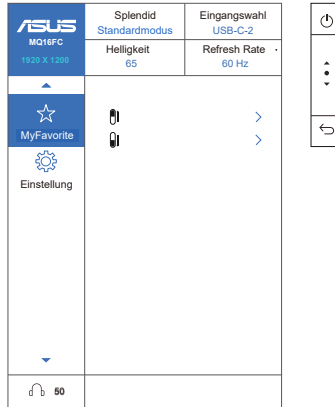

7. Einstell.

Passen Sie die Systemkonfiguration an.

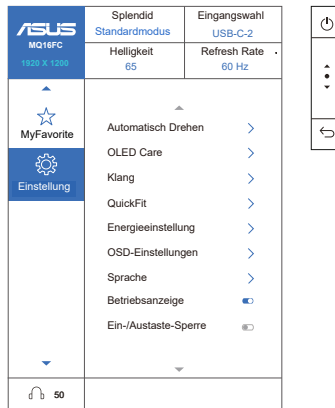

- **Automatisch Drehen:** Aktiviert/deaktiviert die automatische Bildrotation. Bitte beachten Sie, dass die Autorotationsfunktion im Windows-System mit installierter DisplayWidget Center-Software verwendet werden kann.

- **OLED Care:** Zum Aktivieren/Deaktivieren der Pixelverschiebung. Diese Funktion hilft beim Schutz der Lebensdauer des Bildschirms und ist standardmäßig aktiviert.
- **Klang:** Passen Sie Lautstärke und Stummeinstellungen in dieser Hauptfunktion an.
- **QuickFit:** Die QuickFit-Funktion enthält zwei Muster: (1) Gitter und (2) Bildgröße.

1. Gittermuster: Es kann Designern und Benutzern helfen, Inhalt und Layout der Seite zu organisieren, um ein einheitliches Erscheinungsbild zu erreichen. Wenn die automatische Drehung aktiviert ist, wird das Ausrichtungsgitter 1 automatisch gedreht.

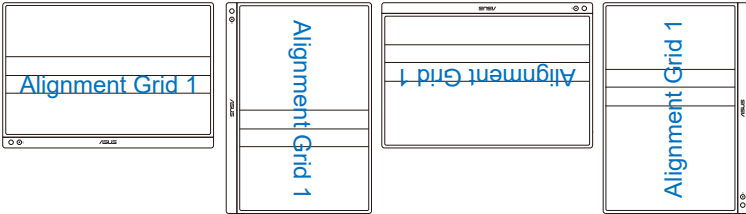

- Die Autorotationsfunktion kann im Windows-System mit installierter DisplayWidget Center-Software verwendet werden.



2. Fotogröße: Diese Funktion ermöglicht es Fotografen und anderen Benutzern, Fotos in Originalgröße auf dem Bildschirm anzuzeigen und zu bearbeiten.

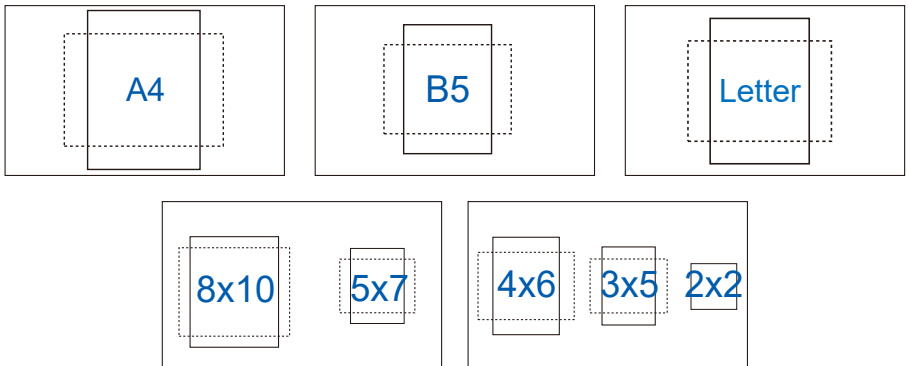

- **Energieeinstellung:** Passen Sie die Energieeinstellungen zwischen „Leistungsmodus“ und „Energiesparmodus“ an.
- **OSD-Einstellungen:** Passen Sie **OSD-Abschaltzeit**, **DDC/CI** und **Transparenz** an.
- **Sprache:** Zur Auswahl der OSD-Sprache. Optionen: **English, Français, Deutsch, Español, Italiano, Nederlands, Русский, Polski, Čeština, Hrvatski, Magyar, Română, Português, Türkçe, 简体中文, 繁體中文, 日本語, 한국어, ދިވެހިސަރުފަޔު, ไทย, Bahasa Indonesia, Українська, Tiếng Việt.**
- **Betriebsanzeige:** Schaltet die Betriebs-LED-Anzeige ein/aus.
- **Ein-/Austaste-Sperre:** Deaktiviert/aktiviert die Ein-/Austaste.
- **Tastensperre:** Deaktiviert alle Tastenfunktionen. Halten Sie die Abwärtstaste länger als fünf Sekunden gedrückt, um die Tastensperre zu deaktivieren.
- **Information:** Informationen zum Monitor anzeigen.
- **Fabrikseinst:** Wenn „Ja“ ausgewählt wird, werden alle Einstellungen auf die Werkseinstellungen zurückgesetzt.

3.2 DisplayWidget Center

Bitte besuchen Sie die offizielle MQ16FC-Website, suchen Sie nach dem „Support“-Register, wählen Sie „Treiber und Dienstprogramme“ und laden Sie die neueste Version von DisplayWidget Center herunter.

Verbinden Sie Ihren MQ16FC immer **zuerst** mit dem Eingangsgerät, bevor Sie DisplayWidget Center starten.

Es wird auch empfohlen, zur einfachen Aktivierung eine Verknüpfung zu DisplayWidget Center auf Ihrem Computer-Desktop herzustellen.

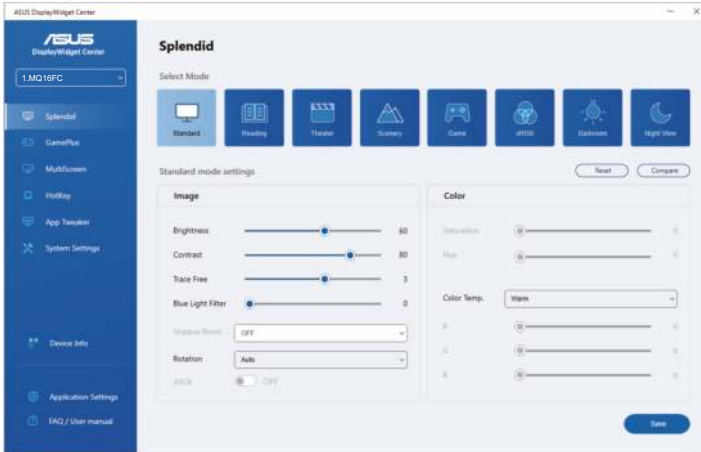

3.3 Technische Daten

Modus	MQ16FC
Anzeigenabmessung	16 Zoll (16:10) Breitbild
Auflösung	1920x1200
Helligkeit (typisch)	300 Nits (typ.)
Kontrast (typisch)	100.000:1
Anzahl Anzeigefarben	16,7 M. (RGB 8 Bit)
Digitaleingang	USB Type-C™ (DisplayPort™ AltMode)/ Mini HDMI
Farbe	Schwarz und Grau
Stromverbrauch	Betriebsmodus: $\leq 8 \text{ W}^{**}$ (typ.)
Betriebstemperatur	0 bis 40 °C
Physische Abmessungen (B x H x T)	35,8 x 24,6 x 1,1 cm
Verpackungsabmessungen (B x H x T)	44,3 x 29,8 x 9,0 cm
Nettogewicht (geschätzt)	0,7 kg
Bruttogewicht (geschätzt)	1,8 kg
Nennspannung	5 V = 3,0 A oder 9 V = 3,0 A oder 12 V = 2,5 A oder 15 V = 2,0 A oder 20 V = 1,5 A

*Die technischen Daten können ohne vorherige Ankündigung geändert werden.

****Messung bei einer Bildschirmhelligkeit von 200 Nits mit getrennten Audio-, USB- und Kartenleser-Verbindungen.**

3.4 Abmessungen

ASUS MQ16FC Outline Dimension

*Unit: mm [inch]

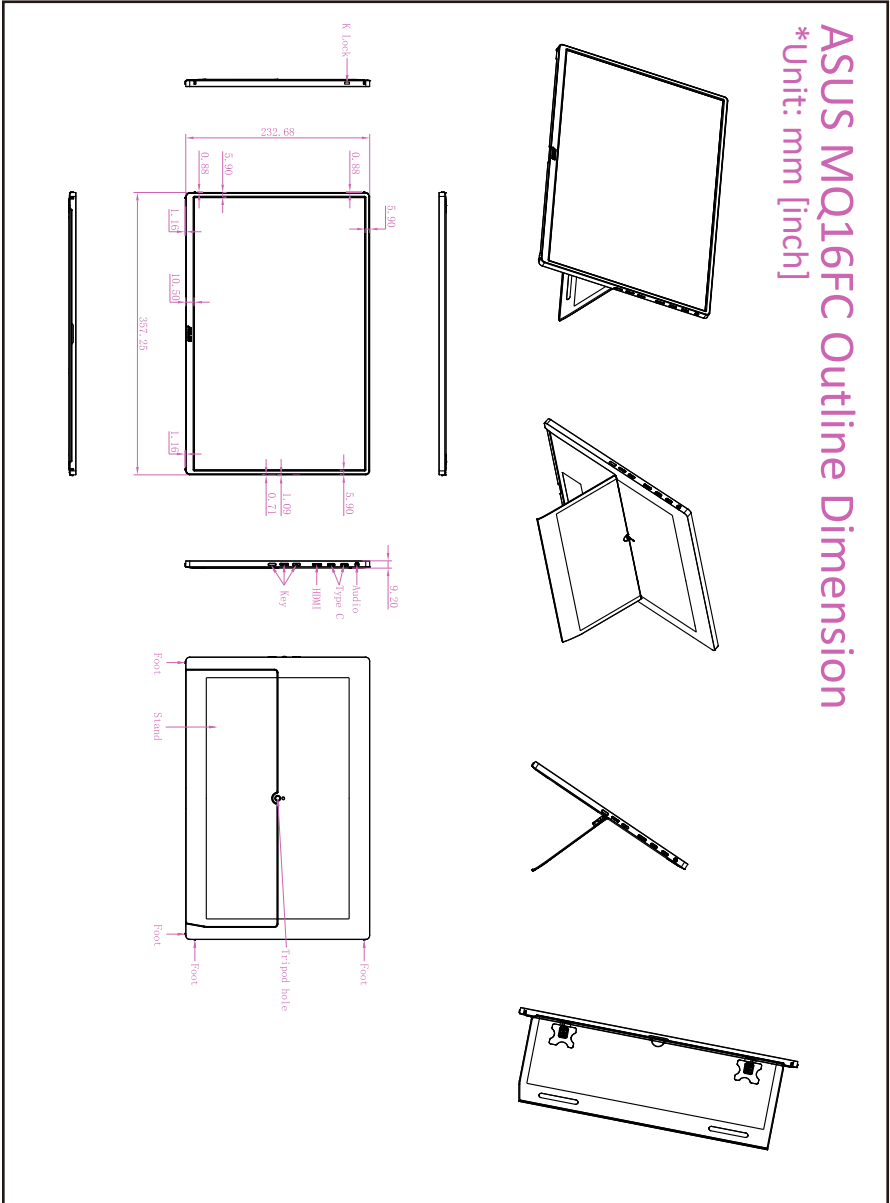

3.5 Fehlerbehebung (FAQs)

Probleme	Mögliche Lösungen
Die Power-LED leuchtet nicht	<ul style="list-style-type: none">• Drücken Sie \odot, um zu prüfen, ob der Monitor eingeschaltet ist.• Prüfen Sie, ob das USB-Type-C-Kabel richtig an Monitor und Computer angeschlossen ist.
Die Power-LED leuchtet gelb, wenn auf dem Bildschirm kein Bild angezeigt wird	<ul style="list-style-type: none">• Überprüfen Sie, ob sich sowohl der Monitor als auch der Laptop im Einschaltmodus befinden.• Stellen Sie sicher, dass das USB-Type-C-Kabel richtig zwischen tragbarem USB-Monitor und Computer angeschlossen ist.• Prüfen Sie das Signalkabel auf verbogene Kontakte.• Schließen Sie den Laptop an einen funktionierenden Monitor an und prüfen Sie, ob der Laptop ordnungsgemäß funktioniert.
Das Bildschirmbild ist zu hell oder zu dunkel	<ul style="list-style-type: none">• Verwenden Sie die Taste, um die Helligkeitseinstellung anzupassen.
Das Bild flimmert oder es treten Wellenmuster auf dem Bildschirm auf.	<ul style="list-style-type: none">• Stellen Sie sicher, dass das USB-Type-C-Kabel richtig zwischen tragbarem USB-Monitor und Computer angeschlossen ist.• Entfernen Sie das elektronische Gerät, das elektronische Störungen verursachen könnte.
Die Bildschirmfarben sind falsch (Weiß erscheint nicht weiß).	<ul style="list-style-type: none">• Prüfen Sie das USB-Type-C-Kabel auf verbogene Kontakte.

Probleme	Mögliche Lösungen
<p>Nach Anschluss einer USB-Type-C-Eingangsquelle blinkt die Power-LED kontinuierlich oder das ASUS-Logo wird wiederholt angezeigt.</p>	<ul style="list-style-type: none"> • Zu wenig Strom vom USB-Type-C-Eingangsgerät. Bitte führen Sie die folgenden Schritte durch: • Drücken Sie die linke Funktionstaste, schließen Sie dann das USB-Type-C-Kabel an. Dies aktiviert den integrierten Sicherheitsmodus. Lassen Sie nach Anzeige des ASUS-Logos die „Blue Light“-Taste los. Nach Ausblendung des ASUS-Logos wird die „Sicherheitsmodus“-Meldung im OSD angezeigt. Nach Ausblendung einer solchen Meldung stellen Sie den Hintergrund auf Weiß oder ein fast weißes Bild ein (*1). • Drücken Sie zur Anzeige des OSD-Hauptmenüs die Menü taste. Ein kleines rotes „S“ erscheint in der Ecke links oben, was anzeigt, dass der Sicherheitsmodus aktiv ist. Navigieren Sie zur Helligkeit-Einstellung und drücken Sie zum Erhöhen der Helligkeit die Aufwärtstaste. Notieren Sie während dieses Vorgangs den Helligkeitswert „Y“, bis MQ16FC neu startet (*2). Wenn beispielsweise MQ16FC neu startet, wenn die Helligkeit von „70“ auf „71“ eingestellt wird, ist „70“ der als „Y“ zu notierende Wert, der auch die maximal erreichbare Helligkeit für das angeschlossene USB-C-Eingangsgerät darstellt. • Drücken Sie zur Anzeige des OSD-Hauptmenüs die Menü taste. Das „S“ wird weiterhin in der Ecke links oben angezeigt, um anzuzeigen, dass der Sicherheitsmodus aktiv ist. Passen Sie den OSD-Helligkeitswert auf „Y“ an. • Deaktivieren Sie den Sicherheitsmodus, indem Sie zunächst das OSD schließen und dann die Linkstaste 5 Sekunden gedrückt halten. Alternativ können Sie den Sicherheitsmodus über die zugewiesene Schnellstaste ausschalten. • Ende.

1: Ein weißer Hintergrund führt zu einem höheren Stromverbrauch, wodurch er sich ideal zum Testen der Stromgrenze des USB-Type-C-Eingangsgerätes eignet.

*2: Wenn MQ16FC bei Einstellung des Wertes auf 100 nicht neu startet, zeigt dies an, dass das USB-Type-C-Eingangsgerät eine angemessene Stromversorgung bereitstellt.*bereitstellt.

3.6 Liste der unterstützten Takte

Unterstützter Haupttakt

Uhrzeit	Auflösung	HDMI	Type-C
PC-Takt	640 x 480 bei 60 Hz	V	V
	800 x 600 bei 60 Hz	V	V
	1024 x 768 bei 60 Hz	V	V
	1280 x 960 bei 60 Hz	V	V
	1280 x 1024 bei 60 Hz	V	V
	1280 x 720 bei 60 Hz	V	V
	1600 x 1200 bei 60 Hz	V	V
	1920 x 1080 bei 60 Hz	V	V
	1920 x 1200 bei 60 Hz	V	V
Videotakt	640 x 480 bei 60 Hz	V	V
	720 x 480 bei 60 Hz	V	V
	720 x 576 bei 50 Hz	V	V
	1280 x 720 bei 50 Hz	V	V
	1280 x 720 bei 60 Hz	V	V
	1920 x 1080 bei 50 Hz	V	V
	1920 x 1080 bei 60 Hz	V	V

16:9-Takt

Uhrzeit	Auflösung	HDMI	Type-C
Detaillierter Uhrzeit	1920 x 1080 bei 60 Hz	V	V

* Modi, die nicht in der obigen Tabelle aufgelistet sind, werden möglicherweise nicht unterstützt. Für eine optimale Auflösung empfehlen wir Ihnen, einen in der obigen Tabelle aufgelisteten Modus auszuwählen.