

User manual
Washing machine

HAMQD 410CBL9GN-84

Haier

EN

Thank you for purchasing a Haier Product.

Please read these instructions carefully before using this appliance. The instructions contain important information which will help you get the best out of the appliance and ensure safe and proper installation, use and maintenance.

Keep this manual in a convenient place so you can always refer to it for the safe and proper use of the appliance.

If you sell the appliance, give it away, or leave it behind when you move house, make sure you also pass on this manual so that the new owner can become familiar with the appliance and safety warnings.

Legend



Warning - Important Safety information



General information and tips



Environmental information



NOTE:FOR U.K. ONLY

On receipt of your appliance please check it carefully for damage. Any damage found must be reported to the delivery driver immediately. Alternatively damage found must be reported to the retailer within 2 days of receipt.



Environmental conditions

This appliance is marked according to the European directive 2012/19/EU on Waste Electrical and Electronic Equipment (WEEE).

WEEE contains both polluting substances (which can cause negative consequences for the environment) and basic components (which can be re-used). It is important to have WEEE subjected to specific treatments, in order to remove and dispose properly all pollutants, and recover and recycle all materials. Individuals can play an important role in ensuring that WEEE does not become an environmental issue; it is essential to follow some basic rules:

- WEEE should not be treated as household waste;
- WEEE should be handed over to the relevant collection points managed by the municipality or by registered companies. In many countries, for large WEEE, home collection could be present.

In many countries, when you buy a new appliance, the old one may be returned to the retailer who has to collect it free of charge on a one-to-one basis, as long as the equipment is of equivalent type and has the same functions as the supplied equipment.



WARNING!

Risk of injury or suffocation!

Disconnect the appliance from the mains supply. Cut off the mains cable and dispose of it. Remove the door catch to prevent children and pets to get closed in the appliance.

1-Safety information	4
2-Installation	7
3-Practical hints	11
4-Product description	13
5-Control panel	14
6-Programmes	17
7-Consumption.....	20
8-Daily use	21
9-Care and cleaning	26
10-Troubleshooting	29
11-Technical data.....	32
12-Customer service	33

Before switching on the appliance for the first time read the following safety hints!



WARNING!

Daily use

- ▶ This appliance is intended to be used in household and similar applications such as:
 - Staff kitchen areas in shops, offices and other working environments;
 - Farm houses;
 - By clients in hotels, motels and other residential type environments;
 - Bed and breakfast type environments.

A different use of this appliance from household environment or from typical housekeeping functions, as commercial use by expert or trained users, is excluded even in the above applications. If the appliance is used in a manner inconsistent with this it may reduce the life of the appliance and may void the manufacturer's warranty. Any damage to the appliance or other damage or loss arising through use that is not consistent with domestic or household use (even if located in a domestic or household environment) shall not be accepted by the manufacturer to the fullest extent permitted by law.

- ▶ This appliance can be used by children aged from 8 years and above and persons with reduced physical, sensory or mental capabilities or lack of experience and knowledge if they have been given supervision or instruction concerning use of the appliance in a safe way and understand the hazards involved.

Children shall not play with the appliance. Cleaning and user maintenance shall not be made by children without supervision.

- ▶ Children should be supervised to ensure that they do not play with the appliance.
- ▶ Children of less than 3 years should be kept away unless continuously supervised.
- ▶ If the supply cord is damaged, it must be replaced by a special cord or assembly available from the manufacturer or its service agent.

- ▶ Only use the hose-sets supplied with the appliance for the water supply connection (do not reuse old hose-sets).
- ▶ Water pressure must be between 0.03 MPa and 1 MPa.
- ▶ Make sure carpets or rugs do not obstruct the base or any of the ventilation openings.
- ▶ After installation, the appliance must be positioned so that the plug is accessible.
- ▶ The maximum load capacity of dry clothes depends on the model used (see control panel).
- ▶ To consult the product technical specification please refer to the manufacturer website.

Electrical connections and safety instructions

- ▶ The technical details (supply voltage and power input) are indicated on the product rating plate.
- ▶ Make sure that the electrical system is earthed, complies with all applicable law and that the (electricity) socket is compatible with the plug of the appliance. Otherwise, seek qualified professional assistance.
- ▶ The use of converters, multiple sockets or extension cords is strongly advised against.
- ▶ Before cleaning or maintaining the washing machine, unplug the appliance and turn off the water tap.
- ▶ Do not pull on the power cord or appliance to unplug the machine.
- ▶ Make sure there is no water in the drum before opening the door.



WARNING!

Water may reach very high temperatures during the wash cycle.

- ▶ Do not expose the washing machine to rain, direct sunlight or other weather elements. Protect from possible freezing.
- ▶ When moving, do not lift the washing machine by the knobs or detergent drawer; during transport, never rest the door on the trolley. We recommend two people lift the washing machine.
- ▶ In the event of fault and/or malfunction, turn off the washing machine, close the water tap and do not tamper with the appliance. Immediately contact the customer service centre and only use original spare parts. Failure to observe these instructions may jeopardise appliance safety.

Intended use

This appliance is intended for washing machine-washable laundry only. Anytime follow the instructions given on the label of each garment label. It is designed exclusively for domestic use inside the house. It is not intended for commercial or industrial use.

Changes or modifications to the device are not allowed. Unintended use may cause hazards and loss of all warranty and liability claims.

2.1 Preparation

- ▶ Make sure there is no transport damage.
- ▶ Make sure all transport bolts are removed.
- ▶ Handle the appliance always with at least two persons because it is heavy.
- ▶ Take the appliance out of the packaging.
- ▶ Remove all packaging material including protecting film on cabinet, polystyrene base, keep them out of children reach. While opening the package, water drops may be seen on plastic bag and porthole. This normal phenomenon results from water tests in the factory.



Note: Packaging disposal

Keep all packaging materials out of children's reach and dispose them in an environmentally friendly manner.

2.2 OPTIONAL: Install noise reduction pads

1. When opening the shrink package, you will find four noise reduction pads. These are used for reducing noise (Fig. 2-1).
2. Lay the washing machine down to its side, porthole pointing upwards, bottom side towards operator.
3. Take out the noise reduction pads and remove the double-sided adhesive protective film; paste around the bottom; the noise reduction pads under the washing machine cabinet as shown in Figure 3 (two longer pads in position 1 and 3, two shorter pads in position 2 and 4). Finally set the machine upright again.

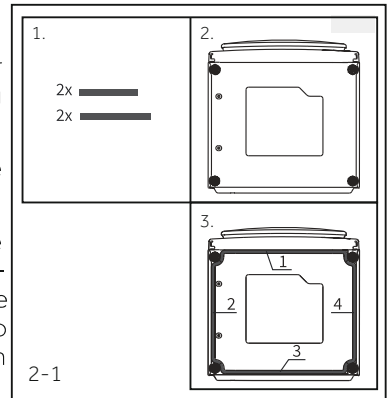

2.3 Dismantle the transportation bolts

The transport protection on the rear side is designed for clamping anti-vibration components inside the appliance during transportation to prevent inner damage. All elements (T1, T2, T3, T4 and T5, Fig 2-2) must be removed before use.

1. Remove 1 packing rod (T1) and 4 packing bolts (T2-T5) (Fig.2-3).
2. Fill the holes with blanking plugs.

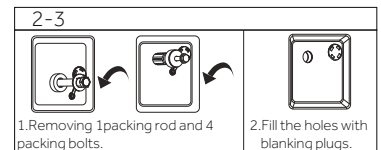
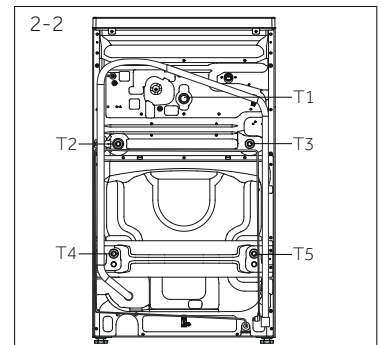



Note: Keep in safe place

Keep all parts of the transport protection in a safe place for later use. Whenever the appliance is to be moved at first reinstall the protection parts.

2.4 Moving the appliance

If the machine is to be moved to a distant location, replace the transportation bolts removed before installation to prevent damage: The assembly takes place in reverse order.

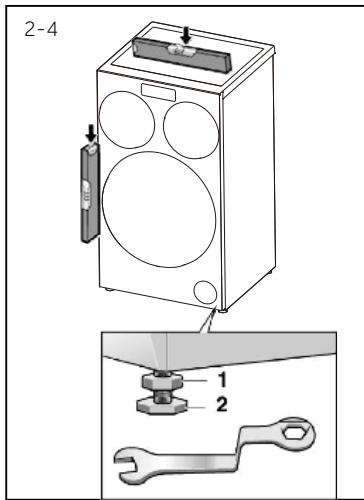

2.5 Aligning the appliance

Adjust all feet (Fig.2-4) to achieve a complete level position. This will minimize vibrations and thus noise during use. It will also reduce wear and tear. We recommend to use a spirit level for adjustment. Floor should be as stable and flat as possible.

1. Loose the locknut (1) by using a wrench.
2. Adjust the height by turning the feet.(2).
3. Tighten locknut (1) against the housing.

2.6 Drain Water Connection

Fix the water drain hose properly to the piping. The hose has to reach at one point a height between 80 and 100 cm above the appliance bottom line! If possible keep always drain hose fixed to the clip at the appliance back.



WARNING!

- ▶ Use only the supplied hose set for the connection.
- ▶ Never reuse old hose sets!
- ▶ Only connect to cold water supply.
- ▶ Before connection, check whether the water is clean and clear.

Following connections are possible:

2.6.1 Drain hose to sink

- ▶ Hang the drain hose with the U-support over the edge of a sink with adequate size (Fig. 2-5).
- ▶ Protect the U-support sufficiently against slipping.

2.6.2 Drain hose to waste water connection

- ▶ The internal diameter of the stand pipe with vent-hole must be minimum 40 mm.
- ▶ Put the drain hose for 80-100 mm in the wastewater pipe.
- ▶ Attach the U-support and secure it sufficiently (Fig. 2-6).

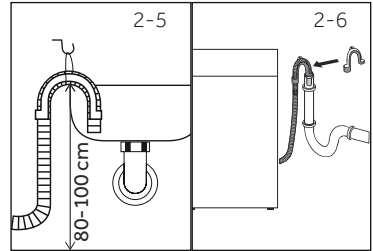

2.6.3 Drain hose to sink connection

- ▶ The junction must lie above the siphon.
- ▶ A spigot connection is usually closed by a pad (A). That must be removed to prevent any disfunction (Fig. 2-7).
- ▶ Secure the drain hose with a clamp.

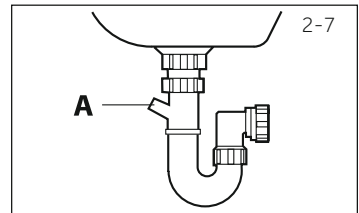

CAUTION!

- ▶ The drain hose should not be submerged in water and should be securely fixed and leak-free. If the drain hose is placed on the ground or if the pipe is at a height of less than 80 cm, the washing machine will continuously drain while being filled (self-siphoning).
- ▶ Drain hose is not to be extended. If necessary contact after sales service.
- ▶ Do not remove the drainage pipe clamp.

2.7 Fresh Water Connection

Make sure that the gaskets are inserted.

1. Connect the water inlet hose with the angled end to the appliance (Fig.2-8). Tighten the screw Joint by hand.
2. The other end connects to a water tap with a 3/4 thread (Fig.2-9).

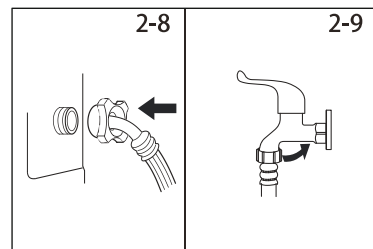

2-10

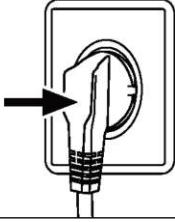

2.8 Electrical Connection

Before each connection check if:

- ▶ power supply, socket and fusing are appropriate to the rating plate.
- ▶ the power socket is earthed and no multi-plug or extension are used.
- ▶ the power plug and socket are strictly according.
- ▶ **Only UK:** The UK plug meets BS1363A standard.

Put the plug into the socket (Fig. 2-10).



WARNING!

- ▶ Ensure always that all connections (power supply, drain and fresh water hose) are firm, dry and leak free!
- ▶ Take care these parts are never to be crushed, kinked, or twisted.
- ▶ If the supply cord is damaged, it must be replaced by the service agent (see warranty card) in order to avoid a hazard.

3.1 Load tips

When sorting laundry, make sure:

- have eliminated metallic objects such as hair clips, pins, coins, from laundry;
 - to have buttoned pillow cases, closed zips, tied loose belts and long robe ribbons;
 - to have removed rollers, hooks or clips from curtains;
 - to have carefully read clothing washing labels;
 - to have removed any persistent stains using specific detergents.
- ▶ When washing rugs, bedcovers or other heavy clothing, we recommend you avoid the spinning cycle.
 - ▶ To wash wool, make sure the item can be machine washed. Check the fabric label.
 - ▶ Leave the appliance's door slightly open between washes, to prevent possible bad smells developing inside the machine.

3.2 Useful advice for saving

Tips on how to save money and not damage the environment when using your appliance.

- ▶ Load the machine with suggested capacity shown in the programme table for each programme - this will allow you to save energy and water.
- ▶ Noise and residual laundry moisture are affected by spin speed: a faster spin is associated with greater noise and lower residual moisture in the laundry.
- ▶ The most efficient programmes in terms of combined use of water and energy are usually the longer-lasting ones with lower temperature.
- ▶ Scan QR code on energy label for energy consumption information. The actual energy consumption may differ from the declared one according to local conditions.

Maximise the load size

- ▶ Achieve the best use of energy, water, detergent and time by using the recommended maximum load size.
Save up to 50% energy by washing a full load instead of 2 half loads.

Do you need to pre-wash?

- ▶ For heavily soiled laundry only!
Save detergent, time, water and energy consumption by not selecting prewash for slight to normally soiled laundry.

Is a hot wash required?

- ▶ Pretreat stains with stain remover or soak dried in stains in water before washing to reduce the necessity of a hot wash programme. Save energy by using a low temperature wash programme.

3.3 Dosing the detergent

Below is a short guide with tips and advice on the use of detergent

- ▶ Only use detergents suitable for washing machine.
- ▶ Select your detergent according to the type of fabric (cotton, delicates, synthetics, wool, silk, etc.), the colour, the type and level of soiling and the programmed washing temperature.
- ▶ To use the right amount of detergent, softener or any other additives, carefully follow

the manufacturer's instructions every time: correctly using the appliance with the right dose allow you to avoid waste and to reduce the environmental impact.



When washing heavily soiled whites, we recommend using cotton programs of 60°C or above and a normal washing powder (heavy duty) that contains bleaching agents that at medium/high temperatures provide excellent results.

For washes between 40°C and 60°C the type of detergent used needs to be appropriate for the type of fabric and level of soiling. Normal powders are suitable for "white" or colour fast fabrics with high soiling, while liquid detergents or "colour protecting" powders are suitable for coloured fabrics with light levels of soiling.

For washing at temperatures below 40°C, we recommend the use of liquid detergents or detergents specifically labeled as suitable for low temperature washing.

For washing wool or silk, only use detergents specifically formulated for these fabrics.

- ▶ Too much detergent leads to excessive foam, which prevents the cycle being carried out correctly. It could also affect the quality of the washing and rinsing.

The use of ecological detergents without phosphates may cause the following effects:

- **cloudier rinse drain water:** This effect is tied to the suspended zeolites which do not have negative effects on rinse efficiency.
- **white powder (zeolites) on laundry at the end of the wash:** this is normal, the powder is not absorbed by fabric and does not change its colour.
To remove the zeolites, select a rinse programme. In the future consider using slightly less detergent.
- **foam in the water at last rinse:** this does not necessarily indicate poor rinsing. Consider using less detergent in future washes.
- **abundant foam:** This is often due to the anionic surfactants found in the detergents which are hard to eliminate from laundry.

In this case, do not re-rinse to eliminate these effects. It is invalid.

We suggest conducting a maintenance wash using a proprietary cleaner.

If the problem persists or if you suspect a malfunction, immediately contact an Authorised Customer Service Centre.



Note:

Due to technical changes and different models, the illustrations in the following chapters may differ from your model.

4.1 Picture of appliance

Front (Fig. 4-1):

Rear side (Fig. 4-2):

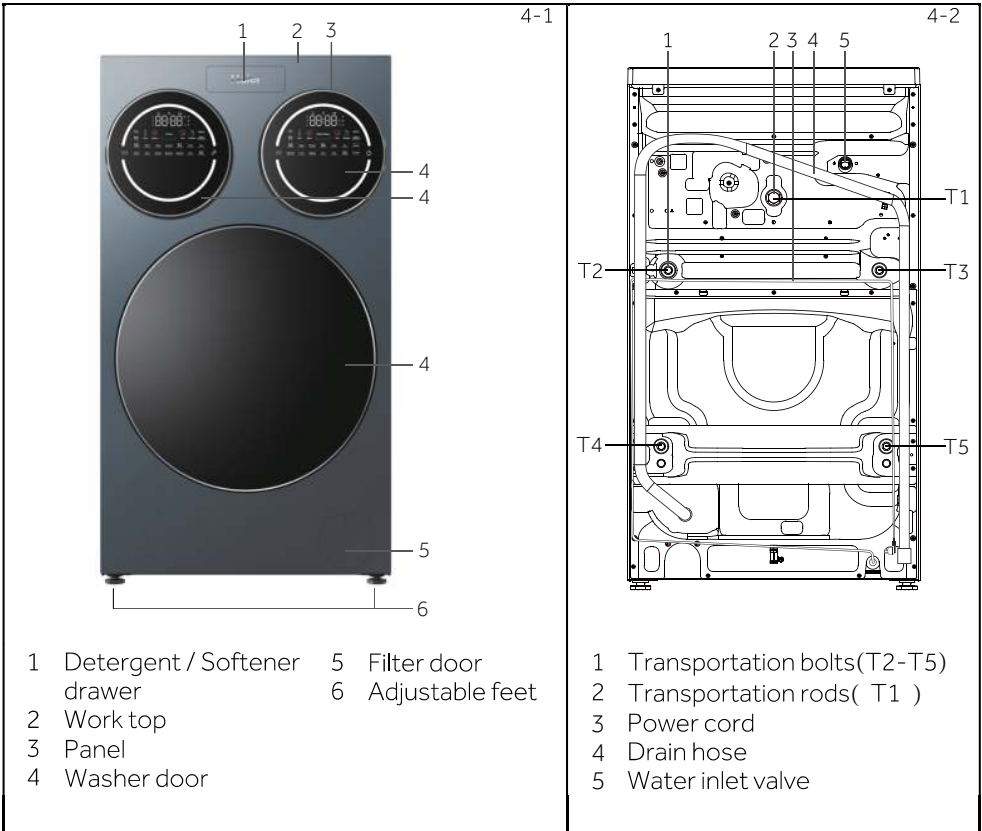

4.2 Accessories

Check the accessories and literature in accordance with this list (Fig. 4-3):

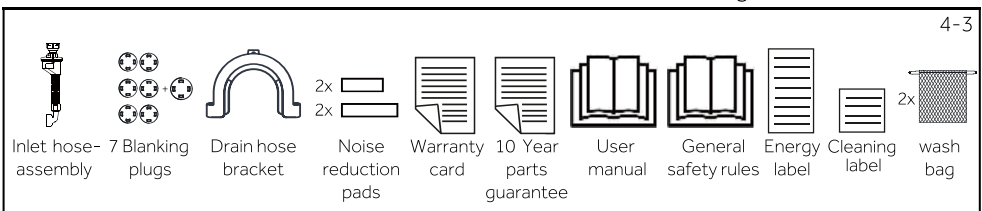

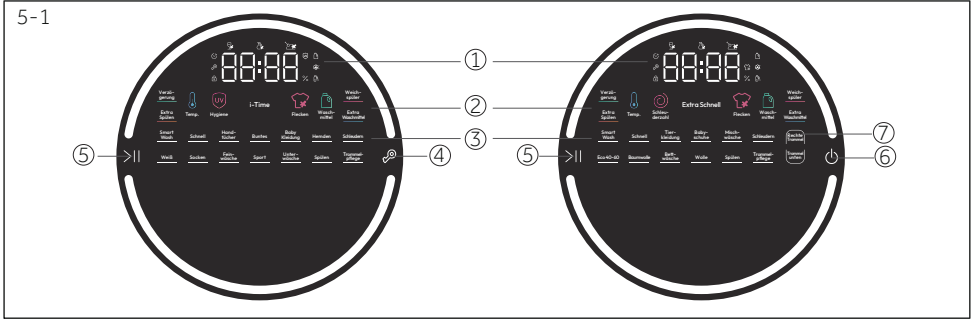

- ① Display
- ② Function buttons
- ③ Programme buttons
- ④ Child lock button
- ⑤ "Start/Pause" button
- ⑥ "Power" button
- ⑦ "Upper and Lower Drum" button



Note: Acoustic signal

The acoustic signal can be selected or canceled if necessary; see DAILY USE (see P25 8.12).



5.1 Power button

Turn on/ off the machine through this power button (Fig.5-2).

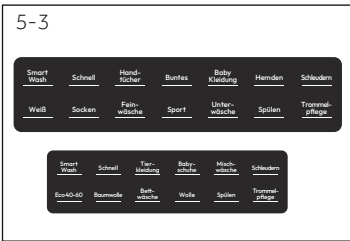

5.2 Programme

Select programme by pressing . its default settings will be displayed(Fig.5-3).

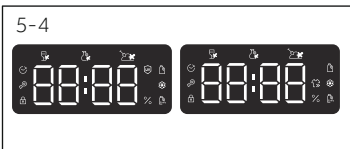

5.3 Display

The display (Fig.5-4) shows following information:

- ▶ Washing time
- ▶ Error codes and service information
- ▶ Door's opening warning
- ▶ End time delay
- ▶ Child lock
- ▶ Locking the door

5.4 Auto-dose dispenser

Open Auto-dose dispenser, the following components can be seen (Fig. 5-5):

- 1: Compartment for liquid detergent.
- 2: Compartment for softener.
- 3: Compartment for extra detergent. Add your preferred specialist detergent as required.

The recommendation on the type of detergents is suitable for the various washing temperatures, please refer to the manual of detergent (see P17).

5.5 Function buttons

The function buttons (Fig. 5-6) enable additional options in the selected programme before programme starts. The related indicators are displayed.

By switching off the appliance or setting a new programme, all options are displayed.

If a button has multiple options, the desired option can be selected by pressing the button sequentially.

By touching the buttons, when it is in dull light, the function is unselected; when it is in bright light, the function is selected.

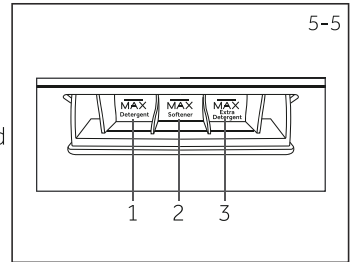

Note: Factory settings

To get best results in each programme, Haier has defined specific default settings. If there is no special requirement, default setting are recommended.

5.5.1 Function button "Verzögerung"

- Touch this button (Fig.5-7) to start the programme with a delay. The delay increases in steps of 30 minutes, the button is pressed up to 24 hours, at which point pressing the button again will reset the delay start to zero. Confirm by pressing the "Start/Pause" button. The delay countdown will begin and when it has finished the programme will start automatically. This function is unavailable in some programmes.

5.5.2 Function button "Extra Spülen"

- Touch this button (Fig.5-8) to rise the laundry more intense with fresh water. This is recommended for people with sensitive skin. By touching the button several times zero to three additional cycles can be selected. They appear in the display with P--0/P--1/P--2/P--3. The number of selectable rinses varies for each programme and this function is unavailable in some programmes.

5.5.3 Function button "Temp."

- Touch this button (Fig.5-9) to display the corresponding temperature. If "-- C" is selected, the water will not be heated.

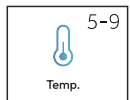

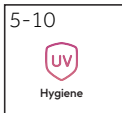

5.5.4 Function button " UV " Hygiene

- Touch this button(Fig.5- 11) to activate the Hygiene function. During the washing cycle, ultraviolet rays emitted by the UV sterilization module will irradiate the clothes for disinfection.



5.5.5 Function button " Schleuderrzahl "

- Touch this button(Fig.5- 11) to change or deselect the spin speed of the programme the lower drum.If no light is illuminated and display " 0 ",the appliance will not spin.The maximum selectable rotational speed varies for each program and this function is unavailable in some programmes. **Left and right drum spin speeds are programme- default and non- adjustable.**

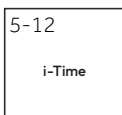

5.5.6 Function button " i-Time "

- Touch this I-Time button(Fig.5- 12) to adjust the washing duration of the current programme for the left drum.Different programmes have different adjustable ranges and this function is unavailable in some programmes.

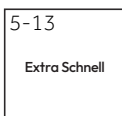

5.5.7 Function button " Extra Schnell "

- Touch this Quick Clean button(Fig.5- 13) to shorten the laundry time, and then press it again can cancel this function. This function is unavailable in some programmes.



5.5.8 Function button " Flecken "

- Touch this button(Fig.5- 14) to select different stain removal programmes based on the type of stain on the clothing. This function is unavailable in some programmes.**Available stain types include wine stains, oil stains and s oil stains.**

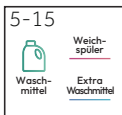

5.5.9 Function button " Waschmittel Weichspüler Extra Waschmittel "

- Continuous touch the button(Fig.5- 15), the dosing ratio will be displayed in the screen. The larger the dosing ratio, the greater the dosing amount. By default, the dosing ratio is 100%. When the detergent is concentrated or high foam, a lower ratio should be chosen. The types of detergents available for different programmes are different.

The auto dose function for detergent and extra detergent cannot be selected simultaneously.

Each time you use the auto dose function, ensure the required detergent type has been selected. The corresponding display icon lights up to indicate selection. When it shows " OFF " and the icon disappears, it means it is not selected; when the icon is blinking, it means the remaining amount is insufficient.

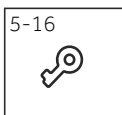

5.5.10 Function button " Child Lock "

- Long-touching the Child Lock button(Fig.5- 16) to active the child lock mode after the programme starts, the function or programmes button is ineffective except for the power button .Long-touching the child lock button again can cancel the function.

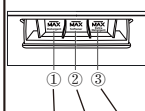
Programm		Max load (kg)	STD TEMP.(°C)	MAX TEMP.(°C)	PRESET SPIN	MAX SPIN				Detergent compartment for:			Hygiene	i-time	Flecken	Schleuderzahl	Extra Schnell
							1	2	3	① Detergent	② Softener	③ Extra Detergent					
									Verzögerung	Extra Spülen	Temp.						
Left Drum	Smart wash	1.0	40	60	1000	1000	o	o	o	✓	✓	✓	✓	✓	✓*	×	×
	Schnell	1.0	30	30	1000	1000	o	o	o	✓	✓	✓	×	✓	✓	×	×
	Handtücher	1.0	30	60	1000	1000	o	o	o	✓	✓	✓	×	✓	×	×	×
	Buntes	1.0	--	30	800	800	o	o	o	✓	✓	✓	×	✓	×	×	×
	Baby Kleidung	1.0	40	90	1000	1000	o	o	o	✓	✓	✓	✓	✓	✓*	×	×
	Hemden	1.0	40	40	1000	1000	o	o	o	✓	✓	✓	✓	✓	✓*	×	×
	Schleudern	1.0	/	/	1000	1000	/	/	/	×	×	×	×	×	×	×	×
	Weiß	1.0	30	60	1000	1000	o	o	o	✓	✓	✓	✓	✓	×	×	×
	Socken	1.0	40	60	1000	1000	o	o	o	✓	✓	✓	×	✓	×	×	×
	Feinwäsche	1.0	30	40	800	800	o	o	o	✓	×	✓	×	✓	×	×	×
	Sport	1.0	20	40	800	800	o	o	o	✓	✓	✓	×	✓	×	×	×
	Unterwäsche	1.0	40	60	1000	1000	o	o	o	✓	✓	✓	×	✓	×	×	×
Spülen	1.0	/	/	1000	1000	/	o	/	×	×	×	×	×	×	×	×	
Trommelpflege	/	90	90	600	600	/	/	/	×	×	✓	×	×	×	×	×	
Right Drum	Smart wash	1.0	40	60	1000	1000	o	o	o	✓	✓	✓	×	×	✓*	×	✓*
	Schnell	1.0	30	30	1000	1000	o	o	o	✓	✓	✓	×	×	✓	×	×
	Tierkleidung	1.0	40	90	1000	1000	o	o	o	✓	✓	✓	×	×	✓*	×	✓*
	Babyschuhe	1.0	30	60	800	800	o	o	o	✓	✓	✓	×	×	×	×	✓
	Mischwäsche	1.0	30	60	1000	1000	o	o	o	✓	✓	✓	×	×	✓	×	✓
	Schleudern	1.0	/	/	1000	1000	/	/	/	×	×	×	×	×	×	×	×
	Spülen	1.0	/	/	1000	1000	/	o	/	×	×	×	×	×	×	×	×
	Trommelpflege	/	90	90	600	600	/	/	/	×	×	✓	×	×	×	×	×
Lower Drum	Smart wash	10.0	40	60	1000	1000	o	o	o	✓	✓	✓	×	×	✓*	✓	✓*
	Schnell	3.0	30	30	800	1400	o	o	o	✓	✓	✓	×	×	✓	✓	×
	Mischwäsche	10.0	30	60	1000	1400	o	o	o	✓	✓	✓	×	×	✓	✓	✓
	Schleudern	10.0	/	/	1000	1400	/	/	/	×	×	×	×	×	×	×	×
	Eco40-60	10.0	40	90	1400	1400	o	o	o	✓	✓	✓	×	×	✓*	✓	✓
	Baumwolle	10.0	40	90	1400	1400	o	o	o	✓	✓	✓	×	×	✓	✓	✓
	Bettwäsche	7.0	30	60	1000	1000	o	o	o	✓	✓	✓	×	×	×	✓	✓
	Wolle	2.5	30	30	800	800	o	o	o	✓	×	✓	×	×	×	✓	×
	Spülen	10.0	/	/	1000	1000	/	o	/	×	×	×	×	×	×	✓	×
Trommelpflege	/	90	90	600	600	/	/	/	×	×	✓	×	×	×	×	×	

-- Water is not heated up.

1) Choose 90°C wash temperature only for special hygienic requirements.

2) Reduce detergent amount because programme duration is short.

When washing heavy loads, the washing machine may vibrate greatly or move if clothes are wrapped.

The design and specifications are subject to change without notice for quality improvement purposes.

3) ✓* indicates that selection is available after adjusting the temperature.

4) Loading the household washing machine or the household washer-dryer up to the capacity indicated by the manufacturer for the respective programmes will contribute to energy and water savings;

Description of programmes

To clean different types of fabrics and various levels of dirt, the washing machine has specific programs to meet every need of washing (see table of programmes).



Choose programme in accordance with the laundry instructions appearing on labels, especially the maximum recommended temperature.



WARNING!

IMPORTANT WASH PERFORMANCE ADVICE.

- ▶ New, coloured garments should be washed separately for at least 5 or 6 washes.
- ▶ Certain large dark items such as jeans and towels should always be washed separately.
- ▶ Never mix NON COLOURFAST fabrics.
- ▶ Do not touch the observe window glass when the high temperature program is operating.

Smart wash

The new power care technology, through a perfect mix of water and detergent, guarantees the maximum care of your clothes, at a 40°C temperature with a perfect washing performance. This innovative programme is capable to automatically the cleaning action to the capacity and typology of the load for the best results without any worries, This programme can wash lightly soiled mixed laundry of cotton and synthetics.

Schnell

This programme used to obtain excellent results while savingg water, energy, detergent and time. This option washes at a medium temperature suitable for lightly dirty mixed laundry of cotton and synthetic. Recommended for small loads and lightly dirty items.

Handtücher

This programme is suitable for machine-washable towels, bath towels, etc.

Buntes

This programme is suitable for machine-washable dark-colored clothing.

Baby Kleidung

This programme is suitable for machine-washable cotton baby clothing .

Hemden

This programme is suitable for shirts or blouses made of cotton, linen, synthetic fibers, and their blends, it can effectively clean stains on collars and cuffs, prevent and reduce wrinkles in shirts, and simplify the ironing process.

Schleudern

This programme only dehydrate and spin-dry the clothes.

Weiß

This programme is suitable for washing lightly soiled laundry.

Socken

This programme is suitable for machine-washable socks.

Feinwäsche

This programme is suitable for gentle washing of machine-washable silk, chemical fiber and other clothing.

Sport

This programme is suitable for washing machine-washable sports clothing.

Unterwäsche

This programme is suitable for machine-washable cotton underwear.

Spülen

This programme performs 2 rinses with an intermediate spin (which can be reduced or excluded by using the appropriate button). It is used for rinsing any type of fabric, for example after a wash carried out by hand.

Trommelpflege

This programme can carry out the self-cleaning of the washing machine. We recommend a drum self-cleaning after using the washing machine for 50 times. When using this programme, please do not use any clothes detergent or machine cleaner.

Tierkleidung

This programme is suitable for machine-washable petwear.

Babyschuhe

This programme is suitable for machine-washable baby shoes.

Mischwäsche

This programme is suitable for lightly soiled mixed laundry of cotton and synthetics.

Eco 40-60

The Eco 40-60 programme is able to clean normally dirty cotton laundry declared to be washable at 40°C to 60°C, together in the same cycle. This programme is used to assess the compliance with the EU Ecodesign legislation (environmentally friendly products design).

Baumwolle

This programme is suitable for washing coloured cotton garments at 40°C or for ensuring the highest degree of cleanliness for cotton resistant laundry washing at 90°C. The final spin is at maximum speed that ensures excellent dehydration effect.

Bettwäsche

This programme is suitable for washing machine-washable bedding.

Wolle

This programme is suitable for machine-washable woolen clothing.



Note: The procedure to check the number of cycle that the machine has run.

Procedure: under "Schleudern" programme of the right drum, touch "Verzögerung" and "Flecken" buttons simultaneously and then touch "Temp." button, it will display the number of running cycle for 2 seconds and then back to "Schleudern" programme. The cumulated running cycles will add after the programme ending. The running cycle will be displayed in hexadecimal. It is over 9999.





Scan QR code on the energy label for energy consumption information. The actual energy consumption may differ from the declared one according to the local conditions.



Note: Auto Weight

The appliance is equipped with a loading recognition. At low loading, energy, water and washing time will be reduced automatically in some programmes. The display default time may vary depending on the load weight, involving the "Eco 40-60, Trommelpflege, Smart Wash, Baumwolle and Mischwäsche".

Indicative information(as per Commission Regulation (EU) 2019/2023):

Rated Capacity	Programme			ENERG 		Max Temperature (°C)	Max Speed (RPM)	
		(kg)	(HH:MM)	(kWh/cycle)	(L/cycle)			Residual Moisture(%)
10 kg	Eco 40-60	10	3:58	0.570	71.0	26	1330	53.0
	Eco 40-60	5	2:58	0.350	38.0	26	1330	53.0
	Eco 40-60	2.5	2:48	0.220	30.0	25	1330	55.0
	Baumwolle 20°C	10	0:53	0.300	80.0	20	1000	65.0
	Baumwolle 60°C	10	1:46	2.000	80.0	57	1330	55.0
	Wolle 30°C	1	0:45	0.380	40.0	30	800	37.0
	Schnell 30°C	1	0:14	0.380	40.0	30	800	65.0

More Energy Labelling information as defined in Regulation (EU) 2019/2014 can be found via <https://eprel.ec.europa.eu/> by searching for the model identifier reported in the field Model of the product label affixed on the product.

The values given for programmes other than the Eco 40-60 programme are indicative only.

8.1 Power supply

Connect the washing machine to a power supply (220V to 240V~/50Hz; Fig. 8-1). Please also refer to section INSTALLATION (see P10).

8.2 Water connection

- ▶ Before connecting check the cleanliness and clarity of the water inlet.
- ▶ Turn on the tap (Fig.8-2).

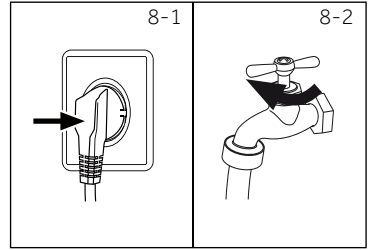

Note: Tightness

Before using, check for leakage in the joints between the tap and the inlet hose by turning on the tap.

8.3 Preparing laundry

- ▶ Sort out clothes according to fabric (cotton, synthetics, wool or silk etc.) and how dirty they are (Fig.8-3). Pay attention to the care labelling of washing labels.
- ▶ Separate white clothes from coloured ones. Wash coloured textiles first by hand to check if they fade or run.
- ▶ Empty pockets (keys, coins, etc.) and remove harder decorative objects (e.g. brooches).
- ▶ Garments without hems, delicates and finely woven textile such as fine curtains are to be put into a wash bag to care for this delicate laundry (hand or dry cleaning would be better).
- ▶ Close zippers, velcro fastener and hooks, make sure the buttons are sewn on tightly.
- ▶ Place sensitive items like laundry without firm hem, delicate underwear (Dessous) and small items such as socks, belts, bras, etc. in a wash bag.
- ▶ Unfold large pieces of fabric such as bed sheets, bedspreads etc.
- ▶ Turn jeans and printed, decorated or color intensive textiles inside out; wash separately as much as possible.

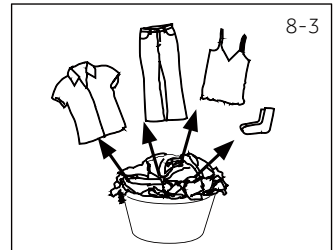

CAUTION!

Non-textile, as well as small, loose or sharp-edged items may cause malfunctions and damage of clothes and appliance.

Care chart

Washing					
	Washable up to 95°C normal process		Washable up to 60°C normal process		Washable up to 60°C mild process
	Washable up to 40°C normal process		Washable up to 40°C mild process		Washable up to 40°C very mild process
	Washable up to 30°C normal process		Washable up to 30°C mild process		Washable up to 30°C very mild process
	Wash by hand max. 40°C		Do not wash		
Bleaching					
	Any bleaching allowed		Only oxygen/non-chlorine		Do not bleach
Drying					
	Tumble drying possible normal temperature		Tumble drying possible lower temperature		Do not tumble dry
	Line drying		Flat drying		
Ironing					
	Iron at a maximum temperature up to 200 °C		Iron at a medial temperature up to 150°C		Iron at a low temperature up to 110 °C; without steam (steam ironing may cause irreversible damage)
	Do not iron				
Professional Textile Care					
	Dry cleaning in tetra-chloroethene		Dry cleaning in hydrocarbons		Do not dry clean
	Professional wet clean		Do not professional wet clean		

8.4 Loading the appliance

- ▶ Put in the laundry piece by piece.
- ▶ Don't overload. Note the different maximum load according to programmes! Rule of thumb for maximum load: Keep six inches between load and drum top.
- ▶ Close the door carefully. Make sure that no pieces of laundry are pinched.

8.5 Selecting detergent

- ▶ Washing efficiency and performance depend on the quality of the detergent you used.
- ▶ Use machine-washable approved detergents only.
- ▶ If necessary, use specific detergents, eg for synthetic and woolen fabric.
- ▶ Do not use dry cleaning solvents such as trichloroethylene and similar products

Choose the best detergent

Programme		Kind of detergent				
		Universal	Colour	Delicate	Special	Softener
Left Drum	Smart wash	√	√	-	-	√
	Schnell	√	√	-	-	√
	Handtücher	-	√	-	-	√
	Buntes	-	√	-	-	√
	Baby Kleidung	-	-	√	√	√
	Hemden	√	√	-	-	√
	Schleudern	-	-	-	-	-
	Weiß	√	√	-	-	√
	Socken	√	-	-	√	√
	Feinwäsche	-	-	√	√	√
	Sport	-	-	√	√	-
	Unterwäsche	-	-	√	√	√
	Spülen	-	-	-	-	√
Trommelpflege	-	-	-	√	-	
Right Drum	Smart wash	√	√	-	-	√
	Schnell	√	√	-	-	√
	Tierkleidung	-	-	-	√	-
	Babyschuhe	-	-	√	√	√
	Mischwäsche	√	√	-	-	√
	Schleudern	-	-	-	-	-
	Spülen	-	-	-	-	√
Trommelpflege	-	-	-	√	-	
Lower Drum	Smart wash	√	√	-	-	√
	Schnell	√	√	-	-	√
	Mischwäsche	√	√	-	-	√
	Schleudern	-	-	-	-	-
	Eco40-60	√	√	-	-	√
	Baumwolle	√	√	-	-	√
	Bettwäsche	√	√	-	-	√
	Wolle	-	-	√	√	√
	Spülen	-	-	-	-	√
Trommelpflege	-	-	-	√	-	

√=Recommended -=Not recommend

If using liquid detergent, it is not recommended to activate the time delay.

We recommend by using:

- ▶ Color detergent: 20°C to 60°C (best use: 30-60°C)
- ▶ Wool/delicate detergent: 20°C to 30°C (best use: 20-30°C)
- * Powder laundry detergent **can not** be used in auto-dose compartment. For use, apply directly inside the drum
- ▶ Laundry powder: 20°C to 90°C* (best use: 40-60°C)

*Choose 90 °C wash temperature only for special hygienic requirements

*If you choose the water temperature 60°C or above, we would like to advise you to use less detergent.

*It is better to use less or free detergent powder.

*For heavily dirty garments, please use the lower drum

8-4

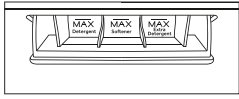

8.6 Adding detergent

1. Press both side of the handle to open the auto-dose dispenser.
2. Put the required washing product into corresponding compartments(Fig.8-4).Please turn on the power button before adding the washing product. Please stop adding the liquid immediately when you hear the beep and do not exceed the MAX line. The detergent can be added up to 1.5L, the softener up to 1L, and the extra detergent up to 0.5L.
- 3.Push back the drawer gently.

i Note:

- ▶ Please follow the instruction on the detergent package.
- ▶ Do not overuse detergent or softener,down clothing and outdoor clothing should not use softener.
- ▶ It is recommended to use bubble-free or low-foaming detergent and extra detergent. When washing woolen fabrics, down jackets, and other clothing items, please use a dedicated laundry detergent.
- ▶ It is recommended to use a thinner softener. For thick fabric softeners, please first dilute them at a 1:1 ratio before pouring them into the softener drawer.
- ▶ It is strictly forbidden to put laundry powder, laundry gels or laundry tablets into the detergent inlet to avoid damaging the washing machine.

8-5

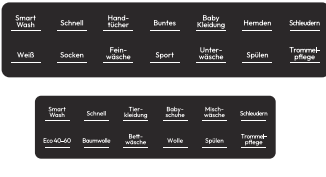

8.7 Select a programme

To get the best washing results, select a programme which fits the degree of soiling and sort of laundry type. Touch the buttons of programme to select the right programme(Fig.8-5). The default settings are displayed .

i Note: Odour removal

Before first use we recommend to run the programme "Trommelpflege" to remove possible corruptive residues.Please don't put any detergent or special machine cleaner in washing detergent compartment.

8-6

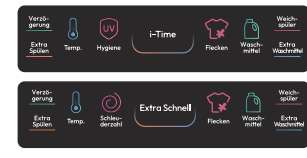

8.8 Add individual selections

Select required options and settings(Fig.8-6);refer to control panel.

8.9 Start wash programme

Touch "Start/Pause" button (Fig.8-7) to start. Appliance operates according to present settings. Changes are only possible by cancelling the programme.



8.10 Interrupt / cancel wash programme

To interrupt a running programme, touch "Start/Pause", the LED above the button is flashing. Press it again to resume operation.

To cancel a running programme and all its individual settings:

1. Touch "Start/Pause" button to interrupt the running programme.
2. Select the programme "Schleudern" to drain the water.
3. After closing the programme to restart the appliance, select a new programme and start it.

8.11 Add Garment

After the wash programme has started, you may press the Start/Pause button to add or remove laundry as needed. For safety reasons, the door will remain locked and laundry cannot be added or removed when the water level or temperature is high, or when the drum is still rotating.

8.12 After washing



Note: Door lock

- ▶ For safety reasons the door is locked partially during the washing cycle. It is only possible to open the door at the end of the programme or after the programme was cancelled correctly (see description above).
- ▶ In case of high water level, high water temperature and during spinning, it is not possible to open the door; Lock is displayed.

1. At programme cycle "End" is displayed.
2. The appliance switches off automatically.
3. Take it out carefully to prevent more wrinkling.
4. Turn off the water supply.
5. Unplug the power cord.
6. Open the door to prevent formation of moisture and odours. Let it open while not used.
7. Small clothes are easy to stick to the wall after high-speed swing drying, please do not omit when opening the door to pick up clothes.



Note: Standby-mode / energy-saving mode

The switches on appliance will go into standby-mode if it will not be activated within 2 minutes before starting the programme or at the end of programme. The display switches off. This save energy.

8.13 Activate or deactivate the buzzer

The acoustic signal can be deselected if necessary:

1. In standby-mode, under any program, touch the "Verzögerung+Weichspüler" buttons at the same time for 3s, the buzzer will be activated, the screen shows "00". Touch these two buttons simultaneously again for 3s to turn off the buzzer, the screen shows "0FF".

9.1 Cleaning the machine

- ▶ Unplug the machine during cleaning and maintenance.
- ▶ Use a soft cloth with soap liquid to clean the machine case (Fig.9-1) and rubber components.
- ▶ Do not use organic chemicals or corrosive solvents.



9.2 Water inlet valve and inlet valve filter

To prevent blockage of water supply by solid substances like lime clean regularly the inlet valve filter.

- ▶ Unplug the power cord and turn off the water supply.
- ▶ Unscrew the water inlet hose at the back (Fig.9-2) of the appliance as well as on the tap.
- ▶ Flush the filters with water and a brush (Fig.9-3).
- ▶ Insert the filter and install the inlet hose.
- ▶ Turn on the tap to see if it leaks.

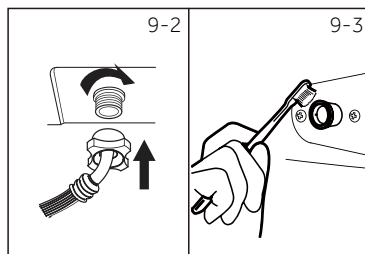

9.3 Cleaning the drum

- ▶ Remove accidental washed items, especially metal parts such as pins, coins, etc. from the drum (Fig.9-4) because they cause rust stains and damage.
- ▶ Use a non-chloride cleaner for removing rust stains. Observe the warnings on the cleaning agent manufacturer.
- ▶ Do not use any hard objects or steel wool for cleaning.

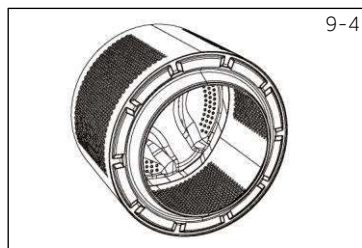

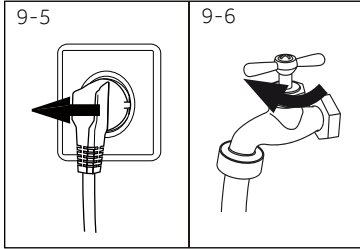

9.4 Long periods of disuse

If the appliance is left idle for a longer period:

1. Pull out the electrical plug (Fig.9-5).
 2. Turn off water supply (Fig.9-6).
 3. Open the door to prevent formation of moisture and odours. Leave the door open when not in use.
- Before the next usage, carefully check the power cord, water inlet and drain hose carefully. Make sure that everything is properly installed and without leakage.

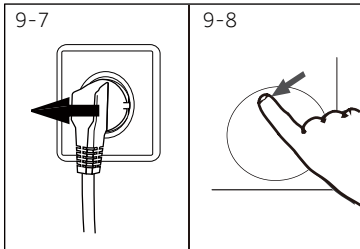

9.5 Pump filter

Clean the filter once a month and check the pump filter for instance if the appliance:

- ▶ Doesn't drain water.
- ▶ Doesn't spin.
- ▶ Creates unusual noise while running.



WARNING!

Scalding Risk! Water in the pump filter can be very hot! Before any action please ensure water has cooled down.

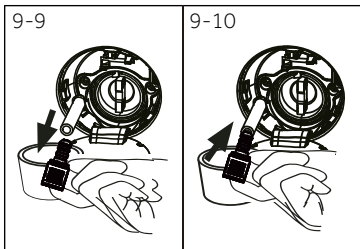

1. Turn off and unplug the machine (Fig.9-7).
2. Push and open the filter door (Fig.9-8).
3. Provide a flat container to catch the overflowing water (Fig. 9-9). There could be big amounts.
4. Pull the drain hose out and hold its end above the container (Fig.9-9).
5. Taking the sealing plug out of the drain hose. (Fig.9-9).

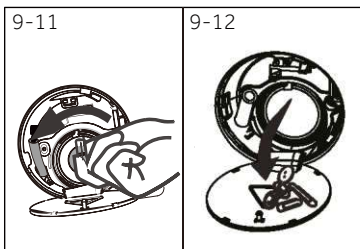

6. After completing drainage, close the drain hose and push it back to the machine (Fig.9-10).
7. Unscrew and remove counter clockwise to the pump filter (Fig.9-11).
8. Remove contaminants and dirt (Fig.9-12).

9. Clean carefully pump filter, e.g. using running water (Fig.9-13).
10. Refix it thoroughly (Fig.9-14).
11. Close the filter door.

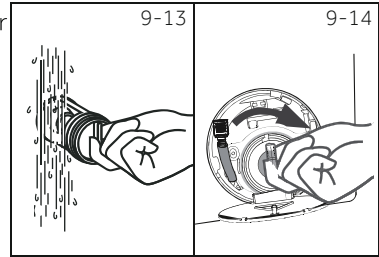

CAUTION!

- ▶ Pump filter sealing has to be clean and undamaged. If the lid is not fully tightened, water can escape.
- ▶ The filter must be in place, or it may lead to leakage.

9.6 Auto-dose Dispenser Cleaning Programme

This programme can clean each individual compartment of the detergent dispenser independently (Detergent, Softener and Extra Detergent).

To activate the self-cleaning function of the Detergent compartment:

Operation method: When all three drums are in standby mode, select the lower drum interface.

1. Press and hold the "Rapid" + "Detergent" buttons simultaneously for 3 seconds. The code "Ado1" will be shown on the display. Press the "Start / Pause" button to start the programme. Liquid detection inside the compartment:

2. If liquid is detected, the appliance will clean the compartment and return to standby mode automatically.

3. If no liquid is detected, the unit will stay in waiting status until liquid is added or the programme is stopped.

4. If no liquid is required and not detected, turn off the appliance power supply to exit the programme.

To activate the self-cleaning function of the Softener compartment:

Operation method: With the drum on standby mode and the lower drum interface displayed, press and hold the "Rapid" + "Softener" buttons simultaneously for 3 seconds. The code "Ado2" will be shown on the display. This programme shall follow the same procedures above (Step 2 to Step 4).

To activate the self-cleaning function of the Extra Detergent compartment:

Operation method: With the drum on standby mode and the lower drum interface displayed, press and hold the "Rapid" + "Extra Detergent" buttons simultaneously for 3 seconds. The code "Ado3" will be shown on the display. This programme shall follow the same procedures above (Step 2 to Step 4).

Many occurring problems could be solved by yourself without specific expertise. In case of a problem please check all shown possibilities and follow below Instructions before you contact an after sales service. See CUSTOMER SERVICE.



WARNING!

- ▶ Before maintenance, deactivate the appliance and disconnect the mains plug from the mains socket.
- ▶ Electrical equipment should be serviced only by qualified electrical experts, because improper repairs can cause considerable consequential damages.
- ▶ A damaged power cable should only be replaced by the manufacturer, its service agent or similarly qualified persons in order to avoid a hazard.

10.1 Information codes

Following codes are displayed only for information referring to the washing cycle. No measures must be performed.

Code	Message
1:25	The remaining wash cycle time will be 1 hour and 25 minutes.
6:30	The remaining delay time will be 6 hours and 30 minutes.
cLoT	Function child lock is activated.
End	The washing cycle is finished. The appliance shuts off automatically.
Loct	Door is closed because of high water level, high water temperature or spinning cycle.

10.2 Troubleshooting with display code

Problem	Cause	Solution
CLR FLTR	• Drainage error, water is not fully drained within 6 minutes.	• Clean pump filter • Check drain hose installation.
E2	• Lock error.	• Shut the door properly.
E4	• Water level not reached, drain hose is self-syphoning.	• Make sure that tap is fully opened and water pressure is normal. • Check the inlet hose installation.
E8	• Water protective level error.	• Contact the After sales service.

Problem	Cause	Solution
F3	<ul style="list-style-type: none"> • Temperature sensor error. 	<ul style="list-style-type: none"> • Contact the After sales service.
F4	<ul style="list-style-type: none"> • Heating error. 	<ul style="list-style-type: none"> • Contact the After sales service.
F7	<ul style="list-style-type: none"> • Motor error. 	<ul style="list-style-type: none"> • Contact the After sales service.
FA	<ul style="list-style-type: none"> • Water level sensor error. 	<ul style="list-style-type: none"> • Contact the After sales service.
FC0,FC1 or FC2	<ul style="list-style-type: none"> • Abnormal communication error. 	<ul style="list-style-type: none"> • Contact the After sales service.
E5	<ul style="list-style-type: none"> • Drainage error. 	<ul style="list-style-type: none"> • Water is not fully drained in set time.
Eb	<ul style="list-style-type: none"> • Clothes jamming alarm. 	<ul style="list-style-type: none"> • Pause operating, open the door and place garments again before restarting.

10.3 Troubleshooting without display code

Problem	Cause	Solution
Washing machine fails to operate.	<ul style="list-style-type: none"> • Programme is not yet started. • Door is not properly closed. • Machine has not been switched on. • Power failure. • Child lock is activated. 	<ul style="list-style-type: none"> • Check programme and start it. • Close the door properly. • Switch the machine on. • Check power supply. • Deactivate child lock.
Washing machine will not be filled with water.	<ul style="list-style-type: none"> • No water. • Inlet hose is kinked. • Inlet hose filter is blocked. • Water pressure is less than 0.03 MPa. • Door is not properly closed. • Water supply failure. 	<ul style="list-style-type: none"> • Check water tap. • Check inlet hose. • Unblock inlet hose filter. • Check water pressure. • Close the door properly. • Ensure the water supply.
Machine is draining while being filled.	<ul style="list-style-type: none"> • Height of drain hose is below 80 cm. • Drain hose end could reach into water. 	<ul style="list-style-type: none"> • Make sure that drain hose is properly installed. • Make sure the drain hose is not in water.
Drainage failure.	<ul style="list-style-type: none"> • Drain hose is blocked. • Pump filter is blocked. • Drain hose end is higher than 100 cm above floor level. 	<ul style="list-style-type: none"> • Unblock drain hose. • Clean pump filter. • Make sure that drain hose is properly installed.
Strong vibration while spinning.	<ul style="list-style-type: none"> • Not all transportation bolts have been removed. • Appliance has no solid position. • Machine load is not correct. 	<ul style="list-style-type: none"> • Remove all transportation bolts. • Ensure solid ground and a levelled position. • Check load weight and balance.
Operation stops before completing wash cycle.	<ul style="list-style-type: none"> • Water or electric failure. 	<ul style="list-style-type: none"> • Check power and water supply.
Operation stops for a period of time.	<ul style="list-style-type: none"> • Appliance displays error code. • Problem due to load pattern. • Programme performs soaking cycle. 	<ul style="list-style-type: none"> • Consider display codes. • Reduce or adjust load. • Cancel programme and restart.

Problem	Cause	Solution
Excessive foam floats drum and/or detergent drawer.	<ul style="list-style-type: none"> • Detergent is not appropriate. • Excessive use of detergent. 	<ul style="list-style-type: none"> • Check detergent recommendations. • Reduce amount of detergent.
Automatic adjustment of washing time.	<ul style="list-style-type: none"> • Washing programme duration will be adjusted. 	<ul style="list-style-type: none"> • This is normal and doesn't affect functionality.
Spinning fails.	<ul style="list-style-type: none"> • Unbalance of laundry. 	<ul style="list-style-type: none"> • Check machine load and laundry and run a spinning programme again.
Unsatisfactory washing result.	<ul style="list-style-type: none"> • Degree of pollution does not agree with selected programme • Detergent quantity was not sufficient. • Maximum load has been exceeded. • Laundry was unevenly distributed in the drum. 	<ul style="list-style-type: none"> • Select an other programme. • Choose the detergent acc. to the degree of pollution and according to manufacture • Reduce loading. • Loose the laundry.
Washing powder residues are on the laundry.	<ul style="list-style-type: none"> • Insoluble particles of detergent can remain as white spots on the laundry. 	<ul style="list-style-type: none"> • Perform extra rinse. • Try to brush the points from the dry laundry. • Choose an other detergent.
Laundry has grey patches.	<ul style="list-style-type: none"> • Caused by fats such as oils, creams or ointments. 	<ul style="list-style-type: none"> • Pretreat the laundry with a special cleaner.



Note: Foam formation

If too much foam is inspected during spin cycle, motor stops and drain pump will be activated for 90 seconds. If that elimination of foam fails up to 3 times, programme ends without spinning.

Should the error messages reappear even after the taken measures, switch off the appliance, disconnect the power supply and contact the customer service.

10.4 In case of power failure

The current programme and its setting will be saved. When power supply is restored, operation will be resumed.

If a power failure cuts an operating wash programme, door opening is mechanically blocked. To get out any laundry water level should not be seen in the glassy porthole of the door. Danger of burns! Water level has to be lowered as described in "Pump filter". Not till then pull lever (A) beneath service flap until lower door is unlocked by a gentle click. Use a tool to open the left and right side hole covers (B) of the machine body. Pull the corresponding drawstring of the machine door down until a slight sound is heard. Then, the door of the left upper drum or the right upper drum can be opened. (Fig. 10-1)

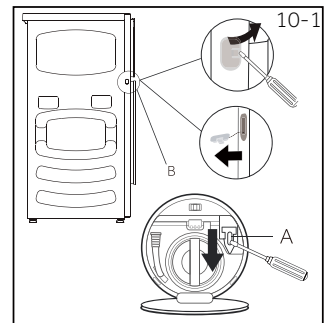

When the washing machine in a safe state (under the water level below the window along a certain distance, barrel temperature below 55°C, the inner barrel did not turn), may unlock the doors of the machine operation.

11.1 Additional technical data

	HAMQD 410CBL9GN-84
Voltage in V	220-240 V~/50Hz
Current in A	10
Max power in W	2050
Water pressure in MPa	$0.03 \leq P < 1$
Net weight in kg	112

11.2 Product dimensions

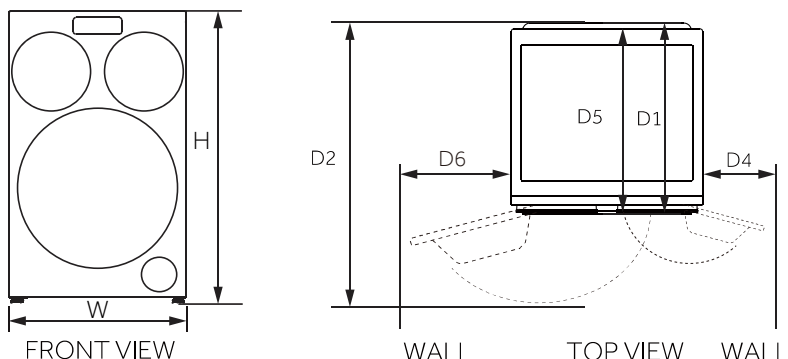

PRODUCT DIMENSIONS	HAMQD 410CBL9GN-84
H Overall height of product mm	1070
W Overall width of product mm	600
D5 overall depth of product mm (To main control board size)	574
D1 Overall depth of product mm	595
D2 Depth of door open mm	1087
D4 Minimum door clearance to adjacent wall mm (Right door to wall)	81
D6 Minimum door clearance to adjacent wall mm (Lower door to wall)	189

i Note:

The exact height of your washer is dependent on how far the feet are extended from the base of the machine. The space where you install your washer needs to be at least 40mm wider and 20mm deeper than its dimensions.

11.3 Standards and Directives

This product meets the requirements of applicable EC directives with the corresponding harmonised standards, which provide for CE marking.

We recommend our Haier Customer Service and the use of original spare parts. If you have a problem with your appliance, please first check section 10-Troubleshooting.

If you cannot find a solution there, please contact:

- ▶ your local dealer.
- ▶ the Assistance Area on the Hoover website where you can find information on Warranties, Accessories and Spare Parts and Contact numbers.

To contact our Service, ensure that you have the following data available.

Each product is identified by a unique code, also called the "serial number", printed on a sticker. This can be found inside the door opening.

Model _____ Serial No. _____

Also check the Warranty Card supplied with the product in case of warranty.

It is always recommended to use original spare parts, that are available at our Authorised Customer Service Centres.

Warranty

The product is guaranteed under the terms and conditions stated on the certificate included with the product. The certificate has to be stored so as to be shown to the Authorized Customer Service Centre in case of need. You can also check the warranty conditions on our web site. To obtain assistance, please fill in the form online or contact us at the number indicated on the support page of our website.

The standard manufacturer warranty covers faults caused by electrical or mechanical faults in the product due to an act or omission of the manufacturer. If a fault is found to be caused by factors outside the product supplied, misuse or as a result of the instructions on use not being followed, a charge may be applied.

The manufacturer declines all responsibility for any printing errors in the booklet included with this product. Moreover, it also reserves the right to make any changes deemed useful to its products without changing their essential characteristics.



User manual
Washing machine

HAMQD 410CBL9GN-84

Haier

DE

Vielen Dank für den Kauf eines Haier-Produkts.

Bitte lesen Sie diese Anleitung sorgfältig durch, bevor Sie das Gerät verwenden. Die Anleitung enthält wichtige Informationen, die Ihnen dabei helfen sollen, das Gerät optimal zu nutzen und eine sichere und ordnungsgemäße Installation, Verwendung und Wartung zu gewährleisten.

Bewahren Sie dieses Handbuch an einem geeigneten Ort auf, damit Sie jederzeit darin nachlesen können, wie Sie das Gerät sicher und ordnungsgemäß verwenden.

Wenn Sie das Gerät verkaufen, verschenken oder bei einem Umzug zurücklassen, geben Sie bitte auch dieses Handbuch weiter, damit sich der neue Besitzer mit dem Gerät und den Sicherheitshinweisen vertraut machen kann.

Legende



Warnung - Wichtige Sicherheitsinformationen



Allgemeine Informationen und Tipps



Informationen zur Umwelt



HINWEIS: FÜR GROSSBRITANNIEN NUR

Bitte überprüfen Sie Ihr Gerät bei Erhalt sorgfältig auf Schäden. Eventuell festgestellte Schäden müssen dem Zusteller sofort gemeldet werden. Alternativ müssen festgestellte Schäden dem Händler innerhalb von 2 Tagen nach Erhalt gemeldet werden.



Umgebungsbedingungen

Dieses Gerät ist gemäß der europäischen Richtlinie 2012/19/EU über Elektro- und Elektronik-Altgeräte (WEEE) gekennzeichnet.

Elektro- und Elektronik-Altgeräte enthalten sowohl umweltschädliche Stoffe (die negative Folgen für die Umwelt haben können) als auch Grundbestandteile (die wiederverwendet werden können). Es ist wichtig, dass Elektro- und Elektronik-Altgeräte einer speziellen Behandlung unterzogen werden, um alle Schadstoffe zu entfernen und ordnungsgemäß zu entsorgen und alle Materialien zu verwerten und zu recyceln. Jeder Einzelne kann einen wichtigen Beitrag dazu leisten, dass Elektro- und Elektronik-Altgeräte nicht zu einem Umweltproblem werden; es ist wichtig, einige grundlegende Regeln zu beachten:

- Elektro- und Elektronik-Altgeräte sollten nicht als Hausmüll behandelt werden;
- Elektro- und Elektronik-Altgeräte sollten bei den entsprechenden Sammelstellen abgegeben werden, die von der Gemeinde oder von registrierten Unternehmen betrieben werden. In vielen Ländern könnte für große Elektro- und Elektronik-Altgeräte eine Haussammlung vorhanden sein.

In vielen Ländern kann beim Kauf eines neuen Geräts das alte Gerät kostenlos an den Händler zurückgegeben werden, der es kostenlos auf einer Eins-zu-eins-Basis abholen muss, sofern es sich um ein gleichwertiges Gerät handelt, das die gleichen Funktionen wie das gelieferte Gerät hat.



WARNUNG!

Es besteht Verletzungs- und Erstickungsgefahr!

Trennen Sie das Gerät vom Stromnetz. Schneiden Sie das Netzkabel ab und entsorgen Sie es. Entfernen Sie die Türverriegelung, um zu verhindern, dass Kinder und Haustiere in das Gerät gelangen.

1 -Sicherheitsinformationen	4
2 -Installation	7
3 -Praktische Tipps	11
4 -Beschreibung des Produkts.....	13
5 -Bedienfeld.....	14
6 -Programme	17
7 -Verbrauch.....	20
8 -Täglicher Gebrauch	21
9 -Pflege und Reinigung.....	26
10 -Fehlersuche	29
11 -Technische Daten.....	32
12 -Kundendienst.....	33

Bevor Sie das Gerät zum ersten Mal einschalten, lesen Sie bitte die folgenden Sicherheitshinweise!



WARNUNG!

Täglicher Gebrauch

- ▶ Dieses Gerät ist für den Haushaltsgebrauch bzw. für ähnliche Anwendungen konzipiert, wie z. B.:
 - Küchenbereiche für das Personal von Büros, Geschäften oder ähnlichen Arbeitsbereichen;
 - Bauernhöfe;
 - Gäste von Hotels, Motels und anderen Wohneinrichtungen;
 - Pensionen und ähnliche Einrichtungen.

Eine andere Verwendung dieses Geräts als die normale Haushaltsnutzung, wie die gewerbliche oder professionelle Nutzung durch Fachpersonal, ist auch im Falle der oben erwähnten Anwendungen ausgeschlossen. Sollte das Gerät entgegen diesen Vorschriften betrieben werden, kann dies die Lebensdauer des Gerätes verkürzen und den Garantieanspruch gegenüber dem Hersteller verirken. Eventuelle Schäden am Gerät oder andere Schäden oder Verluste, die durch eine nicht haushaltsnahe Nutzung hervorgerufen werden sollten (selbst wenn sie in einem Haushalt erfolgen), werden, soweit vom Gesetz ermöglicht, vom Hersteller nicht anerkannt.

- ▶ Dieses Gerät kann von Kindern ab 8 Jahren und Personen mit eingeschränkten körperlichen, sensorischen oder geistigen Fähigkeiten oder mangelnder Erfahrung und mangelndem Wissen benutzt werden, wenn diese in die sichere Bedienung des Geräts eingewiesen wurden oder beaufsichtigt werden. Kinder dürfen nicht mit dem Gerät spielen. Reinigung und Pflege darf nicht von Kindern ohne Aufsicht erfolgen.
- ▶ Kinder müssen beaufsichtigt werden, um sicherzustellen, dass sie nicht mit dem Gerät spielen.
- ▶ Kinder unter 3 Jahren sollten vom Gerät ferngehalten werden, wenn sie nicht ständig beaufsichtigt werden.
- ▶ Wenn das Netzkabel beschädigt ist, muss es durch ein spezielles Kabel oder eine Baugruppe ersetzt werden, die beim Hersteller oder seinem Kundendienst erhältlich ist.

- ▶ Verwenden Sie nur die mit dem Gerät gelieferten Schläuche, um das Gerät an die Wasserversorgung anzuschließen (alte Schläuche nicht wiederverwenden).
- ▶ Für einen ordnungsgemäßen Betrieb muss der Wasserleitungsdruck konstant zwischen min. 0,03 MPa und max. 1 MPa liegen.
- ▶ Falls Sie das Gerät auf einen Teppich oder Teppichboden aufstellen, achten Sie darauf, dass die Lufteinlässe am Boden des Geräts nicht verstopft werden.
- ▶ Nach der Installation sollte das Gerät so positioniert sein, dass der Stecker frei zugänglich ist.
- ▶ Die maximale Ladekapazität für trockene Wäsche hängt vom verwendeten Modell ab (siehe Bedienfeld).
- ▶ Die technischen Daten des Produkts finden Sie auf der Website des Herstellers.

Elektrische Anschlüsse und Sicherheitshinweise

- ▶ Die technischen Daten (Versorgungsspannung und Leistungsaufnahme) werden auf dem Typenschild angegeben.
- ▶ Stellen Sie sicher, dass die elektrische Anlage geerdet ist und allen einschlägigen Gesetzen entspricht und dass die Steckdose mit dem Gerätestecker kompatibel ist. Andernfalls wenden Sie sich an eine qualifizierte Fachkraft.
- ▶ Von der Verwendung von Konvertern, Mehrfachsteckdosen oder Verlängerungskabeln wird dringend abgeraten.
- ▶ Vor der Reinigung oder Wartung der Waschmaschine ziehen Sie den Netzstecker und schalten Sie die Wasserzufuhr ab.
- ▶ Ziehen Sie den Netzstecker niemals am Kabel aus der Steckdose, sondern am Stecker selbst.
- ▶ Vergewissern Sie sich, dass sich kein Wasser in der Trommel befindet, bevor Sie die Tür öffnen.



WARNUNG!

Das Wasser kann während des Waschvorgangs sehr hohe Temperaturen erreichen.

- ▶ Setzen Sie die Waschmaschine nicht Regen, direkter Sonneneinstrahlung oder anderen Witterungseinflüssen aus. Schützen Sie das Gerät vor möglichem Einfrieren.
- ▶ Heben Sie die Waschmaschine beim Transport nicht an den Knöpfen oder der Waschmittelschublade an; stützen Sie die Tür während des Transports niemals auf dem Wagen ab.
Wir empfehlen, die Waschmaschine mit zwei Personen anzuheben.
- ▶ Im Falle einer Störung und/oder einer Fehlfunktion schalten Sie die Waschmaschine aus, schließen Sie den Wasserhahn und nehmen Sie keine Eingriffe am Gerät vor.
Wenden Sie sich sofort an den Kundendienst und verwenden Sie nur Originalersatzteile. Bitte beachten Sie diese Regeln sorgfältig, denn die Nichtbeachtung kann die Sicherheit des Geräts beeinträchtigen.

Bestimmungsgemäße Verwendung

Dieses Gerät ist nur für das Waschen von waschmaschinenfester Wäsche bestimmt. Befolgen Sie jederzeit die Anweisungen auf dem Etikett des jeweiligen Kleidungsstücks. Das Gerät ist ausschließlich für den häuslichen Gebrauch im Haus bestimmt. Es ist nicht für den kommerziellen oder industriellen Gebrauch bestimmt. Änderungen oder Modifikationen am Gerät sind nicht erlaubt. Bei einer nicht bestimmungsgemäßen Verwendung können Gefahren und der Verlust aller Garantie- und Haftungsansprüche eintreten.

2.1 Vorbereitung

- ▶ Vergewissern Sie sich, dass es keine Transportschäden gibt.
- ▶ Stellen Sie sicher, dass alle Transportbolzen entfernt wurden.
- ▶ Handhaben Sie das Gerät immer mit mindestens zwei Personen, da es schwer ist.
- ▶ Nehmen Sie das Gerät aus der Verpackung.
- ▶ Entfernen Sie das gesamte Verpackungsmaterial, einschließlich der Schutzfolie auf dem Gehäuse und des Styroporbodens, und bewahren Sie es außerhalb der Reichweite von Kindern auf. Beim Öffnen der Verpackung können Wassertropfen auf dem Plastikbeutel und dem Bullauge zu sehen sein. Dieses normale Phänomen ist das Ergebnis von Wassertests in der Fabrik.



Hinweis: Entsorgung der Verpackung

Bewahren Sie alle Verpackungsmaterialien außerhalb der Reichweite von Kindern auf und entsorgen Sie sie auf umweltfreundliche Weise.

2.2 OPTIONAL: Anbringen von Pads zur Geräuschreduzierung

1. Wenn Sie die Schrumpfverpackung öffnen, finden Sie vier Pads zur Geräuschreduzierung. Diese werden zur Reduzierung von Geräuschen eingesetzt (Abb. 2-1).
2. Legen Sie die Waschmaschine auf die Seite, sodass das Bullauge nach oben und die Unterseite zum Benutzer zeigt.
3. Nehmen Sie die Pads zur Geräuschreduzierung heraus und entfernen Sie die doppelseitig klebende Schutzfolie; kleben Sie die Pads zur Geräuschreduzierung wie in Abbildung 3 gezeigt unter das Waschmaschinengehäuse (zwei längere Pads in Position 1 und 3, zwei kürzere Pads in Position 2 und 4). Stellen Sie die Maschine schließlich wieder aufrecht hin.

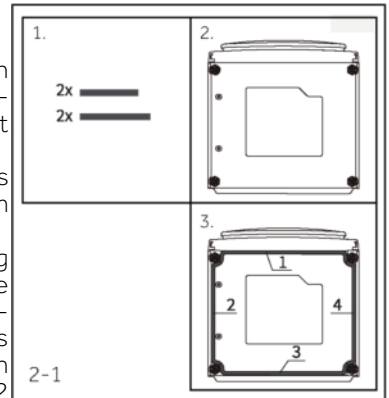

2.3 Entfernen der Transportbolzen

Der Transportschutz auf der Rückseite des Geräts dient zum Festklemmen von Antivibrationskomponenten im Inneren des Geräts während des Transports, um Schäden im Inneren zu vermeiden. Alle Elemente (T1, T2, T3, T4 und T5, Abb. 2-2) müssen vor der Verwendung entfernt werden.

1. Entfernen Sie alle 1 Packungsstangen (T1) und 4 Packungsbolzen (T2-T5) (Abb.2-3).
2. Verschließen Sie die Löcher mit Blindstopfen.

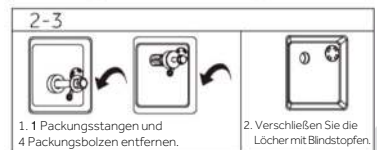
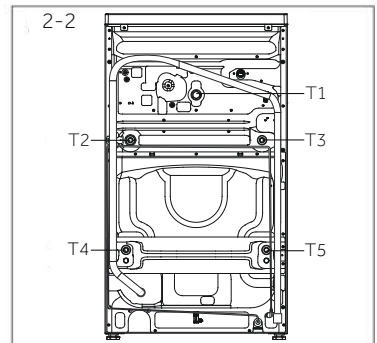



Hinweis: An einem sicheren Ort aufbewahren

Bewahren Sie alle Teile der Transportsicherung für die spätere Verwendung an einem sicheren Ort auf. Wenn das Gerät bewegt werden soll, müssen vorher die Schutzvorrichtungen wieder angebracht werden.

2.4 Transport des Geräts

Wenn die Maschine an einen anderen Ort transportiert werden soll, bringen Sie die vor der Installation entfernten Transportbolzen wieder an, um Schäden zu vermeiden: Die Montage erfolgt in umgekehrter Reihenfolge.

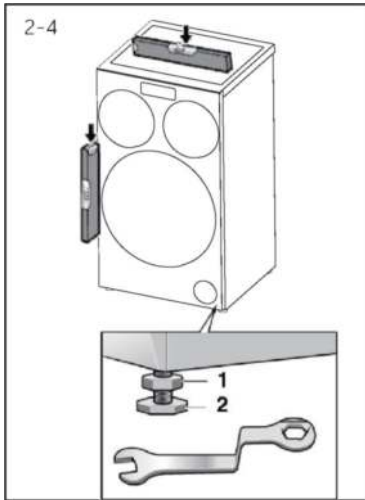

2.5 Ausrichten des Geräts

Stellen Sie alle FüÙe ein (Abb. 2-4), um eine vollständig waagerechte Position zu erreichen. Dadurch werden Vibrationen und damit auch Geräusche während der Verwendung minimiert. Außerdem wird dadurch der Verschleiß verringert. Wir empfehlen, für die Einstellung eine Wasserwaage zu verwenden. Der Boden sollte so stabil und flach wie möglich sein.

1. Lösen Sie die Kontermutter (1) mit einem Schraubenschlüssel.
2. Stellen Sie die Höhe durch Drehen der FüÙe (2) ein.
3. Ziehen Sie die Kontermutter (1) am Gehäuse fest.

2.6 Abwasseranschluss

Befestigen Sie den Wasserablaufschauch ordnungsgemäß an der Rohrleitung. Der Schlauch muss an einem Punkt eine Höhe von 80 bis 100 cm **über dem Boden** erreichen! Lassen Sie den Abfluschauch möglichst immer an der Schelle an der Geräterückseite befestigt.



WARNUNG!

- ▶ Verwenden Sie für den Anschluss nur den mitgelieferten Schlauchsatz.
- ▶ Verwenden Sie niemals alte Schläuche wieder!
- ▶ Schließen Sie den Schlauch nur an die Kaltwasserversorgung an.
- ▶ Überprüfen Sie vor dem Anschluss, ob das Wasser sauber und klar ist.

Folgende Anschlüsse sind möglich:

2.6.1 Ablaufschlauch zum Waschbecken

- ▶ Hängen Sie den Ablaufschlauch mit der U-Halterung über den Rand eines ausreichend großen Waschbeckens (Abb. 2-5).
- ▶ Sichern Sie die U-Halterung ausreichend gegen Verrutschen.

2.6.2 Ablaufschlauch zum Abwasseranschluss

- ▶ Der Innendurchmesser des Standrohrs mit Entlüftungsbohrung muss mindestens 40 mm betragen.
- ▶ Stecken Sie den Ablaufschlauch etwa 80–100 mm in das Abwasserrohr.
- ▶ Bringen Sie die U-Halterung an und sichern Sie sie ausreichend (Abb. 2-6).

2.6.3 Anschluss des Ablaufschlauchs an das Waschbecken

- ▶ Die Verbindungsstelle muss oberhalb des Siphons liegen.
- ▶ Der Anschluss an den Stutzen wird in der Regel durch ein Pad (A) verschlossen. Dieses muss entfernt werden, um Funktionsstörungen zu vermeiden (Abb. 2-7).
- ▶ Sichern Sie den Ablaufschlauch mit einer Schelle.

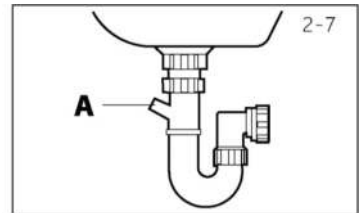
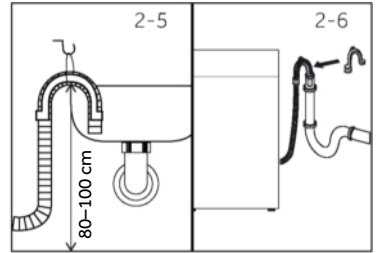

VORSICHT!

- ▶ Der Ablaufschlauch darf nicht in Wasser getaucht werden und muss sicher befestigt und leckfrei sein. Wird der Ablaufschlauch auf den Boden gelegt oder befindet sich das Rohr in einer Höhe von weniger als 80 cm, wird das Wasser der Waschmaschine während des Befüllens kontinuierlich entleert (automatische Entleerung).
- ▶ Der Ablaufschlauch darf nicht verlängert werden. Wenden Sie sich bei Bedarf an den Kundendienst.
- ▶ Die Schelle des Ablassschlauchs darf nicht entfernt werden.

2.7 Frischwasseranschluss

Stellen Sie sicher, dass die Dichtungen eingesetzt sind.

1. Schließen Sie den Wasserzulaufschlauch mit dem abgewinkelten Ende an das Gerät an (Abb. 2-8) und ziehen Sie die Verschraubung von Hand fest.
2. Das andere Ende wird an einen Wasserhahn mit einem 3/4"-Gewinde angeschlossen (Abb. 2-9).

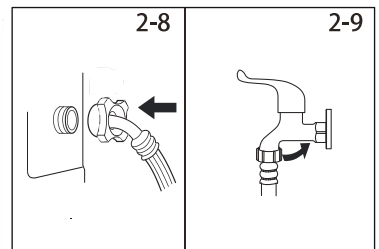

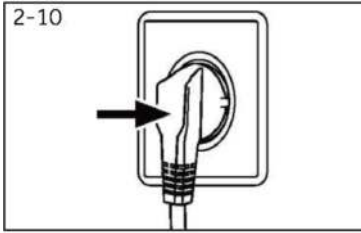

2.8 Elektrischer Anschluss

Überprüfen Sie vor jedem Anschluss Folgendes:

- ▶ Die Stromversorgung, die Steckdose und die Sicherung müssen den Angaben auf dem Typenschild entsprechen.
- ▶ Die Steckdose ist geerdet und es dürfen keine Mehrfachstecker oder Verlängerungen verwendet werden.
- ▶ Der Netzstecker und die Steckdose entsprechen strikt den Angaben.
- ▶ **Nur UK:** Der britische Stecker entspricht der Norm BS1363A.

Stecken Sie den Stecker in die Steckdose (Abb. 2-10).



WARNUNG!

- ▶ Stellen Sie immer sicher, dass alle Anschlüsse (Stromanschluss, Abfluss und Frischwasserschlauch) fest, trocken und leckfrei sind!
- ▶ Achten Sie darauf, dass diese Teile nicht gequetscht, geknickt oder verdreht werden.
- ▶ Wenn das Netzkabel beschädigt ist, muss es durch den Kundendienst ersetzt werden (siehe Garantiekarte), um eine Gefahr zu vermeiden.

3.1 Tipps zum Beladen

Achten Sie beim Sortieren der Wäsche auf Folgendes:

- Entfernen Sie metallische Gegenstände wie Haarspangen, Stecknadeln und Münzen aus der Wäsche vorher;
 - achten Sie auf geknöpfte Kopfkissenbezüge, geschlossene Reißverschlüsse, gebundene lose Gürtel und lange Kleiderbänder;
 - entfernen Sie vorher Rollen, Haken oder Klammern von Vorhängen;
 - lesen Sie die Etiketten vor dem Waschen der Kleidung sorgfältig;
 - entfernen Sie hartnäckige Flecken vorbereitend mit speziellen Reinigungsmitteln.
- ▶ Beim Waschen von Teppichen, Bettbezügen oder anderen schweren Kleidungsstücken empfehlen wir Ihnen, den Schleudergang zu vermeiden.
 - ▶ Vergewissern Sie sich beim Waschen von Wolle, dass das Kleidungsstück in der Maschine gewaschen werden kann. Überprüfen Sie das Stoffetikett.
 - ▶ Lassen Sie die Tür des Geräts zwischen den einzelnen Waschvorgängen offen stehen, um das Entstehen unangenehmer Gerüche in der Maschine zu vermeiden.

3.2 Praktischer Spartipp

Tipps, wie Sie bei der Nutzung Ihres Geräts Geld sparen und etwas für die Umwelt tun können.

- ▶ Laden Sie die Maschine mit der empfohlenen Kapazität in der Programmtabelle für jedes Programm. So können Sie Energie und Wasser sparen.
- ▶ Geräusche und restliche Feuchtigkeit der Wäsche hängen von der Drehzahl des Schleudergangs ab: Ein schnellerer Schleudergang erzeugt mehr Lärm, die Wäsche ist dann jedoch weniger feucht.
- ▶ Die effizientesten Programme bei Energie- und Wasserverbrauch sind für gewöhnlich die längeren Programme mit niedrigerer Temperatur.
- ▶ Scannen Sie den QR-Code auf dem Energieetikett, um Informationen zum Energieverbrauch zu erhalten. Der tatsächliche Energieverbrauch kann je nach den örtlichen Gegebenheiten von dem angegebenen Wert abweichen.

Maximieren Sie die Beladungsmenge

- ▶ Erzielen Sie den besten Verbrauch von Energie, Wasser, Reinigungsmittel und Zeit, indem Sie die empfohlene maximale Beladungsmenge verwenden. Sparen Sie bis zu 50 % Energie, indem Sie eine volle Ladung anstelle von 2 halben Beladungen waschen.

Müssen Sie unbedingt vorwaschen?

- ▶ Nur für stark verschmutzte Wäsche! Sparen Sie Waschmittel, Zeit, Wasser und Energie, indem Sie NICHT die Vorwäsche für leicht bis normal verschmutzte Wäsche wählen.

Ist eine Kochwäsche erforderlich?

- ▶ Behandeln Sie Flecken mit Fleckentferner vorher oder weichen Sie eingetrocknete Flecken vor dem Waschen in Wasser ein, um die Notwendigkeit eines Kochwaschprogramms zu verringern. Sparen Sie Energie, indem Sie ein Waschprogramm mit niedriger Temperatur verwenden.

3.3 Einfüllen von Waschmittel

Unten finden Sie eine kurze Dosierungsanleitung mit Tipps und Ratschlägen zur Verwendung von Waschmittel.

- ▶ Verwenden Sie nur Waschmittel, die für die Waschmaschine geeignet sind.
- ▶ Wählen Sie das zum Stoff (Baumwolle, Feinwäsche, Synthetik, Wolle, Seide usw.),

zur Farbe, zum Grad der Verschmutzung und zur gewählten Waschtemperatur passende Waschmittel aus.

- ▶ Befolgen Sie für eine richtige Dosierung des Waschmittels, Weichspüler oder sonstiger Reinigungsmittel immer die Empfehlungen des Herstellers: Eine ordnungsgemäße Verwendung des Geräts mit der richtigen Dosierung verhindert Verschwendung und ist umweltfreundlicher.



Beim Waschen stark verschmutzter weißer Wäsche empfehlen wir Baumwollprogramme ab 60 °C oder höher und ein normales Waschmittel (Vollwaschmittel), das Bleichmittel enthält, das bei mittleren bis hohen Temperaturen hervorragende Ergebnisse erzielen. Bei Waschgängen zwischen 40 °C und 60 °C muss das verwendete Waschmittel auf die Art des Gewebes und den Verschmutzungsgrad abgestimmt sein. Normale Waschpulver eignen sich für „weiße“ oder farbechte Stoffe mit starker Verschmutzung, während Flüssigwaschmittel oder „Farbschutz“-Waschpulver für farbige Stoffe mit leichter Verschmutzung geeignet sind.

Für das Waschen bei Temperaturen unter 40 °C empfehlen wir die Verwendung von Flüssigwaschmitteln oder Waschmitteln, die speziell für das Waschen bei niedrigen Temperaturen geeignet sind.

Verwenden Sie zum Waschen von Wolle oder Seide nur Waschmittel, die speziell für diese Stoffe bestimmt sind.

- ▶ Zu viel Waschmittel führt zu übermäßiger Schaumbildung, die verhindert, dass der Waschgang richtig ausgeführt werden kann. Sie kann auch die Qualität der Wäsche und des Spülgangs beeinträchtigen.

Die Verwendung von ökologischen Waschmitteln ohne Phosphate kann folgende Auswirkungen haben:

- **trüberes Nachspülwasser:** Dieser Effekt hängt mit den suspendierten Zeolithen zusammen, die keine negativen Auswirkungen auf die Spüleffizienz haben.
- **Weißes Pulver (Zeolithe) auf der Wäsche am Ende des Waschvorgangs:** Dies ist normal, das Pulver wird nicht vom Gewebe absorbiert und verändert seine Farbe nicht. Um die Zeolithe zu entfernen, wählen Sie ein Spülprogramm. Erwägen Sie, in Zukunft etwas weniger Waschmittel zu verwenden.
- **Schaum im Wasser bei der letzten Spülung:** Dies muss nicht unbedingt auf eine schlechte Spülung hinweisen. Ziehen Sie in Erwägung, bei künftigen Waschgängen weniger Waschmittel zu verwenden.
- **reichlich Schaum:** Dies ist häufig auf die in den Waschmitteln enthaltenen anionischen Tenside zurückzuführen, die sich nur schwer aus der Wäsche entfernen lassen. In diesem Fall sollten Sie nicht erneut spülen, um diese Auswirkungen zu beseitigen. Dies ist unwirksam.

Wir empfehlen, zur Wartung eine Wäsche mit einem speziellen Reinigungsmittel durchzuführen.

Wenn das Problem weiterhin besteht oder wenn Sie eine Fehlfunktion vermuten, wenden Sie sich sofort an ein autorisiertes Kundendienstzentrum.

**Hinweis:**

Aufgrund von technischen Änderungen und unterschiedlichen Modellen können die Abbildungen in den folgenden Kapiteln von Ihrem Modell abweichen.

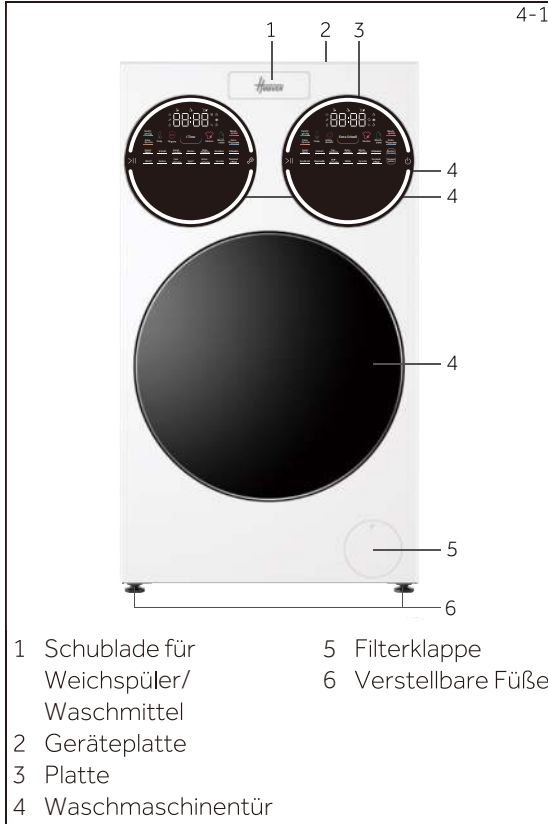
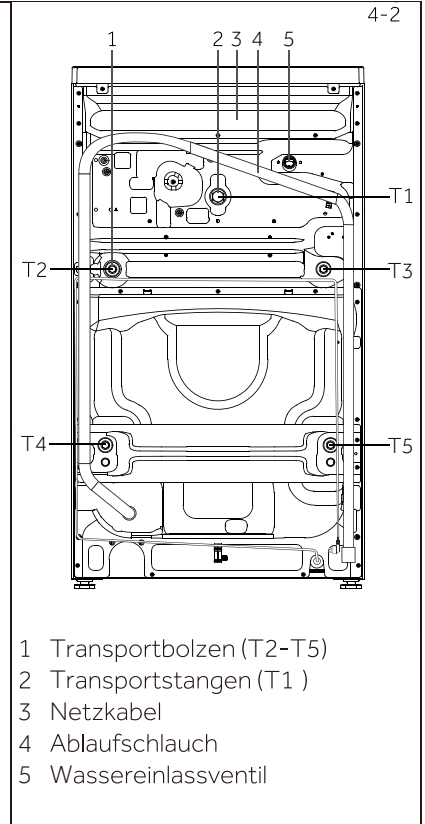
4.1 Abbildung des Geräts**Vorderseite (Abb. 4-1):****Rückseite (Abb. 4-2):****4.2 Zubehör**

Überprüfen Sie das Zubehör und die Literatur anhand dieser Liste (Abb. 4-3):

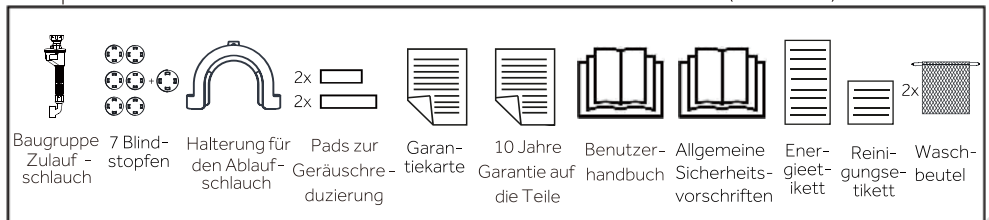

5-1

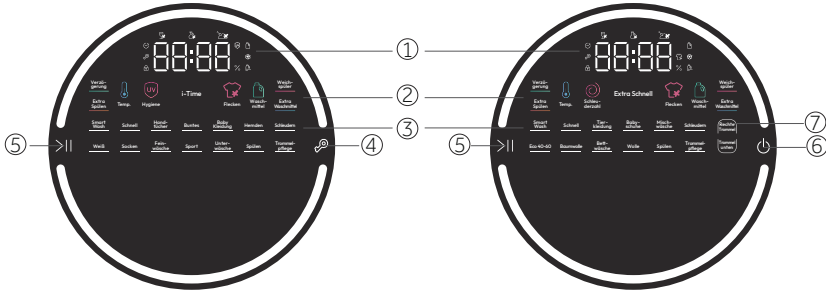

- ① Display ③ Programm-Tasten ⑤ Taste „Start/Pause“ ⑦ Taste „Oben rechts & unten“
 ② Funktionstasten ④ Taste Kindersicherung ⑥ „Ein/Aus“-Taste



Hinweis: Akustisches Signal

Das akustische Signal kann bei Bedarf ein- oder ausgeschaltet werden; siehe TÄGLICHER GEBRAUCH (siehe S25 8.12).

5-2



5.1 Ein/Aus-Taste

Schalten Sie das Gerät mit dieser Taste ein und aus (Abb. 5-2).

5-3

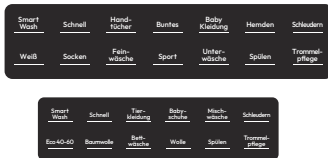

5.2 Programm

Wählen Sie das Programm durch Drücken aus. Die Standardeinstellungen des Programms werden angezeigt (Abb. 5-3).

5-4



5.3 Display

Das Display (Abb. 5-4) zeigt folgende Informationen an:

- ▶ Waschdauer
- ▶ Fehlercodes und Wartungsinformationen
- ▶ Warnung beim Öffnen der Tür
- ▶ Endzeitverzögerung
- ▶ Kindersicherung
- ▶ Verriegelung der Tür

5.4 Schublade für Weichspüler/Waschmittel

Nach dem Öffnen der Schublade sind die folgenden Komponenten zu sehen (Abb. 5-5):

- 1: Fach für Flüssigwaschmittel
- 2: Fach für den Weichspüler.
- 3: Fach für zusätzliches Waschmittel. **Fügen Sie nach Bedarf Ihr bevorzugtes Spezialwaschmittel hinzu.**

Die Empfehlung für das zu verwendende Waschmittel richtet sich nach den verschiedenen Waschttemperaturen. Lesen Sie daher die Gebrauchsanweisung des Waschmittelherstellers (siehe S17).

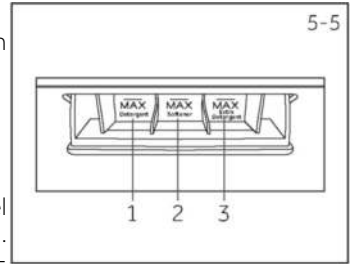

5.5 Funktionstasten

Die Funktionstasten (Abb. 5-6) ermöglichen zusätzliche Optionen im gewählten Programm, bevor das Programm startet. Die entsprechenden Anzeigen werden angezeigt. Wenn Sie das Gerät ausschalten oder ein neues Programm auswählen, werden alle Optionen angezeigt.

Wenn eine Taste mehrere Optionen hat, kann die gewünschte Option durch aufeinanderfolgendes Drücken der Taste ausgewählt werden.

Ist die Funktion aktiviert, leuchtet das entsprechende Symbol.



Hinweis: Werkseinstellungen

Um bei jedem Programm die besten Ergebnisse zu erzielen, hat Haier spezifische Standardeinstellungen festgelegt. Wenn es keine besonderen Anforderungen gibt, werden die Standardeinstellungen empfohlen.

5.5.1 Funktionstaste „^{Verzögerung}“

- Drücken Sie diese Taste (Abb. 5-7), um das Programm zu einem späteren Zeitpunkt zu starten. Die Verzögerung kann in Schritten von 30 Min. erhöht werden. Die maximale Verzögerung liegt bei 24 Std, danach springt der Timer auf 0 zurück. Die gewünschte Verzögerung bestätigen Sie durch Drücken der „Start/Pause“ Taste. Es beginnt ein Countdown, an dessen Ende das Programm automatisch startet. Die Funktion ist nur bei einigen Programmen verfügbar. Siehe Programmübersicht.

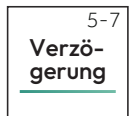

5.5.2 Funktionstaste „^{Extra Spülen}“

- Berühren Sie diese Taste (Abb. 5-8), um die Wäsche intensiver mit frischem Wasser zu spülen. Dies wird für Menschen mit empfindlicher Haut empfohlen. Durch mehrmaliges Berühren der Taste können null bis drei zusätzliche Zyklen ausgewählt werden. Sie erscheinen auf dem Display mit P--0/P--1/P--2/P--3. Die Anzahl der wählbaren Spülgänge ist für jedes Programm unterschiedlich, und bei einigen Programmen ist diese Funktion nicht verfügbar.



5.5.3 Funktionstaste „^{Temp.}“

- Berühren Sie diese Taste (Abb. 5-9), um die entsprechende Temperatur anzuzeigen. Wenn Sie „-- °C“ auswählen, wird das Wasser nicht erhitzt.

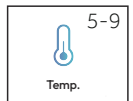

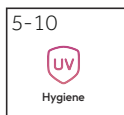

5.5.4 Funktionstaste „UV“

- Berühren Sie diese Taste (Abb. 5-10) um die UV- Hygiene Funktion zu aktivieren. Während des Waschgangs wird das UV- Hygienemodul aktiviert und behandelt die Wäsche mit speziellem Licht, um sie zu desinfizieren.



5.5.5 Funktionstaste „Schleuderdrehzahl“

- Berühren Sie diese Taste (Abb. 5-11), um die Schleuderdrehzahl des Programms für die untere Trommel zu ändern oder abzuwählen. Wenn keine Leuchte leuchtet und auf dem Display „0“ angezeigt wird, schleudert das Gerät nicht. Die maximal wählbare Drehzahl ist für jedes Programm unterschiedlich, und bei einigen Programmen ist diese Funktion nicht verfügbar. **Die Schleuderdrehzahl der linken und rechten Trommel sind immer voreingestellt und kann nicht geändert werden.**

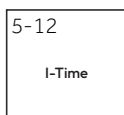

5.5.6 Funktionstaste „I-Time“

- Berühren Sie diese Taste (Abb.5-12), um die Waschdauer des aktuellen Programms für die linke Trommel einzustellen. Verschiedene Programme haben unterschiedliche Einstellbereiche, und bei einigen Programmen ist diese Funktion nicht verfügbar.

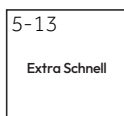

5.5.7 Funktionstaste „Extra Schnell“

- Berühren Sie diese Taste (Abb. 5-13), um die Waschzeit zu verkürzen, und drücken Sie sie erneut, um diese Funktion abzubrechen. Diese Funktion ist in einigen Programmen nicht verfügbar.



5.5.8 Funktionstaste „Flecken“

- Berühren Sie diese Taste (Abb. 5-14), um je nach Art des Flecks auf der Kleidung verschiedene Fleckenentfernungsprogramme auszuwählen. Diese Funktion ist in einigen Programmen nicht verfügbar. **Verfügbare Optionen sind Wein-, Öl- und Erdflecken.**



5.5.9 Funktionstaste „Waschmittel/Weichspüler“

- Berühren Sie kontinuierlich die Taste (Abb. 5-15), wird das Dosierverhältnis auf dem Bildschirm angezeigt. Je größer das Dosierverhältnis, desto größer die Dosiermenge. Standardmäßig beträgt das Dosierverhältnis 100 %. Bei konzentrierten oder stark schäumenden Reinigungsmitteln sollte ein niedrigeres Verhältnis gewählt werden. Für die verschiedenen Programme gibt es unterschiedliche Waschmittel. Die automatische Dosierfunktion für Waschmittel und zusätzliches Waschmittel kann nicht gleichzeitig gewählt werden. Vergewissern Sie sich jedes Mal, wenn Sie die automatische Dosierfunktion verwenden, dass der gewünschte Waschmitteltyp ausgewählt wurde. Das entsprechende Display-Symbol leuchtet auf, um die Auswahl anzuzeigen. Wenn „OFF“ angezeigt wird und das Symbol verschwindet, bedeutet dies, dass es nicht ausgewählt ist; wenn das Symbol blinkt, bedeutet dies, dass die verbleibende Menge nicht ausreicht.

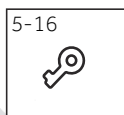

5.5.10 Funktionstaste „Kindersicherung“

- Wenn Sie die Kindersicherungstaste (Abb. 5-16) lange berühren, um den Kindersicherungsmodus zu aktivieren, nachdem das Programm gestartet wurde, sind die Funktions- oder Programmtasten außer der Ein/Aus-Taste unwirksam. Durch erneutes langes Berühren der Kindersicherungstaste kann die Funktion aufgehoben werden.

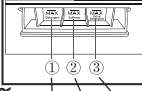
Programme		Max. Ladung (kg)	STD TEMP. (°C)	MAX TEMP. (°C)	VOREINGEST. SCHLEUDER GANG	MAX. SCHLEUDER GANG				Verzögerung	Extra Spülen	Temp.	Hygiene	i-time	Flecken	Schleuderrzahl	Extra Schnell
							1	2	3								
Linke Trommel	Smart wash	1.0	40	60	1000	1000	o	o	o	√	√	√	√	√	√*	×	×
	Schnell	1.0	30	30	1000	1000	o	o	o	√	√	√	×	√	√	×	×
	Handtücher	1.0	30	60	1000	1000	o	o	o	√	√	√	×	√	×	×	×
	Buntes	1.0	--	30	800	800	o	o	o	√	√	√	×	√	×	×	×
	Baby Kleidung	1.0	40	90	1000	1000	o	o	o	√	√	√	√	√	√*	×	×
	Hemden	1.0	40	40	1000	1000	o	o	o	√	√	√	√	√	√*	×	×
	Schleudern	1.0	/	/	1000	1000	/	/	/	×	×	×	×	×	×	×	×
	Weiß	1.0	30	60	1000	1000	o	o	o	√	√	√	√	√	×	×	×
	Socken	1.0	40	60	1000	1000	o	o	o	√	√	√	×	√	×	×	×
	Feinwäsche	1.0	30	40	800	800	o	o	o	√	×	√	×	√	×	×	×
	Sport	1.0	20	40	800	800	o	o	o	√	√	√	×	√	×	×	×
	Unterwäsche	1.0	40	60	1000	1000	o	o	o	√	√	√	×	√	×	×	×
Spülen	1.0	/	/	1000	1000	/	o	/	×	×	×	×	×	×	×	×	
Trommelpflege	/	90	90	600	600	/	/	/	×	×	√	×	×	×	×	×	
Rechte Trommel	Smart wash	1.0	40	60	1000	1000	o	o	o	√	√	√	×	×	√*	×	√*
	Schnell	1.0	30	30	1000	1000	o	o	o	√	√	√	×	×	√	×	×
	Tierkleidung	1.0	40	90	1000	1000	o	o	o	√	√	√	×	×	√*	×	√*
	Babyschuhe	1.0	30	60	800	800	o	o	o	√	√	√	×	×	×	×	√
	Mischwäsche	1.0	30	60	1000	1000	o	o	o	√	√	√	×	×	√	×	√
	Schleudern	1.0	/	/	1000	1000	/	/	/	×	×	×	×	×	×	×	×
	Spülen	1.0	/	/	1000	1000	/	o	/	×	×	×	×	×	×	×	×
	Trommelpflege	/	90	90	600	600	/	/	/	×	×	√	×	×	×	×	×
Trommel unten	Smart wash	10.0	40	60	1000	1000	o	o	o	√	√	√	×	×	√*	√	√*
	Schnell	3.0	30	30	800	1400	o	o	o	√	√	√	×	×	√	√	×
	Mischwäsche	10.0	30	60	1000	1400	o	o	o	√	√	√	×	×	√	√	√
	Schleudern	10.0	/	/	1000	1400	/	/	/	×	×	×	×	×	×	×	×
	Eco40-60	10.0	40	90	1400	1400	o	o	o	√	√	√	×	×	√*	√	√
	Baumwolle	10.0	40	90	1400	1400	o	o	o	√	√	√	×	×	√	√	√
	Bettwäsche	7.0	30	60	1000	1000	o	o	o	√	√	√	×	×	×	√	√
	Wolle	2.5	30	30	800	800	o	o	o	√	×	√	×	×	×	√	×
	Spülen	10.0	/	/	1000	1000	/	o	/	×	×	×	×	×	×	√	×
Trommelpflege	/	90	90	600	600	/	/	/	×	×	√	×	×	×	×	×	

-- Wasser wird nicht erhitzt.

1) Wählen Sie eine Waschtemperatur von 90 °C nur für besondere hygienische Anforderungen.

2) Reduzieren Sie die Waschmittelmenge, da die Programmdauer kurz ist.

Beim Waschen schwerer Wäsche kann die Waschmaschine stark vibrieren oder sich bewegen, wenn sich die Wäscheteile verwickeln. Das Design und die Spezifikationen können zum Zweck der Qualitätsverbesserung ohne vorherige Ankündigung geändert werden.

3) √* zeigt an, dass die Auswahl nach der Einstellung der Temperatur verfügbar ist.

4) Das Beladen der Haushaltswaschmaschine oder des Haushaltswäschetrockners bis zu der vom Hersteller für die jeweiligen Programme angegebenen Kapazität trägt dazu bei, Energie und Wasser zu sparen;

Beschreibung der Programme

Für die Reinigung verschiedener Gewebearten und verschiedener Verschmutzungsgrade verfügt die Waschmaschine über spezifische Programme, die jedem Waschbedarf gerecht werden (siehe Programmtabelle).



Wählen Sie das zur Waschanleitung auf dem Etikett des Kleidungsstücks passende Programm, vor allem die empfohlene Höchsttemperatur, aus.



WARNUNG!

WICHTIGER HINWEIS ZUR WASCHLEISTUNG.

- ▶ Neue, bunte Wäschestücke sollten mindestens fünf- bis sechsmal separat gewaschen werden.
- ▶ Bestimmte große, dunkle Wäschestücke wie Jeans und große Handtücher sollten immer separat gewaschen werden.
- ▶ Keine Textilien, die NICHT FARBECHT sind, mit anderen waschen.
- ▶ Berühren Sie nicht das Glas des Beobachtungsfensters, wenn das Hochtemperaturprogramm läuft.

Smart Wash

Die neue POWER CARE-Technologie garantiert durch eine perfekte Mischung aus Wasser und Waschmittel die maximale Pflege Ihrer Kleidung bei einer Temperatur von 40 °C. Dieses innovative Programm ist in der Lage, die Reinigungskraft der Wäsche automatisch an die Art und Menge der Waschlading anzupassen, und erzielt so die bestmöglichen Ergebnisse ohne Risiko. Dieses Programm kann leicht verschmutzte Mischwäsche aus Baumwolle und Synthetik waschen.

Schnell

Dieses Programm erzielt hervorragende Ergebnisse und spart gleichzeitig Wasser, Strom, Waschmittel und Zeit. Diese Option wäscht bei einer mittleren Temperatur, die für leicht verschmutzte Mischwäsche aus Baumwolle und Synthetik geeignet ist. Empfohlen für kleine Waschladingen und leicht verschmutzte Wäsche.

Handtücher

Dieses Programm ist für maschinenwaschbare Handtücher, Badetücher usw. geeignet.

Buntes

Dieses Programm ist für maschinenwaschbare dunkle Kleidung geeignet.

Babykleidung

Dieses Programm ist für maschinenwaschbare Babykleidung aus Baumwolle geeignet.

Hemden

Dieses Programm eignet sich für Hemden und Blusen aus Baumwolle, Leinen, Synthetikfasern und deren Mischungen. Es kann Flecken auf Kragen und Manschetten wirksam reinigen, Falten in Hemden verhindern und reduzieren und den Bügelvorgang vereinfachen.

Schleudern

Bei diesem Programm wird die Wäsche nur geschleudert.

Weiß

Dieses Programm ist für weiße, leicht verschmutzte Wäsche geeignet.

Socken

Dieses Programm ist für maschinenwaschbare Socken geeignet.

Feinwäsche

Dieses Programm eignet sich zum schonenden Waschen von maschinenwaschbarer Seide, Chemiefaser und anderen Kleidungsstücken.

Sport

Dieses Programm ist für das Waschen von maschinenwaschbarer Sportbekleidung geeignet.

Unterwäsche

Dieses Programm ist für maschinenwaschbare Baumwollunterwäsche geeignet.

Spülen

Dieses Programm führt **2 Spülgänge** mit einer Zwischendrehung durch (die mit dem entsprechenden Knopf reduziert oder ausgeschlossen werden kann). Es wird zum Spülen jeglicher Art von Gewebe verwendet, zum Beispiel nach einem handgeführten Waschen.

Trommelpflege

Mit diesem Programm kann die Selbstreinigung der Waschmaschine durchgeführt werden. Wir empfehlen eine Selbstreinigung der Trommel nach 50 Verwendungen der Waschmaschine. Wenn Sie dieses Programm verwenden, geben Sie bitte kein Waschmittel oder Reinigungsmittel in die Maschine.

Tierkleidung

Dieses Programm ist für maschinenwaschbare Haustierkleidung geeignet.

Babyschuhe

Dieses Programm ist für maschinenwaschbare Babyschuhe geeignet.

Mischwäsche

Dieses Programm ist für leicht verschmutzte Mischwäsche aus Baumwolle und Synthetik geeignet.

Eco 40-60

Das Eco 40-60 Programm wäscht normal verschmutzte Baumwollwäsche, die laut Etikett bei 40 °C bis 60 °C gewaschen werden kann, zusammen in einem Waschgang sauber. Dieses Programm wird verwendet, um die Einhaltung der EU-Richtlinie Ökodesign (umweltgerechte Gestaltung von Produkten) zu bewerten.

Baumwolle

Dieses Programm eignet sich zum Waschen von Buntwäsche aus Baumwolle bei 40 °C oder zur Gewährleistung höchster Sauberkeit bei strapazierfähiger Baumwollwäsche bei 90 °C. Der abschließende Schleudergang erfolgt mit maximaler Geschwindigkeit, die eine hervorragende Trocknung gewährleistet.

Bettwäsche

Dieses Programm eignet sich für Bettwäsche, die in der Waschmaschine gewaschen werden darf.

Wolle

Dieses Programm ist für maschinenwaschbare Wollkleidung geeignet.



Hinweis: Das Verfahren dient zum Überprüfen der Anzahl der Waschgänge, die die Maschine ausgeführt hat.

Vorgehensweise: Berühren Sie im Programm „Schleudern“ der rechten Trommel gleichzeitig die Tasten „Verzögerung“ und „Flecken“ und dann die Taste „Temp.“; daraufhin wird 2 Sekunden lang die Anzahl der laufenden Zyklen angezeigt. Anschließend erfolgt die Rückkehr zum Programm „Schleudern“. Die kumulativen laufenden Zyklen werden nach Beendigung des Programms hinzugefügt. Der laufende Zyklus wird in hexadezimaler Form angezeigt. Über 9999.

Scannen Sie den QR-Code auf dem Energieetikett, um Informationen zum Energieverbrauch zu erhalten.





Der tatsächliche Energieverbrauch kann je nach den örtlichen Gegebenheiten von dem angegebenen Wert abweichen.



Hinweis: Auto Gewicht

Das Gerät ist mit einer Ladungserkennung ausgestattet. Bei geringer Beladung werden Energie, Wasser und Waschzeit in einigen Programmen automatisch reduziert. Die voreingestellte Zeit auf dem Display kann je nach Gewicht der Ladung variieren, bei denen die „Eco 40-60, Trommelpflege, Smart Wash, Baumwolle und Mischwäsche“ eingesetzt werden.

Vorläufige Angaben (gemäß Verordnung (EU) 2019/2023 der Kommission):

Nennkapazität	Programm			ENERGY (kWh/ Programmdurchlauf)		Maximale Temperatur (°C)	Maximale Geschwindigkeit (U/min)	
		(kg)	(HH:MM)	(L/Programmdurchlauf)	Restfeuchte (%)			
10 kg	Eco 40-60	10	3:58	0.570	71.0	26	1330	53.0
	Eco 40-60	5	2:58	0.350	38.0	26	1330	53.0
	Eco 40-60	2.5	2:48	0.220	30.0	25	1330	55.0
	Baumwolle 20°C	10	0:53	0.300	80.0	20	1000	65.0
	Baumwolle 60°C	10	1:46	2.000	80.0	57	1330	55.0
	Wolle 30°C	1	0:45	0.380	40.0	30	800	37.0
	Schnell 30°C	1	0:14	0.380	40.0	30	800	65.0

Weitere Informationen zur Energieverbrauchskennzeichnung gemäß der Verordnung (EU) 2019/2014 finden Sie unter <https://eprel.ec.europa.eu/>. Suchen Sie hierzu nach der Modellkennung, die im Modell-Feld des auf dem Produkt angebrachten Etiketts angegeben ist.

Die für andere Programme als das Programm ECO 40-60 angegebenen Werte sind lediglich Richtwerte.

8.1 Stromversorgung

Schließen Sie die Waschmaschine an das Stromnetz an (220 V bis 240 V~/50 Hz; Abb. 8-1). Bitte beachten Sie auch den Abschnitt INSTALLATION (siehe S. 10).

8.2 Wasseranschluss

- ▶ Überprüfen Sie vor dem Anschließen die Sauberkeit und Klarheit des Wasserzulaufs.
- ▶ Drehen Sie den Hahn auf (Abb.8-2).

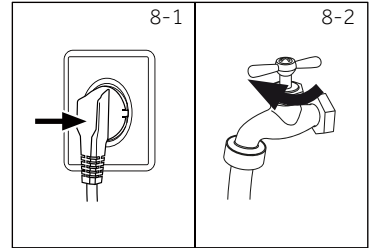

Hinweis: Dichtheit

Überprüfen Sie vor der Verwendung der Waschmaschine durch Aufdrehen des Wasserhahns, ob die Verbindungen zwischen dem Wasserhahn und dem Zulaufschlauch dicht sind.

8.3 Wäsche vorbereiten

- ▶ Sortieren Sie die Kleidung nach Stoff (Baumwolle, Synthetik, Wolle oder Seide usw.) und Verschmutzungsgrad (Abb. 8-3). Achten Sie auf die Pflegekennzeichnung auf den Wäscheetiketten.
- ▶ Trennen Sie weiße Kleidung von Buntwäsche. Waschen Sie Buntwäsche zuerst mit der Hand, um zu überprüfen, ob sie ausbleicht oder verfärbt.
- ▶ Leeren Sie die Taschen (Schlüssel, Münzen usw.) und entfernen Sie härtere Schmuckgegenstände (z. B. Broschen).
- ▶ Kleidungsstücke ohne Saum, Feinwäsche und feingewebte Textilien wie z. B. feine Vorhänge sollten zur Pflege dieser empfindlichen Wäsche in einen Wäschebeutel gesteckt werden (besser wäre eine Hand- oder Trockenreinigung).
- ▶ Schließen Sie Reißverschlüsse, Klettverschlüsse und Haken, und achten Sie darauf, dass die Knöpfe fest angenäht sind.
- ▶ Legen Sie empfindliche Teile wie Wäsche ohne festen Saum, feine Unterwäsche (Dessous) und Kleinteile wie Socken, Gürtel, BHs usw. in einen Wäschebeutel.
- ▶ Falten Sie große Stoffstücke wie Bettlaken, Tagesdecken usw. auseinander.
- ▶ Drehen Sie Jeans und bedruckte, verzierte oder farbindensive Textilien auf links; waschen Sie sie möglichst separat.

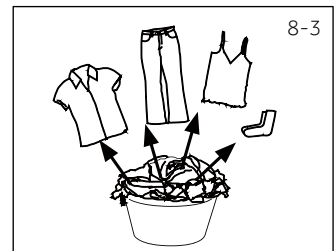

VORSICHT!

Nichttextile sowie kleine, lose oder scharfkantige Gegenstände können zu Fehlfunktionen und Schäden an Kleidung und Gerät führen.

Pflegetabelle

Waschen					
	Waschbar bei max. 95 °C im Normalwaschgang		Waschbar bei max. 60 °C im Normalwaschgang		Waschbar bei max. 60 °C im Schonwaschgang
	Waschbar bei max. 40 °C im Normalwaschgang		Waschbar bei max. 40 °C im Schonwaschgang		Waschbar bei max. 40 °C im Schonwaschgang für sehr Feines
	Waschbar bei max. 30 °C im Normalwaschgang		Waschbar bei max. 30 °C im Schonwaschgang		Waschbar bei max. 30 °C im Schonwaschgang für sehr Feines
	Handwäsche bei max. 40 °C		Nicht waschen		
Bleichen					
	Jedes Bleichverfahren erlaubt		Nur Sauerstoff/chlorfrei		Nicht bleichen
Trocknen					
	Trocknen im Wäschetrockner bei normaler Temperatur möglich		Trocknen im Wäschetrockner bei niedrigerer Temperatur möglich		Nicht trocknergeeignet
	Trocknen auf der Wäscheleine		Legend Trocknen		
Bügeln					
	Bügeln bei einer Höchsttemperatur von max. 200 °C		Bügeln bei mittlerer Temperatur von max. 150 °C		Bügeln bei niedriger Temperatur von max. 110 °C; ohne Dampf (Dampfbügeln kann irreversible Schäden verursachen)
	Nicht bügeln				
Professionelle Textilpflege					
	Chemische Reinigung mit Tetrachlorethen		Chemische Reinigung mit Kohlenwasserstoffen		Nicht chemisch reinigen
	Professionelle Nassreinigung		Nicht professionell nass reinigen		

8.4 Beladen des Geräts

- ▶ Legen Sie die Wäsche Stück für Stück ein.
- ▶ Überladen Sie die Maschine nicht. Beachten Sie die unterschiedliche maximale Beladung je nach Programm! Faustregel für die maximale Ladung: Halten Sie einen Abstand von zehn Zentimetern zwischen der Ladung und der Oberseite der Trommel ein.
- ▶ Schließen Sie die Tür vorsichtig. Achten Sie darauf, dass keine Wäschestücke eingeklemmt werden.

8.5 Auswahl des Waschmittels

- ▶ Effizienz und Leistung des Waschens hängen von der Qualität des verwendeten Waschmittels ab.
- ▶ Verwenden Sie nur für die Waschmaschine zugelassene Waschmittel.
- ▶ Verwenden Sie bei Bedarf spezielle Waschmittel, z. B. für synthetische und Wollstoffe.
- ▶ Verwenden Sie keine Lösungsmittel für die chemische Reinigung wie Trichlorethylen und ähnliche Produkte.

Wählen Sie das beste Waschmittel

Programm		Art des Waschmittels				
		Universal	Farbe	Feinwäsche	Spezial	Weichspüler
Linke Trommel	Smart wash	√	√	-	-	√
	Schnell	√	√	-	-	√
	Handtücher	-	√	-	-	√
	Buntes	-	√	-	-	√
	Baby Kleidung	-	-	√	√	√
	Hemden	√	√	-	-	√
	Schleudern	-	-	-	-	-
	Weiß	√	√	-	-	√
	Socken	√	-	-	√	√
	Feinwäsche	-	-	√	√	√
	Sport	-	-	√	√	-
	Unterwäsche	-	-	√	√	√
	Spülen	-	-	-	-	√
	Trommelpflege	-	-	-	√	-
Rechte Trommel	Smart wash	√	√	-	-	√
	Schnell	√	√	-	-	√
	Tierkleidung	-	-	-	√	-
	Babyschuhe	-	-	√	√	√
	Mischwäsche	√	√	-	-	√
	Schleudern	-	-	-	-	-
	Spülen	-	-	-	-	√
	Trommelpflege	-	-	-	√	-
Trommel unten	Smart wash	√	√	-	-	√
	Schnell	√	√	-	-	√
	Mischwäsche	√	√	-	-	√
	Schleudern	-	-	-	-	-
	Eco40-60	√	√	-	-	√
	Baumwolle	√	√	-	-	√
	Bettwäsche	√	√	-	-	√
	Wolle	-	-	√	√	√
	Spülen	-	-	-	-	√
	Trommelpflege	-	-	-	√	-

√=Empfohlen -=-nicht empfohlen

Bei der Verwendung von Flüssigwaschmitteln ist es nicht empfehlenswert, die Zeitverzögerung zu aktivieren.

Wir empfehlen die Verwendung von:

- ▶ Farbwashmittel: bei 20 °C bis 60 °C (beste Verwendung: bei 30–60 °C)
- ▶ Woll-/Feinwaschmittel: bei 20 °C bis 30 °C (beste Verwendung: bei 20–30 °C)
- * Waschpulver darf nicht in das Dosierfach gegeben werden. Geben Sie es zur Anwendung direkt in die Trommel.
- ▶ Waschpulver: bei 20 °C bis 90 °C* (beste Verwendung: bei 40 –60 °C)

*Wählen Sie die Waschtemperatur 90 °C nur für besondere hygienische Anforderungen.

*Wenn Sie eine Wassertemperatur von 60 °C oder mehr wählen, empfehlen wir Ihnen, weniger Waschmittel zu verwenden.

*Es ist besser, weniger oder schaumfreies Waschmittelpulver zu verwenden.

*Nutzen Sie für stark verschmutzte Wäsche bitte die untere Trommel.

8-4



8.6 Hinzufügen von Waschmittel

1. Drücken Sie auf beide Seiten des Griffs, um die Spenderschublade zu öffnen.
2. Geben Sie das gewünschte Waschmittel in die entsprechenden Fächer (Abb.8-4). Bitte schalten Sie die Ein/Aus-Taste ein, bevor Sie das Waschmittel einfüllen. Bitte hören Sie sofort auf, die Flüssigkeit einzufüllen, wenn Sie den Piepton hören, und überschreiten Sie nicht die MAX-Linie. Das Waschmittel kann bis zu 1,5 l, der Weichspüler bis zu 1 l und das zusätzliche Waschmittel bis zu 0,5 l zugegeben werden.
3. Schieben Sie die Schublade vorsichtig zurück.



Hinweis:

- ▶ Bitte beachten Sie die Anweisungen auf der Verpackung des Waschmittels.
- ▶ Verwenden Sie nicht zu viel Waschmittel oder Weichspüler, für Daunen- und Outdoor-Kleidung sollte kein Weichspüler verwendet werden.
- ▶ Es wird empfohlen, blasenfreies oder schaumarmes Waschmittel und zusätzliches Waschmittel zu verwenden. Zum Waschen von Wollstoffen, Daunenjacken und anderen Kleidungsstücken verwenden Sie bitte ein spezielles Waschmittel.
- ▶ Es wird empfohlen, einen verdünnten Weichspüler zu verwenden. Bei dickflüssigen Weichspülern verdünnen Sie diese bitte zunächst im Verhältnis 1:1, bevor Sie sie in die Weichspülerschublade geben.
- ▶ Es ist strengstens untersagt, Waschpulver, Waschgels oder Wäschetabletten in den Waschnitteinlass zu geben, um eine Beschädigung der Waschmaschine zu vermeiden.

8-5

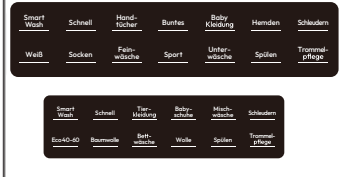

8.7 Auswahl eines Programms

Um ein optimales Waschergebnis zu erzielen, wählen Sie ein Programm, das dem Verschmutzungsgrad und der Art der Wäsche entspricht. Berühren Sie die Programmtasten, um das richtige Programm auszuwählen (Abb. 8-5). Es werden die Standard-einstellungen angezeigt.



Hinweis: Geruchsbeseitigung

Vor der ersten Benutzung empfehlen wir, das Programm „^{Trommel-}pflege“ laufen zu lassen, um eventuell schädliche Rückstände zu entfernen. Bitte geben Sie kein Waschmittel oder speziellen Maschinenreiniger in das Waschnittelfach.

8-6

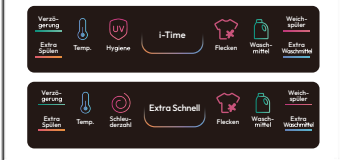

8.8 Hinzufügen individueller Auswahloptionen

Wählen Sie die gewünschten Optionen und Einstellungen (Abb. 8-6) aus; siehe Bedienfeld.

8.9 Waschprogramm starten

Berühren Sie zum Starten die Taste „Start/Pause“ (Abb. 8-7).

Das Gerät arbeitet mit den aktuellen Einstellungen.

Änderungen sind nur durch Abbrechen des Programms möglich.

8.10 Unterbrechen/abbrechen des Waschprogramms

Um ein laufendes Programm zu unterbrechen, berühren Sie „Start/Pause“. Die LED über der Taste blinkt. Drücken Sie die Taste erneut, um den Waschvorgang wieder aufzunehmen. Zum Abbrechen eines laufenden Programms und aller seiner individuellen Einstellungen:

1. Berühren Sie die Taste „Start/Pause“, um das laufende Programm zu unterbrechen.
2. Wählen Sie das Programm „Schleudern“, um das Wasser abzulassen.
3. Nach Beendigung des Programms wählen Sie zum Neustart des Geräts ein neues Programm und starten es.

8.11 Wäsche nachlegen

Nachdem das Waschprogramm gestartet wurde, können Sie die Start-/Pause-Taste drücken, um bei Bedarf Wäsche hinzuzufügen oder zu entnehmen. Aus Sicherheitsgründen bleibt die Tür verriegelt und es kann keine Wäsche hinzugefügt oder entnommen werden, wenn der Wasserstand oder die Temperatur hoch sind oder wenn sich die Trommel noch dreht.

8.12 Nach dem Waschen



Hinweis: Türverriegelung

- ▶ Aus Sicherheitsgründen wird die Tür während des Waschgangs teilweise verriegelt. Das Öffnen der Tür ist nur am Ende des Programms oder nach einem korrekten Abbruch des Programms möglich (siehe Beschreibung oben).
 - ▶ Bei hohem Wasserstand, hoher Wassertemperatur und während des Schleuderns ist es nicht möglich, die Tür zu öffnen; „Verriegelung“ wird angezeigt.
1. Am Ende des Programms wird „**End**“ angezeigt.
 2. Das Gerät schaltet sich automatisch aus.
 3. Nehmen Sie die Wäsche vorsichtig heraus, um weitere Faltenbildung zu vermeiden.
 4. Drehen Sie das Wasser ab.
 5. Ziehen Sie das Netzkabel ab.
 6. Öffnen Sie die Tür, um die Bildung von Feuchtigkeit und Gerüchen zu vermeiden. Lassen Sie sie offen, wenn Sie die Maschine nicht verwenden.
 7. Kleine Wäschestücke können nach dem Hochgeschwindigkeits-Trocknen leicht an der Wand kleben bleiben. Bitte vergessen Sie diese nicht, wenn Sie die Tür öffnen, um die Wäsche herauszunehmen.



Hinweis: Standby-Modus/Energiesparmodus

Das eingeschaltete Gerät schaltet in den Standby-Modus, wenn es nicht innerhalb von 2 Minuten vor Programmbeginn oder am Ende des Programms eingeschaltet wird. Das Display schaltet sich aus. Das spart Energie.

8.13 Aktivieren oder Deaktivieren des Summers

Das akustische Signal kann bei Bedarf deaktiviert werden:

1. Berühren Sie im Standby-Modus unter einem beliebigen Programm die Tasten
Verzögerung + Weichspüler gleichzeitig für 3 Sekunden. Der Summer wird aktiviert und auf dem Bildschirm erscheint „**ON**“.

Berühren Sie diese beiden Tasten erneut gleichzeitig für 3 Sekunden, um den Summer auszuschalten; auf dem Bildschirm erscheint „**OFF**“.



9.1 Reinigung der Maschine

- ▶ Ziehen Sie während der Reinigung und Wartung den Netzstecker.
- ▶ Reinigen Sie das Maschinengehäuse (Abb. 9-1) und die Gummiteile mit einem weichen Tuch und Seifenflüssigkeit.
- ▶ Verwenden Sie keine organischen Chemikalien oder ätzenden Lösungsmittel.



9.2 Wassereinlassventil und Filter des Einlassventils

Um eine Verstopfung der Wasserzufuhr durch feste Stoffe wie Kalk zu verhindern, reinigen Sie regelmäßig den Filter des Einlassventils.

- ▶ Ziehen Sie den Netzstecker und stellen Sie die Wasserversorgung ab.
- ▶ Schrauben Sie den Wasserzulaufschlauch auf der Rückseite des Geräts (Abb. 9-2) sowie am Wasserhahn ab.
- ▶ Spülen Sie den Filter mit Wasser und reinigen Sie ihn mit einer Bürste (Abb. 9-3).
- ▶ Setzen Sie den Filter ein und montieren Sie den Zulaufschlauch.
- ▶ Drehen Sie den Wasserhahn auf, um zu sehen, ob er undicht ist.

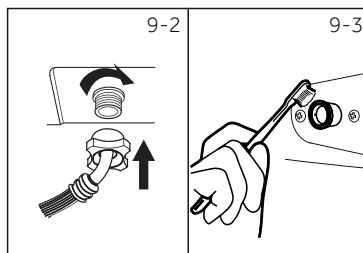

9.3 Reinigung der Trommel

- ▶ Entfernen Sie versehentlich gewaschene Gegenstände, insbesondere Metallteile wie Stecknadeln, Münzen usw. aus der Trommel (Abb. 9-4), da sie Rostflecken und Schäden verursachen.
- ▶ Verwenden Sie zum Entfernen von Rostflecken einen chlorfreien Reiniger. Beachten Sie die Warnhinweise des Waschmittelherstellers.
- ▶ Verwenden Sie zur Reinigung keine harten Gegenstände oder Stahlwolle.



9.4 Lange Zeiträume der Nichtnutzung

Wenn das Gerät über einen längeren Zeitraum nicht verwendet wird:

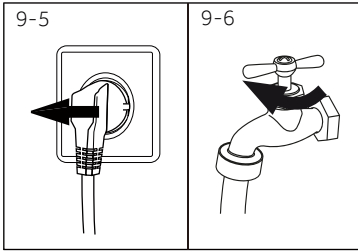

9-6

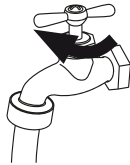

1. Ziehen Sie den Netzstecker heraus (Abb. 9-5).
2. Drehen Sie die Wasserzufuhr ab (Abb. 9-6).
3. Öffnen Sie die Tür, um die Bildung von Feuchtigkeit und Gerüchen zu vermeiden. Lassen Sie die Tür offen, wenn das Gerät nicht benutzt wird.

Überprüfen Sie vor der nächsten Verwendung sorgfältig das Netzkabel, den Wasserzulauf und den Ablaufschlauch. Stellen Sie sicher, dass alles ordnungsgemäß installiert ist und es keine Leckagen gibt.

9.5 Filter der Pumpe

Reinigen Sie den Filter einmal im Monat und überprüfen Sie beispielsweise den Pumpenfilter, wenn Folgendes beim Gerät auftritt:

- ▶ Das Gerät pumpt kein Wasser ab.
- ▶ Das Gerät schleudert nicht.
- ▶ Das Gerät verursacht ungewöhnliche Geräusche beim Betrieb.

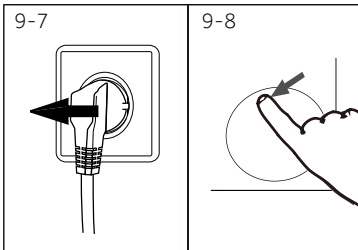

9-8

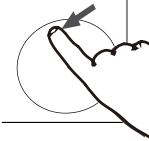

WARNUNG!

Verbrühungsgefahr! Das Wasser im Pumpenfilter kann sehr heiß sein! Bevor Sie etwas unternehmen, stellen Sie bitte sicher, dass das Wasser abgekühlt ist.

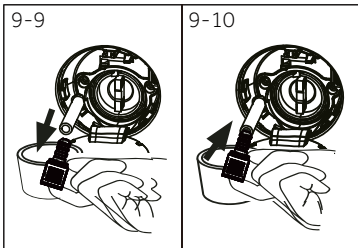

9-10

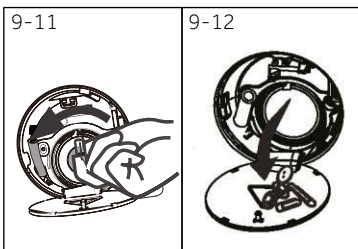

9-12



1. Schalten Sie das Gerät aus und ziehen Sie den Netzstecker (Abb. 9-7).
2. Drücken und öffnen Sie die Filterklappe (Abb. 9-8).
3. Stellen Sie einen flachen Behälter bereit, um das überlaufende Wasser aufzufangen (Abb. 9-9). Es könnten große Mengen sein.
4. Ziehen Sie den Ablaufschlauch heraus und halten Sie sein Ende über den Behälter (Abb. 9-9).
5. Nehmen Sie den Verschlussstopfen aus dem Ablaufschlauch (Abb. 9-9).
6. Schließen Sie nach dem Entleeren den Ablaufschlauch und schieben Sie ihn zurück in das Gerät (Abb. 9-10).
7. Schrauben Sie den Pumpenfilter gegen den Uhrzeigersinn ab und entfernen Sie ihn (Abb. 9-11).
8. Entfernen Sie Verunreinigungen und Schmutz (Abb. 9-12).

9. Reinigen Sie den Pumpenfilter vorsichtig, z. B. unter fließendem Wasser (Abb. 9-13).
10. Befestigen Sie ihn wieder sorgfältig (Abb. 9-14).
11. Schließen Sie die Filterklappe.

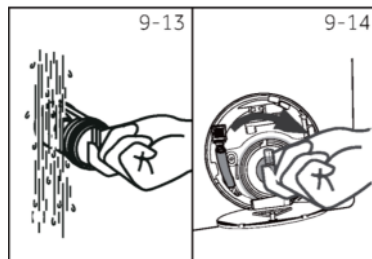

VORSICHT!

- ▶ Die Dichtung des Pumpenfilters muss sauber und unversehrt sein. Wenn der Deckel nicht ganz fest angezogen ist, kann Wasser austreten.
- ▶ Der Filter muss an seinem Platz sein, anderenfalls kann es zu Leckagen kommen.

9.6 Reinigungsprogramm für das Waschmittelfach

Dieses Programm kann die drei einzelnen Bereiche des Waschmittelfachs unabhängig voneinander reinigen (Waschmittel, Weichspüler, Extra Waschmittel)

So aktivieren Sie die Selbstreinigungsfunktion des Waschmittelfachs: Vorgehensweise: Die Maschine ist eingeschaltet, alle drei Trommeln befinden sich im Standby-Modus. Wählen Sie die untere Trommel aus.

1. Halten sie die Taste „Extra Schnell“ und „Waschmittel“ gleichzeitig 3 Sekunden lang gedrückt. Im Display wird der Code „Ado1“ angezeigt. Drücken sie die Taste „Start/Pause“, um das Programm zu starten.

Flüssigkeitserkennung im Innenraum:

2. Ist Waschmittel/Weichspüler im Fach, reinigt das Gerät die Kammer und kehrt automatisch in den Standby-Modus zurück.

3. Ist kein Waschmittel/Weichspüler im Fach, bleibt das Gerät im Wartezustand, bis Waschmittel/Weichspüler eingefüllt wird oder das Programm beendet wird.

4. Ist kein Waschmittel/Weichspüler im Fach und wird kein Waschmittel/Weichspüler nachgefüllt, können das Reinigungsprogramm beenden, indem Sie das Gerät ausschalten.

Selbstreinigung für das Weichspüler-Fach:

Vorgehensweise: Die Maschine ist eingeschaltet, alle drei Trommeln befinden sich im Standby-Modus. Wählen Sie die untere Trommel aus und halten Sie die Tasten „Extra Schnell“ und „Weichspüler“ gleichzeitig 3 Sekunden lang gedrückt. Im Display wird der Code „Ado2“ angezeigt. Dieses Programm folgt den oben beschriebenen Schritten (Schritt 2 bis Schritt 4).

Selbstreinigung für das Extra Waschmittel-Fach:

Vorgehensweise: Die Maschine ist eingeschaltet, alle drei Trommeln befinden sich im Standby-Modus. Wählen Sie die untere Trommel aus und halten Sie die Tasten „Extra Schnell“ und „Extra Waschmittel“ gleichzeitig 3 Sekunden lang gedrückt. Im Display wird der Code „Ado3“ angezeigt. Dieses Programm folgt den oben beschriebenen Schritten (Schritt 2 bis Schritt 4).

Viele auftretende Probleme können auch ohne besondere Fachkenntnisse selbst gelöst werden. Im Falle eines Problems überprüfen Sie bitte alle gezeigten Möglichkeiten und befolgen Sie die unten stehenden Anweisungen, bevor Sie sich an einen Kundendienst wenden. Siehe KUNDENDIENST.



WARNUNG!

- ▶ Schalten Sie das Gerät vor der Wartung aus und ziehen Sie den Netzstecker aus der Steckdose.
- ▶ Elektrogeräte sollten nur von qualifizierten Elektrofachleuten gewartet werden, da unsachgemäße Reparaturen erhebliche Folgeschäden verursachen können.
- ▶ Ein beschädigtes Netzkabel sollte nur vom Hersteller, seinen Kundendienst oder ähnlich qualifizierte Personen ausgetauscht werden, um eine Gefahr zu vermeiden.

10.1 Codes für Informationen

Die folgenden Codes werden nur angezeigt, wenn es sich um Informationen zum Waschgang handelt. Es müssen keine Maßnahmen durchgeführt werden.

Code	Nachricht
1:25	Die verbleibende Zeit des Waschvorgangs beträgt 1 Stunde und 25 Minuten.
6:30	Die verbleibende Verzögerungszeit beträgt 6 Stunden und 30 Minuten.
zLoT	Die Funktion „Kindersicherung“ ist aktiviert.
End	Der Waschvorgang ist beendet. Das Gerät schaltet sich automatisch aus.
Loct	Die Tür ist aufgrund eines hohen Wasserstands, einer hohen Wassertemperatur oder eines Schleudergangs geschlossen.

10.2 Fehlersuche mit Display-Code

Problem	Ursache	Lösung
CLR FLTR	<ul style="list-style-type: none"> • Fehler beim Entleeren, das Wasser wird nicht innerhalb von 6 Minuten vollständig entleert. 	<ul style="list-style-type: none"> • Reinigen Sie den Pumpenfilter. • Überprüfen Sie die Installation des Ablaufschlauchs.
E2	<ul style="list-style-type: none"> • Fehler beim Verriegeln. 	<ul style="list-style-type: none"> • Schließen Sie die Tür richtig.
E4	<ul style="list-style-type: none"> • Wasserstand nicht erreicht, Ablaufschlauch ist selbstansaugend. 	<ul style="list-style-type: none"> • Stellen Sie sicher, dass der Wasserhahn vollständig geöffnet ist und der Wasserdruck normal ist. • Überprüfen Sie die Installation des Zulaufschlauchs.
E8	<ul style="list-style-type: none"> • Fehler beim Wasserschutz. 	<ul style="list-style-type: none"> • Wenden Sie sich an den Kundendienst.

Problem	Ursache	Lösung
F3	• Fehler beim Temperatursensor.	• Wenden Sie sich an den Kundendienst.
F4	• Heizfehler.	• Wenden Sie sich an den Kundendienst.
F7	• Motorfehler.	• Wenden Sie sich an den Kundendienst.
FA	• Fehler beim Wasserstandssensor.	• Wenden Sie sich an den Kundendienst.
FC0, FC1 oder FC2	• Anormaler Kommunikationsfehler.	• Wenden Sie sich an den Kundendienst.
E5	• Fehler beim Abpumpen.	• Das Wasser wird in der vorgegebenen Zeit nicht vollständig abgelassen.
Eb	• Kleidungsstau-Alarm.	• Unterbrechen Sie den Betrieb, öffnen Sie die Tür und legen Sie die Kleidungsstücke erneut ein, bevor Sie den Betrieb wieder aufnehmen.

10.3 Fehlersuche ohne Display-Code

Problem	Ursache	Lösung
Die Waschmaschine funktioniert nicht.	<ul style="list-style-type: none"> • Das Programm ist noch nicht gestartet. • Die Tür ist nicht richtig geschlossen. • Die Maschine wurde nicht eingeschaltet. • Stromausfall. • Die Kindersicherung ist aktiviert. 	<ul style="list-style-type: none"> • Überprüfen Sie das Programm und starten Sie es. • Schließen Sie die Tür richtig. • Schalten Sie die Maschine ein. • Überprüfen Sie die Stromversorgung. • Deaktivieren Sie die Kindersicherung.
Die Waschmaschine wird nicht mit Wasser gefüllt.	<ul style="list-style-type: none"> • Kein Wasser. • Der Zulaufschlauch ist geknickt. • Der Filter des Zulaufschlauchs ist verstopft. • Der Wasserdruck beträgt weniger als 0,03 MPa. • Die Tür ist nicht richtig geschlossen. • Ausfall der Wasserversorgung. 	<ul style="list-style-type: none"> • Überprüfen Sie den Wasserhahn. • Überprüfen Sie den Zulaufschlauch. • Reinigen Sie den Filter des Zulaufschlauchs. • Überprüfen Sie den Wasserdruck. • Schließen Sie die Tür richtig. • Stellen Sie die Wasserversorgung sicher.
Die Maschine entleert sich, während sie befüllt wird.	<ul style="list-style-type: none"> • Die Höhe des Ablaufschlauchs liegt unter 80 cm. • Das Ende des Ablaufschlauchs könnte ins Wasser reichen. 	<ul style="list-style-type: none"> • Stellen Sie sicher, dass der Ablaufschlauch richtig installiert ist. • Stellen Sie sicher, dass sich der Ablaufschlauch nicht im Wasser befindet.
Fehler bei der Entleerung.	<ul style="list-style-type: none"> • Der Ablaufschlauch ist verstopft. • Der Pumpenfilter ist verstopft. • Das Ende des Ablaufschlauchs liegt höher als 100 cm über dem Boden. 	<ul style="list-style-type: none"> • Reinigen Sie den Ablaufschlauch. • Reinigen Sie den Pumpenfilter. • Stellen Sie sicher, dass der Ablaufschlauch richtig installiert ist.
Starke Vibrationen beim Schleudern.	<ul style="list-style-type: none"> • Nicht alle Transportbolzen wurden entfernt. • Das Gerät steht nicht stabil. • Die Maschine ist nicht richtig beladen. 	<ul style="list-style-type: none"> • Entfernen Sie alle Transportbolzen. • Achten Sie auf einen festen Untergrund und eine ebene Fläche. • Prüfen Sie das Gewicht und das Gleichgewicht der Beladung.
Der Betrieb stoppt vor Beendigung des Waschprogramms.	<ul style="list-style-type: none"> • Wasser- oder Stromausfall. 	<ul style="list-style-type: none"> • Überprüfen Sie die Strom- und Wasserversorgung.
Der Betrieb wird für einen bestimmten Zeitraum unterbrochen.	<ul style="list-style-type: none"> • Das Gerät zeigt einen Fehlercode an. • Problem aufgrund des Beladungsmusters. • Das Programm weicht die Wäsche ein. 	<ul style="list-style-type: none"> • Prüfen Sie die Display-Codes. • Reduzieren Sie die Beladung oder passen Sie sie an. • Brechen Sie das Programm ab und starten Sie es erneut.

Problem	Ursache	Lösung
Übermäßiger Schaum schwimmt in der Trommel und/oder in der Waschmittelschublade.	<ul style="list-style-type: none"> • Das Waschmittel ist nicht geeignet. • Übermäßiger Gebrauch von Waschmittel. 	<ul style="list-style-type: none"> • Überprüfen Sie die Waschmittelempfehlungen. • Reduzieren Sie die Menge an Waschmittel.
Automatische Einstellung der Waschzeit.	<ul style="list-style-type: none"> • Die Dauer des Waschprogramms wird angepasst. 	<ul style="list-style-type: none"> • Das ist normal und beeinträchtigt die Funktionalität nicht.
Das Schleudern schlägt fehl.	<ul style="list-style-type: none"> • Ungleichgewicht der Wäsche. 	<ul style="list-style-type: none"> • Überprüfen Sie die Maschinenladung und die Wäsche und führen Sie erneut ein Schleudersprogramm durch.
Unbefriedigendes Waschergebnis.	<ul style="list-style-type: none"> • Der Verschmutzungsgrad stimmt nicht mit dem gewählten Programm überein. • Die Waschmittelmenge war nicht ausreichend. • Die maximale Ladung wurde überschritten. • Die Wäsche war ungleichmäßig in der Trommel verteilt. 	<ul style="list-style-type: none"> • Wählen Sie ein anderes Programm. • Wählen Sie das Waschmittel nach dem Grad der Verschmutzung und nach den Herstellerangaben aus. • Reduzieren Sie die Ladung. • Legen Sie die Wäsche lose in die Maschine.
Waschmittlrückstände befinden sich auf der Wäsche.	<ul style="list-style-type: none"> • Unlösliche Partikel des Waschmittels können als weiße Flecken auf der Wäsche zurückbleiben. 	<ul style="list-style-type: none"> • Führen Sie eine zusätzliche Spülung durch. • Versuchen Sie, die Partikel aus der trockenen Wäsche zu bürsten. • Wählen Sie ein anderes Waschmittel.
Die Wäsche hat graue Flecken.	<ul style="list-style-type: none"> • Verursacht durch Fette wie Ole, Cremes oder Salben. 	<ul style="list-style-type: none"> • Behandeln Sie die Wäsche mit einem Spezialreiniger vor.



Hinweis: Schaumbildung

Wenn während des Schleudergangs zu viel Schaum festgestellt wird, stoppt der Motor und die Ablaufpumpe wird 90 Sekunden lang aktiviert. Wenn diese Schaumentfernung bis zu dreimal fehlschlägt, wird das Programm ohne Schleudern beendet.

Sollten die Fehlermeldungen trotz der getroffenen Maßnahmen erneut auftreten, schalten Sie das Gerät aus, trennen Sie es von der Stromversorgung und wenden Sie sich an den Kundendienst.

10.4 Im Falle eines Stromausfalls

Das aktuelle Programm und seine Einstellung werden gespeichert. Sobald die Stromversorgung wiederhergestellt ist, wird der Betrieb wieder aufgenommen. Wenn ein Stromausfall ein laufendes Waschprogramm unterbricht, wird die Türöffnung mechanisch blockiert. Zum Herausholen der Wäsche sollte kein Wasserstand im gläsernen Bullauge der Tür zu sehen sein. Gefahr von Verbrennungen! Der Wasserstand muss wie unter <Pumpenfilter> beschrieben gesenkt werden. Ziehen Sie erst dann den Hebel (A) unter der Wartungsklappe, wenn die Tür durch ein leichtes Klicken entriegelt wird. Verwenden Sie ein Werkzeug, um die linken und rechten Seitenlochdeckungen (B) des Maschinenkörpers zu öffnen. Ziehen Sie die entsprechende Schnüre der Maschinentür nach unten, bis ein leichtes Geräusch gehört wird. Dann kann die Tür der linken oberen Trommel oder der rechten oberen Trommel geöffnet werden. (Abb.10-1)

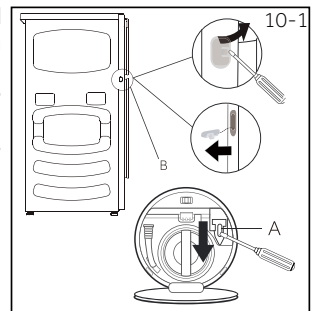

Wenn sich die Waschmaschine in einem sicheren Zustand befindet (das heißt, der Wasserstand befindet sich unterhalb des Fensters, die Trommeltemperatur liegt unter 55°C, die innere Trommel dreht sich nicht mehr), kann die Tür der Maschine entriegelt werden.

11.1 Zusätzliche technische Daten

	HMQD 410CBL9-84
Spannung in V	220-240 V~/ 50 Hz
Stromstärke in A	10
Max. Leistung in W	2050
Wasserdruck in MPa	$0,03 \leq P < 1$
Nettogewicht in kg	112

11.2 Abmessungen des Produkts

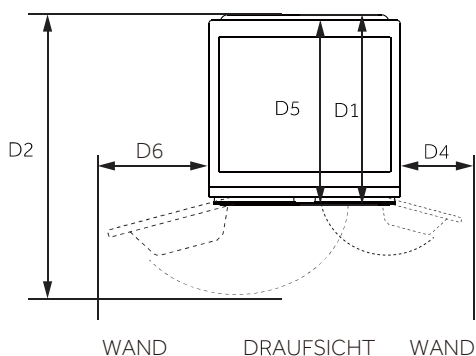
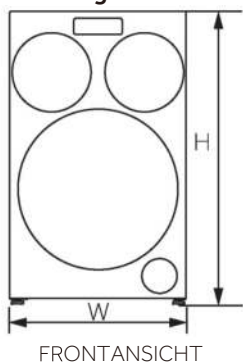

PRODUKTABMESSUNGEN		HMQD 410CBL9-84
H	Gesamthöhe des Produkts in mm	1070
W	Gesamtbreite des Produkts in mm	600
D5	Gesamttiefe des Produkts (bis zum Hauptbedienfeld) mm	574
D1	Gesamttiefe des Produkts in mm	595
D2	Tiefe der geöffneten Tür in mm	1087
D4	Mindestabstand der Tür zur angrenzenden Wand in mm (Rechte tür zur wand)	81
D6	Mindestabstand der Tür zur angrenzenden Wand in mm (Unten tür zur wand)	189



Hinweis:

Die genaue Höhe Ihrer Waschmaschine hängt davon ab, wie weit die Füße von der Basis der Maschine entfernt sind. Der Raum, in dem Sie Ihre Waschmaschine installieren, muss mindestens 40 mm breiter und 20 mm tiefer sein als die Abmessungen der Maschine.

11.3 Normen und Richtlinien

Dieses Produkt erfüllt die Anforderungen der geltenden EG-Richtlinien mit den entsprechenden harmonisierten Normen, die eine CE-Kennzeichnung vorsehen.

Wir empfehlen unseren Haier-Kundendienst und die Verwendung von Original-Ersatzteilen. Wenn Sie ein Problem mit Ihrem Gerät haben, lesen Sie bitte zuerst den Abschnitt 10-Fehlersuche.

Wenn Sie dort keine Lösung finden, wenden Sie sich bitte an:

► Ihren Händler vor Ort.

Die Hoover - Website, wo Sie Informationen über Garantien, Zubehör und Ersatzteile sowie Kontaktnummern finden.

Wenn Sie mit unserem Kundendienst Kontakt aufnehmen möchten, halten Sie bitte die folgenden Daten bereit.

Jedes Produkt wird durch einen eindeutigen Code, auch „Seriennummer“ genannt, identifiziert, der auf einem Aufkleber steht. Diese befindet sich an der Innenseite der Tür.

Modell _____ Seriennummer _____

Überprüfen Sie im Garantiefall auch die mit dem Produkt gelieferte Garantiekarte. Es wird immer empfohlen, Original-Ersatzteile zu verwenden, die bei unseren autorisierten Kundendienstzentren erhältlich sind.

Garantie

Das Produkt unterliegt den Garantiebedingungen, die auf dem Produkt beiliegenden Zertifikat angegeben sind. Das Zertifikat muss so aufbewahrt werden, dass es im Bedarfsfall dem autorisierten Kundendienstzentrum vorgelegt werden kann. Sie können die Garantiebedingungen auch auf unserer Website einsehen. Um Hilfe zu erhalten, füllen Sie bitte das Online-Formular aus oder kontaktieren Sie uns unter der auf der Support-Seite unserer Website angegebenen Nummer.

Die Standard-Herstellergarantie deckt Fehler ab, die durch elektrische oder mechanische Fehler des Produkts aufgrund einer Handlung oder Unterlassung des Herstellers verursacht werden. Wenn sich herausstellt, dass ein Fehler durch Faktoren außerhalb des gelieferten Produkts, durch unsachgemäßen Gebrauch oder durch Nichtbeachtung der Bedienungsanleitung verursacht wurde, kann eine Gebühr erhoben werden.

Der Hersteller lehnt jede Verantwortung für Druckfehler in der diesem Produkt beiliegenden Broschüre ab. Darüber hinaus behält sich der Hersteller auch das Recht vor, notwendige Veränderungen an seinen Produkten vorzunehmen, ohne deren wesentliche Eigenschaften zu verändern.

-HMQD 410CBL9-84-

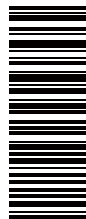

0020513051E