

Benutzerhandbuch Wärmepumpentrockner



HD80-C657U1
HD90-C657U1
HD90-C657BU1
HD90-C33657U1
HD90-C33657BU1



Download
the hOn
Smart-Home App.



DE

Haier

Vielen Dank für den Kauf eines Haier-Produkts.

Bitte lesen Sie diese Anleitung sorgfältig durch, bevor Sie das Gerät verwenden. Die Anleitung enthält wichtige Informationen, die Ihnen bei der sicheren und ordnungsgemäßen Installation sowie bei der täglichen Verwendung und Wartung helfen sollen.

Bewahren Sie dieses Handbuch an einem geeigneten Ort auf, damit Sie jederzeit darin nachlesen können, wie Sie das Gerät sicher und ordnungsgemäß verwenden.

Sicherheitshinweis



WARNING! – Wichtige Sicherheitsinformationen



Allgemeine Informationen und Tipps



Informationen zur Umwelt



Entsorgung

Diese Kennzeichnung auf dem Produkt, dem Zubehör oder der Literatur weist darauf hin, dass das Produkt und sein elektronisches Zubehör (z. B. Ladegerät, Headset, USB-Kabel) am Ende ihrer Nutzungsdauer nicht mit dem Hausmüll entsorgt werden dürfen.

Um mögliche Schäden für die Umwelt oder die menschliche Gesundheit durch eine unkontrollierte Abfallentsorgung zu vermeiden, trennen Sie diese Gegenstände bitte von anderen Abfällen und recyceln Sie sie verantwortungsbewusst, um die nachhaltige Wiederverwendung von Materialressourcen zu fördern.

Benutzer in privaten Haushalten sollten sich entweder an den Händler wenden, bei dem sie dieses Produkt gekauft haben, oder an ihre örtliche Behörde, um zu erfahren, wo und wie sie diese Gegenstände einem umweltgerechten Recycling zuführen können. Geschäftskunden sollten sich an ihren Lieferanten wenden und die Bedingungen des Kaufvertrags überprüfen.

Dieses Produkt und sein elektronisches Zubehör dürfen nicht zusammen mit anderen gewerblichen Abfällen entsorgt werden.



WARNING!

Dieses Gerät ist mit R290 gefüllt. Entflammbares Material, Brandgefahr.

WARNING: Achten Sie darauf, dass die Lüftungsöffnungen im Gerätegehäuse oder in der integrierten Konstruktion nicht verdeckt werden.

WARNING: Der Kältemittelkreislauf darf nicht beschädigt werden.



WARNING!

Es besteht Verletzungs- und Erstickungsgefahr!

Um die Sicherheit bei der Entsorgung eines alten Wäschetrockners zu gewährleisten, ziehen Sie den Netzstecker aus der Steckdose, schneiden Sie das Netzkabel ab und vernichten Sie es zusammen mit dem Stecker. Brechen Sie die Türscharniere oder das Türschloss ab, um zu verhindern, dass sich Kinder im Gerät einschließen.



WARNING!

Das Gerät darf nicht über ein externes Schaltgerät, wie z. B. eine Zeitschaltuhr, mit Strom versorgt oder an einen Stromkreis angeschlossen werden, der regelmäßig von einem Versorgungsunternehmen ein- und ausgeschaltet wird.

1 - Sicherheitsinformationen.....	4
2 - Bilder vom Einbau.....	7
3 - Bestimmungsgemäße Verwendung.....	8
4 - Beschreibung des Produkts.....	9
5 - Bedienfeld.....	10
6 - Programme.....	15
7 - Verbrauch.....	16
8 - Anregungen und Tipps.....	17
9 - Täglicher Gebrauch.....	19
10 - Pflege und Reinigung.....	23
11 - Fehlersuche.....	25
12 - Installation.....	27
13 - Technische Daten.....	30
14 - hOn APP.....	31
15 - Kundendienst.....	33



Die
hOn App
herunterladen





WARNUNG!

Vor der ersten Verwendung

- ▶ Vergewissern Sie sich, dass es keine Transportschäden gibt.
- ▶ Entfernen Sie die gesamte Verpackung und bewahren Sie sie außerhalb der Reichweite von Kindern auf.
- ▶ Bewegen Sie das Gerät immer mit mindestens zwei Personen, da es sehr schwer ist.

Täglicher Gebrauch

- ▶ Dieses Gerät kann von Kindern ab 8 Jahren und Personen mit eingeschränkten körperlichen, sensorischen oder geistigen Fähigkeiten oder mangelnder Erfahrung und mangelndem Wissen benutzt werden, wenn diese in die sichere Bedienung des Geräts eingewiesen wurden oder beaufsichtigt werden.
- ▶ Halten Sie Kinder unter 3 Jahren von dem Gerät fern, es sei denn, sie werden ständig beaufsichtigt.
- ▶ Kinder dürfen nicht mit dem Gerät spielen.
- ▶ Achten Sie darauf, dass der Raum trocken und gut belüftet ist. Die Umgebungstemperatur sollte zwischen 5°C und 35°C liegen.
- ▶ Decken Sie die Lüftungsöffnungen im Sockel nicht mit einem Teppich oder einem ähnlichen Gegenstand ab.
- ▶ Halten Sie den Bereich um den Wäschetrockner frei von Staub und Flusen.
- ▶ Vergewissern Sie sich, dass sich nur Wäsche im Gerät befindet und keine Haustiere oder Kinder darin eingeschlossen sind, bevor Sie es einschalten.
- ▶ Fassen Sie den Netzstecker nur mit trockenen Händen an und berühren oder benutzen Sie das Gerät nicht, wenn Sie barfuß oder mit nassen Händen oder Füßen sind.
- ▶ Trocknen Sie keine ungewaschenen Kleidungsstücke im Wäschetrockner.
- ▶ Achten Sie darauf, das Gerät nicht mit mehr als der zulässigen Nennlast zu beladen.
- ▶ Entfernen Sie alle Gegenstände wie Feuerzeuge und Streichhölzer aus den Taschen.
- ▶ Weichspüler oder ähnliche Produkte sollten entsprechend der Gebrauchsanweisung des Weichspülers verwendet werden.
- ▶ Verwenden oder lagern Sie keine brennbaren Sprays oder brennbare Gase in der Nähe des Geräts.
- ▶ Stellen bzw. legen Sie keine schweren Gegenstände, Wärme- oder Feuchtigkeitsquellen auf das Gerät.
- ▶ Halten Sie den Stecker und nicht das Kabel, wenn Sie den Netzstecker ziehen.
- ▶ Berühren Sie während des Betriebs nicht die Rückseite und die Trommel, da sie heiß sind.

**WARNUNG!****Täglicher Gebrauch**

- ▶ Verwenden Sie das Gerät nicht zum Trocknen der folgenden Gegenstände:
 - ▶ Gegenstände, die nicht gewaschen werden können.
 - ▶ Gegenstände, die mit brennbaren Stoffen wie Speiseöl, Aceton, Alkohol, Benzin, Kerosin, Fleckenentferner, Terpentin, Wachs, Wachsentsferner oder anderen Chemikalien verunreinigt wurden. Die Dämpfe können einen Brand oder eine Explosion verursachen. Kleidungsstücke, die mit Substanzen wie Speiseöl, Aceton, Alkohol, Benzin, Kerosin, Fleckenentferner, Terpentin, Wachs und Wachsentsferner verschmutzt wurden, sollten in heißem Wasser mit einer zusätzlichen Menge Waschmittel gewaschen werden, bevor sie im Wäschetrockner getrocknet werden.
 - ▶ Gegenstände, die Polsterungen oder Füllungen enthalten (z. B. Kissen, Jacken), da die Füllung austreten kann und die Gefahr besteht, dass sie sich im Gerät entzündet.
 - ▶ Gegenstände wie Schaumgummi (Latexschaum), Duschhauben, wasserfeste Textilien, Artikel mit Gummirücken und Kleidung oder Kissen mit Schaumgummipolstern sollten nicht im Wäschetrockner getrocknet werden.
- ▶ Trinken Sie das Kondenswasser nicht.
- ▶ Verwenden Sie das Gerät nicht ohne Flusensieb oder Kondensatorfilter oder mit beschädigtem Filter.
- ▶ Beachten Sie, dass der letzte Teil des Trocknungszyklus ohne Hitze erfolgt (Abkühlen). Dies geschieht, um sicherzustellen, dass die enthaltenen Kleidungsstücke unter einer Temperatur liegen, die sie nicht beschädigt.
- ▶ Lassen Sie das Gerät während der Betriebszeit nicht für lange Zeit unbeaufsichtigt. Bei längerer Abwesenheit muss der Trocknungszyklus durch Ausschalten des Geräts und Ziehen des Netzsteckers unterbrochen werden.
- ▶ Schalten Sie das Gerät erst aus, wenn der Trocknungszyklus beendet ist. Stoppen Sie einen Wäschetrockner nie vor dem Ende des Trocknungszyklus, es sei denn, Sie nehmen alle Teile schnell heraus und verteilen sie, damit die Wärme abgeleitet wird.
- ▶ Schalten Sie das Gerät nach jedem Trockenprogramm aus, um Strom zu sparen sowie auch aus Sicherheitsgründen.

Wartung/Reinigung

- ▶ Stellen Sie sicher, dass Kinder beaufsichtigt werden, wenn sie Reinigungs- und Wartungsarbeiten durchführen.
- ▶ Trennen Sie das Gerät von der Stromversorgung, bevor Sie routinemäßige Wartungsarbeiten durchführen.



WARNUNG!

Wartung/Reinigung

- ▶ Reinigen Sie das Flusensieb und den Kondensatorfilter nach jedem Programm (siehe „10 - Pflege und Reinigung“ auf Seite 23).
- ▶ Verwenden Sie zum Reinigen des Geräts kein Spritzwasser oder Dampf.
- ▶ Verwenden Sie zur Reinigung des Geräts keine industriellen Chemikalien.
- ▶ Falls das Netzkabel beschädigt ist, wenden Sie sich bitte an den Hersteller, seinen Kundendienst oder ähnlich qualifizierte Personen, um es zu ersetzen und Gefahren zu vermeiden.
- ▶ Versuchen Sie nicht, das Gerät selbst zu reparieren. Wenn eine Reparatur erforderlich ist, wenden Sie sich bitte an unseren Kundendienst.

Installation

- ▶ Stellen Sie das Gerät an einem Ort auf, an dem sich die Tür vollständig öffnen lässt. Stellen Sie den Wäschetrockner nicht hinter einer abschließbaren Tür, einer Schiebetür oder einer Tür mit Scharnieren auf der gegenüberliegenden Seite der Tür des Wäschetrockners auf, da dies die vollständige Öffnung der Tür einschränkt.
- ▶ Stellen Sie das Gerät an einem gut belüfteten, trockenen Ort auf.
- ▶ Stellen Sie das Gerät niemals in einem feuchten Außenbereich oder in einem Bereich auf, in dem Wasser austreten kann, wie z. B. unter oder in der Nähe eines Spülbeckens. Wenn Wasser ausgetreten ist, unterbrechen Sie die Stromzufuhr und lassen Sie das Gerät auf natürliche Weise trocknen.
- ▶ Installieren oder verwenden Sie das Gerät nur an einem Ort, an dem die Temperatur über 5°C liegt.
- ▶ Stellen Sie das Gerät nicht direkt auf einen Teppich oder in die Nähe einer Wand oder eines Möbelstücks auf.
- ▶ Setzen Sie das Gerät keinem Frost, keiner Hitze, direkter Sonneneinstrahlung oder Wärmequellen (z. B. Öfen, Heizungen) aus.
- ▶ Stellen Sie sicher, dass die elektrischen Angaben auf dem Typenschild mit der Stromversorgung übereinstimmen. Ist dies nicht der Fall, wenden Sie sich an einen Elektriker.
- ▶ Verwenden Sie keine Mehrfachstecker-Adapter und Verlängerungskabel.
- ▶ Achten Sie darauf, dass das Stromkabel und der Stecker nicht beschädigt werden; wenn sie beschädigt sind, lassen Sie sie von einem Elektriker austauschen.
- ▶ Verwenden Sie für die Stromversorgung eine separate geerdete Steckdose, die nach der Installation leicht zugänglich ist. Das Gerät muss geerdet sein.
- ▶ Nur für UK: Das Netzkabel des Geräts ist mit einem 3-adrigen (geerdeten) Stecker ausgestattet, der in eine normale 3-adrige (geerdete) Steckdose passt. Schneiden Sie niemals den dritten Stift (Erdung) ab oder demontieren Sie ihn. Nach der Installation des Geräts muss der Stecker zugänglich sein.

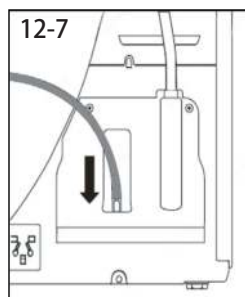
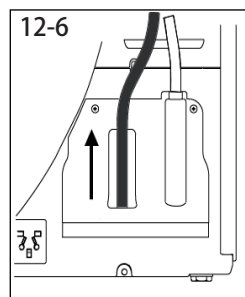
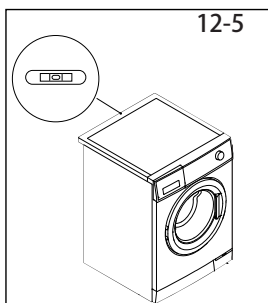
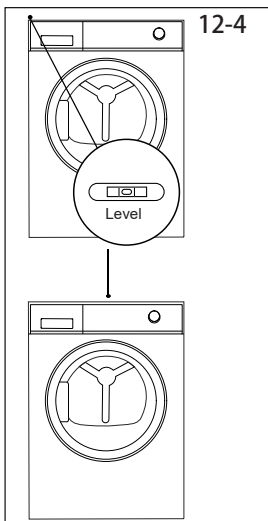
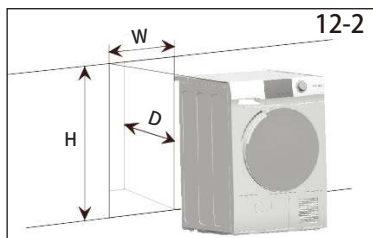
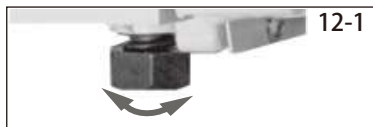

Modello	W	D	H
HD80-C657U1	625mm	603mm	865mm
HD90-C657U1	625mm	620mm	865mm
HD90-C33657U1	625mm	620mm	865mm
HD90-C657BU1	625mm	620mm	865mm
HD90-C33657BU1	625mm	620mm	865mm

Bestimmungsgemäße Verwendung

Dieses Gerät ist für das Trocknen von Kleidungsstücken und Gegenständen bestimmt, die in einer Wasserlösung gewaschen wurden, und die auf dem Pflegeetikett des Herstellers als trocknergeeignet gekennzeichnet sind.

Das Gerät ist ausschließlich für den häuslichen Gebrauch im Haus bestimmt. Es ist nicht für den kommerziellen oder industriellen Gebrauch bestimmt. Änderungen oder Modifikationen am Gerät sind nicht erlaubt. Bei einer nicht bestimmungsgemäßen Verwendung können Gefahren und der Verlust aller Garantie- und Haftungsansprüche eintreten.

Normen und Richtlinien

Dieses Produkt erfüllt die Anforderungen aller geltenden EG-Richtlinien mit den entsprechenden harmonisierten Normen, die eine CE-Kennzeichnung vorsehen.



Umweltverträgliche Verwendung

- ▶ **Vollständiges Schleudern:** Schleudern Sie die Wäsche mit der maximalen Schleuderdrehzahl.
- ▶ **Maximale Ladung:** Verwenden Sie die maximale Füllmenge gemäß der Programmtabelle, aber überladen Sie den Trockner nicht. Um die maximale Ladung auszunutzen, kann die Wäsche, die „**Bereit zum Tragen**“ getrocknet werden soll, zunächst mit der „**Bügelerinnerung**“ leicht getrocknet werden. Wenn das Programm endet, nehmen Sie die Wäsche heraus, die gebügelt werden soll, und trocknen Sie die restliche Wäsche bis zum Ende.
- ▶ **Auflockern der Wäsche:** Schütteln Sie die Wäsche aus, bevor Sie sie in den Trockner geben.
- ▶ **Vermeiden von übermäßiger Trocknung:** Eine übermäßige Trocknung sollte vermieden werden. Wählen Sie das richtige Programm und die passende Trockenstufe.
- ▶ **Weichspüler unnötig:** Verwenden Sie beim Waschen keinen Weichspüler, da die Wäsche im Trockner weich und flauschig genug wird.
- ▶ **Reinigung der Flusensiebe:** Reinigen Sie die Flusensiebe nach jedem Trocknungszyklus.
- ▶ **Belüftung:** Stellen Sie sicher, dass das Gerät gut belüftet ist (siehe „12- Installation“ auf Seite 27).
- ▶ **Wiederverwendung von Kondenswasser:** Das aufgefangene Kondenswasser kann für das Dampfbügeleisen verwendet werden. Vorher sollte es durch ein feines Sieb oder Kaffeefilterpapier gegossen werden. Kleinste Teile werden vom Filter zurückgehalten.

**Hinweis**

Aufgrund von technischen Änderungen und unterschiedlichen Modellen können die Abbildungen in den folgenden Kapiteln von Ihrem Modell abweichen.

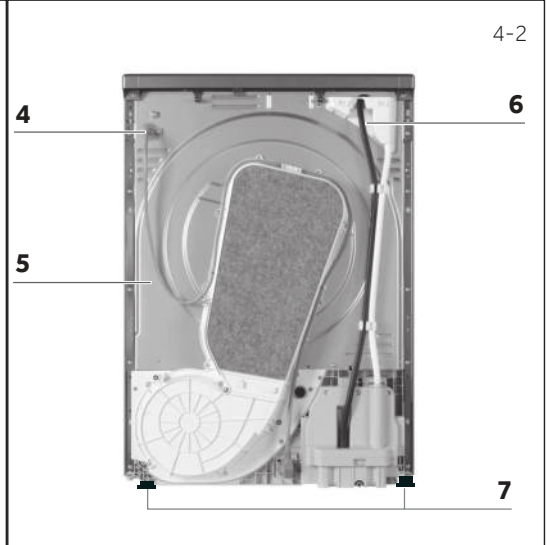
4.1 Abbildung des Geräts**Vorderseite (Abb. 4-1):****Rückseite (Abb. 4-2):**

- 1 Wasserbehälter
- 2 Tür des Wäschetrockners
- 3 Bedienfeld

- 4 Stromanschlusskabel
- 5 Hintere Platte
- 6 Ablauföffnung
- 7 Verstellbare FüÙe

4.2 Zubehör

Überprüfen Sie das Zubehör und die Literatur anhand dieser Liste (Abb. 4.3):

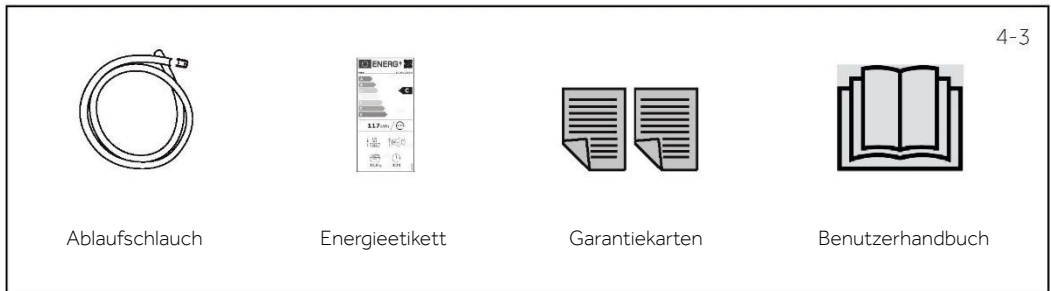

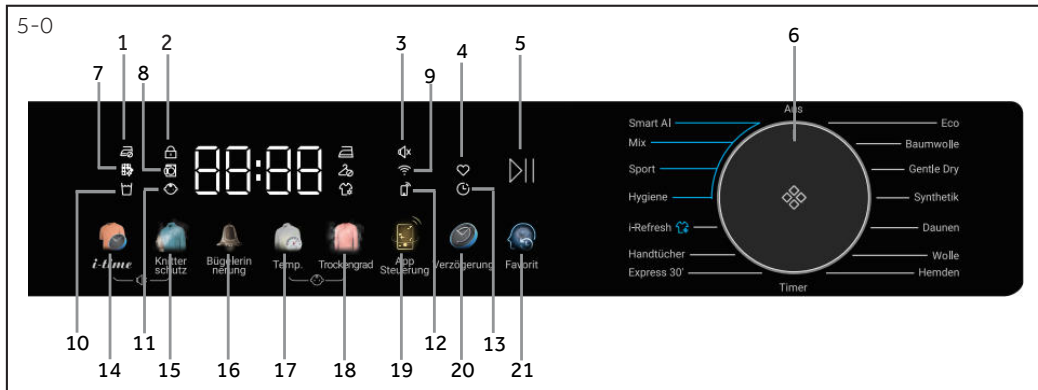

- | | | | |
|------------------------------------|-----------------------------|---------------------------|------------------------------|
| 1. Anzeige Knitterschutz | 7. Anzeige Filter reinigen | 12. Anzeige App-Bedienung | 17. Taste Temp. |
| 2. Anzeige für die Türverriegelung | 8. Anzeige Türöffnung | 13. Anzeige Verzögerung | 18. Taste für Trockengrad |
| 3. Anzeige Stummschaltung | 9. WLAN-Anzeige | 14. Taste i-time | 19. Taste App-Bedienung |
| 4. Anzeige Lieblingsprogramme | 10. Anzeige Tank ausleeren | 15. Taste Knitterschutz | 20. Taste Verzögerung |
| 5. Taste Start/Pause | 11. Kindersicherungsanzeige | 16. Bügelerinnerung | 21. Taste Lieblingsprogramme |



5.1 Anzeige Knitterschutz

Mit Hilfe der Knitterschutz-Funktion (Abb. 5-1) kommen die Kleider mit weniger Falten aus dem Trockner. Die Trommel dreht sich nach dem Trocknen, um die Wäsche aufzulockern, sodass sie länger im Trockner bleiben kann, ohne zu zerknittern.



5.2 Anzeige der Türverriegelung (bis 12 kg anwendbar)

Starke elektrische Türschlosserkennung. Wenn dieses Symbol (Abb. 5-2) leuchtet, kann die Tür der Maschine nicht geöffnet werden.



5.3 Anzeige Stummschaltung

Standardmäßig ist der Piepton eingeschaltet, nach Programmende ertönt eine Melodie. Signalton zum Programmende: Es klingelt einmal alle 5 Minuten. Während des Betriebs ertönt alle 16 Minuten ein Alarmton, um den Benutzer daran zu erinnern. Die Abbildung ist (Abb. 5-3).



5.4 Anzeige Lieblingsprogramme:

Unter normalen Umständen leuchtet das Symbol nicht auf. Wenn das gespeicherte Programm ausgewählt ist, leuchtet das Symbol (Abb. 5-4) auf.

5.5 Taste Start/Pause

Drücken Sie die Taste Start/Pausieren (Abb. 5-5), um einen Trockendurchgang zu starten. Drücken Sie die Taste erneut, um den Trockengang zu unterbrechen. Drücken Sie die Taste erneut, um fortzufahren.



5.6 Ein/Aus-/Programm-Knopf

Schalten Sie den Netzschalter ein und wählen Sie mit dem Drehknopf (Abb. 5-6) eines der 14 Programme aus. Die Anzeige des jeweiligen Programms leuchtet auf. Weitere Informationen finden Sie unter „6- Programme“ auf Seite 15.

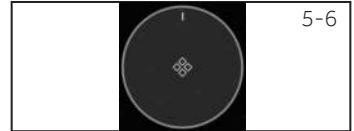

5.7 Anzeige Filter reinigen

Unter normalen Bedingungen leuchtet sie nicht auf; wenn die Trocknungszeit mehr als 30 Minuten beträgt, wird nach dem Programm die ENDE-Phase aktiviert und die Anzeigeleuchte (Abb. 5-7) blinkt. Für die Reinigungsschritte siehe „10.1 Reinigung des Flusensiebs“ auf Seite 23 oder „10.2 Reinigung des Kondensatorfilters“ auf Seite 23.



5.8 Anzeige Türöffnung

Wenn die Tür geöffnet ist, leuchtet diese Anzeige (Abb. 5-8). Der Benutzer muss die Tür schließen. Anschließend kann ein Trocknungszyklus gestartet werden.



5.9 WLAN-Anzeige

Während der Netzwerkkonfiguration blinkt die WLAN-Leuchte (0,5 s an, 0,5 s aus), und dieses Symbol (Abb. 5-9) bleibt nach erfolgreicher Netzwerkkonfiguration eingeschaltet.



5.10 Anzeige Tank leeren

Diese Anzeige soll den Benutzer daran erinnern, dass der Wassertank geleert werden sollte (Abb. 5-10).

Wichtig: Leeren Sie den Wasserbehälter nach jedem Trocknungszyklus aus.



5.11 Kindersicherungsanzeige

Nach dem Einrichten der Kindersicherung sind alle Berührungstasten ungültig, mit Ausnahme der Ausschaltfunktion, bei der ein ungültiger Ton ausgegeben wird. Gleichzeitig zeigt die Digitalröhre „cLoK“ an. **Die Abbildung ist (Abb. 5-11).**





5-12

5.12 Anzeige App-Bedienung

Nachdem die Funktion für die App-Bedienung erfolgreich konfiguriert wurde, leuchtet das Symbol (Abb. 5-12) auf. Drücken Sie die Start/Pause-Taste, um das Gerät auszuschalten.

Smart AI Trocknen

Die Funktion Smart AI Trocknung in der hOn-App optimiert die Trocknungszyklen für gemischte Wäsche (Baumwolle, Synthetik). Wenn Sie diese Funktion aktivieren, können Sie die gewünschte Trocknungsstufe auswählen: **„Schranktrocken“** oder **„Bereit zum Tragen“**. Während des Zyklus sendet das Gerät eine Benachrichtigung an die hOn-App, wenn die Stufe **„Bügeltrocken“** erreicht ist: Das ist die Stufe, in der leichtere Kleidungsstücke bereits trocken sind.

An diesem Punkt können Sie die Tür öffnen, die getrockneten Kleidungsstücke herausnehmen, die Tür schließen und **„Fortsetzen“** drücken, um den Trocknungszyklus für die verbleibenden Teile fortzusetzen. Dieses Verfahren ermöglicht es Ihnen, die Trocknung in einem einzigen Zyklus abzuschließen anstatt zwei getrennte Zyklen durchzuführen, was sowohl Zeit als auch Energie spart.



Hinweis

Diese Funktion ist in der hOn-App verfügbar. Bevor Sie diese Funktion nutzen können, müssen Sie den Wäschetrockner mit der hOn-App koppeln.



5-13

5.13 Anzeige Verzögerung

Unter normalen Bedingungen leuchtet sie nicht auf. Nach der Auswahl der Reservierung leuchtet sie konstant, und während des Reservierungsvorgangs ist sie immer eingeschaltet (Abb. 5-13).



5-14

5.14 i-time-Taste

Stellen Sie die Zeit des Zeitsteuerungsprogramms ein, indem Sie die Taste (Abb. 5-14) 3 Sekunden lang gedrückt halten. Die Zeit erhöht sich dann um etwa 0,25 Sekunden pro Zahl.



5-15

5.15 Taste Knitterschutz

Es handelt sich um eine Betriebsart, bei der der Trockner die Wäsche trocknet und kontinuierlich bewegt, um zu vermeiden, dass die Wäsche lange unbewegt im Trockner verbleibt und stärkere Falten verursacht. Die Abbildung ist (Abb. 5-15).

5.16 Taste Bügelerinnerung

Diese Taste dient zum Ein- und Ausschalten der Bügel-funktion. Die Standardeinstellung ist „Aus“. Die Abbildung ist (Abb. 5-16).



5.17 Taste Temp.

Mit dieser Taste kann die Trocknungstemperatur an die persönlichen Bedürfnisse oder Anforderungen angepasst werden. Drücken Sie die Taste (Abb. 5-17), um die gewünschte Trocknungstemperatur einzustellen. Es gibt 4 Stufen und die entsprechende Anzeige ist unten dargestellt:



- L -3 Hohe Temperatur
- L -2 Mittlere Temperatur
- L -1 Niedrige Temperatur
- [cool] Kühle Luft.

5.18 Taste für Trockengrad

Drücken Sie die Taste (Abb. 5-18), um einzustellen, wie hoch der Trockengrad bei Programmende sein soll. Das Display ist unten dargestellt:



Bügeln



Bereit zum Tragen



Schrantrocken

5.19 Taste App-Bedienung

Drücken Sie kurz auf diese Taste, um die App-Bedienung des Geräts über die hOn-App zu aktivieren/deaktivieren (Abb. 5-19).



5.20 Taste Verzögerung

Mit der Verzögerungsfunktion kann der Benutzer den Programmstart verzögern (von 1 bis 12 Stunden). Wenn sie aktiviert ist, leuchtet das Symbol (Abb. 5-20) auf.

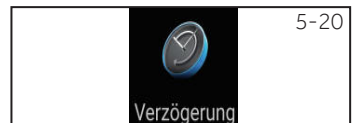

5.21 Taste für die Lieblingsprogramme

Drücken Sie im Standby-Modus diese Taste (Abb. 5-21) und halten Sie sie 3 Sekunden lang gedrückt, um das aktuelle Programm zu speichern.

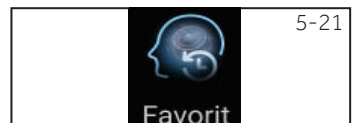

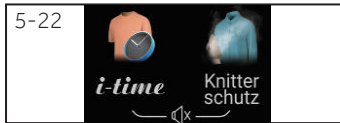

5.22 Piepender Ton

Halten Sie im Standby-Modus die Tastenkombination „**i-time**“ + „**Knitterschutz**“ für 3 Sekunden gedrückt, um den Aufforderungston ein- bzw. auszuschalten. Beim Einschalten wird „ON“ angezeigt, aber das Symbol für den Signalton leuchtet nicht auf. Beim Ausschalten wird „OFF“ angezeigt, und das Symbol für den Signalton bleibt ständig eingeschaltet. Die Abbildung ist (Abb. 5-22).

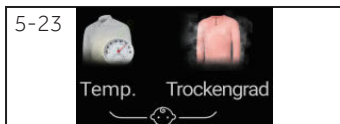

5.23 Kindersicherung

Berühren Sie nach dem Einschalten im laufenden Betrieb die Tastenkombination „**Temp.**“ + „**Trockengrad**“ für 3 Sekunden, um die Kindersicherung zu aktivieren (Abb. 5-23). Berühren Sie die gleiche Tastenkombination erneut 3 Sekunden lang, um sie zu deaktivieren. Sobald die Kindersicherung aktiviert ist, werden alle Berührungstasten ungültig (mit Ausnahme der Ausschalttaste), und eine ungültige Bedienung löst einen Warnton aus. Auf der Digitalanzeige erscheint „**clOK**“ (Abb. 5-24).



Hinweis

1. Nach dem Ausschalten des Geräts und dem erneuten Einschalten ist die Kindersicherung immer noch vorhanden.
2. Wenn die Tür während des Betriebs geöffnet und dann wieder geschlossen wird, muss die Kindersicherung deaktiviert werden, bevor die Maschine gestartet werden kann.
3. Wenn das Programm beendet ist, wird die Kindersicherung deaktiviert.

• Ja ○ Optional* / Nein

 Program	Max. Ladung kg		AUSWAHL-OPTIONEN					
	HD80-C657U1	HD90-C657U1 HD90-C33657U1 HD90-C657BU1 HD90-C33657BU1	i-time	Knitter schutz	Bügelerin nerung	Temp.	Trocken- grad	Verzöger- ung
Eco	8	9	/	•	•	○	•	•
Baumwolle	2	4	/	•	•	○	•	•
Gentle Dry	1	1	/	•	/	/	/	•
Synthetik	2,5	3,5	/	•	•	○	•	•
Daunen	2	2	•	•	/	•	/	•
Wolle	1	4	•	/	/	/	/	•
Hemden	2,5	2,5	/	•	•	○	•	•
Timer	-	-	•	•	/	•	/	•
Express 30'	1	1	/	/	/	•	/	•
Handtücher	2	4	/	•	/	○	•	•
i-Refresh	1	1	•	/	/	○	/	/
Hygiene	2	3	/	•	/	/	/	•
Sport	2	3,5	/	•	/	○	•	•
Mix	4	4	/	•	•	○	•	•
Smart AI	2	3	/	•	•	○	•	•

*) Optional, d. h. es sind nicht alle Stufen verfügbar; Einzelheiten entnehmen Sie bitte auf dem Display der Maschine.

**) EN 61121 Einstellung des Testprogramms; wir empfehlen Ihnen, das Kondenswasser extern über den Ablaufschlauch abzulassen, wenn Sie eine volle Ladung mit dem Eco-Programm trocknen. Dadurch wird vermieden, dass der Wasserbehälter während des Programms geleert werden muss.

Das Öko-Programm ist das energieeffizienteste Programm für das Trocknen von feuchtem Baumwollwäsche in Bezug auf den Energieverbrauch. Das Beladen des Trockners bis zur vom Hersteller für die jeweiligen Programme angegebenen maximalen Kapazität trägt zur Energieeinsparung bei.

Die für Programme außerhalb des Öko-Programms angegebenen Werte sind nur orientierend. Die tatsächlichen Werte können je nach Beladungsmenge, Textilart, Zusammensetzung des Wäschestücks, Restfeuchte im Textil, Trocknungsgrad, Umweltbedingungen und Aktivierung zusätzlicher Funktionen von den angegebenen Werten abweichen.
Indikative Angaben (gemäß Kommissionierender Verordnung (EU) 2023/2533):

Model	HD80-C657U1	HD90-C657U1 HD90-C33657U1 HD90-C657BU1 HD90-C33657BU1	HD80-C637U1	HD90-C657U1 HD90-C33657U1 HD90-C657BU1 HD90-C33657BU1	HD90-C637U1	HD90-C657U1 HD90-C33657U1 HD90-C657BU1 HD90-C33657BU1
Programme	Kapazität (kg)		Energieverbrauch (kWh)		Programmdauer (h:min)	
Eco*	8	9	1.52	1.69	2:56	3:18
Eco	4	4.5	0.86	0.91	1:56	1:59
Baumwolle bügelfeucht	4	4.5	0.99	0.78	1:45	1:49
Baumwolle sofort tragbar	4	4.5	0.91	0.97	2:32	2:38
Synthetik bügelfeucht	2.5	4.5	0.41	0.56	1:11	1:19
Synthetik sofort tragbar	2.5	4.5	0.47	0.61	1:19	1:29
Wolle	1	1	0.25	0.29	0:40	0:30

* Die akustische Luftschallemmission des Trocknungszyklus beträgt 62 dB.

Weitere Informationen zur Energiekennzeichnung gemäß Verordnung (EU) 2023/2534 finden Sie unter: <https://eprel.ec.europa.eu/>. Suchen Sie dort nach der im Feld „Modell“ des auf dem Produkt angebrachten Etiketts angegebenen Modellkennung.



Umweltverträgliche Verwendung

- ▶ Schleudern Sie die Wäsche so trocken wie möglich, bevor Sie sie in den Wäschetrockner geben.
- ▶ Vermeiden Sie eine Überladung des Wäschetrockners.
- ▶ Schütteln Sie die Wäsche gut, bevor Sie sie in den Wäschetrockner geben.
- ▶ Wählen Sie ein geeignetes Trocknungsprogramm. Achten Sie darauf, dass die Wäsche nicht länger als nötig getrocknet wird.
- ▶ Achten Sie darauf, den Wäschetrockner mit gereinigten Filtern zu verwenden.

8.1 Gestärkte Wäsche

Gestärkte Wäsche hinterlässt einen Stärkefilm in der Trommel und ist nicht für den Trockner geeignet.

8.2 Weichspüler

Verwenden Sie beim Waschen keinen Weichspüler, da die Wäsche im Trockner weich und flauschig wird.

8.3 Weiche Pflgetücher

Die Verwendung von „**weichen Pflgetüchern**“ kann zu Belag an den Flusensieben führen. Dies kann zu einer Verstopfung der Filter führen. In solchen Fällen empfehlen wir, entweder auf die Zugabe von weichen Pflgetüchern zu verzichten oder eine andere Marke zu wählen. Beachten Sie in jedem Fall die Anweisungen des Herstellers.

8.4 Kleine Mengen an Füllung

Bei einer Menge von weniger als 1,0 kg sollte das „**Timer**“-Programm gewählt werden, da der Trockengrad der Wäsche aufgrund der geringen Beladung manchmal nicht erkannt werden kann.

8.5 Trommel-Innenleuchte

Wenn das Gerät eingeschaltet ist, leuchtet die Trommelbeleuchtung bei geöffneter Tür weiter.

8.6 Wartungsklappe

Achten Sie darauf, dass die Wartungsklappe während des Betriebs immer geschlossen ist.

8.7 Knitterschutz

Wenn die Knitterschutz-Funktion aktiviert wurde und die Wäsche am Ende des Programms nicht herausgenommen wird, bewegt sich die Trommel von Zeit zu Zeit, um Falten zu vermeiden.

8.8 Verbleibende Zeit

Die Programmdauer wird durch folgende Faktoren beeinflusst: die Art des Stoffs, die Ladungsmenge, den Feuchtigkeitsgehalt, den gewünschten Trockengrad sowie die Schleuderdrehzahl während des Waschens. Diese Faktoren werden von der Elektronik während des Programms registriert und die verbleibende Zeit wird entsprechend korrigiert.

8.9 Extra große Teile

Wenn am Ende des Programms der gewünschte Trockengrad nicht erreicht ist, lockern Sie die Wäsche auf und trocknen Sie erneut mit dem Zeitprogramm (**TIMER**).

8.10 Besonders empfindliche Stoffe

Textilien, die leicht einlaufen oder ihre Form verlieren können, sowie Seidenstrümpfe und Dessous sollten nicht direkt in den Trockner gegeben werden. Legen Sie empfindliche Kleidungsstücke in einen Wäschesack und vermeiden Sie es, sie zu lange zu trocknen.

8.11 Jersey und Strickwaren

Für Kleidungsstücke wie Jersey und Strickwaren empfehlen wir das Programm Feinwäsche, um ein Übertrocknen zu vermeiden.

8.12 Kleidung umdrehen

Es wird empfohlen, den Reißverschluss zu schließen und die Kleidung vor der Benutzung von innen nach außen zu drehen, um ein Übertrocknen zu vermeiden.

8.13 Metallverzierungen

Wenn Metallverzierungen und Kunststoffperlen an der Kleidung verwendet werden, sollten diese vor dem Waschen ordnungsgemäß eingewickelt werden, damit sie nicht gegen die Trommel schlagen und Schäden verursachen.

8.14 Akustisches Signal

Ein akustisches Signal kann aktiviert werden:

- ▶ Wenn der Wasserbehälter voll ist.
- ▶ Wenn Fehler auftreten.

Zusätzlich kann das akustische Signal auch für folgende Fälle gewählt werden:

- ▶ Am Ende des Programms
- ▶ Beim Drücken einer Taste
- ▶ Beim Drehen des Programmwahlschalters.

9.1 Vorbereiten des Geräts

- Schließen Sie das Gerät an eine Stromversorgung (220 V bis 240 V~/50 Hz) an (Abb. 9-1). Bitte beachten Sie auch den Abschnitt „2 - Installationsbilder“ auf Seite 7.
- Stellen Sie Folgendes sicher:
 - Der Wasserbehälter ist leer und ordnungsgemäß installiert (Abb. 9-2).
 - Das Flusensieb ist sauber und ordnungsgemäß installiert (Abb. 9-3).
 - Der Kondensatorfilter ist sauber und ordnungsgemäß installiert (Abb. 9-4).

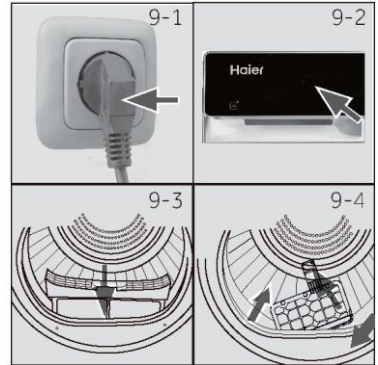

9.2 Vorbereiten der Wäsche

- Sortieren Sie die Kleidung nach dem Stoff (Baumwolle, Synthetik, Wolle usw.). Trocknen Sie nur Wäsche, die geschleudert wurde.
- Leeren Sie die Taschen aus und entfernen Sie alle scharfen oder brennbaren Gegenstände wie Schlüssel, Feuerzeuge und Streichhölzer. Entfernen Sie harte Schmuckgegenstände wie Broschen.
- Ziehen Sie die Reißverschlüsse hoch und vergewissern Sie sich, dass die Knöpfe fest angenäht sind, und legen Sie Kleinteile wie Socken, BHs usw. in einen Wäschebeutel.
- Entfalten Sie sperrige Stoffteile wie Bettlaken, Tischdecken usw.
- Befolgen Sie die Anweisungen auf dem Wäscheetikett und trocknen Sie nur die Kleidungsstücke, die in der Maschine getrocknet werden können.

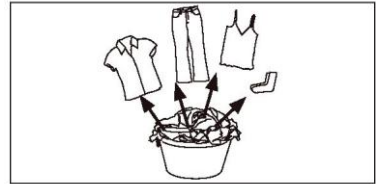

Tipps

- Trennen Sie weiße Kleidung von farbiger Kleidung.
- Bettwäsche und Kopfkissenbezüge sollten geknöpft werden, damit sich keine Kleinteile darin verfangen können.
- Schließen Sie Reißverschlüsse und Haken, und binden Sie lose Gürtel ohne Metallteile, Schürzenbänder usw. zusammen.
- Entfernen Sie lose Metallteile von der Kleidung, bevor Sie sie in den Trockner geben, z. B. Metallknöpfe.
- Trocknen Sie pflegeleichte Wäsche nicht zu sehr. Gefahr von Faltenbildung. Abschließende Trocknung an der Luft.
- Kleidungsstücke wie Strickwaren können manchmal zu sehr getrocknet werden. Es wird immer empfohlen, die Trockenstufe „Bügeln“ zu wählen.
- Für vorgetrocknete, mehrlagige Kleidungsstücke oder für die Endtrocknung sollte das Zeitprogramm (TIMER) gewählt werden.

Referenz für die Ladung	Zusammensetzung	Durchschnittliches Gewicht pro Teil
Bettlaken (einzeln)	Baumwolle	ca. 800 g
Kleidung aus Mischgewebe	/	ca. 800 g
Jacken	Baumwolle	ca. 800 g
Jeans	/	ca. 800 g
Overalls	Baumwolle	ca. 950 g
Pyjamas	/	ca. 200 g
Hemden	/	ca. 200 g
Socken	Mischgewebe	ca. 50 g
T-Shirts	Baumwolle	ca. 150 g
Unterwäsche	Mischgewebe	ca. 70 g

9.3 Beladen des Geräts mit Kleidung

- ▶ Lockern Sie die Wäsche auf und geben Sie die vorsortierte Wäsche in den Trockner.
- ▶ Überladen Sie die Maschine nicht.
- ▶ Schließen Sie die Tür vorsichtig. Achten Sie darauf, dass die Kleidung nicht eingeklemmt wird.



VORSICHT!

Nichttextilien, sowie kleine, lose oder scharfkantige Gegenstände können zu Fehlfunktionen und Schäden an Kleidung und Gerät führen.

9.4 Beladen des Trockners

1. Legen Sie die Wäsche gleichmäßig in die Trommel und achten Sie darauf, den Trockner nicht zu überladen.
2. Schalten Sie den Wäschetrockner durch Drehen des Knopfes (Abb. 9-5) ein.

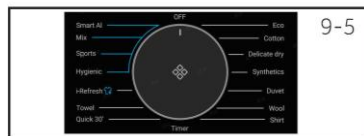

Hinweis

Weichspüler oder ähnliche Produkte sollte entsprechend den Anweisungen des Herstellers verwendet werden.

9.5 Programm einstellen und starten

1. Drehen Sie den Programm-Knopf (Abb. 9-6), um das gewünschte Programm auszuwählen.
2. Stellen Sie Funktionen wie Temperatur, Trockenstufe und Verzögerung ein. Drücken Sie anschließend die Taste Start/Pause (Abb. 9-6a), um den Trocknungszyklus zu starten.

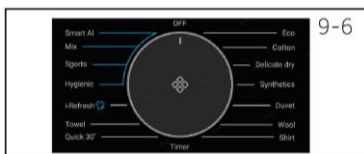

9.6 Herausnehmen und Einlegen von Kleidung

Um Kleidung herauszunehmen oder einzulegen, kann das Programm jederzeit unterbrochen werden:

- ▶ Drücken Sie die Taste „**Start/Pause**“. Das Programm wird beim Öffnen der Tür unterbrochen. Seien Sie vorsichtig beim Herausnehmen oder Hinzufügen von Kleidung! Das Innere der Trommel oder die Kleidung selbst kann heiß sein, so dass die Gefahr von Verbrennungen besteht.
- ▶ Um das Programm fortzusetzen, drücken Sie nach dem Schließen der Tür die Taste „**Start/Pause**“.

9.7 Ende des Trocknungszyklus

Der Wäschetrockner schaltet sich automatisch ab, wenn ein Trocknungszyklus beendet ist. Das Display zeigt **End** etwa 5 s lang an. Öffnen Sie die Tür des Wäschetrockners und nehmen Sie die Wäsche heraus. Wenn die Kleidung nicht entnommen wird, startet die Knitterschutz-Funktion automatisch und das Display zeigt **0:00** an (diese Funktion ist nur bei einigen Programmen verfügbar).

1. Drehen Sie den Knopf, um den Trockner auszuschalten (Abb. 9-7).
2. Ziehen Sie den Stecker des Wäschetrockners aus der Steckdose (Abb. 9-7a).
3. Leeren Sie den Wasserbehälter nach jedem Trocknungszyklus (Abb. 9.7b).
4. Reinigen Sie das Flusensieb nach jedem Trocknungszyklus (Abb. 9.7c).
5. Reinigen Sie den Kondensatorfilter nach jedem Trocknungszyklus (Abb. 9.7d).

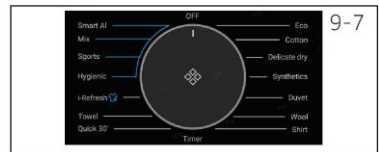

9-7



9-7a



9-7b

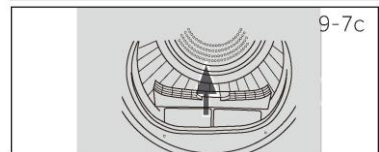

9-7c

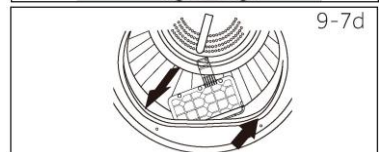

9-7d



WARNUNG!

Schalten Sie den Trockner niemals vor dem Ende des Trocknungszyklus aus, es sei denn, Sie nehmen alle Gegenstände schnell heraus und breiten sie aus, damit die Wärme abgegeben werden kann.

Pflegetabelle

Waschen

	Waschbar bei max. 95°C im Normalwaschgang		Waschbar bei max. 60°C im Normalwaschgang		Waschbar bei max. 60°C im Schonwaschgang
	Waschbar bei max. 40°C im Normalwaschgang		Waschbar bei max. 40°C im Schonwaschgang		Waschbar bei max. 40°C im Schonwaschgang für sehr Feines
	Waschbar bei max. 30°C im Normalwaschgang		Waschbar bei max. 30°C im Schonwaschgang		Waschbar bei max. 30°C im Schonwaschgang für sehr empfindliche Wäsche
	Handwäsche bei maximal 40°C		Nicht waschen		

Bleichen

	Jedes Bleichverfahren erlaubt		Nur Sauerstoff / chlorfrei		Nicht bleichen
--	-------------------------------	--	----------------------------	--	----------------

Trocknen

	Trocknen im Wäschetrockner bei normaler Temperatur möglich		Trocknen im Wäschetrockner bei niedrigerer Temperatur möglich		Nicht trocknergeeignet
	Trocknen auf der Wäscheleine		Liegend Trocknen		

Bügeln

	Bügeln bei einer Höchsttemperatur von max. 200°C		Bügeln bei mittlerer Temperatur von max. 150°C		Bügeln bei niedriger Temperatur von max. 110°C; ohne Dampf (Dampfbügeln kann irreversible Schäden verursachen)
	Nicht bügeln				

10.1 Reinigung des Flusensiebs

Reinigen Sie das Flusensieb nach jedem Trockengang.

1. Nehmen Sie das Flusensieb aus der Trommel (Abb. 10-1).
2. Öffnen Sie das Flusensieb (Abb. 10-1a).
3. Entfernen Sie die Flusenreste aus dem Flusensieb (Abb. 10-1b).
4. Setzen Sie das gereinigte Flusensieb wieder in den Wäschetrockner ein (Abb. 10-1c).

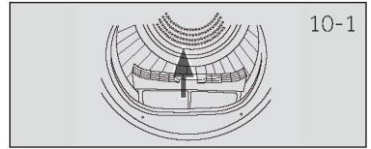

10-1



10-1a

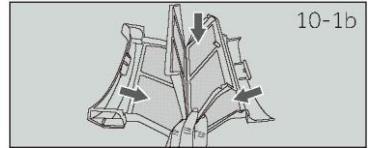

10-1b

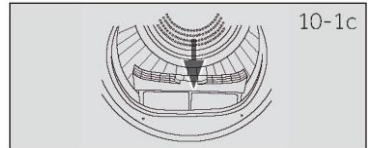

10-1c

10.2 Reinigung des Kondensatorfilters

Reinigen Sie den Filter nach jedem Trockendurchgang.

1. Öffnen Sie die Tür (Abb. 10-2).
2. Ziehen Sie das Flusensieb aus dem vorderen Kanal heraus (Abb. 10-2a).
3. Ziehen Sie den Kondensatorfilter aus dem Luftkanal (Abb. 10-2b).
4. Trennen Sie den Schwammfilter vom Kondensatorfilter und reinigen Sie ihn von eventuellen Rückständen (Abb. 10-2c).
5. Bringen Sie den Schwamm wieder am Kondensatorfilter an und setzen Sie ihn wieder in den Kanal ein.

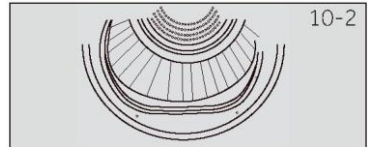

10-2

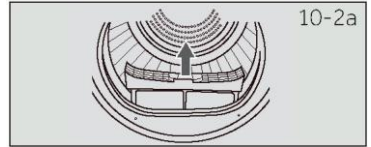

10-2a

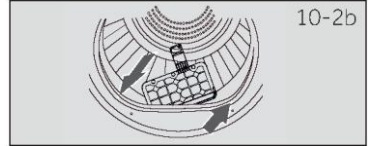

10-2b

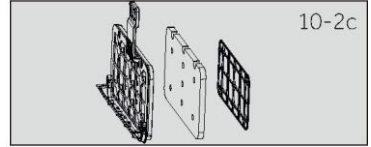

10-2c

Hinweis

Bei der Reinigung der Filter müssen die Flusen und Fusseln in den Mülleimer geworfen werden. Sie dürfen nicht durch den Abfluss gespült werden, um die Verbreitung von Mikroplastik im Abwassersystem zu vermeiden. Um eine optimale Trocknungsleistung zu erzielen, sollten Sie den Filter regelmäßig reinigen. Ein verstopfter Filter kann zu längeren Trocknungszyklen führen, die den Energieverbrauch erhöhen.



10.3 Leeren des Wasserbehälters

Während des Betriebs kondensiert der Dampf zu Wasser und sammelt sich im Wasserbehälter. Leeren Sie den Wasserbehälter nach jedem Trocknungszyklus aus.

1. Ziehen Sie den Wasserbehälter aus seinem Gehäuse (Abb. 10-3).
2. Leeren Sie den Wasserbehälter (Abb. 10-3a).
3. Setzen Sie den Wasserbehälter wieder in den Wäschetrockner ein (Abb. 10-3b).



Hinweis

Verwenden Sie das Wasser nicht zum Trinken oder zur Lebensmittelverarbeitung.

10.4 Wäschetrockner

Wischen Sie die Außenseite des Wäschetrockners und das Bedienfeld mit einem feuchten Tuch ab. Verwenden Sie keine organischen Lösungsmittel oder ätzenden Mittel, um Schäden am Gerät zu vermeiden.

10.5 Trommel

Nach einer gewissen Betriebszeit bilden die im Wasser enthaltenen Mikroelemente wie Kalzium und Mineralstoffe einen unsichtbaren Film im Inneren der Trommel. Verwenden Sie ein feuchtes Tuch und etwas Spülmittel, um sie zu entfernen. Verwenden Sie keine organischen Lösungsmittel oder ätzenden Mittel, um Schäden am Gerät zu vermeiden.

Viele Probleme lassen sich auch ohne besondere Fachkenntnisse selbst lösen. Bitte überprüfen Sie alle gezeigten Möglichkeiten und befolgen Sie die unten stehenden Anweisungen, bevor Sie sich an den Kundendienst wenden. Siehe Abschnitt „15 - Kundendienst“ auf Seite 33.



WARNING!

- ▶ Schalten Sie das Gerät vor der Wartung aus und ziehen Sie den Netzstecker aus der Steckdose.
- ▶ Elektrogeräte sollten nur von qualifizierten Elektrofachleuten gewartet werden, da unsachgemäße Reparaturen erhebliche Folgeschäden verursachen können.
- ▶ Ein beschädigtes Netzkabel sollte nur vom Hersteller, seinem Kundendienst oder ähnlich qualifizierten Mitarbeitern ausgetauscht werden, um eine Gefahr zu vermeiden.

Fehlersuche mit Display-Code

Code	Cause	Solution
F2	Ausfall der Ablasspumpe / Ausfall des Wasserstandsschalters.	Wenden Sie sich an den Kundendienst.
F32	NTC2 ist offen oder defekt	Wenden Sie sich an den Kundendienst.
F33	NTC3 ist offen oder defekt	Wenden Sie sich an den Kundendienst.
F4	Ungewöhnliche Erwärmung.	Wenden Sie sich an den Kundendienst.
F7	Ungewöhnliche Erwärmung.	Wenden Sie sich an den Kundendienst.
FF0	Bus-eigener Fehler	Wenden Sie sich an den Kundendienst.
FF1	Motorkommunikationsfehler	Wenden Sie sich an den Kundendienst.
FF2	Die Panzerung hat eine Fehlfunktion	Wenden Sie sich an den Kundendienst.
FH	IoT-Konfigurationsfehler-Alarm	Wenden Sie sich an den Kundendienst.

Wenn die Fehlercodes nach den Maßnahmen erneut auftreten, schalten Sie das Gerät aus, trennen Sie es von der Stromversorgung und wenden Sie sich an den Kundendienst.

Fehlersuche ohne Display-Code

Problem	Mögliche Ursache	Mögliche Lösung
Der Wäschetrockner funktioniert nicht.	<ul style="list-style-type: none"> • Defekter Anschluss an das Stromnetz. • Stromausfall. • Es ist kein Trocknungsprogramm eingestellt. • Das Gerät wurde nicht eingeschaltet. • Der Wasserbehälter ist voll. • Die Tür ist nicht richtig geschlossen. 	<ul style="list-style-type: none"> • Überprüfen Sie den Anschluss an die Stromversorgung. • Überprüfen Sie die Stromzufuhr. • Stellen Sie ein Trockenprogramm ein. • Schalten Sie das Gerät ein. • Leeren Sie den Wasserbehälter aus. • Schließen Sie die Tür richtig.
Der Wäschetrockner funktioniert nicht und das Display zeigt End.an.	<ul style="list-style-type: none"> • Die Wäsche hat den vom Programm festgelegten Trockengrad erreicht. 	<ul style="list-style-type: none"> • Überprüfen Sie, ob die Programmeinstellung angemessen ist oder nicht.
Die Trocknungszeit ist zu lang und die Ergebnisse sind nicht zufriedenstellend	<ul style="list-style-type: none"> • Die Programmeinstellung ist nicht korrekt. • Der Filter ist verstopft. • Der Verdampfer ist verstopft. • Der Wäschetrockner ist überlastet. • Die Wäsche ist zu nass. • Der Lüftungskanal ist verstopft. 	<ul style="list-style-type: none"> • Stellen Sie sicher, dass das Programm richtig eingestellt ist. • Reinigen Sie das Filtersieb. • Reinigen Sie den Verdampfer. • Reduzieren Sie die Menge der Wäsche. • Schleudern Sie die Wäsche vor dem Trocknen vollständig. • Überprüfen und reinigen Sie den Lüftungskanal.
Die verbleibende Zeit auf dem Display stoppt oder wird übersprungen.	<p>Die verbleibende Zeit wird auf der Grundlage der folgenden Faktoren kontinuierlich angepasst:</p> <ul style="list-style-type: none"> • Stoff der Wäsche. • Ladegewicht. • Feuchtigkeitsgrad der Wäsche. • Umgebungstemperatur. 	<ul style="list-style-type: none"> • Die automatische Einstellung ist ein normaler Vorgang.

**Hinweis**

Alle für die Installation relevanten Bilder finden Sie am Anfang dieses Handbuchs.

12.1 Vorbereitung

- ▶ Entfernen Sie zunächst alle Verpackungen einschließlich des Styroporbodens. Beim Entfernen der Verpackung können Wassertropfen zu sehen sein. Dies ist ein normales Phänomen, das durch den Wassertest im Werk entsteht.

**Hinweis**

Entsorgen Sie die Verpackung auf umweltfreundliche Weise. Informationen zu den aktuellen Entsorgungsstellen erhalten Sie von Ihrem Händler oder den örtlichen Behörden.

**WARNUNG!**

Nach dem Transport und der Installation **MÜSSEN** Sie den Trockner vor der Verwendung zwei Stunden lang stehen lassen.

12.2 Transport und Wartezeit

Transportieren Sie das Gerät nur in horizontaler Lage. Zur wartungsfreien Schmierung befindet sich Öl in der Kapsel des Kompressors. Dieses Öl kann beim Schrägtransport durch das geschlossene Rohrsystem gelangen. Bevor Sie das Gerät an das Stromnetz anschließen, müssen Sie 2 Stunden warten, damit das Öl wieder in die Kapsel zurückläuft.

12.3 Positionieren Sie das Gerät

Das Gerät sollte auf einer ebenen und festen Oberfläche stehen. Stellen Sie die Füße auf die gewünschte Höhe (Abb. 12-1).

12.4 Einbau unter der Arbeitsplatte

Die Abmessungen der Aussparung sollten mindestens mit den Abmessungen (Abb. 12-2) übereinstimmen.

1. Stellen Sie das Gerät neben den Steckplatz. Stellen Sie sicher, dass alle Anschlüsse leicht zugänglich und funktionsfähig sind.
2. Stellen Sie alle Füße genau ein, um eine feste, ebene Position zu erhalten.
3. Bauen Sie das Gerät mit Bedacht in die Aussparung ein.
4. Sorgen Sie für eine ausreichende Belüftung.

12.5 Elektrischer Anschluss

Überprüfen Sie vor jedem Anschluss Folgendes:

- ▶ Die Stromversorgung, die Steckdose und die Sicherung müssen den Angaben auf dem Typenschild entsprechen.
- ▶ Die Steckdose muss geerdet sein und es dürfen keine Mehrfachstecker oder Verlängerungskabel verwendet werden.
- ▶ Der Netzstecker und die Steckdose müssen zueinander passen.
- ▶ **Nur UK:** Der britische Stecker entspricht der Norm BS1363A.

Stecken Sie den Stecker in die Steckdose (Abb. 12-3).

WARNUNG!

Wenn das Netzkabel beschädigt ist, muss es durch den Kundendienst ersetzt werden (siehe Garantiekarte), um eine Gefahr zu vermeiden.

12.6 Nivellierung des Trockners

Es ist **WICHTIG**, den Trockner zu nivellieren, damit das Gerät effizient und geräuscharm läuft. Der Trockner sollte so nivelliert werden, dass er gleichmäßig auf allen vier Füßen steht. Achten Sie darauf, dass der Trockner nicht in irgendeine Richtung schwankt.

Nivellieren des Trockners von vorne nach hinten (Abb. 12-4):

- Platzieren Sie den Gradienten auf der linken Seite.
- Stellen Sie den vorderen linken Fuß ein (nach unten drehen).
- Wiederholen Sie die oben beschriebenen Schritte für den rechten Fuß.

Nivellieren des Trockners von einer Seite zur anderen (Abb. 12-5):

- Platzieren Sie den Gradienten in der hinteren Mitte des Trockners.
- Stellen Sie die hinteren Füße so ein, dass der Trockner von Seite zu Seite eben steht.
- Schrauben Sie die Füße niemals vollständig aus ihren Gehäusen.

Überprüfen, ob der Trockner ausgewuchtet ist:

- Platzieren Sie den Gradienten in der vorderen Mitte des Trockners.
- Achten Sie darauf, dass der Trockner nicht in irgendeine Richtung schwankt.
- Wenn der Trockner nicht ausgewuchtet ist, wiederholen Sie die obigen Schritte.

Nach dem Nivellieren müssen die Ecken des Trocknerschranks frei vom Boden sein, und der Trockner darf in keiner Richtung wackeln.

12.7 Entleerung

Der Trockner ist mit einem Kondensator ausgestattet, in dem sich während des Trockendurchgangs Wasser ansammelt. Dieses Wasser wird in dem abnehmbaren Wasserbehälter oben links im Trockner gesammelt. Das angesammelte Wasser muss nach jedem Trocknungszyklus entleert werden, oder Sie können den Trockner so einrichten, dass er mit dem mitgelieferten Ablaufschlauch automatisch entleert wird.

Wir empfehlen, den Trockner so einzustellen, dass er sich automatisch entleert, wenn dies möglich ist, insbesondere beim Trocknen voller Ladungen, um zu vermeiden, dass der Wasserbehälter während eines Trocknungszyklus geleert werden muss.

Anschließen des Ablaufschlauchs

- Ziehen Sie den schwarzen Schlauch vom Anschluss an der Rückseite des Trockners ab (Abb. 12-6).
- Wickeln Sie den Ablaufschlauch (im Lieferumfang des Trockners enthalten) ab und schließen Sie ihn an den schwarzen Schlauch an (Abb. 12-7).
- Stecken Sie das andere Ende des Ablaufschlauchs in eine Wanne oder ein Standrohr.

Zusätzliche Daten

Modell	HD80-C657U1	HD90-C657U1 HD90-C657BU1 HD90-C33657U1 HD90-C33657BU1
Spannungsversorgung (siehe Typenschild) - Spannung/Eingang	(220-240) V/ 50 Hz/ 630 W	(220-240) V/ 50 Hz/ 580 W
Zulässige Umgebungstemperatur	5°C bis 35°C	5°C bis 35°C
Kältemittel	R290	R290
Volumen	125 g	115 g

Abmessungen des Produkts

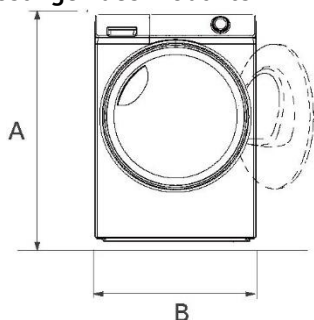

FRONTANSICHT

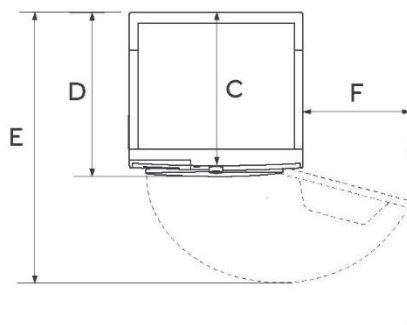

DRAUFSICHT

WAND

PRODUKTABMESSUNGEN	HD80-C657U1	HD90-C657U1 HD90-C657BU1 HD90-C33657U1 HD90-C33657BU1
A Gesamthöhe des Produkts in mm	850	845
B Gesamtbreite des Produkts in mm	595	595
C Gesamttiefe des Produkts (bis zum Hauptbedienfeld) mm	552	577
D Gesamttiefe des Produkts in mm	593	610
E Tiefe der geöffneten Tür in mm	1078	1095
F Mindestabstand der Tür zur angrenzenden Wand in mm	186	186

Hinweis: Die genaue Höhe des Trockners hängt davon ab, wie weit die Füße über den Boden des Geräts hinausragen. Der Freiraum für die Aufstellung des Trockners sollte mindestens 30 mm breiter, 10 mm tiefer und 20 mm höher sein als seine Abmessungen.

**Hinweis: Abweichungen**

Aufgrund ständiger Updates von hOn können die Funktionen und die Anzeigebereich der App von der folgenden Beschreibung abweichen.

14.1 Allgemeine Informationen

Dieses Gerät ist mit WLAN-Technologie für die App-Bedienung über die hOn-App ausgestattet.

**WARNUNG!**

Befolgen Sie die in diesem Handbuch angegebenen Sicherheitsvorkehrungen auch bei der Verwendung des Geräts über die App. Die Befolgung dieser Anweisungen ist für eine sichere Verwendung unerlässlich.

14.2 Anforderungen

1. **WLAN-Netzwerk:** Es ist ein Router erforderlich, der sowohl mit 802.11b/g/n als auch mit dem 2,4 GHz-Band kompatibel ist. 5-GHz-Netzwerke und öffentliche Netzwerke werden nicht unterstützt. Der Netzwerkname (SSID) muss zwischen 1 und 31 Zeichen und das Passwort zwischen 8 und 64 Zeichen lang sein. Die Verschlüsselungsoptionen umfassen offen, WPA-PSK und WPA2-PSK.
2. **Kompatible Geräte:** Die App ist für Android-, iOS- und Huawei-Geräte verfügbar, sowohl für Tablets als auch für Smartphones.
3. **Positionierung:** Installieren Sie das Gerät in einem Bereich mit einem starken WLAN-Signal.

Technische Merkmale WLAN:

Frequenz	2400 MHz – 2483,5 MHz
Max. Leistung	+20 dBm
Standard	IEEE802.11b/g/n & Bluetooth® Low Energy v4.2[1]

14.3 Download und Installation der hOn-App

1. Laden Sie die App über den QR-Code herunter oder besuchen Sie go.haier-europe.com/download-app.



Die  App
herunterladen



[1] Das Wortzeichen und die Logos von Bluetooth® sind eingetragene Marken der Bluetooth SIG, Inc., und jede Nutzung dieser Marken durch die Candy Hoover Group Srl erfolgt lizenziert. Andere Marken und Handelsnamen gehören ihren jeweiligen Eigentümern.

**Hinweis: Anmeldung**

Die Erstellung eines Profils (Anmeldung) ist nur bei der erstmaligen Nutzung erforderlich oder wenn das Konto gelöscht/deaktiviert wurde. Für die künftige Nutzung loggen Sie sich einfach mit Ihrer E-Mail-Adresse und Ihrem Passwort ein. Überprüfen Sie den DEMO-Modus in der App, um die WLAN-Funktionen zu erkunden.

14.4 Gerätekopplung

Hinweis: Das Heimnetzwerk muss auf 2,4 GHz eingestellt sein; 5-GHz-Netzwerke werden nicht unterstützt. Vergewissern Sie sich, dass Ihr Smartphone mit demselben 2,4-GHz-WLAN-Netzwerk verbunden ist, das Sie zur Konfiguration des Geräts verwenden möchten.

1. Öffnen Sie die hOn-App, erstellen Sie ein neues Profil (oder melden Sie sich an, wenn Sie bereits über ein Profil verfügen).
2. Tippen Sie auf „Gerät hinzufügen“ und folgen Sie den Anweisungen auf dem Bildschirm Ihres Smartphones, um die Einrichtung abzuschließen.

14.5 Aktivierung der App-Bedienung

1. Stellen Sie sicher, dass der Router eingeschaltet und mit dem Internet verbunden ist.
2. Legen Sie die Wäsche ein und schließen Sie die Tür.
3. Schalten Sie das Gerät ein.
4. Drücken Sie kurz die Taste **„APP Steuerung“**.
5. Starten Sie das Programm über die App. Das Bedienfeld wird mit Ausnahme der Tasten „EIN/AUS“ und „START/PAUSE“ deaktiviert. Nur die Kindersicherung ist während des Programms verfügbar.
6. Die App-Bedienung kann auch während des Programms durch kurzes Drücken der Taste **„APP Steuerung“** aktiviert werden.



Hinweis: Ablauf der App-Bedienung Sie können bis zu 24 Stunden nach Aktivierung der App-Bedienung einen Befehl von der App aus senden.

14.6 Deaktivierung der App-Bedienung

1. Während eines Programms können Sie die App-Bedienung durch kurzes Drücken der Taste **„APP Steuerung“** deaktivieren; das Programm wird fortgesetzt. Sie können den Status des Programms in der App einsehen, jedoch keine Befehle senden (z. B. Stopp/Pause).
2. Um die App-Bedienung wieder aufzunehmen, vergewissern Sie sich, dass die Tür geschlossen ist, und drücken Sie dann erneut kurz die Taste **„APP Steuerung“**.

14.7 Programmende mit App-Bedienung

1. Am Ende des Zyklus wird die App-Bedienung deaktiviert.
2. Nach 2 Minuten schaltet sich das Gerät automatisch aus.

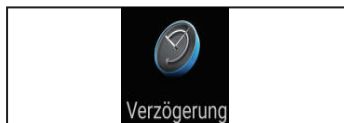

14.8 Ausschalten des WLAN-Moduls und Löschen der Netzwerkanmeldeinformationen

Löschen der gespeicherten WLAN-Netzwerkinformationen und Ausschalten des WLAN-Moduls:

1. Schalten Sie das Gerät ein.
2. Ohne ein Programm zu starten, drücken Sie die Taste **„APP Steuerung“** und halten Sie sie 3 Sekunden lang gedrückt, bis **„rESt“** angezeigt wird.
3. Halten Sie die Taste **„Verzögerung“** für weitere 3 Sekunden gedrückt, bis **„done“** angezeigt wird.
4. Die Konfigurationsinformationen werden gelöscht. Wählen Sie zum Schließen ein Programm oder schalten Sie das Gerät aus.
5. Um die App neu zu konfigurieren, entfernen Sie das Gerät aus der hOn-App und starten Sie einen neuen Koppelvorgang.

Hinweis: Wenden Sie dieses Verfahren nur an, wenn Sie beabsichtigen, das Gerät zu verkaufen.

Wir empfehlen unseren Haier-Kundendienst und die Verwendung von Original-Ersatzteilen. Wenn Sie ein Problem mit Ihrem Gerät haben, lesen Sie bitte zuerst den Abschnitt „11 - Fehlersuche“ auf Seite 25..

Wenn Sie dort keine Lösung finden, wenden Sie sich bitte an:

- ▶ Ihren Händler vor Ort oder
- ▶ Der Kundendienst- und Support-Bereich auf www.haier.com, wo Sie Telefonnummern und FAQs finden und die Wartungsansprüche aktivieren können.

Wenn Sie mit unserem Kundendienst Kontakt aufnehmen möchten, halten Sie bitte die folgenden Daten bereit.

Die Angaben sind auf dem Typenschild zu finden.

Modell _____ Seriennr. _____

Überprüfen Sie im Garantiefall auch die mit dem Produkt gelieferte Garantiekarte.

Für allgemeine Geschäftsanfragen finden Sie nachstehend unsere Adressen in Europa:

Europäische Haier-Adressen

Land*	Postanschrift	Land*	Postanschrift
Italien	Haier Europe Trading SRL Via De Cristoforis, 12 21100 Varese ITALIEN	Frankreich	Haier France SAS 53 Boulevard Ornano - Pleyad 3 93200 Saint Denis FRANKREICH
Spanien und Portugal	Haier Iberia SL Pg. Garcia Faria, 49-51 08019 Barcelona SPANIEN	Belgien-FR Belgien-NL Niederlande Luxemburg	Haier Benelux SA Anderlecht Straße von Lennik 451 BELGIEN
Deutschland Österreich	Haier Deutschland GmbH Konrad-Zuse-Platz 6 81829 München DEUTSCHLAND	Polen Ungarn Griechenland Rumänien Russland	Haier Poland Sp. zo.o. Al. Jerozolimskie 181B 02-222 Warschau POLEN
Vereinigtes Königreich	Haier Smart Home UK&I 302 Bridgewater-Platz Birchwood Park Warrington WA3 6XG	Tschechische Republik und Slowakei	Haier Europe CR s.r.o. Sokolovska 651/136a, 186 00 Prag 8 Karlin Tschechische Republik

*Weitere Informationen finden Sie unter www.haier.com

Laden Sie das vollständige Online-Benutzerhandbuch herunter und lesen Sie es, um mehr über die Verwendung zu erfahren:

go.he.services/haier-um

Haier



0180503139

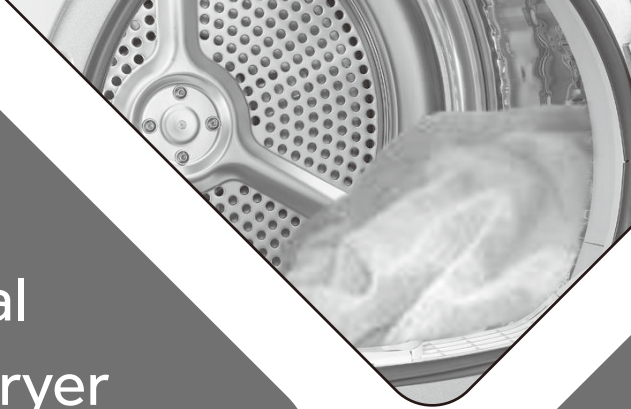

User manual Heat-Pump-Dryer

HD80-C657U1
HD90-C657U1
HD90-C657BU1
HD90-C33657U1
HD90-C33657BU1



Download
the hOn
Smart-Home App.



EN

Haier

Thank you for purchasing a Haier Product.

Please read this instruction carefully before using the appliance. The instruction contains important information which will guide you in order to have a safe and proper installation as well as daily use and maintenance.

Keep this manual in a convenient place so you can always refer to it for the safe and proper use of the appliance.

Safety notice



WARNING! - Important safety information



General information and tips



Environmental information



Disposal

This marking on the product, accessories or literature indicates that the product and its electronic accessories (e.g. charger, headset, USB cable) should not be disposed of with other household waste at the end of their working life.

To prevent possible harm to the environment or human health from uncontrolled waste disposal, please separate these items from other types of waste and recycle them responsibly to promote the sustainable reuse of material resources.

Household users should contact either the retailer where they purchased this product, or their local government office, for details of where and how they can take these items for environmentally safe recycling. Business users should contact their supplier and check the terms and conditions of the purchase contract.

This product and its electronic accessories should not be mixed with other commercial wastes for disposal.



WARNING!

This appliance is filled with R290. Flammable material risk of fire.

WARNING: In the appliance enclosure or in the built-in structure, keep ventilation openings clear of obstruction.

WARNING: Do not damage the refrigerant circuit.



WARNING!

Risk of injury or suffocation!

To ensure safety when disposing of an old tumble dryer, disconnect the mains plug from the socket, cut the mains power cable and destroy this together with the plug. To prevent children shutting themselves in the machine, break the door hinges or the door lock.



WARNING!

The appliance must not be powered through an external switching device, such as a timer, or connected to a circuit that is regularly switched on and off by a utility.

1 - Safety information	4
2 - Installation pictures	7
3 - Intended use	8
4 - Product description	9
5 - Control panel	10
6 - Programs	15
7 - Consumption	16
8 - Suggestions and tips	17
9 - Daily use	19
10 - Care and cleaning	23
11 - Troubleshooting	25
12 - Installation	27
13 - Technical data	30
14 - hOn App	31
15 - Customer service	34



Download the
hOn App



WARNING!

Before first use

- ▶ Make sure there is no transportation damage.
- ▶ Remove all package and keep it out of children's reach.
- ▶ Always move the appliance with two people at least because it is heavy.

Daily use

- ▶ This appliance can be used by children aged from 8 years and above and persons with reduced physical, sensory or mental capabilities or lack of experience and knowledge if they have been given supervision or instruction concerning use of the appliance in a safe way and understand the hazards involved.
- ▶ Keep away children under 3 years of age from the appliance unless they are constantly supervised.
- ▶ Children shall not play with the appliance.
- ▶ Do make sure the room is dry and well ventilated. The ambient temperature should be between 5°C and 35°C.
- ▶ Do not cover any ventilation openings in the base by a carpet or similar object.
- ▶ Keep the area around the tumble dryer free of dust and lint.
- ▶ Do make sure that there is only laundry inside the appliance and no pets or children before you use it.
- ▶ Only touch the mains plug with dry hands and do not touch or use the appliance if you are barefoot or with wet hands or feet
- ▶ Do not dry unwashed items in the tumble dryer.
- ▶ Do make sure not to load more than nominal load.
- ▶ Remove all items such as lighters and matches from pockets.
- ▶ Fabric softeners, or similar products, should be used as specified by the fabric softener instructions
- ▶ Do not use or store any flammable sprays or flammable gas in close vicinity to the appliance.
- ▶ Do not place heavy objects or sources of heat or damp on top of the appliance.
- ▶ Hold the plug, not the cable, when unplugging the appliance.
- ▶ Do not touch the rear and the drum during operation, they are hot.

**WARNING!****Daily use**

- ▶ Do not use the appliance to dry the following items:
 - ▶ Items which are not washed.
 - ▶ Items which have been contaminated with inflammable substances such as cooking oil, acetone, alcohol, benzine, petrol, kerosene, spot removers, turpentine, waxes, wax removers or other chemicals. The fumes can cause a fire or explosion. Items that have been soiled with substances such as cooking oil, acetone, alcohol, petrol, kerosene, spot removers, turpentine, waxes and wax removers should be washed in hot water with an extra amount of detergent before being dried in the tumble dryer
 - ▶ Items which contain padding or fillings (e.g. pillows, jackets), as the filling can get out with the risk of causing ignition.
 - ▶ Items such as foam rubber (latex foam), shower caps, waterproof textiles, rubber backed articles and clothes or pillows fitted with foam rubber pads should not be dried in the tumble dryer.
- ▶ Do not drink the condensed water.
- ▶ Do not use the appliance without the lint filter or condenser filter in place or with damaged filter.
- ▶ Notice that the last part of the drying cycle occurs without heat (cool down cycle) to ensure remaining garments are under a temperature which does not damage them.
- ▶ Do not leave the appliance unattended during run time for a long time. If a long absence is needed, the drying cycle have to be interrupted by switching off and unplugging the mains.
- ▶ Do not switch off the appliance until drying cycle is finished. Never stop a tumble dryer before the end of the drying cycle unless all items are quickly removed and spread out so that the heat is dissipated
- ▶ Switch off the appliance after each drying program to save electricity and for safety.

Maintenance / cleaning

- ▶ Make sure children are supervised if they carry out cleaning and maintenance.
- ▶ Disconnect the appliance from the electrical supply before undertaking any routine maintenance.

WARNING!

Maintenance / cleaning

- ▶ Clean the lint filter and the condenser filter after each programme (see "10- Care and cleaning" on page 23).
- ▶ Do not use water spray or steam to clean the appliance.
- ▶ Do not use industrial chemicals to clean the appliance.
- ▶ If the supply cord is damaged, it must be replaced by the manufacturer, its service agent or similarly qualified persons in order to avoid a hazard.
- ▶ Do not try to repair the appliance by yourself. If a repair is needed, please contact our customer service.

Installation

- ▶ Ensure put the machine in a place which allows opening the door fully. Do not install the tumble dryer behind a lockable door, a sliding door or a door with hinges on the opposite side of the tumble dryer door as this limits the full opening of the door.
- ▶ Install the appliance in a well-ventilated, dry place.
- ▶ Never install the appliance in a damp outdoor, or in an area which has the risk of water leakage such as under or near a sink unit. Once a water leakage happened, cut power supply and allow the machine to dry naturally.
- ▶ Install or use the appliance only in a place where the temperature is above 5°C.
- ▶ Do not place the appliance directly on a carpet, or close to a wall or furniture.
- ▶ Do not expose the appliance to any frost, heat or direct sunlight or around any heat sources (e.g. stoves, heaters).
- ▶ Make sure that the electrical information on the rating plate aligns with the power supply. If it does not, contact an electrician.
- ▶ Do not use multi-plug adapters and extension cables.
- ▶ Make sure not to damage the electric cable and the plug. If it is damaged, have it replaced by an electrician.
- ▶ Use a separate earthed socket for the power supply which is easy access to after installation. The appliance must be earthed.
- ▶ Only for UK: The appliance's power cable is fitted with 3-cord (grounding) plug that fits a standard 3-cord (grounded) socket. Never cut off or dismount the third pin (grounding). After the appliance is installed, the plug should be accessible.

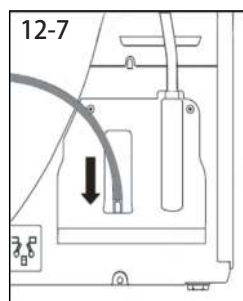
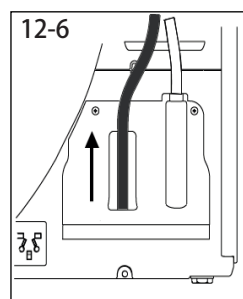
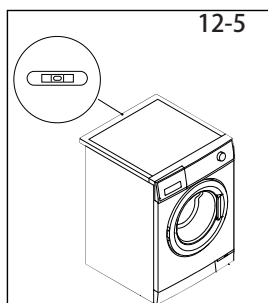
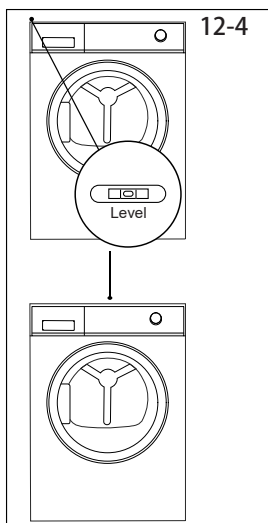
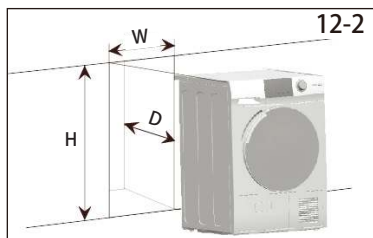
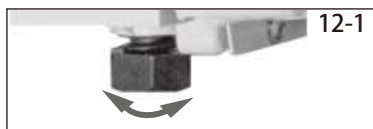

Modello	W	D	H
HD80-C657U1	625mm	603mm	865mm
HD90-C657U1	625mm	620mm	865mm

Intended use

This appliance is intended for drying items which have been washed in a water solution and are marked on the manufacturer's care label as being suitable for tumble drying.

It is designed exclusively for domestic use inside the house. It is not intended for commercial or industrial use. Changes or modifications to the device are not allowed. Unintended use may cause hazards and loss of all warranty and liability claims.

Standards and directives

This product meets the requirements of all applicable EC directives with the corresponding harmonised standards, which provide for CE marking.



Environmentally responsible use

- ▶ **Completely spin:** Spin the laundry with the maximum spin speed.
- ▶ **Maximum load:** Use the maximum filling amount according to the programme table, but do not overload the dryer. To take advantage of the maximum load, the laundry which should be dried "**READY to wear**", can be first dried easily with "**Ironing reminder**". When program ends, remove the laundry which should be ironed and dry the remaining laundry then to end.
- ▶ **Loosen up the laundry:** Shake out the laundry before putting them into the dryer.
- ▶ **Avoid excess drying:** An excessive drying should be avoided. Select the right programme and the appropriate dry level.
- ▶ **Softener unnecessary:** Do not use softener when washing, because the laundry will become fluffy and soft in the dryer .
- ▶ **Cleaning of the lint filters:** Clean the lint filters after each cycle.
- ▶ **Ventilation:** Make sure the appliance is properly ventilated (see "12 - Installation" on page 27).
- ▶ **Condensed water reuse:** The collected condensed water can be used for the steam iron. Before that, it should be poured through a fine sieve or coffee filter paper. Smallest parts will be retained by the filter.

i Note

Due to technical changes and different models, the illustrations in the following chapters may differ from your model.

4.1 Picture of appliance

Front side (Fig. 4-1):



- 1 Water tank
- 2 Tumble dryer door
- 3 Control panel

Rear side (Fig. 4-2):

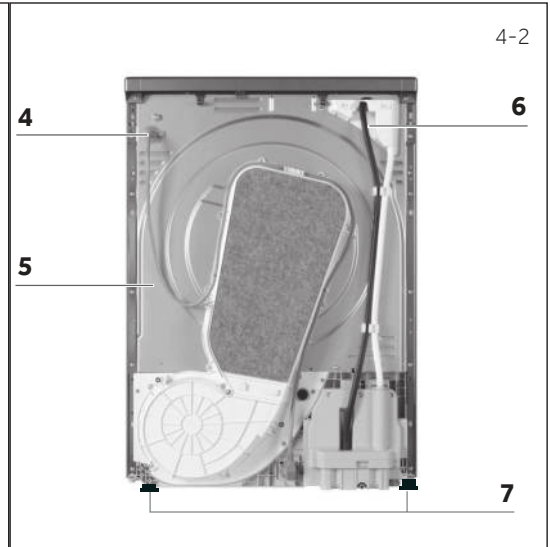

- 4 Power supply cord
- 5 Back plate
- 6 Drainage outlet
- 7 Adjustable feet

4.2 Accessories

Check the accessories and literature in accordance with this list (Fig. 4.3):

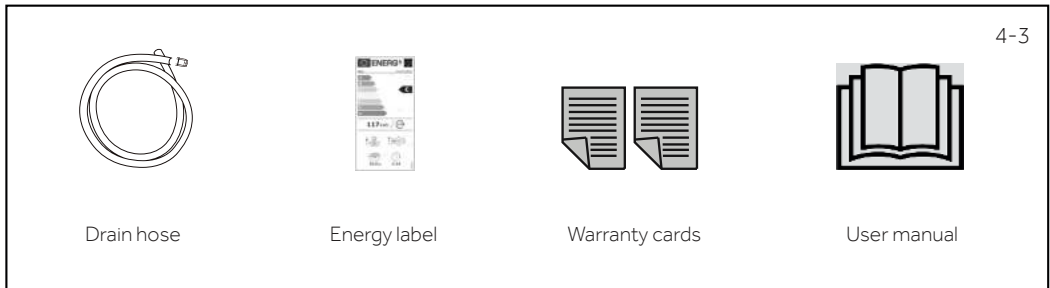

Drain hose

Energy label

Warranty cards

User manual

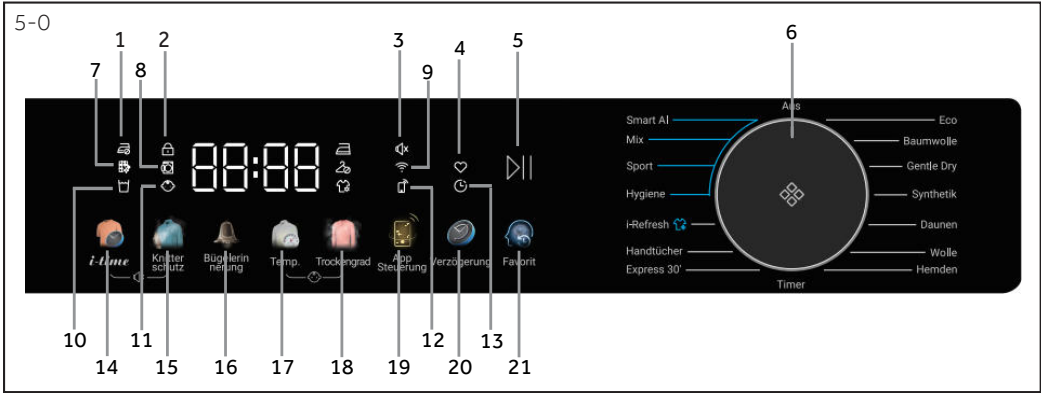

- | | | | |
|--------------------------|---------------------------|--------------------------|----------------------|
| 1. Anti crease indicator | 7. Clean filter indicator | 12. Remote indicator | 17. Temp. button |
| 2. Door lock indicator | 8. Door opening indicator | 13. Delay indicator | 18. Dry level button |
| 3. Mute indicator | 9. Wifi indicator | 14. i-time button | 19. Remote button |
| 4. Favorite indicator | 10. Empty tank indicator | 15. Anti crease button | 20. Delay button |
| 5. Start/Pause button | 11. Child Lock indicator | 16. Iron Reminder button | 21. Favorite button |
| 6. Power/Program knob | | | |



5.1 Anti crease indicator

The Anti - crease function (Fig.5-1) is designed to help remove wrinkles from clothes. After the drying cycle, the drum will rotate to stretch the clothes, so there is no need to worry about for getting to take them out.



5.2 Door lock indicator (Applicable to 12kg)

Strong electric door lock identification. When this icon (Fig.5-2) is lit, the machine door cannot be opened.



5.3 Mute indicator

Default beeping sound on, After the program ends, the music beeps. Program end prompt tone: It rings once every 5 minutes, Alarm will be triggered during operation and it will ring again every 16 minutes to remind the user. The illustration is (Fig.5-3).



5.4 Favorite indicator

Under normal circumstances, the icon does not light up. When the memorized program is selected, the icon (Fig.5-4) lights up.

5.15 Start/Pause button

Press Start/Pause (Fig. 5-5) to Start a drying cycle. Press button again to pause the drying cycle. Press button again to continue.



5.6 Power/Program knob

Turn on the power switch, select one of the 14 programs using the knob (Fig. 5-6). The indicator of the respective program lights up. See "6 - Programs" on page 15 for further information.



5.7 Clean filter indicator

It does not light up under normal conditions, when the drying time is greater than 30 min, it enters the END stage after the program, and the indicator (Fig. 5-7) light flashes. For the cleaning steps see "10.1 Lint filter cleaning" on page 23 or "10.2 Condenser filter cleaning" on page 23.



5.8 Door opening indicator

If the door open, this indicator (Fig. 5-8) will light up. Users should close the door, then can be start a drying cycle.



5.9 WiFi indicator

During network configuration, the WiFi light flashes (0.5 s on, 0.5 s off), and this icon (Fig. 5-9) stays on after successful network configuration.



5.10 Empty tank indicator

This indicator is designed to remind users the water tank should be emptied (Fig. 5-10).

Important: Empty the water tank after each drying cycle.



5.11 Child Lock indicator

After the child lock is set up, all touch keys are invalid except for the power-off function, which prompts an invalid sound.

At the same time, the digital tube displays "cLoK". The illustration is (Fig. 5-11).





5-12

5.12 Remote indicator

After the remote function is successfully configured, the icon (Fig.5-12) is on.

Smart AI Drying

The Smart AI Drying function in the hOn App optimizes drying cycles for mixed loads (cotton, synthetics).

By activating this function, you can select the desired drying level: "Cupboard" or "Ready to Wear". During the cycle, the appliance will send a notification to the hOn app when the "Iron Dry" level is reached - this is the stage when lighter garments are already dry.

At this point, you can open the door, remove the dry garments, and then close the door and press "Resume" to continue the drying cycle for the remaining items. This process allows you to complete the drying in a single cycle instead of running two separate ones, saving both time and energy.



Note

This feature is available from the hOn App. You need to pair the tumble dryer with the hOn App before using this feature.



5-13

5.13 Delay indicator

Under normal conditions, it does not light up. After selecting the reservation, it remains on constantly, and it (Fig.5-13) is always on during the reservation operation.



5-14

5.14 i-time button

Adjust the time of the timing program by holding down the key (Fig.5-14) (for 3 seconds), and the time will increase at a rate of approximately 0.25 seconds per number.



5-15

5.15 Anti crease button

It refers to a mode in which the dryer dries the clothes and carries out continuous movement to avoid the drying clothes from stacking in the dryer for a long time and causing more severe wrinkles. The illustration is (Fig.5-15).

5.16 Iron Reminder button

Set the on and off of the ironing function. The default is off. The illustration is (Fig. 5-16).



5.17 Temp. button

This button is set to adjust drying temperature based on personal needs or requirements. Pressing this button (Fig. 5-17) to set the drying temperature you want. There are 4 levels and matching display is shown below:

- ⌋ -3 High temperature.
- ⌋ -2 Middle temperature.
- ⌋ -1 Low temperature.
- ❄ Cool air.



5.18 Dry Level button

Press the button (Fig. 5-18) to set the final moisture content of the laundry at the end of cycle. The display is shown below:



Ironing



Ready to wear



Cupboard



5.19 Remote button

Shortly press this button to activate/deactivate the Remote Control of the appliance via the hOn App (Fig. 5-19).



Note

To start the pairing procedure, please follow the App instructions. More information, please see the dedicated "hOn App" chapter 14.



5.20 Delay button

Delay function allows users to delay the start time of the cycle (from 1 to 12 hours). When activated, the icon (Fig. 5-20) will light up.

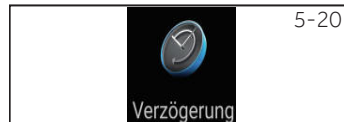

5.21 Favorite button

When in standby mode, press this button (Fig. 5-21) and hold for 3 seconds to remember the current program.

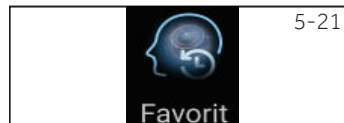



5.22 Beeping sound

In standby mode, long-press the combination keys as shown in the figure (Fig.5-22) to turn on/off the alert sound; when it is on, the "on" display and the buzzer icon will not be illuminated; when it is off, the "OFF" display and the buzzer icon will remain constantly illuminated.



5.23 Child lock

After powering on, while in the running state, touch the " T-emp." + "Trockengrad" combination keys for 3 seconds to the child lock (Fig. 5-23). Touch the same key activate combination again for 3 seconds to deactivate it. Once the childlock is activated, all touch buttons become invalid (except for the power-off button), and an invalid operation will trigger an alert tone. The digital display will show " klok " (Fig. 5-24).



i Note

1. After turning off the device and then turning it on again, the child lock still exists.
2. When opening the door during operation and then closing it, the child lock must be released before the machine can be started.
3. When the program finishes running, the child lock is released.

● Yes ○ Optional* / No

 Program	Max. Load kg		SELECTABLE OPTIONS					
	HD80-C657U1	HD90-C657U1	i-time	Knitter schutz	Bügelerin- nerung	Temp.	Trocken- grad	Verzöger- ung
Eco	8	9	/	●	●	○	●	●
Baumwolle	2	4	/	●	●	○	●	●
Gentle Dry	1	1	/	●	/	/	/	●
Synthetik	2,5	3,5	/	●	●	○	●	●
Daunen	2	2	●	●	/	●	/	●
Wolle	1	4	●	/	/	/	/	●
Hemden	2,5	2,5	/	●	●	○	●	●
Timer	-	-	●	●	/	●	/	●
Express 30'	1	1	/	/	/	●	/	●
Handtücher	2	4	/	●	/	○	●	●
i-Refresh	1	1	●	/	/	○	/	/
Hygiene	2	3	/	●	/	/	/	●
Sport	2	3,5	/	●	/	○	●	●
Mix	4	4	/	●	●	○	●	●
Smart AI	2	3	/	●	●	○	●	●

*) Optional, means not all levels are available, please refer to the actual machine display for details.

**) EN 61121 test program setting, we recommend that you drain the condensed water externally through the drain hose when drying a full load using the Eco program. This will avoid to empty the water tank during the cycle.

The eco programme is the most efficient programme in terms of energy consumption for drying wet cotton laundry. Loading the dryer up to the maximum capacity indicated by the manufacturer for the respective programmes will contribute to energy savings.

The values given for programmes other than the eco programme are indicative only. Actual values may deviate from the given values depending on the load quantity, type of textile, the composition of the laundry, residual moisture in the textile, the drying level, environmental conditions, and activation of additional functions.

Indicative information (as per Commission Regulation (EU) 2023/2533):

Model	HD80-C657U1	HD90-C657U1 HD90-C33657U1 HD90-C657BU1 HD90-C33657BU1	HD80-C637U1	HD90-C657U1 HD90-C33657U1 HD90-C657BU1 HD90-C33657BU1	HD90-C637U1	HD90-C657U1 HD90-C33657U1 HD90-C657BU1 HD90-C33657BU1
Programme	Capacity(Kg)		Energy consumption (kWh)		Programme duration (h:min)	
Eco*	8	9	1.52	1.69	3:09	3:18
Eco	4	4.5	0.86	0.91	2:15	1:59
Baumwolle iron dry	4	4.5	0.70	0.78	1:45	1:49
Baumwolle Ready to wear	4	4.5	0.87	0.97	2:32	2:38
Synthetik iron dry	4	4.5	0.50	0.56	1:15	1:19
Synthetik Ready to wear	4	4.5	0.55	0.61	1:24	1:29
Wolle	1	1	0.26	0.29	0:28	0:30

* The acoustic airborne noise emission of the drying cycle is 62 dB.

More Energy Labelling information as defined in Regulation (EU) 2023/2534 can be found via <https://eprel.ec.europa.eu/> by searching for the model identifier reported in the field Model of the product label affixed on the product.



Environmentally responsible use

- ▶ Spin the laundry as dry as possible before putting it into the tumble dryer.
- ▶ Avoid overloading the tumble dryer.
- ▶ Shake the laundry loose before putting it into the tumble dryer.
- ▶ Choose a proper drying program. Make sure the laundry is not dried longer than needed.
- ▶ Make sure to use the tumble dryer with cleaned filters.

8.1 Starched laundry

Starched laundry leaves a film of starch in the drum and is not suitable for the dryer.

8.2 Softener

Do not use softener when washing, because the laundry will become soft and fluffy in the dryer.

8.3 Soft care cloths

The use of "soft care cloths" can lead to a coating at the lint filters. This can cause a blockage of the filters. In such cases, we recommend either to abstain from adding soft care cloths or to choose a different brand. In any case note the manufacturer's instructions.

8.4 Small amounts of filling

In a quantity of less than 1,0 kg, the "Timer" programme should be selected because the dry level of clothes cannot be sensed sometimes due to the small load.

8.5 Drum interior light

When the appliance is switched on, the drum light will keep on when the door is open.

8.6 Service flap

Make sure that the service flap is always closed during operation.

8.7 Anti crease protection

When you setted the Anti crease, at the end of the cycle, if the laundry is not taken out, the drum moves time to time to prevent creases.

8.8 Remaining time

The program duration is influenced by the following factors: the type of fabric, the loading quantity, moisture content, the desired dry level, as well as the spin speed during washing. These factors are registered by the electronics during the program and the remaining time will be corrected accordingly.

8.9 Extra large pieces

When cycle ends, if the desired dry level is not achieved, loosen up the laundry and dry again with the time programme (TIMER).

8.10 Especially delicate fabrics

Textiles which can easily shrink or lose their shape, as well as silk stockings, lingerie should not be put in the dryer directly. Put delicate garments inside a laundry bag and avoid over-drying them.

8.11 Jersey and knitwear

Clothes like jersey and knitwear, we recommend to use Delicate program to dry to avoid over-drying.

8.12 Flipping clothes

It is recommended to close the zipper and flip it inside and outside before operation to avoid over-drying.

8.13 Metal ornament

If metal decorations and plastic nail beads are used on the clothing, it should be properly wrapped to avoid hitting the drum and causing damage before operation.

8.14 Acoustic signal

An acoustic signal can be activated:

- ▶ When the water tank is full.
- ▶ Failures happen.

Additionally the acoustic signal can also be selected for following cases:

- ▶ At the end of program.
- ▶ When pressing a button .
- ▶ When turning the program selector.

9.1 Prepare the appliance

1. Connect the appliance to a power supply (220V to 240V~/50Hz) (Fig. 9-1). Please also refer to section "2 - Installation pictures" on page 7.
2. Make sure:
 - ▶ The water tank is empty and properly installed (Fig. 9-2)
 - ▶ The lint filter is clean and properly installed (Fig. 9-3).
 - ▶ The condenser filter is clean and properly installed (Fig. 9-4).

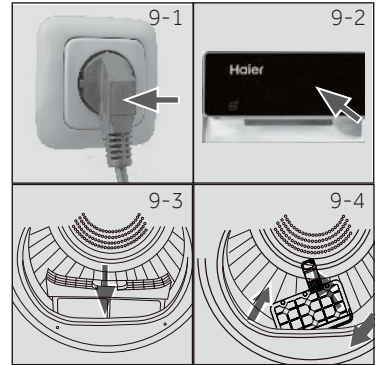

9.2 Prepare the laundry

- ▶ Sort clothes according to fabric (cotton, synthetics, wool etc.). Only dry clothes that has been spun.
- ▶ Empty pockets of all sharp or flammable objects such as keys, lighters and matches. Remove hard decorative objects such as brooches.
- ▶ Zippers up and make sure the buttons are sewn on tightly and place small items such as socks, bras etc. in a wash bag.
- ▶ Unfold bulky items of fabric such as bed sheets, table cloth etc.
- ▶ Follow the instructions on the laundry label and dry those garments that can be dried by machine.

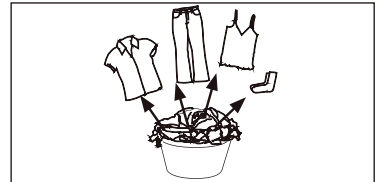

i Tips:

- ▶ Separate white clothes from coloured ones.
- ▶ Bed linen and pillowcases should be buttoned, so that small parts cannot stuck inside.
- ▶ Close zippers and hooks, and tie loose belts without metal parts, apron strings etc. together.
- ▶ Remove loose metal parts of clothes before putting into dryer such as metal buttons.
- ▶ Do not over-dry easy-care linen. Risk of creases. Allow final drying in open air.
- ▶ Clothes like knitwear can be over-drying sometimes. Ironing dry level are always recommended to choose.
- ▶ For pre-dried, multi-layered garments or for final drying the time-programme (TIMER) should be chosen.

Load Reference	Composition	Average weight per item
Bed sheet (single)	Cotton	Approx. 800 g
Blended fabric clothes	/	Approx. 800 g
Jackets	Cotton	Approx. 800 g
Jeans	/	Approx. 800 g
Overalls	Cotton	Approx. 950 g
Pyjamas	/	Approx. 200 g
Shirts	/	Approx. 200 g
Socks	Blended fabrics	Approx. 50 g
T-Shirts	Cotton	Approx. 150 g
Underwear	Blended fabrics	Approx. 70 g

9.3 Load clothes the appliance

- ▶ Loosen up and insert presorted laundry.
- ▶ Don't overload.
- ▶ Close the door carefully. Make sure that clothes are not pinched.

CAUTION!

Non-textile, as well as small, loose or sharp-edged items may cause malfunctions and damage of clothes and appliance.

9.4 Loading the dryer

1. Place the laundry evenly in the drum making sure not to overload the dryer.
2. Switch on the tumble dryer by turning the knob (Fig. 9-5).



Notice

Fabric softeners or similar products should be used as specified in the manufacturer's instructions.

9.5 Set program and start

1. Turn the program knob (Fig. 9-6) to select the desired program.
2. Set functions such as Temperature, Dry level, Delay. Afterwards press the Start/Pause button (Fig. 9-6a) to start the dry cycle.



9.6 Take out and add clothes

To remove or add clothes, the program can be interrupted at any time:

- ▶ Press the **"Start/Pause"** button. The cycle will be interrupted if opening the door. Be careful when taking out or adding clothes! The Interior of the drum or the clothes themselves may be hot, so that there is danger of burns .
- ▶ To continue the program, press the **"Start/Pause"** button after closing the door.

9.7 End of dry cycle

The tumble dryer stops operation automatically when a dry cycle is complete. The display shows **End** about 5 s. Open the tumble dryer door and take out clothes. If clothes are not taken out, the wrinkle free function will start automatically and the screen shows **0:00** (This function is only available for some programs)

1. Turn the knob to turn off the dryer (Fig. 9-7).
2. Unplug the tumble dryer from the power socket (Fig. 9-7a).
3. Empty the water tank after each dry cycle (Fig. 9-7b).
4. Clean the lint filter after each dry cycle (Fig. 9-7c).
5. Clean the condenser filter after each dry cycle (Fig. 9-7d).

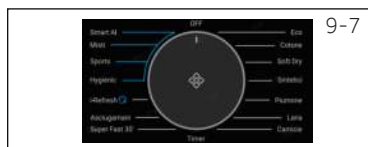

9-7



9-7a



9-7b

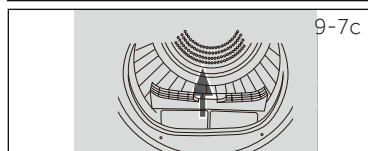

9-7c

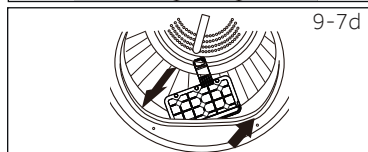





















9-7d

WARNING!

Never turn the dryer off before the end of the drying cycle unless all items are quickly removed and spread out so that the heat can be released.

Care chart

Washing					
	Washable up to 95°C normal process		Washable up to 60°C normal process		Washable up to 60°C mild process
	Washable up to 40°C normal process		Washable up to 40°C mild process		Washable up to 40°C very mild process
	Washable up to 30°C normal process		Washable up to 30°C mild process		Washable up to 30°C very mild process
	Wash by hand max 40°C		Do not wash		
Bleaching					
	Any bleaching allowed		Only oxygen / non chlorine		Do not bleach
Drying					
	Tumble drying possible normal temperature		Tumble drying possible lower temperature		Do not tumble dry
	Line drying		Flat drying		
Ironing					
	Iron at a maximum temperature up to 200°C		Iron at a medial temperature up to 150°C		Iron at a low temperature up to 110°C; without steam (steam ironing may cause irreversible damage)
	Do not iron				

10.1 Lint filter cleaning

Clean the lint filter after each dry cycle.

1. Remove the lint filter from the drum (Fig. 10-1).
2. Open up the lint filter (Fig. 10-1a).
3. Remove the lint residuals from lint filter (Fig. 10-1b).
4. Reinstall the cleaned lint filter in the tumble dryer (Fig. 10-1c).

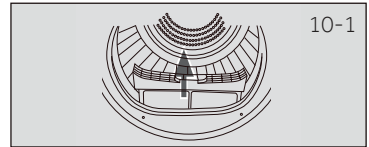

10-1

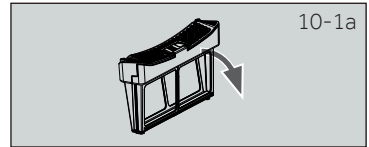

10-1a

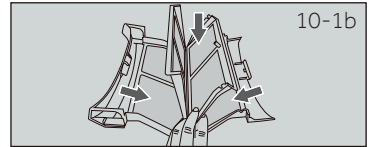

10-1b

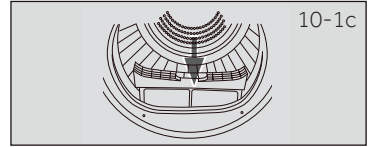

10-1c

10.2 Condenser filter cleaning

Clean the filter after each dry cycle.

1. Open the door (Fig. 10-2).
2. Pull out the lint filter from front duct (Fig. 10-2a).
3. Pull out the condenser filter from the air duct (Fig. 10-2b).
4. Separate the sponge filter from the condenser filter and clean it from any residuals (Fig. 10-2c).
5. Reinstall the sponge to the condenser filter and put it back into the duct.

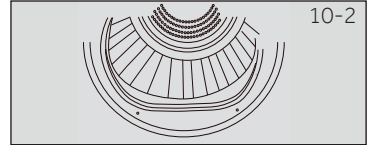

10-2

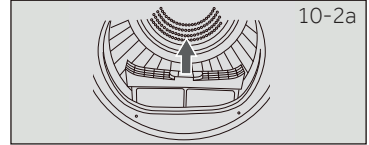

10-2a

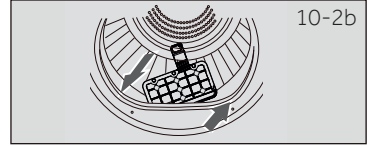

10-2b

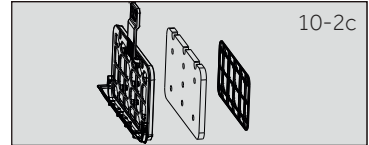

10-2c

Notice

When cleaning the filters, the lint should be thrown in the garbage bin and not washed through the drain in order to avoid spreading micro-plastics in the used water system. For optimal drying performance, clean the filter regularly. A clogged filter can lead to longer drying cycles, which can increase energy consumption.



10.3 Empty the water tank

During operation, steam is condensed into water and collected in the water tank. Empty the water tank after each drying cycle.

1. Pull out the water tank from its housing (Fig. 10-3).
2. Empty the water tank (Fig. 10-3a).
3. Reinstall the water tank to the tumble dryer (Fig. 10-3b).



Notice

Do not use the water for any kind of drinking or food processing.

10.4 Tumble dryer

Wipe the outside of the tumble dryer and the control panel with a damp cloth. Do not use any organic solvent or corrosive agent to avoid damage to the device.

10.5 Drum

After running for a while, micro elements like calcium and mineral substances contained in the water will result in an invisible film formed inside the drum. Use a damp cloth and some detergent to remove it. Do not use any organic solvent or corrosive agent to avoid damage to the device.

Many problems can be solved by yourself without specific expertise. Please check all shown possibilities and follow below instructions before you contact an after sales service. See section "15 - Customer service" on page 34.

WARNING!

- ▶ Before maintenance, turn off the appliance and disconnect the mains plug from the socket.
- ▶ Electrical equipment should be serviced only by qualified electrical experts, because improper repairs can cause considerable consequential damages.
- ▶ A damaged power cable should only be replaced by the manufacturer, its service agent or similarly qualified workers in order to avoid a hazard.

Troubleshooting with display code

Code	Cause	Solution
F2	Drain pump failure / water level switch failure.	Contact the customer service.
F32	NTC2 is open or broken	Contact the customer service.
F33	NTC3 is open or broken	Contact the customer service.
F4	Abnormal heating	Contact the customer service.
F7	Motor malfunction	Contact the customer service.
FE0	The bus itself fails	Contact the customer service.
FE1	Motor communication failure	Contact the customer service.
FE2	The computer board communication failure	Contact the customer service.
FH	IoT configuration failure alarm	Contact the customer service.

If the error codes appear again after taking measures, switch off the appliance, disconnect the power supply and contact the customer service.

Troubleshooting without display-codes

Problem	Possible cause	Possible solution
Tumble dryer fails to operate.	<ul style="list-style-type: none"> • Poor connection to the power supply. • Power failure. • No drying program is set. • Device has not been switched on. • The water tank is full. • The door is not closed properly. 	<ul style="list-style-type: none"> • Check connection to the power supply. • Check the power supply. • Set a drying program. • Switch on the device. • Empty the water tank. • Close the door properly.
Tumble dryer fails to operate and the display shows End..	<ul style="list-style-type: none"> • The laundry has reached the dry level defined by the programme. 	<ul style="list-style-type: none"> • Check the program setting is appropriate or not.
Drying time is too long and the results are not satisfactory	<ul style="list-style-type: none"> • The program setting is not correct. • The filter is clogged. • The evaporator is blocked. • The tumble dryer is overloaded. • The laundry is too wet. • The vent duct is blocked. 	<ul style="list-style-type: none"> • Make sure the program is set correctly. • Clean the filter screen. • Clean the evaporator. • Reduce the amount of laundry. • Spin the laundry completely before drying. • Check and clean the vent duct.
Remaining time on the display stops or skips.	<p>The remaining time will be adjusted continuously based upon the following factors:</p> <ul style="list-style-type: none"> • Fabric of laundry. • Loading weight. • Moisture degree of the laundry. • Ambient temperature. 	<ul style="list-style-type: none"> • The automatic adjustment is a normal operation.

**Notice**

All installation relevant pictures can be found at the beginning of this manual.

12.1 Preparation

- ▶ Remove all packages including the polystyrene base firstly. While removing the package, water drops may be observed. This is normal phenomenon results from water test the factory.

**Notice**

Dispose of the package in an environmental friendly manner. For information referring to current disposal sites, consult your retailer or the local authorities.

**WARNING!**

After transportation and installation, you **MUST** leave the dryer to stand for two hours before use.

12.2 Transport and waiting time

Transport the appliance in horizontal position only. To the maintenance-free lubrication oil is located in the capsule of the compressor. This oil can get through the closed pipe system during slanting transport. Before connecting the appliance to the power supply you have to wait 2 hours so that the oil runs back into the capsule.

12.3 Place the appliance

The appliance should be placed on a flat and solid surface. Set the feet to the desired level (Fig. 12-1).

12.4 Installation under worktop

The dimensions of the recess should at least match with the dimensions(Fig. 12-2).

1. Put the appliance adjacent to the slot. Make sure that all connections are easily accessible and functional.
2. Adjust accurately all feet to get a firm level position.
3. Install the appliance prudently into the recess.
4. Make sure a sufficient ventilation.

12.5 Electrical connection

Before each connection check if:

- ▶ Power supply, socket and fusing are appropriate to the rating plate.
- ▶ The power socket is earthed and no multi-plug or extension.
- ▶ The power plug and socket are strictly match.
- ▶ **Only UK:** The UK plug meets BS1363A standard.

Put the plug into the socket (Fig. 12-3).



WARNING!

If the supply cord is damaged, it must be replaced by the service agent (see warranty card) in order to avoid a hazard!

12.6 Level the dryer

It is **IMPORTANT** to level the dryer to ensure the machine runs efficiently with minimal noise. The dryer should be levelled in, so it stands balanced evenly on all four feet. Ensure the dryer does not rock in any direction.

Level the dryer front to back (Fig. 12-4):

- Place the gradienter on the left side.
- Adjust the front left foot (wind down).
- Repeat the above for the right foot.

Level the dryer side to side (Fig. 12-5):

- Place the gradienter at the centre back of the dryer.
- Adjust the rear feet until the dryer is level side to side.
- Never fully screw the feet completely from their housings.

Double check the dryer is balanced:

- Place the gradienter at the centre front of the dryer.
- Ensure the dryer does not rock in any direction.
- If dryer is not balanced repeat the above steps.

After levelling, the corners of the dryer cabinet should be clear of the floor and the dryer must not rock in any direction.

12.7 Draining

The dryer is equipped with a condenser unit which accumulates water during the drying cycle. This water is collected in the removable water tank located at the top left of the dryer. The accumulated water must be emptied after each drying cycle or you can setup your dryer to drain automatically using the drain hose provided.

We recommend the dryer is set up to drain automatically where possible especially when drying full loads, this will avoid having to empty the water tank during a drying cycle.

Connecting the drain hose

- Remove the black hose from the connection at the back of the dryer (Fig. 12-6).
- Uncoil the drain hose (included with your dryer) and connect it to the black hose (Fig. 12-7).
- Place the other end of the drain hose into a tub or standpipe.

Additional data

Model	HD80-C657U1	HD90-C657U1 HD90-C657BU1 HD90-C33657U1 HD90-C33657BU1
Power supply (refer to rating plate) - voltage / input	(220-240) V/50 Hz/ 630W	(220-240) V/50 Hz/ 580W
Permissible ambient temperature	5C to 35°C	5C to 35°C
Refrigerant	R290	R290
Volume	125 g	115g

Product dimensions

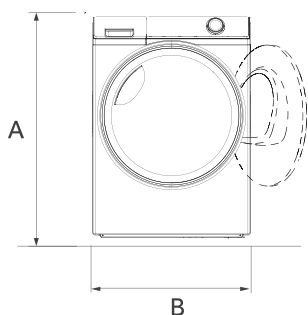

FRONT VIEW

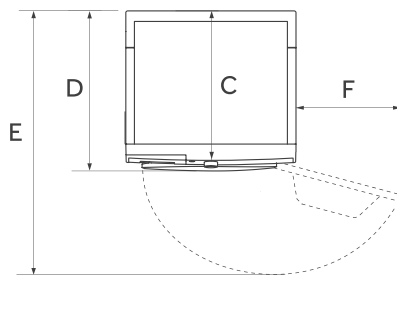

TOP VIEW

WALL

PRODUCT DIMENSIONS	HD80-C657U1	HD90-C657U1 HD90-C657BU1 HD90-C33657U1 HD90-C33657BU1
A Overall height of product mm	850	845
B Overall width of product mm	595	595
C Overall depth of product (To main control board size) mm	552	577
D Overall depth of product mm	593	610
E Depth of door open mm	1078	1095
F Minimum door clearance to adjacent wall mm	186	186

Note: The exact height of the dryer depends on how far the feet stick out from the bottom of the machine. The space to install the dryer should be at least 30mm wider, 10mm deeper and 20mm higher than its dimensions.

Note: Deviations

Due to ongoing updates to the hOn App, the functions and the display interface of the App may differ from the following description.

14.1 General Information

This appliance is equipped with Wi-Fi technology for remote control via the hOn App.

WARNING!

Follow the safety precautions indicated in this manual even when using the appliance through the App. Adhering to these instructions is essential for safe use.

14.2 Requirements

1. **Wi-Fi Network:** A router compatible with 802.11b/g/n and 2.4 GHz band is required. Networks operating at 5 GHz and public networks are not supported. The network name (SSID) must be between 1 and 31 characters, and the password between 8 and 64 characters. Encryption options include open, WPA-PSK, and WPA2-PSK.
2. **Compatible Devices:** The App is available for Android, iOS and Huawei devices, on both tablets and smartphones.
3. **Positioning:** Install the appliance in an area with a strong Wi-Fi signal.

Wi-Fi Technical Specifications:

Frequency	2400 MHz - 2483.5 MHz
Max. power	20 dBm
Standard	IEEE802.11b/g/n & Bluetooth® Low Energy v4.2[1]

14.3 Download and installation of hOn App

1. Download the App by scanning the QR code below or visiting go.haier-europe.com/download-app.



Download the
hOn App



[1] The Bluetooth® word mark and logos are registered trademarks owned by Bluetooth SIG, Inc., and any use of such marks by Candy under license. Other trademarks and trade names belong to their respective owners.

Note: Registration



Creating a profile (sign-up) is only required on first use or if the account has been deleted/disabled. For subsequent uses, simply log in with your mail and password. Use Demo mode in the app explore the Wi-Fi features.

14.4 Appliance pairing

Note: The home network must be set to 2.4 GHz; networks operating at 5 GHz are not supported. Ensure your smartphone is connected to the same 2.4 GHz Wi-Fi network you want to use to configure the appliance.

1. Open the hOn App, create a new profile (or log in if you already have one).
2. Tap Add Appliance and follow the on-screen instructions on your smartphone to complete the setup.



14.5 Remote Control activation

1. Ensure the router is powered on and connected to the internet.
2. Load the laundry and close the door.
3. Turn on the appliance.
4. Short press the "" button.
5. Start the cycle through the App. The control panel will be disabled, except for the POWER and START/PAUSE buttons. Only the child lock will be available during the program.
6. Remote control can also be activated during the cycle by short pressing the "" button.

Note: Remote Control Expiration

You can send a command from the app up to 24 hours after Remote Control is enabled.

14.6 Remote Control deactivation



1. During a cycle, you can deactivate Remote Control by short pressing the "" button; the cycle will continue. You can view the cycle status in the app but won't be able to send commands (e.g., stop/pause).
2. To resume Remote Control through the App, make sure the door is closed, then short press the "" button again.

14.7 End of Cycle with Remote Control

1. At the end of the cycle, Remote Control is deactivated.
2. After 2 minutes, the appliance will automatically power off.

14.8 Turning Off Wi-Fi Module and Clearing Network Credentials

To delete the saved Wi-Fi network information and turn off the Wi-Fi module:

1. Power on the appliance.
2. Without starting any cycle, press and hold the "" button for 5 seconds until "**RESET**" appears.
3. Press and hold the "" button for another 5 seconds until "**done**" appears.
4. The configuration information will be deleted. Select a program or turn off the appliance to exit.
5. To reconfigure, remove the appliance from the hOn App and start a new pairing procedure.



Note: Use this procedure only if you intend to sell the appliance.

15 Customer service

We recommend our Haier Customer Service and the use of original spare parts. If you have a problem with your appliance, please first check section "11 - Troubleshooting" on page 25.

If you cannot find a solution there, please contact:

- ▶ your local dealer or
- ▶ the Service & Support area at www.haier.com where you can find telephone numbers and FAQs and where you can activate the service claim..

To contact our Service, ensure that you have the following data available. The information can be found on the rating plate.

Model _____ Serial No. _____

Also check the Warranty Card supplied with the product in case of warranty.

For general business enquiries please find below our addresses in Europe:

European Haier addresses

Country*	Postal address	Country*	Postal address
Italy	Haier Europe Trading SRL Via De Cristoforis, 12 21100 Varese ITALY	France	Haier France SAS 53 Boulevard Ornano - Pleyad 3 93200 Saint Denis FRANCE
Spain & Portugal	Haier Iberia SL Pg. Garcia Faria, 49-51 08019 Barcelona SPAIN	Belgium-FR Belgium-NL Netherlands Luxembourg	Haier Benelux SA Anderlecht Route de Lennik 451 BELGIUM
Germany Austria	Haier Deutschland GmbH Konrad-Zuse-Platz 6 81829 München GERMANY	Poland Hungary Greece Romania Russia	Haier Poland Sp. zo.o. Al. Jerozolimskie 181B 02-222 Warszawa POLAND
United Kingdom	Haier Smart Home UK&I 302 Bridgewater Place Birchwood Park Warrington WA3 6XG	Czech Republic and Slovakia	Haier Europe ČR s.r.o. Sokolovská 651/136a, 186 00 Praha 8 Karlín Czech Republic

*For more information please refer to www.haier.com

Download and read the complete User Manual online for more details on:

go.he.services/haier-um

Haier



0180503139