

# EXQUISIT

**Wärmepumpentrockner**

**TWP703-010E Weiss**

**TWP703-010E titanium grau**

**Heat pump dryer**

**TWP703-010E white**

**TWP703-010E titanium grey**

DE Gebrauchsanweisung  
EN Instruction Manual



## **Einleitung**

Vor Inbetriebnahme des Gerätes diese Gebrauchsanweisung durchlesen. Die Gebrauchsanweisung enthält wichtige Sicherheitshinweise für den Betrieb und die Reinigung des Gerätes. Korrektes Bedienen trägt wesentlich zur effizienten Energienutzung bei und verlängert die Lebensdauer des Gerätes. Eine unsachgemäße Verwendung des Gerätes ist gefährlich, insbesondere für Kinder. Die Gebrauchsanweisung zum späteren Nachschlagen aufbewahren und an eventuelle Nachbesitzer weitergeben. Der Hersteller arbeitet ständig an der Weiterentwicklung aller Typen und Modelle. Deshalb behalten wir uns Änderungen in Form, Ausstattung und Technik vor.

## **CE-Konformität**

Dieses Gerät entspricht zum Zeitpunkt seiner Markteinführung den Anforderungen, die in den Richtlinien des Rates zur Angleichung der Rechtsvorschriften der Mitgliedsstaaten über die elektromagnetische Verträglichkeit RL 2014/30/EU und über die Verwendung elektrischer Betriebsmittel innerhalb bestimmter Spannungsgrenzen RL 2014/35/EU festgelegt sind.

Dieses Gerät ist mit dem CE-Zeichen gekennzeichnet und verfügt über eine Konformitätserklärung zur Einsichtnahme durch die zuständigen Marktüberwachungsbehörden.

## **Introduction**

It is essential to read the instruction manual before operating the appliance. The instruction manual contains important safety information for the operation and cleaning of the appliance. Proper operation makes a major contribution to efficient energy use and extends the service life of the appliance.

Improper use of the appliance is dangerous, particularly for children.

Keep the instruction manual for future reference and pass it on to any subsequent owners.

The manufacturer is working constantly on the further development of all types and models. We therefore reserve the right to make changes in form, equipment and technology.

## **CE Conformity**

At the time of its placement on the market, this appliance conforms to the requirements laid down in the Council directives on the harmonisation of the laws of the Member States relating to electromagnetic compatibility, Directive 2014/30/EU, and the directives relating to the use of electrical operating equipment within certain voltage limits, Directive 2014/35/EU.

This appliance bears the CE mark and has a declaration of conformity that can be examined by the responsible market supervisory authorities.

# Gerät kennenlernen

## Lieferumfang

1	Gebrauchsanweisung	
1	Servicekarte	

A = Ablaufschlauch

b = Halter / Krümmer (optional beim Kundendienst zu erwerben)

c = Trocknungsgestell

Kondenswasserablauf optional an den Kondenswasserbehälter oder über einen Abwasseranschluss ableiten.

## Zubehör Installieren

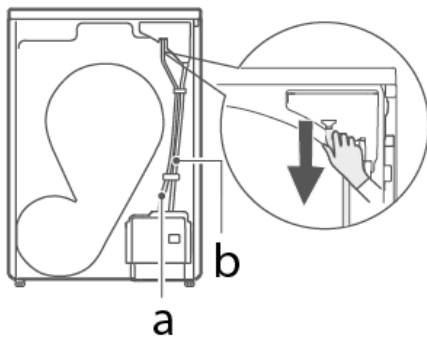
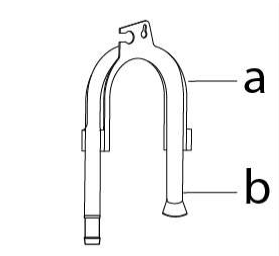

1

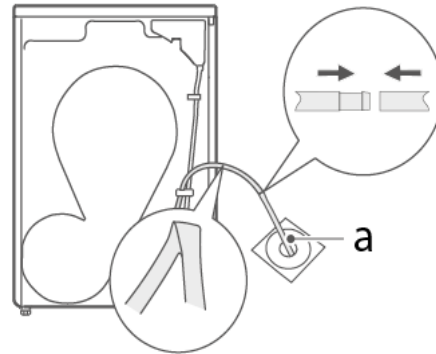

2

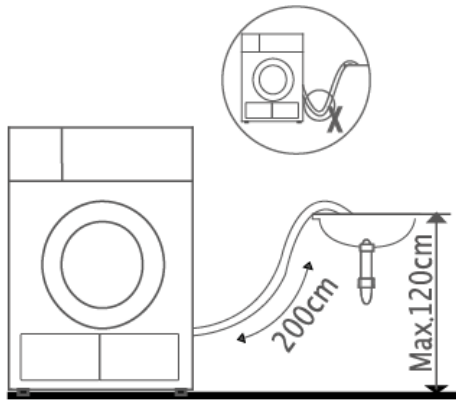

3

(max 200 cm)

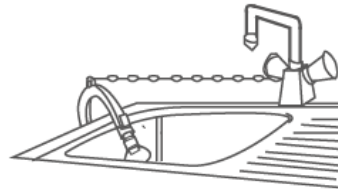

4

## Gerätebeschreibung

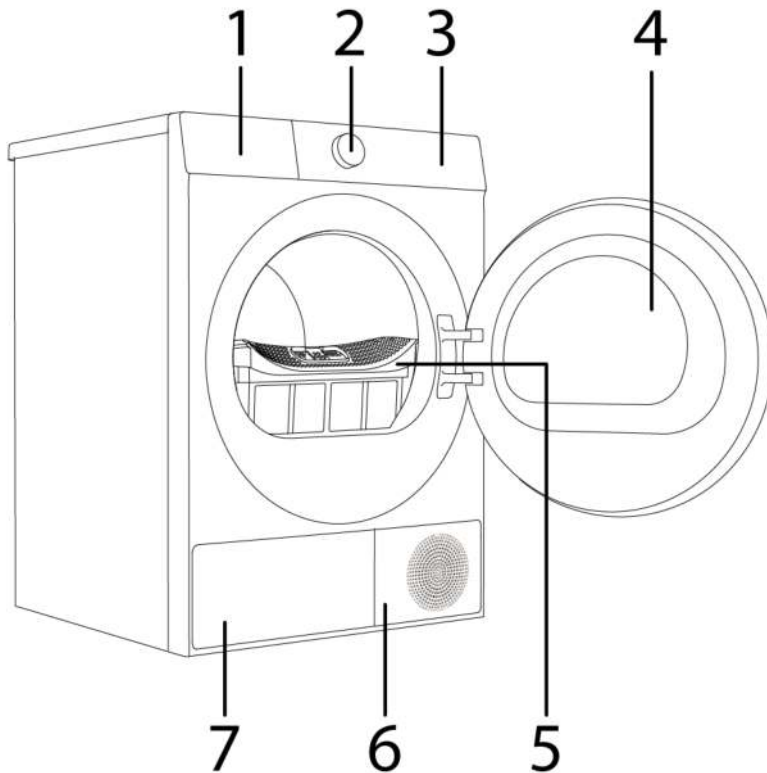

- 1 = Kondenswasserbehälter
- 2 = Drehwähler
- 3 = Control panel
- 4 = Gerätetür
- 5 = Flusensieb
- 6 = Lufteinlass
- 7 = Abdeckung

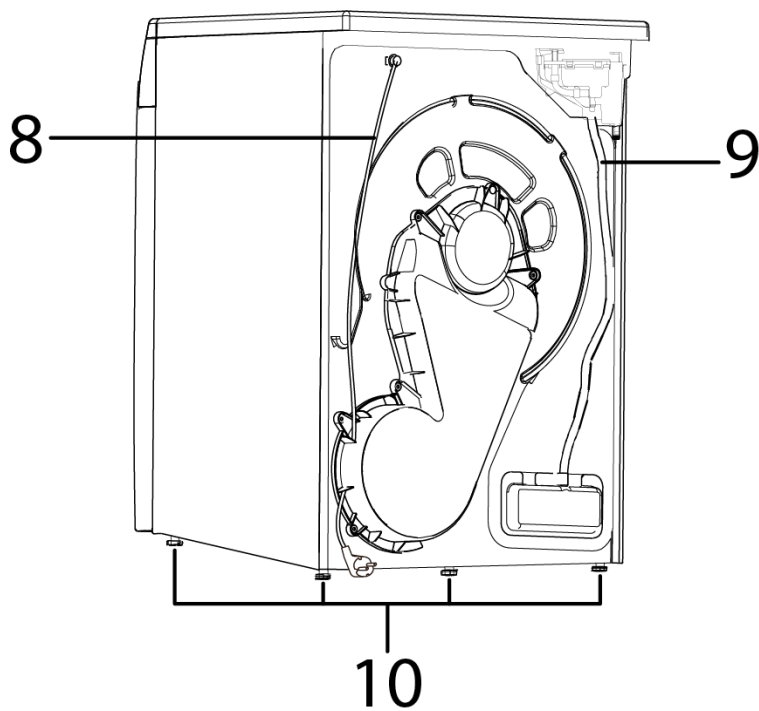

- 8 = Netzkabel
- 9 = Ablaufschlauch
- 10 = Verstellbare Füße

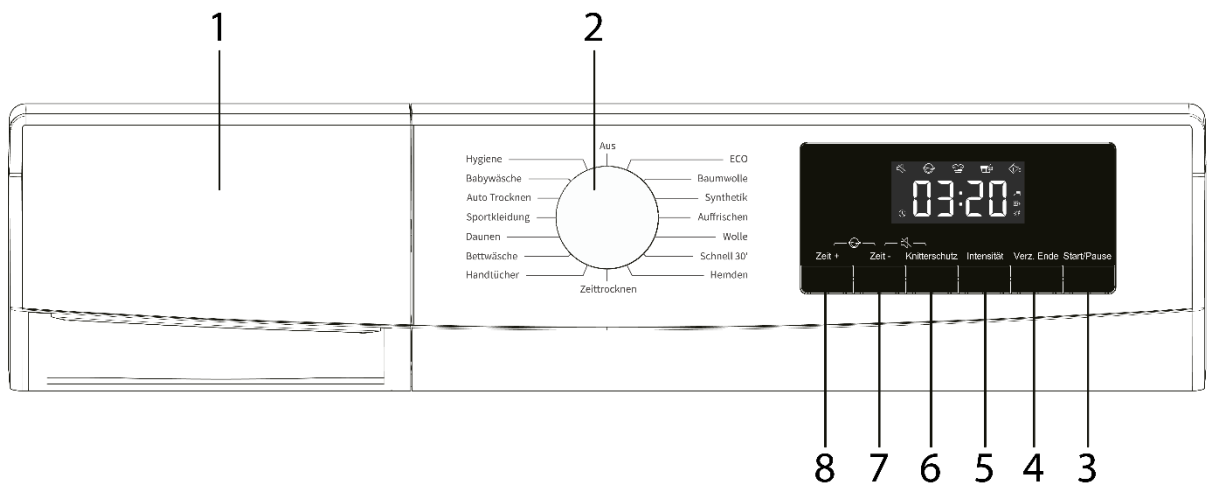

NR.	BEZEICHNUNG
1	Kondenswassertank
2	Drehwähler
3	Start/Pause
4	Verz. Ende
5	Intensität
6	Knitterschutz
7	Zeit -
8	Zeit +



SYMBOL	BEZEICHNUNG
	Töne ausgeschaltet
	Kindersicherung
	Knitterschutz aktiv
	Flusenfilter reinigen
	Kondenswasserbehälter leeren
	Verz. Ende aktiv
	Bügeltrocken
	Schranktrocken
	Extra trocken

## Schnell Start



- Vor dem Starten sicherstellen, dass das Gerät ordnungsgemäß installiert ist.

### Vor dem Trocknen

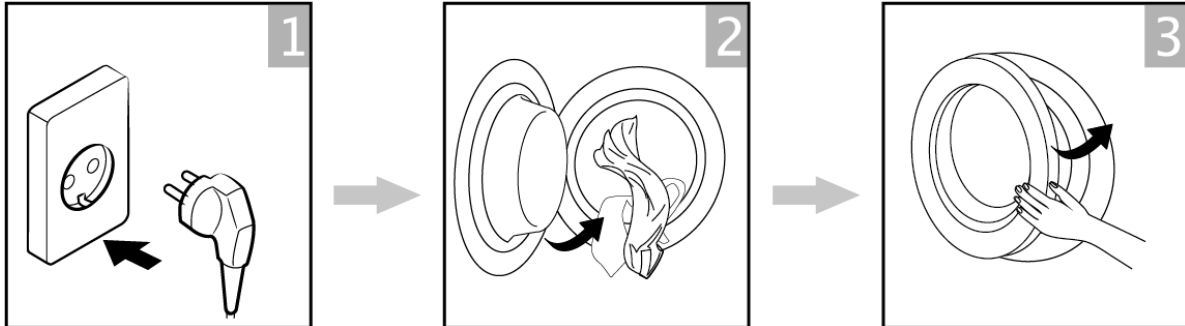

### Trocknen



Einschalten



Programmwahl



Zusatzfunktion wählen



Starten

### Nach dem Trocknen

Ein Signal ertönt und „END“ ist auf dem Display ersichtlich.

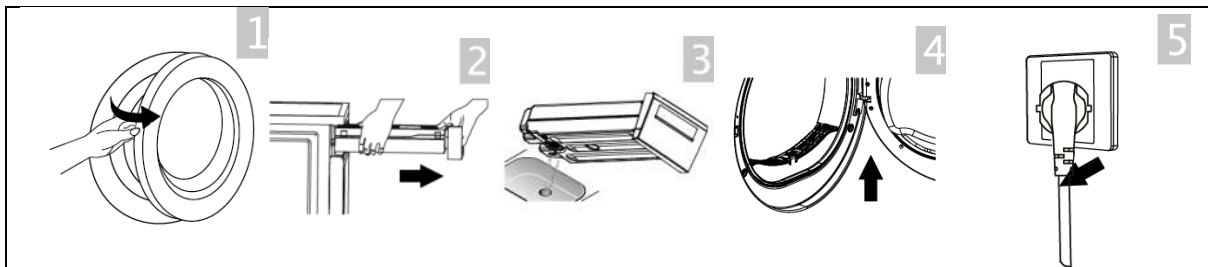

Gerätetür öffnen und die trockene Wäsche entnehmen

Kondenswasser Behälter rausziehen

Kondenswasser Behälter leeren

Filter reinigen

Stecker aus der Steckdose ziehen.



- Ist die Steckdose mit einem Schalter verbunden, den Schalter betätigen, um die Stromzufuhr zu unterbrechen.

## Getting to know your appliance

### Scope of supply

1	Instruction Manual	
1	Service card	

a = Drain hose

b = Bracket / manifold (Available as options from After Sales Service)

c = Drying rack

Drain condensation water optionally to the condensation water tank or via a waste water connection.

### Installing accessories

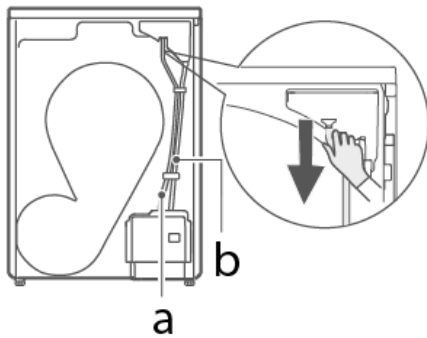
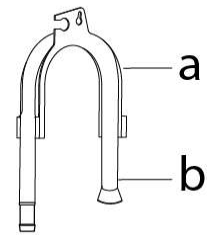

1

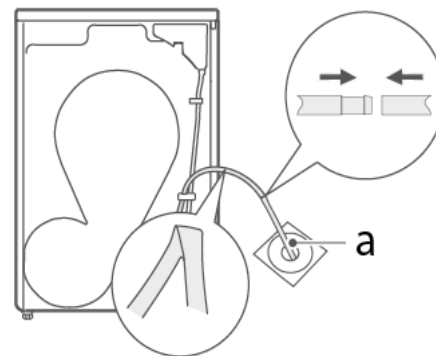

2

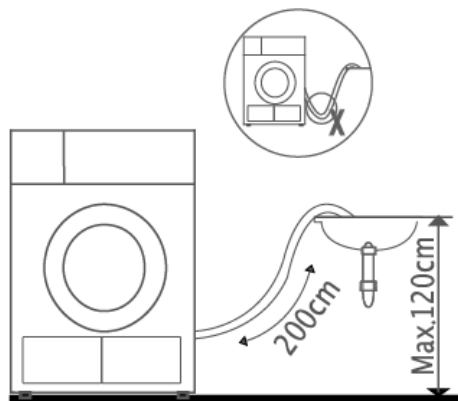

3

(max 200 cm)

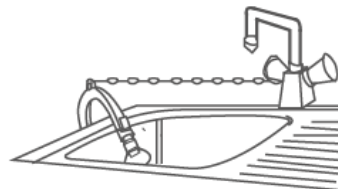

4

### Appliance description

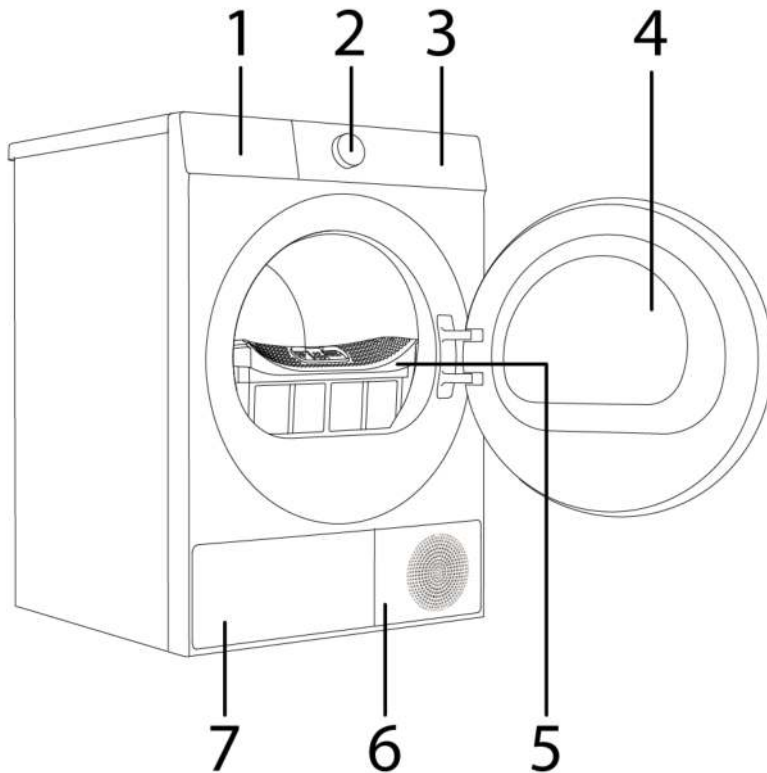

- 1 = Condensation water tank
- 2 = Rotary dial
- 3 = Control panel
- 4 = Appliance door
- 5 = Fluff filter
- 6 = Air inlet
- 7 = Cover

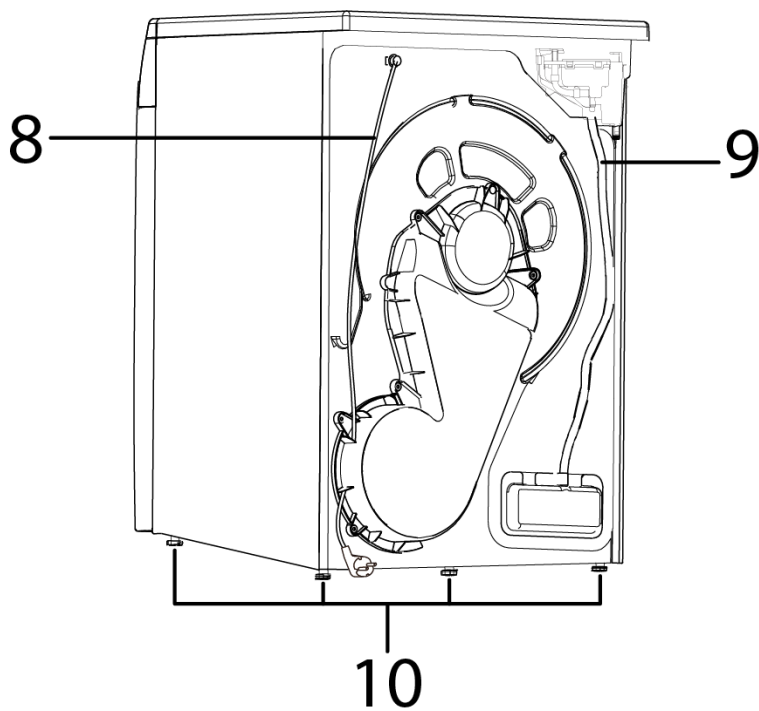

- 8 = Mains power cable
- 9 = Drain hose
- 10 = Adjustable feet

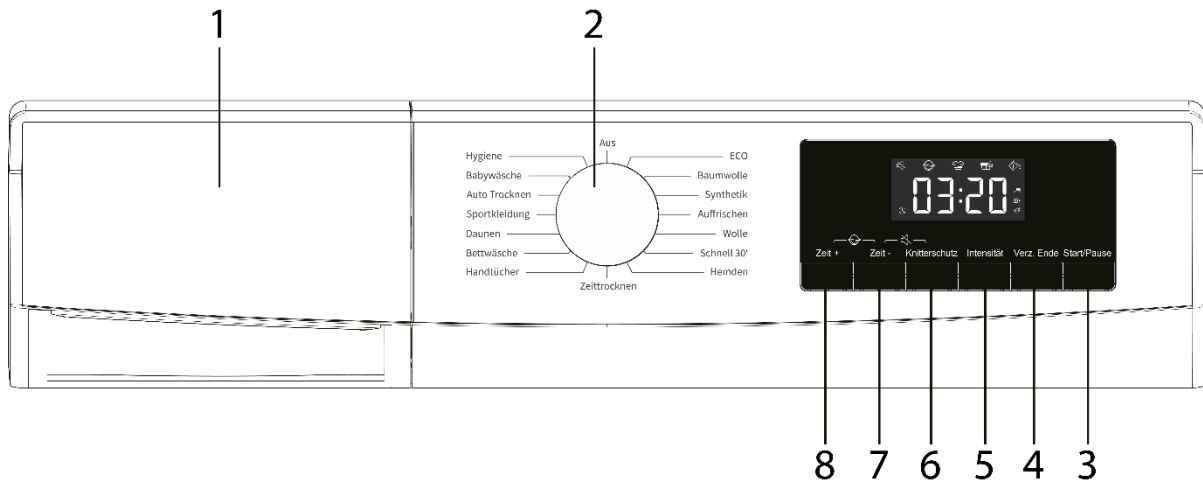

NO.	DESIGNATION
1	Condensation water tank
2	Rotary dial
3	Start/Pause
4	Delayed End
5	Intensive
6	Crease protection
7	Time -
8	Time +

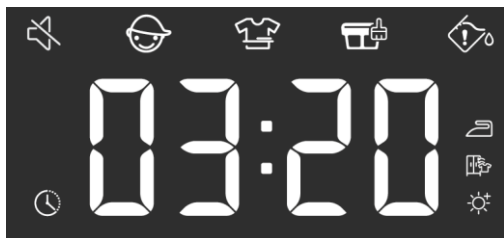

SYMBOL	DESIGNATION
	Sounds turned off
	Child lock
	Crease protection active
	Clean the lint filter
	Empty the condensation water tank
	Delayed End active
	Iron dry
	Cupboard dry
	Extra dry

## Quick start



- Before starting, ensure that the appliance is properly installed.

## Before drying

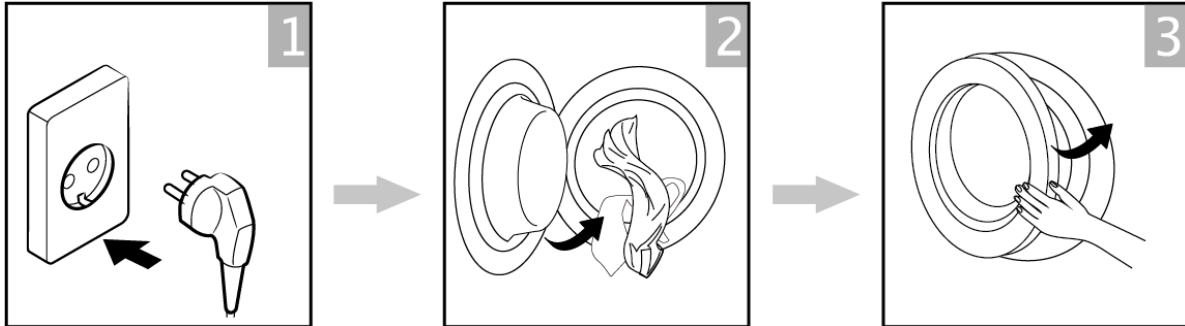

## Dry



Switching on



Programme selection



Select additional function



Start

## After drying

A signal sounds and the display shows "END".

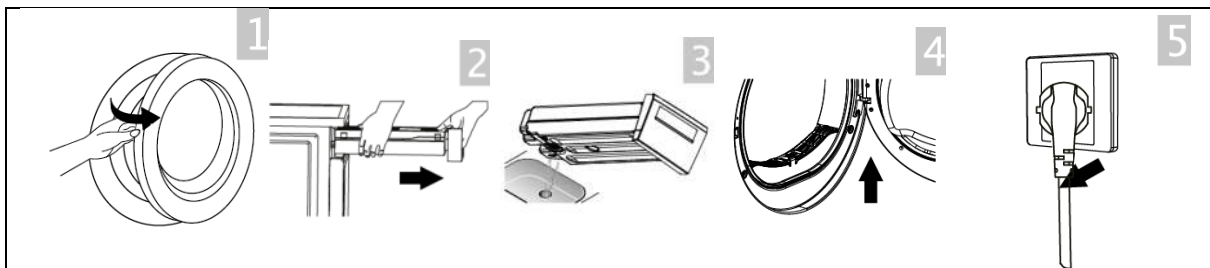

Open the appliance door and remove the dry laundry

Pull out the condensation water container

Empty condensation water container

Cleaning the filter

Pull the plug out of the plug socket.



- If the socket outlet is connected to a switch, press the switch to disconnect the power supply.

## Inhaltsverzeichnis / Contents

1	Zu Ihrer Sicherheit .....	13	8	Entsorgung.....	32
1.1	Bestimmungsgemäße Verwendung 14		9	For your safety .....	34
1.2	Fehlgebrauch.....	14	9.1	Intended use.....	35
1.3	Allgemeine Sicherheitshinweise... 14		9.2	Improper use .....	35
1.4	Sicherheit zu bestimmten Personengruppen .....	15	9.3	General safety instructions.....	35
1.5	Restgefahren .....	15	9.4	Safety for specific groups of people 36	
1.6	Gefahren durch Kältemittel.....	16	9.5	Residual risks .....	36
2	Aufstellen und Anschließen .....	17	9.6	Hazards due to refrigerant .....	37
2.1	Transportschutz entfernen.....	17	10	Setting up and connecting.....	38
2.2	Wasserablaufschlauch anschliessen 19		10.1	Removing transport protection ....	38
2.3	Elektrischer Anschluss .....	19	10.2	Connecting water drain hose .....	40
3	Inbetriebnahme.....	19	10.3	Electrical connection .....	40
3.1	Sortieren der Wäsche .....	20	11	Putting into operation .....	40
3.2	Wäsche vorbereiten.....	20	11.1	Sorting the laundry.....	41
3.3	Funktionstasten auf der Bedienblende.....	21	11.2	Prepare laundry.....	41
3.4	Programm starten .....	22	11.3	Function buttons on the control panel 42	
3.5	Programmtabelle.....	23	11.4	Start programme.....	43
3.6	Energiespartipps .....	25	11.5	Programme table .....	44
4	Reinigung und Pflege .....	26	11.6	Energy saving tips .....	46
5	Störungen – Störungsbehebung .....	28	12	Cleaning and Maintenance.....	47
6	Ersatzteile / Kundenservice.....	30	13	Faults - troubleshooting .....	49
7	Garantiebedingungen .....	31	14	Spare parts/After Sales Service .....	51
			15	Warranty terms .....	52
			16	Disposal.....	53

# 1 Zu Ihrer Sicherheit

---

Für eine sichere und sachgerechte Anwendung die Gebrauchsanweisung und weitere produktbegleitende Unterlagen sorgfältig lesen und für spätere Verwendung aufbewahren. Alle Sicherheitshinweise in dieser Gebrauchsanweisung sind mit einem Warnsymbol versehen. Sie weisen frühzeitig auf mögliche Gefahren hin. Diese Informationen unbedingt lesen und befolgen.

## Erklärung der Sicherheitshinweise

### **GEFAHR**

bezeichnet eine gefährliche Situation, welche bei Nichtbeachtung zum Tod oder zu schwerwiegenden Verletzungen führt!

### **WARNUNG**

bezeichnet eine gefährliche Situation, welche bei Nichtbeachtung zum Tod oder zu schwerwiegenden Verletzungen führen kann!

### **VORSICHT**

bezeichnet eine gefährliche Situation, welche bei Nichtbeachtung zu leichten oder mäßigen Verletzungen führen kann!

### **ACHTUNG**

bezeichnet eine Situation, welche bei Nichtbeachtung zu Sachschäden führt.

 **STROMSCHLAGGEFAHR!**

 **VERBRÜHUNGSGEFAHR!**

 **BRANDGEFAHR!**



- Informationen und Hinweise, die zu beachten sind.
- Markiert eine Aufzählung.
- ✓ Markiert Prüfungsschritte der Reihe nach.
  1. Markiert Arbeitsschritte der Reihe nach.
    - Beschreibt die Reaktion des Gerätes auf den Arbeitsschritt.

## 1.1 Bestimmungsgemäße Verwendung

Das Gerät ist für die Verwendung im privaten Gebrauch/Haushalt bestimmt. Es eignet sich zum Trocknen von geeigneten Textilien.

- Gerät nicht für andere Zwecke als zum Trocknen von Textilien benutzen. Der Hersteller übernimmt keine Haftung für eventuelle Schäden.
- Umbauten oder Veränderungen am Gerät sind aus Sicherheitsgründen nicht zulässig.
- Nur Textilien trocknen, die trocknergeeignet sind. Die Pflegekennzeichen auf den Textiletiketten beachten.
- Trocknen von in Wasser gewaschenen Textilien, die vom Hersteller im Pflegetikett als trocknergeeignet ausgewiesen sind.
- Keine ungewaschenen Wäschestücke im Gerät trocknen.
- Den Wäschetrockner niemals benutzen, wenn das Stromkabel oder die Bedienblende beschädigt sind.
- 

Jedwede Verwendung, die außerhalb dieser Anwendungsbereiche liegt, ist nicht bestimmungsgemäß und gilt somit als Fehlgebrauch.

## 1.2 Fehlgebrauch

Folgende Tätigkeiten gelten als Fehlgebrauch und sind somit untersagt:

- Für die gewerbliche Nutzung ist das Gerät nicht geeignet.
- Gerät nicht mit Mehrfachsteckdosen am Stromnetz anschließen (Brandgefahr durch Überhitzung).
- Netzkabel nicht auf Spannung verlegen.
- Netzkabel nicht knicken.
- Gerät so aufstellen, dass der Netzstecker zugänglich ist.
- Den Netzstecker nicht am Netzkabel aus der Steckdose ziehen.
- In dem Gerät keine Textilien trocknen, die kurz zuvor mit chemischen Reinigungsmitteln (z.B. Waschbenzin, Fleckentferner) behandelt wurden. Explosionsgefahr! Die Wäschestücke erst einige Zeit lüften.
- Das Gerät niemals verwenden, wenn der Verdacht besteht, dass es auf irgendeine Art beschädigt ist.
- Das Gerät ist nicht für den Gebrauch im Außenbereich geeignet

## 1.3 Allgemeine Sicherheitshinweise

- Das Gerät nach Gebrauch immer ausschalten.
- Im Notfall sofort die Sicherung ausschalten.
- Das Gerät nur verpackt transportieren, um Personen- und Sachschäden zu vermeiden.
- Das Gerät nur nach Angaben der Bedienungsanleitung montieren und anschließen.
- Im Notfall sofort den Stecker aus der Steckdose ziehen.
- Netzstecker und Steckdose müssen zusammenpassen.
- Die empfohlene maximal Beladung nicht überschreiten.
- Das Gerät niemals verwenden, wenn der Verdacht besteht, dass es auf irgendeine Art beschädigt ist. Unter keinen Umständen versuchen, das Gerät selbst zu reparieren.
- Das Gerät auf jeden Fall ausstecken, wenn es für längere Zeit unbeaufsichtigt bleibt (z.B. an Wochenenden, in Ferien)
- Die Rückseite des Gerätes wird während des Betriebs heiß. Das Gerät so positionieren, dass es nicht möglich ist, die Rückseite des Gerätes während des Betriebs zu berühren.
- Die Oberfläche des Gerätes wird während des Betriebs heiß, nicht berühren.
- Beim Trocknen keine Dosierhilfen in die Trommel legen. Die Teile könnten beim Trocknen schmelzen und den Wäschetrockner und die Textilien beschädigen.

## 1.4 Sicherheit zu bestimmten Personengruppen

Das Gerät dürfen Kinder ab 8 Jahren sowie Personen, deren physische, sensorische oder mentale Fähigkeiten beeinträchtigt sind, oder die einen Mangel an Erfahrung und/oder Wissen vorweisen, bedienen. Es ist jedoch erforderlich, sie dabei zu beaufsichtigen oder bezüglich des sicheren Gebrauchs des Gerätes zu unterweisen, und sie müssen die möglichen Gefahren verstehen.

- Reinigung und Wartung des Gerätes dürfen Kinder nur unter Beaufsichtigung eines Erwachsenen durchführen.
- Kinder beaufsichtigen, um sicherzustellen, dass sie nicht mit dem Gerät spielen.
- Kinder unter 3 Jahren vom Gerät fernhalten.
- Reinigung und Benutzerwartung dürfen nicht durch Kinder ohne Beaufsichtigung durchgeführt werden

### **GEFAHR**

#### **STRANGULATIONSGEFAHR DURCH NETZKABEL!**

Kinder unter 8 Jahren vom Netzkabel des Gerätes fernhalten.

### **GEFAHR**

#### **ERSTICKUNGSGEFAHR DURCH VERPACKUNGSMATERIALIEN!**

- Kinder von den Verpackungsmaterialien fernhalten.
- Kinder nicht mit Verpackungsmaterial spielen lassen.

### **GEFAHR**

#### **ERSTICKUNGSGEFAHR DURCH ALTGERÄT!**

Spielende Kinder können sich im Gerät einsperren oder in andere lebensgefährliche Situationen geraten.

- Kinder nicht mit dem Gerät spielen lassen.
- Kinder in der Nähe des Altgerätes immer beaufsichtigen.

## 1.5 Restgefahren

### **GEFAHR**

#### **STROMSCHLAGGEFAHR!**

- Stellen Sie vor dem Anschließen des Geräts sicher, dass die Steckdose über einen funktionierenden FI-Schutzschalter verfügt. Lassen Sie ggf. eine Elektrofachkraft die Steckdose prüfen.
- Den Netzstecker am Netzkabel beim Einstecken und Herausziehen nie mit feuchten oder nassen Händen anfassen.
- Das Gerät nur nach Angaben der Gebrauchsanweisung montieren und anschließen.
- Im Notfall sofort den Netzstecker aus der Steckdose ziehen.
- Vor jedem Reinigungs- oder Wartungseingriff den Netzstecker aus der Steckdose ziehen.
- Eine beschädigte Isolierung der Netzanschlussleitung ist gefährlich.
- Ein beschädigtes Netzkabel unverzüglich durch unseren Kundendienst ersetzen lassen.
- Sind Netzkabel oder Netzstecker beschädigt, Gerät nicht mehr benutzen.
- Außer den in dieser Gebrauchsanweisung beschriebenen Reinigungs- und Wartungsarbeiten keine Eingriffe am Gerät vornehmen.

- Nie das Gerät über eine externe Schaltvorrichtung versorgen, z.B. Zeitschaltuhr oder Fernsteuerung.
- Nie die Netzanschlussleitung mit heißen Geräteteilen oder Wärmequellen in Kontakt bringen.
- Nie die Netzanschlussleitung mit scharfen Spitzen oder Kanten in Kontakt bringen.
- Nie die Netzanschlussleitung knicken, quetschen oder verändern.
- Nie das Gerät mit einem Stromkreis verbinden, der regelmäßig vom Energieversorger eingeschaltet und ausgeschaltet wird.
- Wenn das Gerät eingebaut ist, muss der Netzstecker und die Anschlussleitung frei zugänglich sein, oder falls der freie Zugang nicht möglich ist, muss in der festverlegten elektrischen Installation eine allpolige Trennvorrichtung nach den Errichtungsbestimmungen eingebaut werden.
- Beim Aufstellen des Geräts darauf achten, dass die Netzanschlussleitung nicht eingeklemmt oder beschädigt ist.

## **WARNUNG**

### **VERGIFTUNGSGEFAHR!**

- Das Kondenswasser dieses Geräts ist kein Trinkwasser und kann mit Flusen verunreinigt sein.
- Nicht das Kondenswasser des Geräts trinken oder weiterverwenden. Waschmittel und Pflegemittel können bei Verzehr zu Vergiftungen führen.
- Bei versehentlichem Verschlucken ärztlichen Rat einholen.
- Waschmittel und Pflegemittel für Kinder unzugänglich aufbewahren.

#### **1.6 Gefahren durch Kältemittel**

## **WARNUNG**

### **GESUNDHEITSGEFAHR!**

Ist der Kältekreislauf beschädigt, tritt das Kältemittel Isobutan R290 aus. Das Kältemittel ist bei Kontakt mit den Augen und beim Einatmen gesundheitsschädlich.

## **WARNUNG**

### **ENTZÜNDLICHES GAS!**

### **EXPLOSIONS- UND BRANDGEFAHR!**

Im Kältemittel-Kreislauf des Gerätes befindet sich das Kältemittel Isobutan (R290), ein Naturgas mit hoher Umweltverträglichkeit, das brennbar ist.

- Eingriffe in das Kältesystem sind nur autorisierten Fachkräften erlaubt.
- Kältekreislauf nicht beschädigen, z.B. durch Aufstechen der Kältemittelkanäle mit scharfen Gegenständen, Abknicken von Rohrleitungen.
- Beim Transportieren, Aufstellen, Warten und Entsorgen des Gerätes keine Teile des Kältekreislaufes beschädigen.
- Damit im Falle eines Lecks im Kältemittel-Kreislauf kein zündfähiges Gas-Luft-Gemisch entstehen kann, muss der Aufstellraum laut Norm EN 378 eine Mindestgröße
  - von 1 m<sup>3</sup> je 8 g Kältemittel haben. Die Menge an Kältemittel steht auf dem Typenschild. *Bsp. 120 g Kältemittel / 8 g = 15 m<sup>3</sup>*

#### **Vorgehen bei beschädigtem Kältekreislauf:**

- ✓ Offenes Feuer und Zündquellen unbedingt vermeiden.
- ✓ Den Raum, in dem das Gerät steht, gut durchlüften.
- ✓ Den Kundendienst kontaktieren.

## 2 Aufstellen und Anschließen

Die Verpackung muss unbeschädigt sein. Das Gerät auf Transportschäden überprüfen. Ein beschädigtes Gerät auf keinen Fall anschließen. Im Schadensfall an den Händler wenden. Die Verpackung umweltgerecht entsorgen.

### 2.1 Transportschutz entfernen

Das Gerät sowie Teile der Innenausstattung sind für den Transport geschützt. Alle Klebebänder entfernen. Eventuelle Kleberückstände mit Reinigungsbenzin entfernen. Alle Klebebänder und Verpackungsteile aus dem Innenraum des Gerätes entfernen.

	<ul style="list-style-type: none"> <li>➤ Voraussetzung zum Aufstellen des Gerätes ist ein tragfähiger und ebener Boden (Tragkraft min. 80 kg). Teppich bzw. Teppichboden ist ggf. zu entfernen, langfloriger Teppichboden ist ungeeignet.</li> <li>➤ Den Aufstellraum stets frei von Staub und Flusen halten. Andernfalls verschmutzt der Flusenfilter des Gerätes unnötig stark, und das Gerät wird nicht mehr ausreichend mit Raumluft versorgt.</li> <li>➤ Gerät nicht an hervorstehenden Geräteteilen (z. B. Gerätetür) anheben, Bruchgefahr!</li> </ul>
---	--

### Aufstellen

- Das Gerät in einem gut belüfteten und trockenen Raum installieren.
- Die Luftzirkulation beeinflusst den Energieverbrauch und die Leistung des Gerätes. Um eine ausreichende Luftzirkulation zu gewährleisten, 150 cm Abstand nach vorne halten.
- Für die Belüftung des Gerätes die minimalen Lüftungsquerschnitte einhalten.
- 10 cm Abstand zur Rückwand einhalten.
- 25 cm Abstand zur Wand einhalten.
- Das Gerät darf nicht hinter einer abschließbaren Tür, einer Schiebetür oder einer Tür mit Scharnier auf der gegenüberliegenden Seite des Wäschetrockners installiert werden.
- Die Gerätetür muss sich vollständig öffnen lassen.

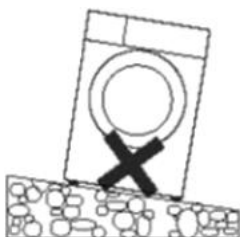
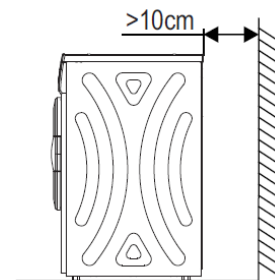

	<ul style="list-style-type: none"> <li>➤ Unbedingt vermeiden, dass Gerät neben Heizkörpern, einem Herd, direkter Sonneneinstrahlung oder sonstigen Wärmequellen; an Orten, an denen eine hohe Feuchtigkeit auftritt, (z. B. im Freien – Gefahr der Verrostung von Metallteilen); an Orten, an denen die Temperatur unter 5 °C absinkt oder auf über 35 °C steigt in der Nähe von flüchtigen und entflammaren Materialien (z. B. Gas, Benzin, Alkohol etc.) aufzustellen</li> </ul>
---	--



Nach dem Aufstellen 24 Stunden warten, bevor das Gerät zum ersten Mal benutzt wird. Wenn der Trockner für Transport oder Wartung auf die Seite gelegt werden muss, mit der linken Seite (von der Vorderseite des Geräts aus gesehen) nach unten legen.

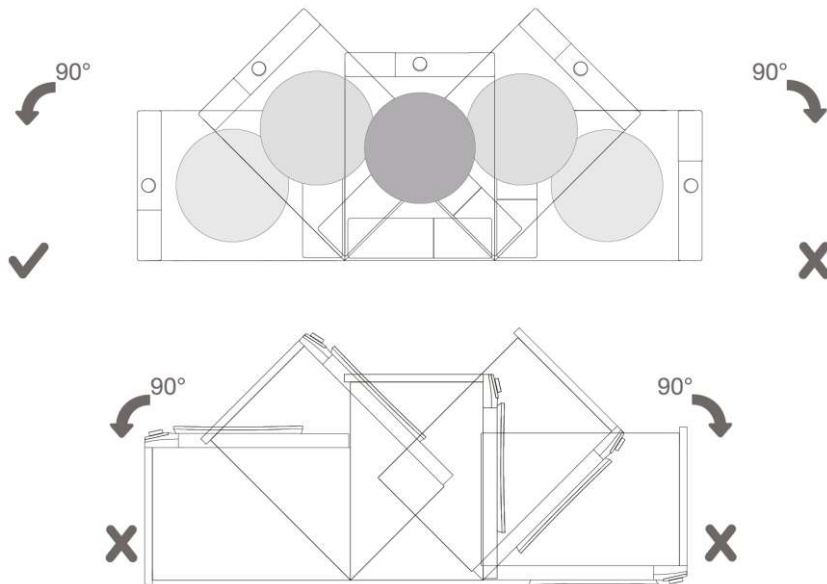

## Nivellieren

Um geringfügige Unebenheiten des Bodens auszugleichen, die Schraubfüße des Gerätes verstellen. Benötigtes Werkzeug zum Ausrichten eines Gerätes: Wasserwaage und Schraubendreher.

1. Mit der Wasserwaage kontrollieren, ob das Gerät waagrecht steht.
2. Wenn nötig, die Schraubfüße mit Hilfe eines Schraubendrehers hinein oder herausdrehen.
3. Alle Schraubfüße so ausnivellieren, dass das Gerät absolut waagrecht und feststeht.

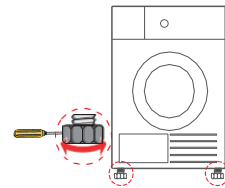

➤ Je genauer ausgerichtet das Gerät steht, desto geringer sind der Verschleiß und die Luftschallemission.

## Gerät stapeln

Um das Gerät zu stapeln, ist eine Waschmaschine derselben Marke unter Verwendung eines Stapelsatzes derselben Marke von Nöten.

Zum Kauf an Ihren Händler vor Ort wenden und gemäß der Bedienungsanleitung installieren.

Alternativ ist es möglich, das Gerät neben der Waschmaschine aufzustellen.

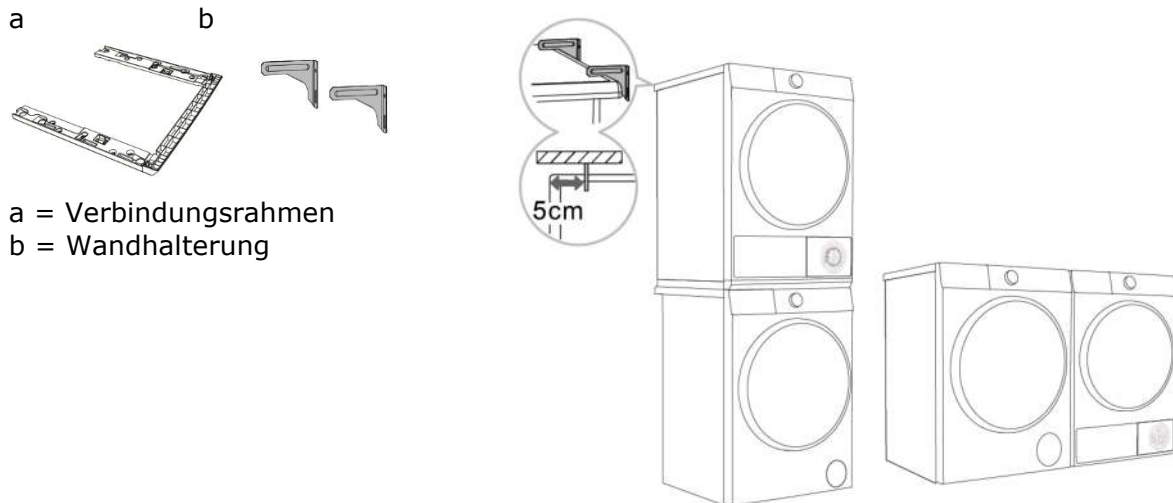

a = Verbindungsrahmen  
b = Wandhalterung

## 2.2 Wasserablaufschlauch anschliessen

Um nicht regelmäßig den Kondenswasser Behälter des Gerätes zu leeren, den Ablaufschlauch anschließen.

### ACHTUNG

#### SACHSCHADEN

- Bei einem verstopften oder verschlossenen Abfluss kann gestautes Abwasser in das Gerät zurückfließen.
- Vor dem Betrieb des Geräts sicherstellen, dass Abwasser schnell abläuft und Verstopfungen beseitigen.

## 2.3 Elektrischer Anschluss

Angaben über Netzspannung, Stromart und die erforderliche Absicherung dem Typenschild entnehmen. Das Typenschild ist neben der Einfüllöffnung angebracht. Der Anschluss darf nur über eine vorschriftsmäßig installierte und geerdete Steckdose erfolgen.

## 3 Inbetriebnahme

Das Gerät vor Inbetriebnahme reinigen, um etwaige Rückstände aus der Fertigung zu beseitigen.

1. Die Gerätetür öffnen und die Trommel mit einem feuchten Lappen auswischen.
2. Unempfindliche Wäscheteile hineinlegen
3. Programm **AUFFRISCHEN** wählen, Start/Pause drücken
  - Nach Ablauf des Programms die Wäsche entnehmen und das Gerät nach Anweisungen in Kapitel Reinigung und Pflege, reinigen.
  - Bei den ersten Trockengängen kann es zu geringer Geruchsbelästigung kommen, weil Staubrückstände (die durch Lagerung und Transport entstanden sind) auf den Heizelementen verbrennen. Es besteht dadurch keine Gefahr für die Wäsche.













### ⚠️ WARNUNG

#### VERLETZUNGSGEFAHR!

Beim Trocknen können sich Teile im Innenraum des Gerätes bis zu 60° C aufheizen. Nach Gebrauch Gerät ein paar Minuten abkühlen lassen.

### 3.1 Sortieren der Wäsche

Die Wäsche nach Pflegekennzeichen sortieren.  
Die Pflegekennzeichen bedeuten:

 natürliches Trocknen	 Trockner geeignet	 nicht im Trommelrockner trocknen	 nicht im Trockner trocknen
 zum Trocknen aufhängen	 natürliches Trocknen mit Schleudern	 Wäsche liegend trocknen	 liegend im Schatten trocknen
 chemische Trockenreinigung	 Nicht chemisch reinigen	 chemische Reinigung mit allen Lösungsmitteln	 chemische Reinigung mit Kohlenwasserstoff

- In diesem Gerät nur Wäsche trocknen, die entsprechend den Pflegekennzeichen trocknergeeignet ist.
- Keine Wäsche in das Gerät geben, die laut Pflegekennzeichen für das Gerät ungeeignet ist.
- Neue farbige Wäsche nicht zusammen mit heller Wäsche trocknen, die Textilien könnten abfärben.
- Seiden- oder Wolltextilien sind nicht trocknergeeignet.
- Keine Produkte mit Gummi-, Latex- oder Schaumgummianteilen trocknen.

### 3.2 Wäsche vorbereiten

## **WARNUNG**

### EXPLOSIONS- UND BRANDGEFAHR!











Feuerzeuge und Zündhölzer aus den Taschen der Textilien entfernen.

Gerätetrommel und Textilien können Schaden nehmen.

Alle Gegenstände aus den Taschen der Textilien entfernen und Folgendes beachten:  
Stoffgürtel, Schürzenbänder usw. zusammenbinden oder einen Wäschesack nutzen.

- Reißverschlüsse, Haken und Ösen schließen und Bezüge zuknöpfen.
- Die Wäsche für ein gleichmäßiges Trocknungsergebnis nach Gewebeat und Trocknungsprogramm sortieren.
- Metallteile, wie z.B. Büroklammern, aus den Textilien entfernen.
- Gewirkte Textilien, wie T-Shirts und Trikotwäsche, laufen beim ersten Trocknen oft ein. Ein schonendes Programm verwenden.
- Pflegeleichte Wäsche nicht übertrocknen. Dies führt zu vermehrtem Knittern in der Wäsche.
- Die Trommel nur ca. 1/2 befüllen, um gleichmäßig zu trocknen.
- Große Teile mit kleineren Teilen mischen.
- Die Wäsche nicht „übertrocknen“. Sie wird hart und könnte sich statisch aufladen.
- Beim letzten Spülprogramm der Waschmaschine einen Weichspüler verwenden, um die Bildung von statischer Aufladung der Wäsche im Gerät zu vermeiden.
- Empfindliche Textilien in einem Kopfkissenbezug trocknen.

Referenzgewicht der trockenen Kleidung (die Angaben sind Richtwerte):

 verschiedene Stoffe/Kleidung (ca. 800g)	 Baumwoll-Jacken (ca. 800g)	 Jeans (ca. 800g)	 Handtücher Baumwolle (ca. 900g)
 Bettwäsche Baumwolle (ca. 600g)	 Arbeitskleidung (ca. 1120g)	 Nachtwäsche (ca. 200g)	 Langarmhemden Baumwolle (ca. 300g)
 Kurzarmhemden Baumwolle (ca. 180g)	 Unterwäsche (ca. 70g Baumwolle)	 Socken Mischgewebe (ca. 50g)	

### 3.3 Funktionstasten auf der Bedienblende

#### Startzeitverzögerung

Die Startzeit ist einstellbar bis zu 24 Stunden im Voraus.

1. Mit dem **DREHWÄHLER** das Programm wählen.
2. Wenn nötig auch eine Zusatzfunktion wählen, wie z.B. **KNITTERSCHUTZ**.
3. Die Taste **STARTZEITVERZÖGERUNG** so lange drücken, bis die gewünschte Stundenanzahl im Display erscheint. Mit jedem Drücken erhöht sich die Stundenanzahl um 1 Stunde.

Die eingestellte Zeit ist der Zeitpunkt, zu der der Trocknungsvorgang beendet sein wird. Beispiel: Sie stellen bei der Startzeitverzögerung 5 h ein, dann startet das Gerät verzögert und der Trocknungsvorgang wird in 5 Stunden beendet sein.

4. **START/PAUSE** drücken. Das Trocknungsprogramm startet gemäß der voreingestellten Zeit.
  - Das Symbol  erscheint auf dem Display.
  - Der Vorgang startet automatisch zu der gewünschten Zeit.
5. Um die Startzeitvorwahl zu löschen, den Drehwähler auf **AUS** drehen und erneut ein Programm wählen.

#### Programmdauer verringern oder verlängern

Mit dieser Funktion kann die Trocknungszeit verringert oder verlängert werden.



1. Um die Trocknungszeit zu verlängern oder zu verkürzen, Taste **Zeit + bzw. Zeit -** drücken.

#### Intensität

Mit der Taste **INTENSITÄT** die Trockenstufe auswählen.

1. Das gewünschte Programm mit dem Drehwähler auswählen.
2. Um die Trockenstufe auszuwählen, die Taste **INTENSITÄT** drücken.

Folgende Trockenstufen sind verfügbar:

-  Extra trocken
-  Schranktrocken
-  Bügelfeucht.

→ Das jeweilige Symbol leuchtet während des Trocknungsprogramms.

## Knitterschutz

Mit dieser Funktion rotiert die Trommel nach Ende der Programmlaufzeit in regelmäßigen Abständen, um die Entstehung von Falten in der Wäsche zu reduzieren.

1. Programm auswählen.
2. Die Taste **KNITTERSCHUTZ** drücken.
  - Das Symbol  leuchtet auf. Die Knitterschutz-Phase beträgt bis zu maximal 12 Stunden.
3. Programm starten.

## Kindersicherung

1. Um die Kindersicherung zu aktivieren, für mehr als 3 Sekunden gleichzeitig die Tasten **ZEIT+** und **ZEIT-** drücken.
  - Wenn die Kindersicherung aktiviert ist, leuchtet das Symbol .
  - Alle Tasten außer der Taste **EIN/AUS** sind gesperrt.
2. Zum Deaktivieren der Kindersicherung wiederum für mehr als 3 Sekunden gleichzeitig die Tasten **ZEIT+** und **ZEIT-** drücken.

## Töne an/ausschalten

1. Um die Töne am Gerät auszuschalten gleichzeitig die Tasten **ZEIT -** und **KNITTERSCHUTZ** drücken.
  - Das Symbol  erscheint auf dem Display.
  - Alle Töne außer dem Alarmton (am Ende eines Programms) sind deaktiviert.

## 3.4 Programm starten

### Schnellstart

1. Netzanschlusskabel anschließen.
2. Gerätetür öffnen und mit der feuchten Wäsche befüllen.
3. Gerätetür schließen.
4. Programm auswählen.
5. Taste **START/PAUSE** drücken.
6. Nach Programmende Gerätetür öffnen und die Wäsche aus dem Gerät nehmen.
7. Flusenfilter reinigen.
8. Stecker aus der Steckdose ziehen.

## Programmende

Nach dem Trocknungsvorgang ertönt ein akustisches Signal und das Display zeigt das Wort END.

1. Die Taste **PROGRAMMWÄHLER** auf **AUS** drehen, um das Gerät auszuschalten.
2. Die Wäsche entnehmen.
3. Den Flusenfilter reinigen und den Netzstecker herausziehen.

## 3.5 Programmtabelle

PROG.	MAX BEL.	BESCHREIBUNG	TROCKNUNGSART	
			STOPPT, WENN KLEIDUNG TROCKEN IST	TERMINIERTES TROCKNEN
ECO	7,0	ECO Programm für Baumwollwäsche	✓	
Baumwolle	7,0	Programm für ein- oder mehrlagige Baumwollwäsche.	✓	
Synthetik	3,5	Zum Trocknen von Sportbekleidung und dünnen Stoffen aus Polyester, die nicht gebügelt werden.	✓	
Schnell 30'	0,5	Dieses Programm eignet sich zum schnellen Trocknen von leichter Kleidung.	✓	
Hemden	2,0	Dieses Programm eignet sich zum Trocknen von Hemden aus Baumwolle, Leinen, Polyester, Synthetik oder Mischgeweben.	✓	
Handtücher	3,5	Dieses Programm eignet sich zum Trocknen unempfindlicher Wäsche (Fleece, Küchentücher usw.).	✓	
Bettwäsche	2,5	Zum Trocknen von Bettwäsche, Bettlaken oder anderen großen Teilen.		
Daunen	2,0	Dieses Programm eignet sich zum Trocknen von mit Daunen gefüllten Textilien (wie Kissen und Daunenjacken).  Bitte trocknen Sie große Textilien separat und verwenden Sie gegebenenfalls das Programm „Time Dry“.	✓	
Sportkleidung	2,0	Dieses Programm eignet sich zum Trocknen von Outdoor-Kleidung und Sportbekleidung aus synthetischen Materialien.	✓	
Auto Trocknen	3,5	Dieses Programm eignet sich zum Trocknen von unempfindlicher		

		Synthetik- und Baumwollkleidung mit gleichmäßiger Dicke.		
Babywäsche	2,0	Dieses Programm eignet sich zum Trocknen von Kleidung für Säuglinge und Kleinkinder.	✓	
Auffrischen	/	Zum Auffrischen von Kleidung, die lange Zeit in einer geschlossenen Umgebung aufbewahrt wurde, oder zum Entfernen von Gerüchen. Min. 20 Min. bis max. 220 Min. (in 10-Minuten-Schritten)		✓
Wolle	1,0	Zum Auffrischen von Wollsachen, damit sie wieder frisch und flauschig werden.		✓
Zeittrocknen	/	Dieses Programm eignet sich zum gründlichen Trocknen unempfindlicher Kleidung. Die Restfeuchte der Kleidung wird während des Trocknungsvorgangs nicht automatisch erkannt. Dazu eine geeignete Trocknungszeit, um zu vermeiden, dass die Kleidung nicht den erwarteten Trocknungseffekt erzielt oder durch Übertrocknen Falten entstehen.		✓
Hygiene	2,0	Dieses Programm eignet sich zum Trocknen von Kleidung bei hohen Temperaturen, um die Keimbelastung zu reduzieren.		✓
<p>- Hinweis für Prüfinstitute:                  Prüfprogramm ECO gemäß Verordnung 2533/2023/EU und 2534/2023 zur Energiekennzeichnung, gemessen nach EN 61121 und geeignet zum Trocknen von normaler Baumwolllast bei Nennlast.</p>				

Progr.	Kap. kg	Schleuderdr	Restf. %	Trocknungsz.	Energieverbr
ECO	7	/	1,5%	2:55 h:min	1,78 kWh
Synthetik extra	3,5	1000 rpm	0,5%	1:20 h:min	0,81 kWh
Synthetik bügelfeucht	3,5	1000 rpm	8,00%	1:02 h:min	0,61 kWh
Baumwolle Extra	7	1000 rpm	0,5%	3:04 h:min	1,86 kWh
	3,5	1000 rpm	0,5%	1:57 h:min	1,08 kWh
Baumwolle bügelfeucht	7	1000 rpm	10%	2:20 h:min	1,48 kWh
	3,5	1000 rpm	10%	1:09 h:min	0,68 kWh
Wolle	1	/	0,5%	0:30 h:min	0,27 kWh

### 3.6 Energiespartipps

- Die Wäsche vor dem Trocknen schleudern. Trocknere Wäsche verkürzt die Trocknungszeit und senkt den Energieverbrauch.
- Das Programm ECO Baumwolle ist in Bezug auf den Energieverbrauch für das Trocknen nasser Baumwollwäsche das effizienteste Programm
- Das Gerät mit den maximal vorgegebenen Beladungsmengen beladen.
- Das Befüllen des Haushaltswäschetrockners bis zu der für die jeweiligen Programme angegebenen Maximalkapazität kann Energie einsparen.
- Den Raum belüften und den Lufteinlass am Gerät freihalten, damit der Luftaustausch gewährleistet ist.
- Den Flusenfilter nach jedem Trocknen reinigen. Ein verunreinigter Flusenfilter verlängert die Trocknungszeit und erhöht den Energieverbrauch.

## 4 Reinigung und Pflege

### **WARNUNG**

#### STROMSCHLAGEGFAHR!

- Das Gerät darf während der Reinigung nicht am Stromnetz angeschlossen sein.
- Vor Reinigungsarbeiten Gerät abschalten und Netzstecker ziehen oder Sicherung abschalten bzw. herausdrehen.
- Das Gerät nicht mit einem Wasserstrahl abspritzen.
- Unsachgemäße Reparaturen sind gefährlich.
- Nie das Gerät oder die Eigenschaften des Geräts technisch verändern.
- Nur dafür geschultes Fachpersonal darf Reparaturen am Gerät durchführen.
- Nur Original-Ersatzteile dürfen zur Reparatur des Geräts verwendet werden.
- Wenn die Netzanschlussleitung dieses Geräts beschädigt wird, muss sie durch den Hersteller oder seinen Kundendienst oder eine ähnlich qualifizierte Person ersetzt werden, um Gefährdungen zu vermeiden. Eindringende Feuchtigkeit kann einen Stromschlag verursachen.
- Vor der Reinigung den Netzstecker ziehen oder Sicherung im Sicherungskasten ausschalten.
- Keine Dampfreiniger, Hochdruckreiniger, Schläuche oder Brausen verwenden, um das Gerät zu reinigen.

### **WARNUNG**

#### EXPLOSIONSGEFAHR!

Keine Lösungsmittel verwenden! Diese Mittel können Geräteteile beschädigen, entwickeln giftige Dämpfe und sind explosionsgefährlich.

1. Das Gerät abkühlen lassen. Gehäuse und Bedienteile nur mit lauwarmer Seifenlauge oder mit einem handelsüblichen, lösungsmittelfreien Reinigungsmittel reinigen.
2. Nach jedem Gebrauch das Gerät innen und außen mit einem Tuch reinigen.
3. Nach der Reinigung die Gerätetür offenlassen, damit keine unangenehmen Gerüche entstehen.



#### VERGIFTUNGSGEFAHR

- Beim Verwenden von lösungsmittelhaltigen Reinigungsmitteln können giftige Dämpfe entstehen.
- Keine lösungsmittelhaltigen Reinigungsmittel verwenden.

### **VORSICHT**

Nur mit lauwarmem Wasser reinigen und keine harten oder scharfkantigen Gegenstände oder Scheuermittel benutzen.

## Reinigung des Flusenfilters

1. Das Gerät abkühlen lassen.
2. Die Gerätetür öffnen.
3. Den Flusenfilter nach oben ziehen und herausnehmen.
4. Den Flusenfilter reinigen. Die angesammelten Fäden abwischen.
5. Den Filter gründlich trocknen.
6. Den Flusenfilter wieder in die vorgesehene Position in Gerätetür einsetzen.

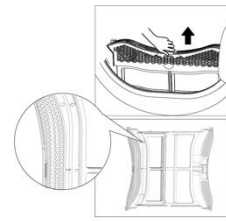

der



- Die auf dem Filter angesammelten Flusen blockieren die Luftzirkulation und verursachen die Verlängerung der Trocknungszeit und erhöhen den Energieverbrauch.
- Den Flusenfilter nach jedem Gebrauch reinigen.
- Das Gerät nicht ohne Flusenfilter betreiben!
- Die Flusen in den Mülleimer werfen und nicht in den Abfluss gelangen lassen, um zu vermeiden, dass im Abwassersystem Mikroplastik verbreitet wird

## Gründe für Überhitzung

1. Der Flusenfilter ist blockiert. Den Flusenfilter nach jedem Trocknungsvorgang reinigen.
2. Lüftungsöffnungen an der Rückseite des Gerätes sind blockiert. Den Wandabstand beachten (s. Kapitel „Aufstellen“).
3. Der Aufstellungsraum ist schlecht belüftet. Den Aufstellungsraum während des Trocknungsvorgangs belüften.
4. Leichte Wäschestücke, z. B. ein Taschentuch, saugt der Filter an. Das Wäscheteil zurück in die Trommel legen.

## Reinigung des Kondenswasserbehälters

- Das Gerät nicht ohne den Kondenswasserbehälter starten.
- Verunreinigtes Kondenswasser kann Gesundheits- und Sachschäden verursachen.
- Kondenswasser ist kein Trinkwasser und kann mit Flusen verunreinigt sein. Nicht trinken oder weiterverwenden.
- Schieben Sie den Kondenswasserbehälter bis zum fühlbaren Einrasten wieder in den Trockner.

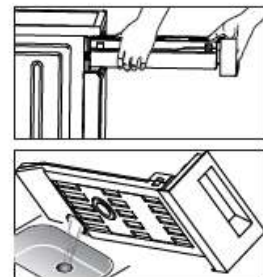

- Wenn der Kondenswasserbehälter voll ist, erscheint auf dem Display das Symbol , wenn der Kondenswasserbehälter geleert ist, auf die Taste Start/Pause drücken und das Symbol erlischt auf dem Display.

## Reinigung des Wärmetauschers

Den Wärmetauscher (c) mindestens alle 6 Monate mit einer feinen Bürste reinigen.

- a) Wärmetauscher Verriegelung
- b) Wärmetauscher Abdeckung
- c) Wärmetauscher

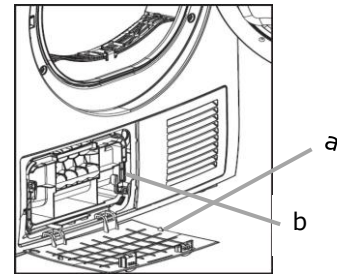
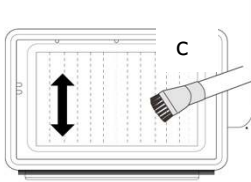

- Um die Hände von dem scharfen Gitter zu schützen, Handschuhe tragen.

## 5 Störungen – Störungsbehebung

Störung	Mögliche Ursachen	Maßnahmen
Das Gerät läuft nicht, das Display leuchtet nicht.	<ul style="list-style-type: none"> <li>Das Gerät ist nicht an die Stromversorgung angeschlossen.</li> <li>Die Einfülltür ist offen.</li> <li>Die Taste „Ein/Aus“ oder „Start/Pause“ wurde nicht gedrückt.</li> </ul>	Den Netzstecker in die Steckdose stecken. Die Sicherung der Hausinstallation kontrollieren. Die Einfülltür schließen. Die entsprechenden Tasten drücken.
Nicht zufriedenstellende Trocknungsergebnisse oder die Trockenzeit ist zu lang.	<ul style="list-style-type: none"> <li>Es wurde ein falsches Programm eingestellt.</li> <li>Flusenfilter ist verstopft.</li> <li>Die max. Wäschemenge wurde überschritten. Schnell trocknende Wäsche wurde mit langsam trocknender Wäsche gemischt.</li> <li>Es befinden sich Rückstände in der Trommel.</li> <li>Abluftschlauch ist verstopft.</li> </ul>	Ein geeignetes Programm einstellen oder die Trocknungszeit höher einstellen. Flusenfilter reinigen. Die maximale Füllmenge beachten. Die Innenfläche der Trommel reinigen. Abluftschlauch überprüfen.
Die Einfülltür schließt nicht.	Der Flusenfilter wurde nicht eingesetzt.	Den Flusenfilter korrekt einsetzen.
Wasser läuft aus.	<ul style="list-style-type: none"> <li>Das Gerät steht nicht waagrecht.</li> <li>Türdichtungen sind nicht sauber.</li> </ul>	Das Gerät mit verstellbaren Füßen ausnivellieren. Türdichtungen reinigen.
Das Symbol  leuchtet auf	Kondenswassertank ist überfüllt	Kondenswassertank leeren.
Auf der Kleidung bleiben Flusen zurück.	Flusenfilter ist verschmutzt.	Den Flusenfilter reinigen.
Trockner heizt nicht.	Überhitzung des Gerätes durch Blockade des Filters,	Kundendienst kontaktieren

	der Lüftungsschlitze oder fehlende Luftzufuhr.	
Kleider sind zerknittert	Die Trocknungszeit ist zu lang	Trocknungszeit verkürzen
Das Gerät ist im Betrieb sehr laut.	Zu schwere und nasse Wäsche wurde eingefüllt. Dies führt zu schlagenden Geräuschen, wenn die Wäsche gegen die Trommel schlägt.	Die Wäsche gut schleudern und nochmals in den Trockner einlegen.
Die Kleider laufen ein.	Die Wäsche ist zu trocken.	Anhand der Pflegeetiketten der Kleidung prüfen, ob sie trocknergeeignet sind. Wäsche, die leicht einläuft, nicht fertig trocknen. Die Kleidungsstücke leicht feucht aus dem Gerät nehmen und zum Fertigtrocknen aufhängen.

### Fehlercodes im Display

Fehlercode	Ursache	Maßnahmen
<b>F50/F51</b>	Temperatursensor defekt	Gerät ausschalten und neu starten. Besteht das Problem weiterhin, an den Kundendienst wenden.
<b>F21</b>	Fehler am Display-Panel oder an der Stromversorgungsplatine	Gerät ausschalten und neu starten. Taste «Start/Pause» drücken. Besteht das Problem weiterhin, an den Kundendienst wenden.
<b>F22</b>	Fehler an der Motorsteuerplatine oder der Stromversorgungsplatine	Gerät ausschalten und neu starten. Taste «Start/Pause» drücken. Besteht das Problem weiterhin, an den Kundendienst wenden.

## 6 Ersatzteile / Kundenservice

---

Folgende Ersatzteile sind beim Kundendienst erhältlich (Abhängig vom Gerät):

- Motor und Motorkohlen; Kraftübertragung zwischen Motor und Trommel; Pumpen; Stoßdämpfer und Federn; Waschtrommel, Lagerkreuz mit Kugellagern (einzeln oder als Reparatursatz); Heizkörper und Heizelemente, einschließlich Wärmepumpen (einzeln oder als Reparatursatz); Rohrleitungen und dazugehörige Ausrüstung, einschließlich aller Schläuche, Ventile, Filter und Aquastopps (einzeln oder als Reparatursatz); Leiterplatten elektronische Displays; Druckschalter; Thermostate und Sensoren Software und Firmware, einschließlich Reset-Software.
- (Tür, Türscharnier und Türdichtungen, sonstige Dichtungen, Türverriegelungsbaugruppe und Kunststoffzubehör wie Waschmittelbehälter
- Türdichtungen sind 10 Jahre nach dem Inverkehrbringen des letzten Exemplars eines Modells erhältlich.

Um auf die Produktdatenbank zu gelangen, für:

- Reparaturaufträge
- Datenblatt
- Gebrauchsanweisung

den Service QR-Code aus der beigefügten Servicekarte oder vom Typenschild am Gerät scannen.



Servicekarte

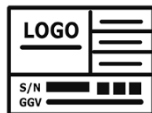

Typenschild

Mehr Informationen zum Service, siehe beigefügte Servicekarte

Kundendienstadresse:

EGS GmbH

Dieselstraße 1

33397 Rietberg / DEUTSCHLAND



- Der Besuch des Kundendiensttechnikers im Falle einer Fehlbedienung oder einer der beschriebenen Störungen ist auch während der Garantiezeit nicht kostenlos.
- Reparaturen an elektrischen Geräten ausschließlich nur von einem hierfür qualifizierten Fachmann ausführen lassen. Eine falsch bzw. nicht fachgerecht durchgeführte Reparatur kann Gefahren für den Benutzer herbeiführen und führt zu einem Verlust des Garantieanspruchs.

## 7 Garantiebedingungen

---

Als Käufer eines Exquisit Gerätes stehen Ihnen die gesetzlichen Gewährleistungen aus dem Kaufvertrag mit Ihrem Händler zu. Die Inanspruchnahme gesetzlicher Gewährleistungsrechte ist unentgeltlich. Die Gewährleistungsrechte werden nicht durch diese Garantie eingeschränkt. Diese Garantie wird Ihnen zusätzlich unter den folgenden Bedingungen eingeräumt.

### **Leistungsdauer**

Die Garantie läuft 24 Monate ab Kaufdatum (Kaufbeleg ist vorzulegen). Während der ersten 12 Monate beseitigt der Kundendienst Mängel am Gerät unentgeltlich.

Voraussetzung ist, dass das Gerät ohne besonderen Aufwand für Reparaturen zugänglich ist. In den weiteren 12 Monaten ist der Käufer verpflichtet nachzuweisen, dass der Mangel bereits bei Lieferung bestand.

Bei gewerblicher Nutzung (z.B. in Hotels, Kantinen) oder bei Gemeinschaftsnutzung durch mehrere Haushalte, beträgt die Garantie 12 Monate ab Kaufdatum (Kaufbeleg ist vorzulegen). Während der ersten 6 Monate beseitigt der Kundendienst Mängel am Gerät unentgeltlich. Voraussetzung ist, dass das Gerät ohne besonderen Aufwand für Reparaturen zugänglich ist. In den weiteren 6 Monaten ist der Käufer verpflichtet nachzuweisen, dass der Mangel bereits bei Lieferung bestand.

Durch die Inanspruchnahme der Garantie verlängert sich die Garantie weder für das Gerät noch für die neu eingebauten Teile.

### **Umfang der Mängelbeseitigung**

Innerhalb der genannten Fristen beseitigen wir alle Mängel am Gerät, die nachweisbar auf mangelhafte Ausführung oder Materialfehler zurückzuführen sind. Ausgewechselte Teile gehen in unser Eigentum über.

### **Ausgeschlossen sind:**

Normale Abnutzung, vorsätzliche oder fahrlässige Beschädigung, Schäden, die durch Nichtbeachtung der Gebrauchsanweisung, unsachgemäße Aufstellung, bzw. Installation oder durch Anschluss an falsche Netzspannung entstehen, Schäden aufgrund von chemischer bzw. elektrothermischer Einwirkung oder durch sonstige anormale Umweltbedingungen, Glas-, Lack- oder Emaille Schäden und evtl. Farbunterschiede sowie defekte Glühlampen.

Ebenso sind Mängel am Gerät ausgeschlossen, die aufgrund von Transportschäden zurückzuführen sind. Wir erbringen auch dann keine Leistungen, wenn – ohne unsere besondere, schriftliche Genehmigung – von nicht ermächtigten Personen am Exquisit Gerät Arbeiten vorgenommen oder Teile fremder Herkunft verwendet wurden. Diese Einschränkung gilt nicht für mangelfreie, durch eine qualifizierte Fachkraft mit unseren Originalteilen, durchgeführte Arbeiten zur Anpassung des Gerätes an die technischen Schutzvorschriften eines anderen EU-Landes.

### **Geltungsbereich**

Unsere Garantie gilt für Geräte, die in der Bundesrepublik Deutschland oder Österreich erworben wurden und in Betrieb sind.

Bei Reklamationen defekter Geräte müssen Absender- und Empfänger Anschrift in der Bundesrepublik Deutschland oder Österreich sein.

Für Geräte, die in anderen europäischen Ländern erworben und betrieben werden, gelten die Garantiebedingungen des Verkäufers.

### **Für Reparaturaufträge außerhalb der Garantiezeit gilt:**

- Wird ein Gerät repariert, sind die Reparaturrechnungen sofort fällig und ohne Abzug zu bezahlen.
- Wird ein Gerät überprüft bzw. eine angefangene Reparatur nicht zu Ende geführt, werden Anfahrs- und Arbeitspauschalen berechnet.
- Beratung durch unser Kundenberatungszentrum ist unentgeltlich (s. Kapitel „Kundendienst“).

GGV Handelsgesellschaft mbH & Co. KG, August-Thyssen-Str. 8, D-41564 Kaarst-Holzbüttgen

## 8 Entsorgung

---

### Verpackung entsorgen



Die Verpackung sortenrein entsorgen. Pappe und Karton zum Altpapier und Folien in die Wertstoffsammlung geben.

### Altgerät entsorgen (DE)



Altgeräte dürfen nicht in den Hausmüll. Das Symbol der durchgestrichenen Abfalltonne auf Rädern auf dem Produkt oder seiner Verpackung bedeutet, dass das Gerät nicht im Hausmüll entsorgt werden darf, sondern eine separate Entsorgung erfordert. Sie können das Altgerät kostenfrei bei einer geeigneten kommunalen Sammelstelle für Elektro- und Elektronikaltgeräte, z.B. einem Wertstoffhof, abgeben.

Die Adressen erhalten Sie von Ihrer Stadt- bzw. Kommunalverwaltung.

Alternativ können Sie kleine Elektroaltgeräte mit einer Kantenlänge bis zu 25 cm bei Händlern mit einer Verkaufsfläche für Elektro- und Elektronikgeräte von mind. 400 m<sup>2</sup> oder Lebensmittelhändlern mit einer Gesamtverkaufsfläche von mind. 800 m<sup>2</sup>, die zumindest mehrmals im Jahr Elektro- und Elektronikgeräte anbieten, unentgeltlich zurückgeben.

Größere Altgeräte können beim Neukauf eines Gerätes der gleichen Geräteart, das im Wesentlichen die gleichen Funktionen wie das neue Gerät erfüllt, bei einem entsprechenden Händler kostenfrei zurückgegeben werden. Bezüglich der Modalitäten der Rückgabe eines Altgerätes im Fall der Auslieferung des neuen Gerätes, wenden Sie sich bitte an Ihren Händler.

Bitte entnehmen Sie – sofern möglich – vor der Entsorgung des Produkts sämtliche Batterien und Akkus sowie alle Lampen, die zerstörungsfrei entnommen werden können.

Wir weisen darauf hin, dass Sie für die Löschung personenbezogener Daten auf dem zu entsorgenden Gerät selbst verantwortlich sind.

Kinder können Gefahren, die im Umgang mit Haushaltsgeräten liegen, oft nicht erkennen. Für die notwendige Aufsicht sorgen und Kinder nicht mit dem Gerät spielen lassen.

### Altgeräte entsorgen (AT)



Das Symbol der durchgestrichenen Abfalltonne auf Rädern auf dem Produkt oder seiner Verpackung bedeutet, dass das Gerät nicht im Hausmüll entsorgt werden darf, sondern eine separate Entsorgung erfordert. Sie können das Altgerät kostenfrei bei einer geeigneten kommunalen Sammelstelle für Elektro- und Elektronikaltgeräte, z.B. einem Wertstoffhof, abgeben. Die Adressen erhalten Sie von Ihrer Stadt- bzw.

Kommunalverwaltung. Alternativ können Sie Elektroaltgeräte beim Kauf eines neuen Gerätes der gleichen Art und mit derselben Funktion bei einem stationären Händler unentgeltlich zurückgeben. Bezüglich der Modalitäten der Rückgabe eines Altgerätes im Fall der Auslieferung des neuen Gerätes, wenden Sie sich bitte an Ihren Händler.

Bitte entnehmen Sie – sofern möglich – vor der Entsorgung des Produkts sämtliche Batterien und Akkus sowie alle Lampen, die zerstörungsfrei entnommen werden können.

Wir weisen darauf hin, dass Sie für die Löschung personenbezogener Daten auf dem zu entsorgenden Gerät selbst verantwortlich sind.

Das Gerät kann Stoffe enthalten, die bei falscher Entsorgung Umwelt und menschliche Gesundheit gefährden können. Das Materialrecycling hilft, Abfall zu reduzieren und Ressourcen zu schonen. Durch die getrennte Sammlung von Altgeräten und deren Recycling tragen Sie zur Vermeidung negativer Auswirkungen auf die Umwelt und die menschliche Gesundheit bei.



## 9 For your safety

---

For safe and proper use of the appliance, read the instruction manual and other documentation accompanying the product and keep them in a safe place for future reference. All safety instructions in this instruction manual are marked with a warning symbol. They draw your attention to potential hazards at an early stage. Be sure to read and observe this information.

### Explanation of the safety instructions

#### **DANGER**

Indicates a hazardous situation which, if not avoided, will lead to very serious injuries or even death!

#### **WARNING**

Indicates a hazardous situation which, if not avoided, can lead to very serious injuries or even death!

#### **CAUTION**

Indicates a hazardous situation which, if not avoided, can lead to minor or moderate injuries!

#### **ATTENTION**

Indicates a situation which, if not avoided, will lead to material damage.

 **ELECTRIC SHOCK HAZARD!**

 **RISK OF SCALDING!**

 **FIRE HAZARD!**



- Information and instructions to be observed.
- Indicates a list.
- ✓ Indicates inspection steps in sequence.
  1. Indicates work steps in sequence.
    - Describes the response of the appliance to the work step.

## 9.1 Intended use

The appliance is intended for private/household use. The appliance is suitable for washing suitable textiles.

- Do not use the appliance for purposes other than drying textiles. The manufacturer accepts no liability for any damage.
- For safety reasons, modifications or alterations to the appliance are not permitted.
- Only dry textiles that are suitable for tumble drying. Observe the care labels on the textile labels.
- Drying textiles washed in water that are labelled as suitable for tumble drying by the manufacturer.
- Do not dry unwashed laundry in the appliance.
- Never use the tumble dryer if the power cable or the control panel is damaged.
- 

Any use outside these areas of application is not in accordance with the intended use and is therefore considered improper use.

## 9.2 Improper use

The following activities are considered improper use and are therefore prohibited:

- The appliance is not suitable for commercial use.
- Do not connect the appliance to the mains power supply using multiple socket strips (Fire hazard).
- Do not route the mains power cable under voltage.
- Do not kink the mains power cable.
- Set up the appliance so that the mains plug is accessible at all times.
- Do not pull the mains plug out of the plug socket using the mains power cable.
- Do not use the appliance to dry textiles that have recently been treated with chemical cleaning agents (e.g. white spirit, stain remover). Explosion hazard! First air the laundry for some time.
- Never use the appliance if you suspect that it is damaged in any way.
- The appliance is not suitable for outdoor use

## 9.3 General safety instructions

- Always switch the appliance off after use.
- In the case of an emergency, switch off the fuse immediately.
- Transport the appliance only in the original packaging materials to avoid any personal injury and/or material damage.
- Install and connect the appliance only in accordance with the description in the instruction manual.
- In an emergency, pull the plug out of the plug socket immediately.
- The mains plug and socket must match.
- Do not exceed the recommended maximum load.
- Never use the appliance if you suspect that it is damaged in any way. Under no circumstances should you attempt to repair the appliance yourself.
- Always unplug the device if it is to be left unattended for long periods (e.g. at weekends, on holiday, etc.)
- The back of the appliance becomes hot during operation. Position the appliance so that the back cannot be touched during operation.
- As the surface of the appliance becomes hot during operation, do not touch it.
- Do not place any dosing aids in the drum during drying. The parts could melt during drying and damage the dryer and the textiles.

## 9.4 Safety for specific groups of people

The appliance may be operated by children over 8 years of age and persons whose physical, sensory or mental aptitude are impaired or who lack experience and/or knowledge. However, they must be supervised or instructed in the safe use of the appliance and understand the possible risks.

- Children may only clean and service the appliance under adult supervision.
- Supervise children to ensure that they do not play with the appliance.
- Keep children under 3 years away from the appliance.
- Cleaning and servicing by the user must not be carried out by children without supervision.

### **DANGER**

#### **RISK OF STRANGULATION DUE TO MAINS POWER CABLE!**

Keep children under 8 years of age away from the mains power cable of the appliance.

### **DANGER**

#### **DANGER OF SUFFOCATION DUE TO PACKAGING MATERIALS!**

- Keep children away from the packaging materials.
- Do not let children play with packaging materials.

### **DANGER**

#### **RISK OF SUFFOCATION FROM OLD APPLIANCE!**

Children playing can get trapped inside the appliance or get into other life-threatening situations.

- Do not let children play with the appliance.
- Always supervise children near the old appliance.

## 9.5 Residual risks

### **DANGER**

#### **ELECTRIC SHOCK HAZARD!**

- Before connecting the appliance, make sure that the socket outlet has a functioning RCD. If necessary, have a qualified electrician check the socket.
- Never touch the mains plug on the mains power cable with wet or damp hands when plugging it in or unplugging it.
- Install and connect the appliance only in accordance with the description in the instruction manual.
- In an emergency, pull the mains plug out of the plug socket immediately.
- Remove the mains plug from the plug socket before starting cleaning or service work.
- Damaged insulation of the mains connection cable is dangerous.
- If the mains power cable is damaged, it must be replaced by our After Sales Service without delay.
- If the mains power cable or mains plug is damaged, do not use the appliance any more.

- Do not carry out any work on the appliance other than the cleaning and service work described in this instruction manual.
- Never supply the appliance via an external switching device, e.g. timer or remote control.
- Never bring the mains connection cable into contact with hot appliance parts or heat sources.
- Never bring the mains connection cable into contact with sharp points or edges.
- Never kink, crimp or modify the mains connection cable.
- Never connect the appliance to a circuit that is regularly switched on and off by the energy supplier.
- When the appliance is installed, the mains plug and the connection cable must be freely accessible, or if free access is not possible, an all-pole disconnecting device must be installed in the fixed electrical installation in accordance with the installation regulations.
- When setting up the appliance, ensure that the mains connection cable is not pinched or damaged.

## **WARNING**

### **RISK OF POISONING!**

- The condensation water from this appliance is not drinking water and may be contaminated with fluff.
- Do not drink or use the condensed water from the appliance. Detergents and care products can lead to poisoning if consumed.
- If accidentally swallowed, seek medical advice.
- Keep detergents and care products out of the reach of children.

### **9.6 Hazards due to refrigerant**

## **WARNING**

### **HEALTH HAZARD!**

If the refrigeration circuit is damaged, R290 isobutane refrigerant will escape. The refrigerant poses a health hazard on contact with the eyes and if inhaled.

## **WARNING**

### **FLAMMABLE GAS!**

### **EXPLOSION AND FIRE HAZARD!**

The refrigeration circuit of the appliance contains the refrigerant isobutane (R290), a natural gas with high environmental compatibility; it is flammable.

- Only authorised specialists are allowed to work on the refrigerant system.
- Do not damage the refrigeration circuit, e.g. by puncturing the refrigerant channels with sharp objects, kinking the pipework, etc.
- Do not damage any parts of the refrigeration circuit when transporting, setting up, servicing or disposing of the appliance.
- In order that an explosive gas/air mixture cannot form in the event of a leak in the refrigeration circuit, the room in which the appliance is installed must have a minimum size according to standard EN 378
  - of 1 m<sup>3</sup> per 8 g of refrigerant. The quantity of refrigerant freezer can be found on the type plate. *Example: 120 g refrigerant / 8 g = 15 m<sup>3</sup>*

### **What to do if the refrigeration circuit is damaged:**

- ✓ Avoid naked flames and ignition sources without fail.
- ✓ Ventilate the room in which the appliance is installed thoroughly.
- ✓ Contact After Sales Service.

## 10 Setting up and connecting

The packaging materials must be undamaged. Inspect the appliance for transport damage. On no account should a damaged appliance be connected to the mains power supply. In case of damage, contact the supplier. Dispose the packaging materials in an environmentally friendly manner.

### 10.1 Removing transport protection

The appliance and some of the interior parts are secured for transport. Remove all adhesive tape. Remove residues of adhesive with white spirits. Remove all adhesive tapes and packaging parts from the interior of the appliance.

	<ul style="list-style-type: none"> <li>➤ To set up the appliance, you need a stable and level floor (load capacity min. 80 kg). Carpet or carpeting should be removed if necessary, long-pile carpeting is unsuitable.</li> <li>➤ Keep the compressor and condenser free of dust and fluff. Otherwise, the appliance's fluff filter will become unnecessarily dirty and the appliance will no longer be supplied with sufficient room air.</li> <li>➤ Do not lift the appliance by protruding appliance parts (e.g. appliance door), risk of breakage!</li> </ul>
---	---

### Setting up the appliance

- Install the appliance in a well-ventilated and dry room.
- Air circulation affects the energy consumption and performance of the appliance. To ensure sufficient air circulation, keep a distance of 150 cm to the front.
- Observe the minimum ventilation cross-sections for ventilating the appliance.
- Maintain a distance of 10 cm from the rear wall.
- Maintain a distance of 25 cm to the wall.
- The appliance must not be installed behind a lockable door, a sliding door or a hinged door on the opposite side of the tumble dryer.
- It must be possible to open the appliance door fully.

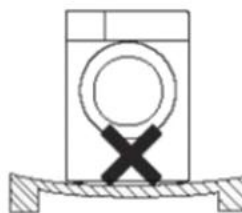
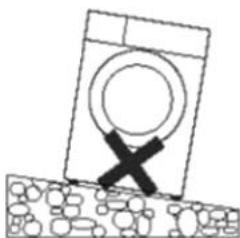
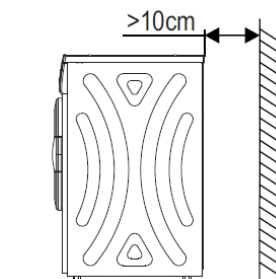

	<ul style="list-style-type: none"> <li>➤ It is essential to avoid placing the appliance next to radiators, a cooker, direct sunlight or other sources of heat; in places where there is high humidity (e.g. outdoors - risk of rusting of metal parts); in places where the temperature drops below 5°C or rises above 35°C, near volatile and flammable materials (e.g. gas, petrol, alcohol, etc.).</li> </ul>
---	--



After setting up, wait 24 hours before using the device for the first time. If the dryer needs to be laid on its side for transport or maintenance, lay it with the left side (as seen from the front of the appliance) facing downwards.

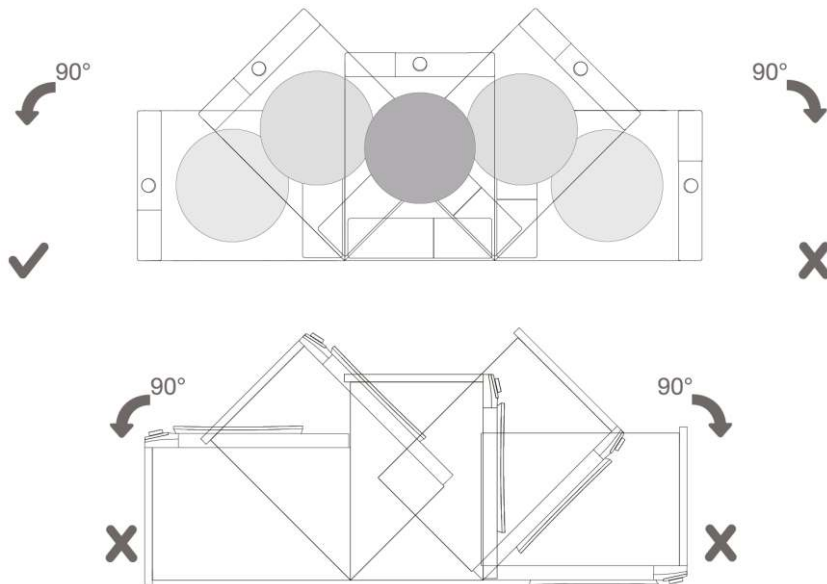

## Levelling

To compensate for slight unevenness in the floor, adjust the appliance's screw feet. Tool required for aligning a device: Spirit level and screwdriver.

1. Use the spirit level to check that the appliance is level.
2. If necessary, use a screwdriver to screw the screw feet in or out.
3. Level all screw feet so that the appliance is absolutely horizontal and stable.

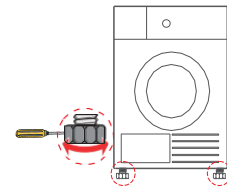

➤ The more precisely the appliance is aligned, the lower the wear and airborne noise emissions.

## Stack the device

To stack the appliance, a washing machine of the same brand is required, using a stacking kit of the same brand.

Please contact your local dealer to purchase and install according to the operating instructions.

Alternatively, it is possible to place the appliance next to the washing machine.

## Putting into operation

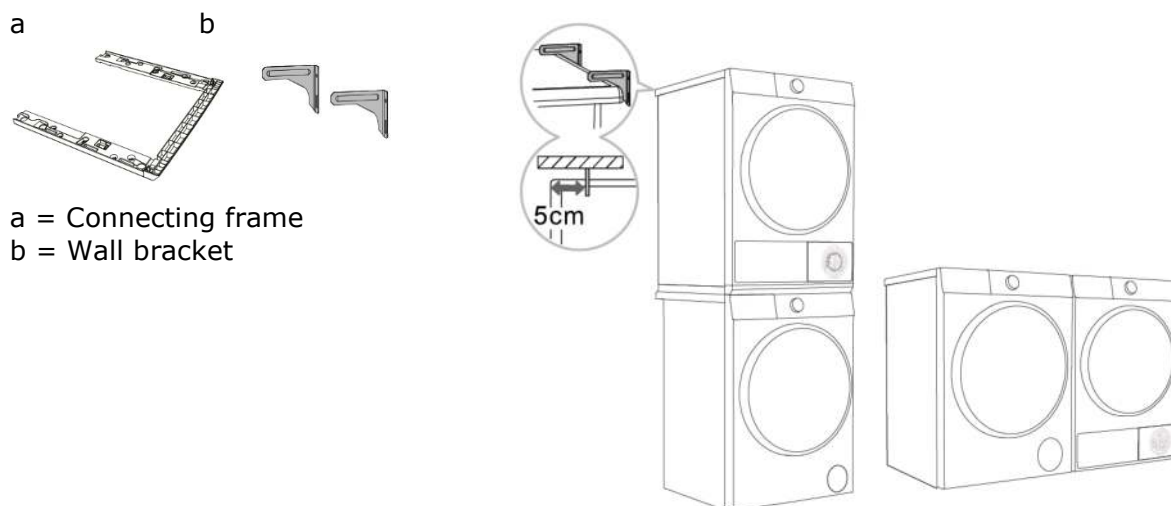

a = Connecting frame

b = Wall bracket

### 10.2 Connecting water drain hose

To avoid regularly emptying the appliance's condensation water tank, connect the water drain hose.

## ATTENTION

### APPLIANCE DAMAGE

- If the drain is blocked or plugged, backed-up waste water can flow back into the appliance.
- Before operating the appliance, ensure that waste water drains quickly and remove any blockages.

### 10.3 Electrical connection

Refer to the rating plate for information on the mains voltage, type of current and the required fuse protection. The type plate is located on the side of the appliance filler opening.

Connection may only be made via a properly installed and earthed power socket.

## 11 Putting into operation

Clean the appliance before commissioning to remove any residues from production.

1. Open the appliance door and wipe out the drum with a damp cloth.
  2. Place non-sensitive laundry items inside
  3. Select **REFRESH** programme, press Start/Pause
- At the end of the programme, remove the laundry and clean the appliance according to the instructions in the Cleaning and care chapter.
- During the first few drying cycles, there may be a slight odour because dust residues (caused by storage and transport) burn on the heating elements. This poses no risk to the laundry.















## WARNING

### RISK OF INJURY!

Parts inside the appliance can heat up to 60°C during drying. Allow the appliance to cool down for a few minutes after use.

## 11.1 Sorting the laundry

Sort the laundry according to care labelling.  
The care labels mean:

 natürliches Trocknen	 Trockner geeignet	 nicht im Trommelrockner trocknen	 nicht im Trockner trocknen
 zum Trocknen aufhängen	 natürliches Trocknen mit Schleudern	 Wäsche liegend trocknen	 liegend im Schatten trocknen
 chemische Trockenreinigung	 Nicht chemisch reinigen	 chemische Reinigung mit allen Lösungsmitteln	 chemische Reinigung mit Kohlenwasserstoff

- Only dry laundry in this appliance that is suitable for tumble drying in accordance with the care labels.
- Do not put any laundry in the appliance that is unsuitable for the appliance according to the care label.
- Do not dry new coloured laundry together with light-coloured laundry as the textiles could stain.
- Silk or woollen textiles are not suitable for tumble drying.
- Do not dry any products containing rubber, latex or foam rubber.

## 11.2 Prepare laundry

### **WARNING**

#### EXPLOSION AND FIRE RISK!

Remove lighters and matches from the pockets of the textiles.

The appliance drum and textiles may be damaged.

Remove all items from the pockets of the textiles and observe the following:

Tie fabric belts, apron strings etc. together or use a laundry bag.

- Close zips, hooks and eyelets and button up covers.
- Sort the laundry according to fabric type and drying programme for an even drying result.
- Remove metal parts, such as paper clips, from the textiles.
- Knitted textiles, such as T-shirts and jerseys, often shrink when they first dry. Use a gentle programme.
- Do not overdry easy-care laundry. This leads to increased creasing in the laundry.
- Only fill the drum about ½ full to ensure even drying.
- Mix large parts with smaller parts.
- Do not "overdry" the laundry. It becomes hard and could become statically charged.
- Use a fabric softener in the final rinse programme of the washing machine to prevent the build-up of static electricity in the appliance.
- Dry delicate textiles in a pillowcase.

Reference weight of dry clothing (the figures are approximate):

 verschiedene Stoffe/Kleidung (ca. 800g)	 Baumwoll-Jacken (ca. 800g)	 Jeans (ca. 800g)	 Handtücher Baumwolle (ca. 900g)
 Bettwäsche Baumwolle (ca. 600g )	 Arbeitskleidung (ca. 1120g)	 Nachtwäsche (ca. 200g)	 Langarmhemden Baumwolle (ca. 300g )
 Kurzarmhemden Baumwolle (ca. 180g )	 Unterwäsche (ca. 70g Baumwolle)	 Socken Mischgewebe (ca. 50g)	

### 11.3 Function buttons on the control panel

#### Start time delay

The start time can be set up to 24 hours in advance.

1. Select the programme using the **ROTARY DIAL**.
2. If necessary, select an additional function, e.g. **CREASE PROTECTION**.
3. Press the **START TIME PRESELECTION** button until the desired number of hours appears on the display. Each press increases the number of hours by 1 hour.

The set time is the time at which the drying process will be completed. Example: If you set the start delay to 5 hours, the appliance will start with a delay and the drying process will be completed in 5 hours.

4. Press **START/PAUSE**. The drying programme starts according to the preset time.

→ The  symbol appears on the display.

→ The process then starts automatically at the desired time.

5. To delete the start time preselection, turn the rotary selector to **OFF** and select a programme again.

#### Extend or shorten programme duration

This function can be used to shorten or extend the drying time.

1. To extend or shorten the drying time, press the **Time + or Time -** button.

#### Intensive

Use the button **INTENSITY** to select the drying levels.

1. Select the desired programme using the rotary dial.
2. To select the drying levels, press the **INTENSITY** button.

The following drying levels are available:

 Extra dry

 Cupboard dry

 Iron dry.

→ The corresponding symbol lights up during the drying programme.

## Crease protection

With this function, the drum rotates at regular intervals after the end of the programme cycle to reduce creasing in the laundry.

1. Select programme.
2. Press the **CREASE PROTECTION** button.
  - The symbol  lights up. The crease-protection phase runs a maximum of 12 hours.
3. Start programme.

## Child lock

1. To activate the child lock, press and hold the **TIME+** and **TIME-** buttons simultaneously for more than 3 seconds.
  - When the child lock is active, the symbol  lights up.
  - All buttons except the **ON/OFF** button are locked.
2. To deactivate the child lock, press the **TIME+** and **TIME-** buttons simultaneously for more than 3 seconds.

## Turn sound on/off

1. To turn off the sounds on the appliance, press the **TIME -** and **CREASE PROTECTION** buttons simultaneously.
  - The  symbol appears on the display.
  - All sounds except the alarm sound (at the end of a programme) are deactivated.

## 11.4 Start programme

### Quick start

1. Connect the mains connection cable.
2. Open appliance door and fill with damp laundry.
3. Close the appliance door.
4. Select programme.
5. Press the **START/PAUSE** button.
6. After the programme has ended, open the appliance door and remove the laundry from the appliance.
7. Clean the lint filter.
8. Pull the plug out of the plug socket.

## End of programme

After the drying process, an acoustic signal sounds and the display shows the word END.

1. Turn the **PROGRAMME SELECTOR KNOB** to **OFF** to switch off the appliance.
2. Remove the laundry.
3. Clean the fluff filter and pull out the mains plug.

### 11.5 Programme table

PROG.	MAX. LOAD	DESCRIPTION	DRYING METHOD	
			STOPS WHEN CLOTHES ARE DRY	SCHEDULED DRYING
ECO	7.0	ECO programme for cotton laundry	✓	
Cotton	7.0	Programme for single or multi-layer cotton laundry.	✓	
Synthetics	3.5	For drying sportswear and thin polyester fabrics that are not ironed.	✓	
Quick 30'	0.5	This programme is suitable for quickly drying light clothing.	✓	
Shirts	2.0	This programme is suitable for drying shirts made of cotton, linen, polyester, synthetics or mixed fabrics.	✓	
Towels	3.5	This programme is suitable for drying non-delicate laundry (fleece, kitchen towels, etc.).	✓	
Bedding	2.5	For drying bed linen, sheets or other large items.		
Down	2.0	This programme is suitable for drying textiles filled with down (such as pillows and down jackets).  Please dry large items separately and use the 'Time Dry' programme if necessary.	✓	
Sportswear	2.0	This programme is suitable for drying outdoor clothing and sportswear made from synthetic materials.	✓	
Auto dry	3.5	This programme is suitable for drying non-delicate synthetic and cotton garments of uniform thickness.		
Baby care	2.0	This programme is suitable for drying clothes for babies and small children.	✓	

Refresh	/	For freshening up clothes that have been stored in a closed environment for a long time or for removing odours. Min. 20 min. to max. 220 min. (in 10-minute-steps)		✓
Wool	1.0	For refreshing woollen garments to make them fresh and fluffy again.		✓
Time dry	/	This programme is suitable for thoroughly drying non-delicate clothing. The residual moisture in the clothes is not automatically detected during the drying process. Therefore, a suitable drying time must be used to prevent the clothes from not achieving the expected drying effect or wrinkles forming due to over-drying.		✓
Hygiene	2.0	This programme is suitable for drying clothes at high temperatures to reduce the germ load.		✓
<p>- Note for testing institutes: Test programme ECO in accordance with Regulation 2533/2023/EU on energy labelling, measured in accordance with EN 61121 and suitable for drying normal cotton loads at nominal load.</p>				

<b>PROGR.</b>	<b>Cap. kg</b>	<b>Spin. speed</b>	<b>Residual moist. %</b>	<b>Drying time</b>	<b>Energy consumption</b>
ECO	7	/	1.5%	2:55 h:min	1.78 kWh
Synthetics extra	3.5	1000 rpm	0.5%	1:20 h:min	0.81 kWh
Synthetics iron dry	3.5	1000 rpm	8.00%	1:02 h:min	0.61 kWh
Extra cotton Cotton iron dry	7	1000 rpm	0.5%	3:04 h:min	1.86 kWh
	3.5	1000 rpm	0.5%	1:57 h:min	1.08 kWh
Wool ECO	7	1000 rpm	10%	2:20 h:min	1.48 kWh
	3.5	1000 rpm	10%	1:09 h:min	0.68 kWh
Synthetics extra	1	/	0.5%	0:30 h:min	0.27 kWh

### 11.6 Energy saving tips

- Spin the laundry before drying. Drier laundry shortens the drying time and reduces energy consumption.
- The ECO Cotton programme is the most efficient programme in terms of energy consumption for drying wet cotton laundry
- Load the appliance with the maximum specified load quantities.
- Filling the household tumble dryer up to the maximum capacity specified for the respective programmes can save energy.
- Ventilate the room and keep the air inlet on the appliance clear to ensure air exchange.
- Clean the fluff filter after each drying filter. A contaminated fluff filter extends the drying time and increases energy consumption.

## 12 Cleaning and Maintenance

### **WARNING**

#### ELECTRIC SHOCK HAZARD!

- The appliance must not be connected to the mains power supply during cleaning.
- Before cleaning, switch off the appliance, remove the mains plug and switch off or unscrew the fuse.
- Do not spray the appliance with a jet of water.
- Improper repairs are dangerous
- Never make technical changes to the device or its properties.
- Only trained specialists may carry out repairs on the appliance.
- Only original spare parts may be used to repair the appliance.
- If the mains lead of this appliance is damaged, it must be replaced by the manufacturer or its after-sales service or a similarly qualified person in order to avoid hazards. Penetrating moisture can cause an electric shock.
- Before cleaning, pull out the mains plug or switch off the fuse in the fuse box.
- Do not use steam cleaners, high-pressure cleaners, hoses or showers to clean the appliance.

### **WARNING**

#### EXPLOSION HAZARD!

Do not use solvents! These agents can damage appliance parts, develop toxic vapours and are explosive.

1. Allow the appliance to cool down. Only clean the housing and operating parts with lukewarm soapy water or a commercially available, solvent-free cleaning agent.
2. Clean the inside and outside of the appliance with a cloth after each use.
3. After cleaning, leave the appliance door open to prevent unpleasant odours.



#### RISK OF POISONING!

- The use of cleaning agents containing solvents can produce toxic vapours.
- Do not use cleaning agents containing solvents.

### **CAUTION**

Only clean with lukewarm water and do not use hard or sharp-edged objects or abrasive cleaners.

## Cleaning the fluff filter

1. Allow the appliance to cool down.
2. Open the appliance door.
3. Pull the fluff filter upwards and remove it.
4. Clean the fluff filter. Wipe off the accumulated threads.
5. Dry the filter thoroughly.
6. Replace the fluff filter in its intended position in the appliance door.

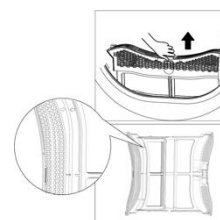

- The fluff accumulated on the filter blocks the air circulation and causes the drying time to be extended and increases energy consumption.
- Clean the fluff filter after every use.
- Never operate the appliance without a fluff filter!
- Throw the fluff in the rubbish bin and do not let it go down the drain to avoid spreading microplastics in the sewage system.



## Reasons for overheating

1. The fluff filter is blocked. Clean the fluff filter after every drying process.
2. Ventilation openings on the back of the appliance are blocked. Observe the specified clearances (see chapter Setting up the appliance).
3. The installation room is poorly ventilated. Ventilate the installation room during the drying process.
4. Light items of laundry, e.g. a handkerchief, are sucked in by the filter. Place the laundry item back in the drum.

## Cleaning the condensation water tank

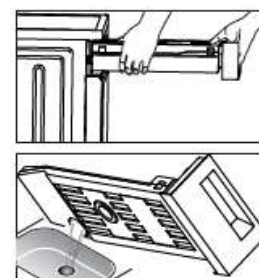
- Do not start the appliance without the condensation container.
- Contaminated condensation water can cause damage to health and property.
- Condensation water is not drinking water and may be contaminated with fluff. Do not drink or reuse.
- Push the condensation container back into the dryer until you feel it click into place.



- When the condensation container is full, the symbol  appears on the display. When the condensation container is empty, press the Start/Pause button and the symbol  disappears from the display.

### Cleaning the heat exchanger

Den Wärmetauscher (c) mindestens alle 6 Monate mit einer feinen Bürste reinigen.

- d) Heat exchanger lock
- e) Heat exchanger cover
- f) Wärmetauscher

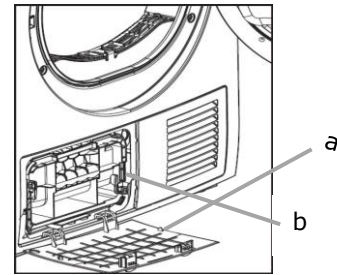
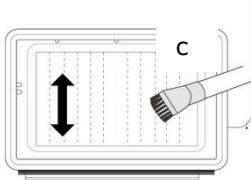

➤ Wear gloves to protect your hands from the sharp grille.

## 13 Faults - troubleshooting

Fault	Possible cause	Actions
The appliance does not run, the display does not light up.	<ul style="list-style-type: none"> <li>• The appliance is not connected to the power supply.</li> <li>• The filler door is open.</li> <li>• The "On/Off" or "Start/Pause" button was not pressed.</li> </ul>	Plug the mains plug into the plug socket. Check the fuse of the domestic installation. Close the filler door. Press the corresponding buttons.
Unsatisfactory drying results or the drying time is too long.	<ul style="list-style-type: none"> <li>• The wrong programme has been set.</li> <li>• The fluff filter is blocked.</li> <li>• The maximum amount of laundry has been exceeded. Quick-drying laundry has been mixed with slow-drying laundry.</li> <li>• There is residue in the drum.</li> <li>• The fluff filter is blocked.</li> </ul>	Set a suitable programme or increase the drying time. Clean the lint filter. Observe the maximum filling quantity. Clean the inner surface of the drum. Check the exhaust air hose.
The filler door does not close.	The fluff filter has not been used.	Insert the fluff filter correctly.
Water runs out.	<ul style="list-style-type: none"> <li>• The appliance is not levelled.</li> <li>• Door seals are not clean.</li> </ul>	Level the appliance with adjustable feet. Clean the door seals.
The symbol  lights up	The condensate water tank is full	Empty the condensate water tank.
Lint remains on the clothing.	Fluff filter is dirty.	Clean the fluff filter.
Dryer does not heat.	Overheating of the appliance due to blockage of the filter, the ventilation slots or lack of air supply.	Contact After Sales Service.
Clothes are creased	The drying time is too long	Shorten the drying time

The appliance is very loud during operation.	The laundry was too heavy and wet. This leads to banging noises when the laundry hits the drum.	Spin the laundry well and put it back in the tumble dryer.
The clothes shrink.	The laundry is too dry.	Check the care labels on the clothes to see whether they are suitable for tumble drying. Do not finish drying laundry that shrinks easily. Remove the garments from the appliance slightly damp and hang them up to finish drying.

### Error codes in the display

Error code	Cause	Actions
<b>F50/F51</b>	Temperature sensor defective	Switch off and restart the device. If the problem persists, contact customer service.
<b>F21</b>	Fault in the display panel or power supply board	Switch off and restart the device. Press the "Start/Pause" button. If the problem persists, contact customer service.
<b>F22</b>	Fault in the motor control board or power supply board	Switch off and restart the device. Press the "Start/Pause" button. If the problem persists, contact customer service.

## 14 Spare parts/After Sales Service

The following spare parts are available from After Sales Service (depending on the appliance):

- Motor and motor carbons; power transmission between motor and drum; pumps; shock absorbers and springs; wash drum, bearing cross with ball bearings (individually or as a repair kit); radiators and heating elements, including heat pumps (individually or as a repair kit); piping and associated equipment, including all hoses, valves, filters and aquastops (individually or as a repair kit); circuit boards electronic displays; pressure switches; thermostats and sensors software and firmware, including reset software.
- (Door, door hinge and door seals, other seals, door lock assembly and plastic accessories such as detergent dispenser
- Door seals are available 10 years after the last appliance of a model has been placed on the market.

To access the product database for:

- Repair orders
- Data fiche
- Instruction Manual

Scan the service QR code from the enclosed service card or from the type plate on the appliance.



*Service card*

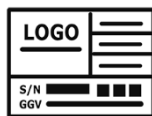

*Type plate*

For more information about service, see enclosed service card

Customer service address:

EGS GmbH

Dieselstraße 1

33397 Rietberg / GERMANY



- A visit by an After Sales Service technician is not free of charge even during the warranty period in the event of incorrect operation or one of the faults described above.
- Have repairs to electrical appliances carried out only by a qualified electrician. An incorrectly performed repair can pose dangers for the user and lead to a voiding of warranty claims.

## 15 Warranty terms

---

As the buyer of an Exquisit appliance, you are entitled to the statutory warranties arising from the purchase contract with your dealer. The utilisation of statutory warranty rights is free of charge. Warranty rights are not limited by this warranty. This warranty is additionally granted to you under the following conditions.

### **Warranty period**

The warranty period is 24 months from the date of purchase (proof of purchase must be presented). During the first 12 months, After Sales Service will fix defects in the appliance free of charge. This is on condition that the appliance is accessible for repairs without any great effort. During the following 12 months, the buyer is obliged to prove that the defect already existed at the time of delivery.

In the case of commercial use (e.g. in hotels, canteens) or joint use by several households, the warranty period is 12 months from the date of purchase (proof of purchase must be presented). During the first 6 months, After Sales Service will fix defects in the appliance free of charge. This is on condition that the appliance is accessible for repairs without any great effort. During the following 6 months, the buyer is obliged to prove that the defect already existed at the time of delivery.

The claim under warranty does not prolong the warranty period for either the appliance or for newly installed parts.

### **Scope of the defect remedy**

Within the periods indicated, we will remedy all defects in the appliance that are demonstrably attributable to poor workmanship or material flaws. Replaced parts become our property.

### **The warranty does not cover:**

Normal wear and tear, intentional or negligent damage, damage caused by non-compliance with the operating instructions, improper set-up or installation or by connection to incorrect mains voltage, damage due to chemical or electrothermal effects or due to other abnormal environmental conditions, glass, paint or enamel damage and possible colour differences as well as defective lamps.

Defects in the appliance resulting from transport damage are also not covered. We will also not provide any services if - without our special, written approval - work has been carried out on the Exquisit appliance by unauthorised persons or if parts of third-party origin have been used. This limitation shall not apply to faultless work carried out by a qualified person using our original parts to adapt the appliance to the technical safety regulations of another EU member state.

### **Scope**

Our warranty applies to appliances purchased and in operation in the Federal Republic of Germany or Austria.

In the case of complaints about defective appliances, the sender's and recipient's addresses must be in the Federal Republic of Germany or Austria.

For appliances purchased and operated in other European countries, the warranty conditions of the seller apply.

### **For repairs outside the warranty period:**

- If an appliance is repaired, the repair invoices are payable immediately without deduction.
- If an appliance is inspected or a started repair is not completed, flat-rate travelling expenses and labour costs will be invoiced.
- Advice from our After Sales Service centre is free of charge (see chapter "After Sales Service").

GGV Handelsgesellschaft mbH & Co. KG, August-Thyssen-Str. 8, D-41564 Kaarst-Holzbüttgen

## 16 Disposal

---

### Disposing of packaging materials



Sort the packaging materials before disposal. Paper and cardboard with the waste paper and plastic film in the recycled materials bin.

### Disposing of old appliances (DE)



Old appliances must not be disposed of with household waste. The symbol of the crossed-out wheeled bin on the product or its packaging materials means that the appliance must not be disposed of with household waste but requires separate disposal. You can return the old appliance free of charge to a suitable municipal collection point for old electrical and electronic equipment, e.g. a recycling centre.

You can obtain the addresses from your city administration or local government.

Alternatively, you can return old electrical appliances with an edge length of up to 25 cm free of charge to retailers with a sales area for electrical and electronic appliances of at least 400 m<sup>2</sup> or food retailers with a total sales area of at least 800 m<sup>2</sup> who offer electrical and electronic appliances at least several times a year.

Larger old appliances can be returned free of charge to an appropriate retailer when purchasing a new appliance of the same type that performs essentially the same functions as the new appliance. Please contact your dealer regarding the modalities of returning an old appliance when delivering the new appliance.

If possible, please remove all batteries as well as all lamps that can be removed without destruction before disposing of the product.

Please note that you are responsible for deleting personal data from the appliance to be disposed of.

Children can often not recognise the hazards associated with household appliances. Ensure the necessary supervision and do not let children play with the appliance.

### Disposing of old appliances (AT)



The symbol of the crossed-out wheeled bin on the product or its packaging materials means that the appliance must not be disposed of with household waste but requires separate disposal. You can return the old appliance free of charge to a suitable municipal collection point for old electrical and electronic equipment, e.g. a recycling centre. You can obtain the addresses from your city administration or local government.

Alternatively, you can return old electrical appliances free of charge when you buy a new appliance of the same type and with the same function from an offline retailer. Please contact your dealer regarding the modalities of returning an old appliance when delivering the new appliance.

If possible, please remove all batteries as well as all lamps that can be removed without destruction before disposing of the product.

Please note that you are responsible for deleting personal data from the appliance to be disposed of.

The appliance may contain substances that can endanger the environment and human health if disposed of incorrectly. Material recycling helps to reduce waste and conserve resources. By collecting old appliances separately and recycling them, you help prevent negative impacts on the environment and human health.





# exquisit

GGV HANDELSGES. MBH & CO. KG  
AUGUST-THYSSEN-STR. 8  
D-41564 KAARST  
GERMANY

TWP703-010E\_BDA\_DE-EN\_E1-0-2025-11-J-P.DOCX

[www.exquisit.de](http://www.exquisit.de)