



HDMI[™]
HIGH-DEFINITION MULTIMEDIA INTERFACE

G26701

ERSTE AUSGABE / JANUAR 2026



G SERIES

GAMING NOTEBOOK PC

MORE INFO:



Inhaltsverzeichnis

Inhaltsverzeichnis.....	2
Wichtige Informationen	5
Über dieses Handbuch.....	6
Anmerkungen zu diesem Handbuch	7
Typographie.....	7
Sicherheitshinweise	8
Verwendung Ihres Notebook-PCs	8
Pflege Ihres Notebook-PCs.....	9
Richtige Entsorgung	10
Akku-Sicherheitsinformationen.....	11

Kapitel 1: Hardware-Einrichtung

Kennenlernen Ihres Notebook-PCs.....	14
Duo-Display	14
Kabellose Tastatur.....	25

Kapitel 2: Verwendung Ihres Notebook-PCs

Erste Schritte.....	31
Heben Sie das Display zum Öffnen an	31
Trennen Sie die kabellose Tastatur von Ihrem Notebook-PC	31
Laden Sie Ihren Notebook-PC auf.....	32
Laden Sie Ihre kabellose Tastatur auf.....	35
Drücken Sie die Ein-/Austaste	37
Koppeln Sie die kabellose Tastatur	38
Arbeiten mit Ihrem Notebook-PC	40

Touchscreen verwenden.....	45
Touchpad verwenden.....	48
Tastatur verwenden.....	54
Funktionstasten.....	54
Schnelltasten.....	54
Programmierbare Hotkeys.....	56
Windows-Tasten.....	57
Bluetooth-Taste.....	58

Kapitel 3: Mit Windows arbeiten

Erste Inbetriebnahme.....	60
Windows-Desktop.....	61
Mit drahtlosen Netzwerken verbinden.....	62
WLAN.....	62
Bluetooth.....	63
Flugzeugmodus.....	64
Notebook-PC ausschalten.....	65
Ihren Notebook-PC in den Ruhezustand versetzen.....	65
Ihren Notebook-PC in den niedrigsten Energiezustand versetzen.....	65
GameVisual.....	66
Optimale Einstellungen für OLED-Displays.....	68
Dunkelmodus aktivieren.....	68
Ausschalten des Displays, wenn es nicht verwendet wird.....	68
Anpassen der Bildschirmhelligkeit.....	69
Automatisches Ausblenden der Taskleiste.....	69
Andere Tastaturkürzel.....	70

Kapitel 4: Power-On-Self-Test (POST)

Der Power-On-Self-Test (POST).....	73
POST zum Zugriff auf BIOS und zur Problemlösung verwenden.....	73
BIOS.....	73
BIOS aufrufen.....	73
Ihr System wiederherstellen.....	74
Eine Wiederherstellungsoption ausführen.....	75

Tipps und häufig gestellte Fragen

Praktische Tipps zu Ihrem Notebook-PC.....	77
Häufig gestellte Fragen zur Hardware.....	79
Häufig gestellte Fragen zur Software.....	82

Anhang

Rechtliche Hinweise.....	85
Gesetzliche Erklärungen.....	86

Wichtige Informationen

URHEBERRECHTSINFORMATION

Kein Teil dieses Handbuchs, einschließlich der darin beschriebenen Produkte und Software, darf ohne ausdrückliche schriftliche Genehmigung von ASUSTeK COMPUTER INC. ("ASUS") mit jeglichen Mitteln in jeglicher Form reproduziert, übertragen, transkribiert, in Wiederaufrufsystemen gespeichert oder in jegliche Sprache übersetzt werden, abgesehen von vom Käufer als Sicherungskopie angelegter Dokumentation.

ASUS bietet dieses Handbuch in seiner vorliegenden Form an, ohne jegliche Garantie, sei sie direkt oder indirekt, einschließlich, aber nicht beschränkt auf indirekte Garantien oder Bedingungen bezüglich der Verkäuflichkeit oder Eignung für einen bestimmten Zweck. In keinem Fall ist ASUS, seine Direktoren, leitenden Angestellten, Angestellten oder Agenten haftbar für jegliche indirekten, speziellen, zufälligen oder Folgeschäden (einschließlich Schäden aufgrund von Profitverlusten, Geschäftsverlusten, Nutzungs- oder Datenverlusten, Unterbrechung von Geschäftsabläufen, et cetera), selbst wenn ASUS von der Möglichkeit solcher Schäden unterrichtet wurde, die von Defekten oder Fehlern in diesem Handbuch oder an diesem Produkt herrühren.

In diesem Handbuch erscheinende Produkte und Firmennamen könnten eingetragene Warenzeichen oder Copyrights der betreffenden Firmen sein und dienen ausschließlich zur Identifikation oder Erklärung und zum Vorteil des jeweiligen Eigentümers, ohne Rechtsverletzungen zu beabsichtigen.

Die technischen Daten und Informationen in diesem Handbuch sind nur zu Informationszwecken gedacht, sie können jederzeit ohne Vorankündigung geändert werden und sollten nicht als Verpflichtung seitens ASUS angesehen werden. ASUS übernimmt keine Verantwortung oder Haftung für jegliche Fehler oder Ungenauigkeiten, die in diesem Handbuch auftreten könnten, einschließlich der darin beschriebenen Produkte und Software.

Copyright © 2026 ASUSTeK COMPUTER INC. Alle Rechte vorbehalten.

HAFTUNGSAUSSCHLUSS

Es können Sachverhalte auftreten, bei denen Sie aufgrund eines Fehlers seitens ASUS oder anderer Haftbarkeiten berechtigt sind, Schadensersatz von ASUS zu fordern. In jedem einzelnen Fall, ungeachtet der Grundlage, anhand derer Sie Schadensansprüche gegenüber ASUS geltend machen, haftet ASUS maximal nur mit dem vertraglich festgesetzten Preis des jeweiligen Produktes bei Körperverletzungen (einschließlich Tod) und Schäden am Grundeigentum und am Sachvermögen oder anderen tatsächlichen und direkten Schäden, die aufgrund von Unterlassung oder fehlerhafter Verrichtung gesetzlicher Pflichten gemäß dieser Garantieerklärung erfolgen. ASUS ist nur verantwortlich für bzw. entschädigt Sie nur bei Verlust, Schäden oder Ansprüchen, die aufgrund eines vertraglichen, zivilrechtlichen Bruchs dieser Garantieerklärung seitens ASUS entstehen. Diese Einschränkung betrifft auch Lieferanten und Weiterverkäufer von ASUS. Sie stellt das Höchstmaß dar, mit dem ASUS, seine Lieferanten und Ihr Weiterverkäufer insgesamt verantwortlich sind.

Unter keinen Umständen haftet ASUS für Folgendes: (1) Schadensansprüche an Sie von Dritten; (2) Verlust oder Schäden an Aufzeichnungen oder Daten; oder (3) besondere, sich ergebende oder indirekte Schäden oder wirtschaftliche Folgeschäden (einschließlich Verlust von Profiten oder Spareinlagen), auch wenn ASUS, seine Lieferanten oder ihr Weiterverkäufer von dieser Möglichkeit in Kenntnis gesetzt ist.

ERKLÄRUNG ZUR BARRIEREFREIHEIT

ASUS verpflichtet sich, seine Dokumentation gemäß der Richtlinie (EU) 2019/882 des Europäischen Parlaments und des Europäischen Rates zugänglich zu machen. Dieses Dokument ist so gestaltet, dass es die Anforderungen der WCAG 2.1 (Stufe AA)/EN 301 549 erfüllt und mit Bildschirmlesesoftware wie NVDA Screen Reader oder Microsoft Narrator zugänglich ist.

SERVICE UND SUPPORT

Besuchen Sie unsere mehrsprachige Webseite unter <https://www.asus.com/support/>.

MyASUS bietet Ihnen eine Vielzahl von Support-Funktionen, einschließlich Fehlerbehebung, Produktleistungsoptimierung sowie ASUS-Softwareintegration, und hilft Ihnen außerdem dabei, Ihren persönlichen Desktop einzurichten und den Speicherplatz zu vergrößern. Weitere Informationen finden Sie unter: <https://www.asus.com/support/FAQ/1038301/>.

Über dieses Handbuch

Dieses Handbuch enthält Informationen zu den unterschiedlichen Notebook-Komponenten und ihrer Benutzung. Im Folgenden finden Sie die Hauptabschnitte dieses Handbuchs:

Kapitel 1: Hardware-Einrichtung

Hier erfahren Sie Details über die Hardware-Komponenten Ihres Notebook-PCs.

Kapitel 2: Verwendung Ihres Notebook-PCs

Hier erfahren Sie, wie Sie den Notebook-PC verwenden können.

Kapitel 3: Mit Windows arbeiten

Dieses Kapitel bietet eine Übersicht über den Einsatz von Windows auf Ihrem Notebook-PC.

Kapitel 4: Power-On-Self-Test (POST)

Hier erfahren Sie mehr über die Verwendung des POSTs, um die Einstellungen Ihres Notebook-PCs zu ändern.

Tipps und häufig gestellte Fragen

Dieser Abschnitt enthält einige Tipps sowie häufig gestellte Fragen zu Hardware und Software, an die Sie sich zur Wartung und zur Behebung allgemeiner Probleme mit Ihrem Notebook-PC halten können.

Anhang

Hier finden Sie Hinweise und Sicherheitsanweisungen für Ihren Notebook-PC.

Anmerkungen zu diesem Handbuch

Zum Hervorheben wichtiger Informationen sind manche Textabschnitte in diesem Handbuch wie folgt gekennzeichnet:

WICHTIG! Diese Meldung enthält wichtige Informationen, denen Sie folgen müssen, um die Aufgabe fertigzustellen.

HINWEIS: Diese Meldung enthält zusätzliche Informationen und Tipps, die Ihnen bei der Fertigstellung einer Aufgabe helfen können.

WARNUNG! Diese Nachricht enthält wichtige Informationen, denen Sie folgen müssen, um Sie bei der Durchführung einer Aufgabe zu schützen und eine Beschädigung des Notebook-PCs oder der Daten zu vermeiden.

Typographie

Fetter Text zeigt Ihnen ein Menü oder ein Element an, welches ausgewählt werden muss.

Kursiver Text zeigt an, dass Sie sich auf einen bestimmten Abschnitt in diesem Handbuch beziehen können.

Sicherheitshinweise

Verwendung Ihres Notebook-PCs

- Dieser Notebook-PC darf nur in einer Umgebung mit einer Temperatur zwischen 5 °C (41 °F) und 35 °C (95 °F) verwendet werden.
- Prüfen Sie am Aufkleber an der Notebook-Unterseite, ob Ihr Netzteil den Stromversorgungsanforderungen entspricht.
- Ihr Notebook-PC kann während des Betriebes oder während der Akku aufgeladen wird sehr heiß werden. Benutzen Sie Ihren Notebook-PC nicht auf Ihrem Schoß oder anderen Körperteilen, da es durch Hitzekontakt zu Verletzungen kommen könnte. Stellen Sie das Gerät NICHT auf Oberflächen, die die Belüftungsöffnungen blockieren können.
- Benutzen Sie KEINE beschädigten Netzkabel, Zubehörteile oder Peripheriegeräte zusammen mit Ihrem Gerät.
- Bedecken Sie das eingeschaltete Notebook NICHT mit Materialien, die die Luftzirkulation beeinträchtigen. Stecken Sie es NICHT eingeschaltet in eine Tragetasche.
- Stellen Sie das Notebook NICHT auf schräge oder instabile Arbeitsflächen.
- Sie können Ihren Notebook-PC durch Röntengeräte überprüfen lassen. Es ist jedoch ratsam, Ihren Notebook-PC keinen stationären oder tragbaren Metalldetektoren auszusetzen.
- Die meisten Fluggesellschaften haben Einschränkungen für die Benutzung elektronischer Geräte. Folgen Sie für den Betrieb des Notebook-PCs an Bord den Anweisungen des Flugpersonals.

Pflege Ihres Notebook-PCs

- Trennen Sie den Notebook-PC vor der Reinigung vom Netzstrom und entnehmen Sie den/die Akku(s). Verwenden Sie einen sauberen Schwamm oder ein Fensterleder, das mit warmem Wasser angefeuchtet ist. Entfernen Sie zusätzliche Feuchtigkeit mit einem trockenen Tuch von Ihrem Notebook-PC. Lassen Sie keine Flüssigkeiten in das Gehäuse oder in die Tastenzwischenräume der Tastatur eindringen, um einen Kurzschluss oder Korrosion zu verhindern.
- Benutzen Sie in der Nähe oder auf der Oberfläche Ihres Notebook-PCs KEINE starken Reinigungsmittel, z.B. Benzin, Verdünner oder andere Chemikalien.
- Stellen Sie KEINE Gegenstände auf den Notebook-PC.
- Setzen Sie den Notebook-PC KEINEN starken magnetischen oder elektrischen Feldern aus.
- Benutzen Sie den Notebook-PC NICHT in der Nähe von Flüssigkeiten, Regen oder Feuchtigkeit.
- Setzen Sie den Notebook-PC KEINEN schmutzigen oder staubigen Umgebungen aus.
- Benutzen Sie den Notebook-PC NICHT in der Nähe eines Gaslecks.
- Platzieren Sie aktive elektronische Geräte nicht in der Nähe Ihres Notebook-PCs, um elektromagnetische Störungen auf dem Display zu vermeiden.
- Verwenden Sie diesen Notebook-PC nicht für die Erzeugung von Kryptowährungen (Mining) oder ähnliche Aktivitäten, die enorm viel Strom und Zeit verbrauchen, um konvertierbare virtuelle Währungen zu erhalten.

Richtige Entsorgung



Die Richtlinie über Elektro- und Elektronik-Altgeräte (WEEE - Waste Electrical and Electronic Equipment) (Richtlinie 2012/19/EU) ist ein Gesetz der Europäischen Union, das darauf abzielt, die Umweltauswirkungen von Elektro- und Elektronikgeräten zu verringern. Es verpflichtet die Hersteller, Verantwortung für das Lebensende ihrer Produkte zu übernehmen, indem es die Sammlung, Behandlung und das Recycling fördert, um Abfall zu minimieren und die Wiedergewinnung von Ressourcen zu unterstützen. Werfen Sie Ihre elektrischen und elektronischen Geräte nicht in den Hausmüll.

Das Symbol der durchgestrichenen Mülltonne auf dem Produkt oder der Verpackung weist darauf hin, dass dieses Produkt (einschließlich aller enthaltenen Akkus) nicht mit dem Haushaltsmüll entsorgt werden darf. Um potenzielle Schäden an der Umwelt und der Gesundheit des Menschen zu verhindern, sollte ein Ordnungsrahmen zum Sammeln genutzt werden, damit Elektro- und Elektronik-Altgeräte (WEEE) zurückgegeben, recycelt und Ressourcen daraus wiedergewonnen werden können. Dieses Produkt wurde so konzipiert, dass die Wiederverwendung von Komponenten ermöglicht und das Recycling bestimmter Materialien erleichtert wird. Eine unzureichende Entsorgung kann Risiken mit sich bringen, da gefährliche Substanzen in elektrischen und elektronischen Geräten vorhanden sind, wie Blei, mit Brom versetzte Feuerhemmer und andere schädliche Bestandteile. Erkundigen Sie sich bei Ihren örtlichen Recyclingdiensten für elektronische Produkte. (<https://esg.asus.com/en/circular-economy/resource-regeneration/global-take-back-service>)



Die Batterien NICHT im normalen Hausmüll entsorgen. Das Symbol der durchgestrichenen Mülltonne zeigt an, dass Batterien nicht im normalen Hausmüll entsorgt werden dürfen.

Akku-Sicherheitsinformationen

Akkuschutz

- Häufiges Aufladen des Akkus unter hoher Stromspannung kann die Akkulebensdauer verkürzen. Um den Akku zu schützen, kann das System, sobald der Akku vollständig aufgeladen ist, das Aufladen beenden, wenn die Akkuleistung zwischen 90% und 100% beträgt.

HINWEIS: Der Akkustand, ab dem der Ladevorgang des Akkus wieder aufgenommen wird, liegt in der Regel zwischen 90% und 99%. Der tatsächliche Wert kann je nach Modell variieren.

- Das Aufladen oder Aufbewahren des Akkus bei hohen Umgebungstemperaturen kann zu dauerhaften Schäden an der Kapazität für die Akkuleistung führen und die Akkulebensdauer extrem verkürzen. Wenn die Akkutemperatur zu hoch ist, kann das System die Ladekapazität für die Akkuleistung reduzieren oder sogar das Aufladen komplett beenden, um den Akku zu schützen.
- Die Kapazität für die Akkuleistung kann auch dann sinken, wenn Ihr Gerät ausgeschaltet und von der Stromversorgung getrennt ist. Dies ist normal, da das System weiterhin eine kleine Menge Strom vom Akku bezieht.

Standardwartung des Akkus

- Falls Sie Ihr Gerät längere Zeit nicht nutzen, stellen Sie sicher, dass Sie den Akku auf einen Stand von 50% aufladen, dann Ihr Gerät ausschalten und das Netzteil trennen. Laden Sie den Akku alle drei Monate wieder auf einen Stand von 50% auf, um eine übermäßige Entladung zu vermeiden und Schäden am Akku zu verhindern.
- Vermeiden Sie das Aufladen des Akkus unter hoher Stromspannung über einen längeren Zeitraum, um die Akkulebensdauer zu verlängern. Wenn Sie fortwährend das Netzteil mit Ihrem Gerät verwenden, stellen Sie sicher, dass Sie den Akku mindestens einmal alle zwei Wochen auf einen Stand von 50% entladen. Sie können auch die Akkueinstellungen in MyASUS anpassen, um die Akkulebensdauer zu verlängern.
- Es wird empfohlen, den Akku bei Temperaturen zwischen 5 °C (41 °F) und 35 °C (95 °F) mit einem Akkustand von 50% aufzubewahren.
- Lassen Sie den Akku nicht in feuchten Umgebungen. Der Kontakt mit feuchten Umgebungen kann die übermäßige Entladung des Akkus beschleunigen. Eine Umgebung mit niedrigen Temperaturen kann die Chemikalien im Inneren des Akkus beeinträchtigen, während hohe Temperaturen oder Überhitzung zu Explosionsgefahr führen können.
- Stellen Sie Ihr Gerät oder den Akku nicht in der Nähe von Heizkörpern, Kaminen, Öfen, Heizstrahlern oder anderen Wärmequellen mit einer Temperatur von mehr als 60 °C (140 °F) auf. Eine Umgebung mit hohen Temperaturen kann zu einer Explosion oder zum Austreten von Flüssigkeit mit Brandfolge führen.

Kapitel 1: Hardware-Einrichtung

Kennenlernen Ihres Notebook-PCs

Duo-Display

Frontseite

HINWEIS: Die Vorderseite kann je nach Modellausführung auch unterschiedlich aussehen.

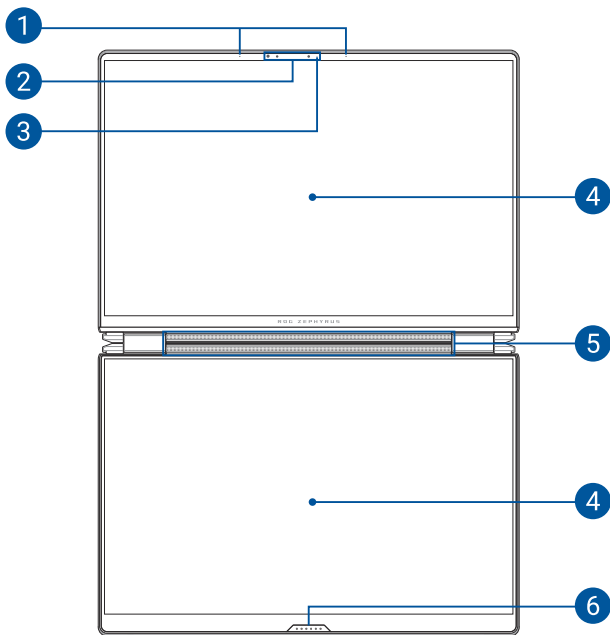

1. **Array-Mikrofon**

Das Array-Mikrofon besitzt eine Hintergrundgeräuschunterdrückung und Aufnahmekegelfunktionen für bessere Spracherkennung und Audio-Aufnahmen.

2. **Kamera**

Die integrierte Kamera ermöglicht Bild- und Videoaufnahmen mit Ihrem Notebook-PC.

Infrarotkamera

Die integrierte Infrarotkamera nimmt Infrarotbilder zur Gesichtserkennung auf und unterstützt Windows Hello.

HINWEIS: Die rote Infrarot-LED blinkt, während die Daten gelesen und verarbeitet werden, bevor Sie sich über die Windows Hello Gesichtserkennung anmelden.

3. **Kameraanzeige**

Die Kameraanzeige leuchtet, wenn die integrierte Kamera verwendet wird.

4. 320° verstellbarer Touchscreen

Der Touchscreen Ihres Notebook-PCs kann in einem 320°-Winkel verstellt werden.

Dieser hochauflösende Touchscreen besitzt ausgezeichnete Anzeigefunktionen für Fotos, Videos und andere Multimediadateien auf Ihrem Notebook-PC. Er ermöglicht Ihnen die Bedienung mittels Berührungsgesten. Er ermöglicht Ihnen die Bedienung mittels Berührungsgesten.

HINWEIS:

- Weitere Einzelheiten finden Sie im Abschnitt *Touchscreen verwenden* in dieser Anleitung.
 - Für das zweite Display wird die Helligkeitsanpassung über ScreenXpert gesteuert.
-

WICHTIG! Der maximale Drehwinkel beträgt 320 Grad.

5. Lautsprecher

Mit den integrierten Lautsprechern können Sie Ton direkt vom Notebook-PC ausgeben. Die Audiofunktionen sind softwaregesteuert.

6. Docking-Anschluss

Schließen Sie Ihre Tastatur an diesen Anschluss an, um Tastatur- und Touchpad-Funktionen zu unterstützen.

Unterseite

HINWEIS: Das Aussehen der Unterseite kann je nach Modell variieren.

WARNUNG! Ihr Notebook-PC kann während des Betriebes oder während der Akku aufgeladen wird sehr heiß werden. Benutzen Sie Ihren Notebook-PC nicht auf Ihrem Schoß oder anderen Körperteilen, da es durch Hitzekontakt zu Verletzungen kommen könnte. Stellen Sie das Gerät NICHT auf Oberflächen, die die Belüftungsöffnungen blockieren können.

WICHTIG!

- Die Akku-Laufzeit ist vom Gebrauch und von den Spezifikationen des jeweiligen Notebook-Modells abhängig. Der Akku kann nicht entnommen werden.
 - Erwerben Sie Komponenten von autorisierten Händlern, um ein Maximum an Kompatibilität und Zuverlässigkeit zu gewährleisten. Kontaktieren Sie ein ASUS-Kundencenter oder einen autorisierten Händler für Produktdienstleistungen oder Hilfe beim ordnungsgemäßen Auseinandernehmen oder Zusammenbau des Produktes.
-

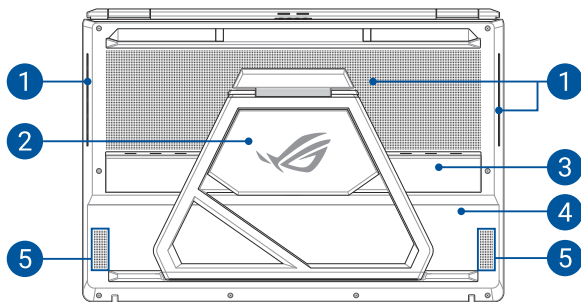

1. Lüftungsöffnungen

Über die Belüftungsöffnungen gelangt kühle Luft in den Notebook-PC, warme Luft wird abgeleitet.

WARNUNG! Achten Sie unbedingt darauf, dass die Belüftungsöffnungen nicht durch Papier, Bücher, Kleidung, Kabel oder andere Gegenstände blockiert werden; andernfalls kann es zu Überhitzung kommen.

2. Ständer

Mit dem eingebauten Ständer können Sie Ihren Notebook-PC abstützen und den Betrachtungswinkel einstellen.

3. Fachabdeckung

Diese Abdeckung schützt die reservierten Plätze in Ihrem Notebook-PC für das herausnehmbare SSD (M.2 2280 Steckplatz)-Modul.

HINWEIS:

- Weitere Einzelheiten finden Sie in der Upgrade-Anleitung auf unserer mehrsprachigen Webseite unter <https://www.asus.com/support/>.
 - Der M.2 2280 Steckplatz unterstützt kein M.2 SATA SSD.
-

4. Untere Abdeckung

Diese Abdeckung bietet einen wesentlichen Schutz für die internen Komponenten Ihres Notebook-PCs.

HINWEIS: Weitere Einzelheiten finden Sie in der Upgrade-Anleitung auf unserer mehrsprachigen Webseite unter <https://www.asus.com/support/>.

5. Lautsprecher

Mit den integrierten Lautsprechern können Sie Ton direkt vom Notebook-PC ausgeben. Die Audiofunktionen sind softwaregesteuert.

Rechte Seite

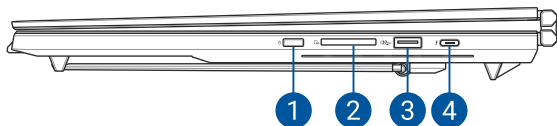

1. Ein-/Auswechsler

Mit dem Ein-/Auswechsler schalten Sie Ihren Notebook-PC ein oder aus. Mit diesem Schalter können Sie Ihren Notebook-PC auch in den Ruhezustand oder Tiefschlafmodus versetzen oder ihn wieder aufwecken.

Falls Ihr Notebook-PC nicht mehr reagiert, halten Sie die Ein-/Ausaste für mindestens zehn (10) Sekunden gedrückt, bis sich Ihr Notebook-PC abschaltet.

2. Speicherkartensteckplatz

Der integrierte Speicherkartenleser unterstützt SD-Kartenformate.

3. USB 3.2 (Gen2) Anschluss

Der USB 3.2 (Universal Serial Bus 3.2) (Gen2)-Anschluss bietet Datenübertragungsraten bis zu 10 Gbit/s und ist abwärtskompatibel mit USB 2.0.

4. Thunderbolt™ 4/Power Delivery-Kombianschluss

Der Thunderbolt™ 4-Anschluss ist mit dem USB Typ-C®-Standard kompatibel und bietet Datenübertragungsraten bis zu 40 Gbit/s für Thunderbolt™ 4-Geräte. Verbinden Sie Ihren Notebook-PC mit einem externen DisplayPort-, VGA-, DVI- oder HDMI-Anzeigegerät, und erleben Sie hochauflösende Bildschirminhalte über Intel® Thunderbolt™ Technologie. Verwenden Sie das im Lieferumfang enthaltene Netzteil (falls vorhanden) oder ein kompatibles Netzteil, um den Akku aufzuladen und Ihren Notebook-PC mit Strom zu versorgen.

HINWEIS: Die Übertragungsrates des Ports variiert je nach Modell.

WICHTIG! Es kann bei Verwendung eines Netzteils mit niedrigem Ausgangsstrom länger dauern, bis Ihr Notebook-PC vollständig aufgeladen ist.

Linke Seite

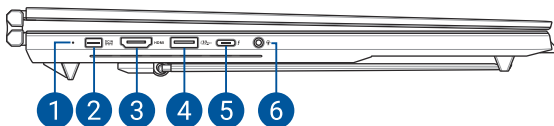

1. Zweifarbige Akkuladungsanzeige

Die zweifarbige LED zeigt den Ladestatus des Akkus optisch an. Details hierzu sind in der folgenden Tabelle aufgeführt:

Farbe	Status
Leuchtet weiß	Der Notebook-PC ist an die Stromversorgung angeschlossen und die Akkuleistung liegt bei 100%.
Leuchtet orange	Der Notebook-PC ist an die Stromversorgung angeschlossen, der Akku wird geladen und die Akkuleistung liegt bei 0% bis 99%.
Orange blinkend	Der Notebook-PC läuft im Akkumodus und die Akkuleistung beträgt weniger als 10%.
Aus	Der Notebook-PC läuft im Akkumodus und die Akkuleistung liegt bei 10% bis 100%.

2. Stromanschluss (DC)

Verwenden Sie das im Lieferumfang enthaltene Netzteil (falls vorhanden) oder ein kompatibles Netzteil, um den Akku aufzuladen und Ihren Notebook-PC mit Strom zu versorgen.

WARNUNG! Das Netzteil kann sich beim Betrieb stark erhitzen. Decken Sie das Netzteil nicht ab und halten Sie es von Ihrem Körper fern, wenn es an eine Stromquelle angeschlossen ist.

3. HDMI-Ausgang

Über diesen Anschluss können Sie Audio- und Videosignale mithilfe eines HDMI-Kabels von Ihrem Notebook-PC an ein HDMI-kompatibles Gerät senden.

4. USB 3.2 (Gen2) Anschluss

Der USB 3.2 (Universal Serial Bus 3.2) (Gen2)-Anschluss bietet Datenübertragungsraten bis zu 10 Gbit/s und ist abwärtskompatibel mit USB 2.0.

5. Thunderbolt™ 4/Power Delivery-Kombianschluss

Der Thunderbolt™ 4-Anschluss ist mit dem USB Typ-C®-Standard kompatibel und bietet Datenübertragungsraten bis zu 40 Gbit/s für Thunderbolt™ 4-Geräte. Verbinden Sie Ihren Notebook-PC mit einem externen DisplayPort-, VGA-, DVI- oder HDMI-Anzeigegerät, und erleben Sie hochauflösende Bildschirminhalte über Intel® Thunderbolt™ Technologie. Verwenden Sie das im Lieferumfang enthaltene Netzteil (falls vorhanden) oder ein kompatibles Netzteil, um den Akku aufzuladen und Ihren Notebook-PC mit Strom zu versorgen.

HINWEIS: Die Übertragungsrates des Ports variiert je nach Modell.

WICHTIG! Es kann bei Verwendung eines Netzteils mit niedrigem Ausgangsstrom länger dauern, bis Ihr Notebook-PC vollständig aufgeladen ist.

6. Kopfhörer-/Headset-/Mikrofonbuchse

Über diesen Anschluss können Sie Ihren Notebook-PC an aktive Lautsprecher oder Kopfhörer anschließen. Zusätzlich können Sie hier ein Headset oder ein externes Mikrofon anschließen.

Kabellose Tastatur

Frontseite

HINWEIS: Die Tastatur kann sich je nach Verkaufsregion oder Land unterscheiden.

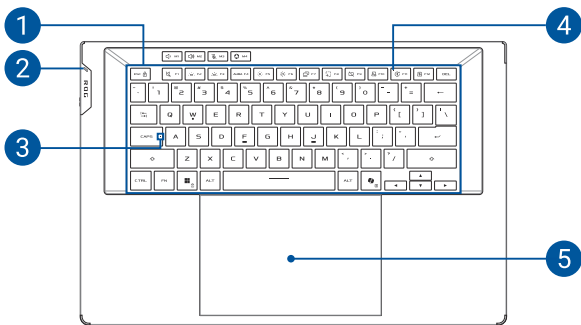

1. Tastatur

Die Tastatur besitzt QWERTZ-Tasten in normaler Größe und mit einer angenehmen Hubtiefe beim Tippen. Sie ermöglicht Ihnen auch die Verwendung der Funktionstasten, einen schnellen Zugriff auf Windows® und die Steuerung anderer Multimediafunktionen.

HINWEIS: Das Tastaturlayout unterscheidet sich je nach Modell oder Gebiet.

2. Zweifarbige Akkuladungsanzeige

Die zweifarbige LED zeigt den Ladestatus des Akkus optisch an. Details hierzu sind in der folgenden Tabelle aufgeführt:

Farbe	Status
Leuchtet weiß	Die kabellose Tastatur ist an die Stromversorgung angeschlossen und die Akkuleistung liegt bei 80% bis 100%.
Leuchtet orange	Die kabellose Tastatur ist an die Stromversorgung angeschlossen, der Akku wird geladen und die Akkuleistung beträgt weniger als 80%.
Orange blinkend	Die kabellose Tastatur läuft im Akkumodus und die Akkuleistung beträgt weniger als 20%.
Aus	Die kabellose Tastatur läuft im Akkumodus und die Akkuleistung liegt bei 20% bis 100%.

3. Capital Lock-Anzeige (Großbuchstaben-Feststelltaste)

Dieser Indikator leuchtet bei aktiver Großbuchstabenfunktion. Mit der Großbuchstaben-Feststelltaste können Sie Großbuchstaben eingeben (z. B. A, B, C), ohne dazu die Umschalttaste drücken zu müssen.

4. Bluetooth-Anzeige

Die Bluetooth-Anzeige hilft beim Erkennen des aktuellen Bluetooth-Kopplungs- oder -Verbindungsstatus.

HINWEIS: Weitere Informationen finden Sie im Abschnitt *Bluetooth-Taste* in diesem Handbuch.

5. Touchpad

Mit dem Touchpad können Sie auf dem Bildschirm navigieren und unterschiedlichste Gesten nutzen; so lässt sich Ihr neues Gerät recht intuitiv bedienen. Reguläre Mausfunktionen stehen damit natürlich auch zur Verfügung.

HINWEIS: Weitere Einzelheiten finden Sie im Abschnitt *Touchpad verwenden* in dieser Anleitung.

Linke Seite



1. USB Typ-C®-Anschluss

Verwenden Sie das im Lieferumfang enthaltene Netzteil (falls vorhanden) oder ein kompatibles Netzteil, um die Tastatur aufzuladen.

WICHTIG!

- Dieser Anschluss unterstützt keine Stromausgabe.
 - Es kann bei Verwendung eines Netzteils mit niedrigem Ausgangsstrom länger dauern, bis Ihre Tastatur vollständig aufgeladen ist.
-

2. Bluetooth-Schalter

Bewegen Sie den Schalter, um Bluetooth auf der Tastatur ein- oder auszuschalten.

Unterseite

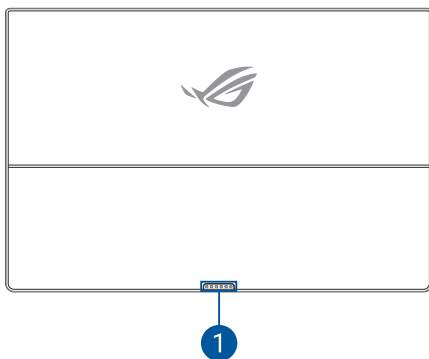

1. Docking-Stecker

Befestigen Sie die Tastatur sicher am Gerät, indem Sie den Docking-Stecker am Docking-Anschluss ausrichten.

Kapitel 2: Verwendung Ihres Notebook- PCs

Erste Schritte

Heben Sie das Display zum Öffnen an

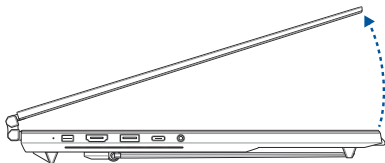

HINWEIS: Für eine optimale Wärmeabfuhr empfehlen wir, das Display während des Betriebes mindestens 60 Grad zu öffnen.

Trennen Sie die kabellose Tastatur von Ihrem Notebook-PC

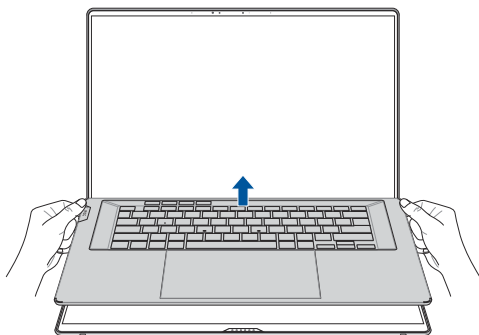

Laden Sie Ihren Notebook-PC auf

Laden Sie den Notebook-PC vor dem ersten Einsatz **3 Stunden** lang auf.

- A. Verbinden Sie das Netzkabel mit dem Netzteil.
- B. Schließen Sie den kleinen Netzteilstecker an den Stromanschluss (DC) Ihres Notebook-PCs an.
- C. Verbinden Sie den Netzstecker des Netzteils mit einer Steckdose (100 – 240 V Wechselspannung).

HINWEIS: Das Netzteil kann optisch je nach Modell und Region variieren.

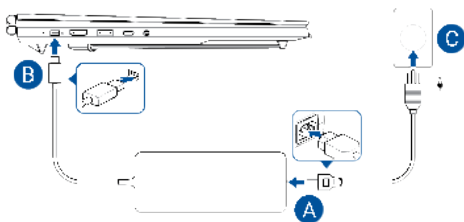

WICHTIG!

Informationen zum Wechsel-/Gleichstrom-Netzteil:

- Eingangsspannung: 100-240 Vac
- Eingangsfrequenz: 50-60 Hz
- Ausgangsstrom: 12,5 A (250 W)
- Ausgangsnennspannung: 20 V

Informationen zum USB Power Delivery-Netzteil*:

- Eingangsspannung: 100-240 Vac
- Eingangsfrequenz: 50-60 Hz
- Ausgangsstrom: 5 A (100 W)
- Ausgangsnennspannung: 20 V

** Bei bestimmten Modellen*

WICHTIG!

- Beachten Sie das Typenschild (Eingangs-/Ausgangsleistung) an Ihrem Notebook-PC; stellen Sie sicher, dass die Angaben zu Eingangs-/Ausgangsleistung mit denen Ihres Netzteils übereinstimmen. Einige Notebook-PC-Modelle weisen basierend auf der verfügbaren SKU mehrere Angaben zum Ausgangsstrom auf.
 - Vergewissern Sie sich, dass Ihr Notebook-PC an das Netzteil angeschlossen ist, bevor Sie ihn zum ersten Mal einschalten. Schließen Sie das Stromkabel immer ohne Verlängerungskabel an eine Steckdose an. Schließen Sie dieses Gerät zu Ihrer Sicherheit nur an eine ordnungsgemäß geerdete Steckdose an.
 - Die Steckdose muss leicht zugänglich sein und sich in der Nähe Ihres Notebook-PCs befinden.
 - Trennen Sie Ihren Notebook-PC vom Netzstrom, indem Sie den Netzstecker aus der Steckdose ziehen.
-

WARNUNG!

Lesen Sie folgende Vorsichtsmaßnahmen zum Akku Ihres Notebook-PCs:

- Der Akku darf ausschließlich von autorisierten ASUS-Technikern aus dem Gerät entfernt werden (nur für fest verbauten Akku).
 - Der in diesem Gerät eingesetzte Akku kann bei falschem Entfernen oder Demontieren zu Verbrennungen chemischer oder anderer Art führen.
 - Befolgen Sie zu Ihrer persönlichen Sicherheit die Warnetiketten.
 - Falls der Akku durch einen falschen Typ ersetzt wird, besteht Explosionsgefahr.
 - Nicht durch Verbrennen entsorgen.
 - Versuchen Sie nicht, den Akku Ihres Notebook-PCs kurzzuschließen.
 - Versuchen Sie nicht, den Akku zu de-/montieren (nur für fest verbauten Akku).
 - Unterbrechen Sie die Nutzung, falls der Akku ausläuft.
 - Der Akku und seine Komponenten müssen ordnungsgemäß recycelt oder entsorgt werden.
 - Halten Sie Akku und andere kleine Teile von Kindern fern.
-

Laden Sie Ihre kabellose Tastatur auf

Laden Sie Ihre kabellose Tastatur auf, indem Sie eine der folgenden Methoden nutzen:

1. Anschließen an Ihren Notebook-PC über ein USB Typ-C®-Kabel:

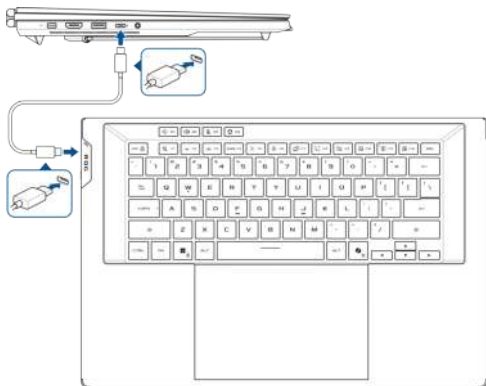

2. Befestigen an Ihrem Notebook-PC:

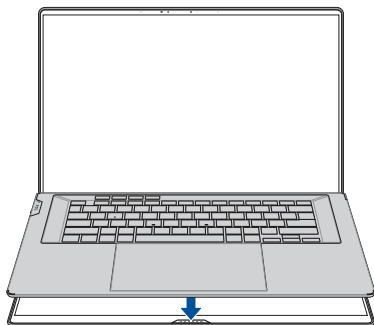

Drücken Sie die Ein-/Austaste

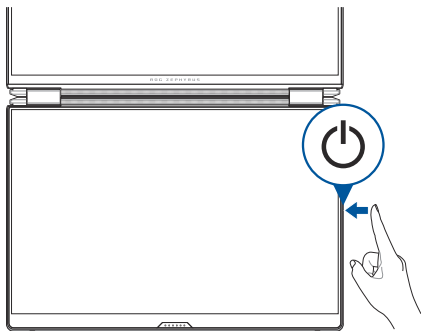

Koppeln Sie die kabellose Tastatur

HINWEIS: Sobald die Kopplung abgeschlossen ist, stellt die Tastatur automatisch eine Verbindung zu Ihrem Notebook-PC her, wenn Bluetooth auf beiden Geräten aktiviert ist.

Koppeln Sie die kabellose Tastatur mit Ihrem Notebook-PC, indem Sie eine der folgenden Methoden nutzen:

Bluetooth-Kopplung

- A. Aktivieren Sie Bluetooth auf Ihrem Notebook-PC.
- B. Trennen Sie die Tastatur von Ihrem Notebook-PC, und aktivieren Sie dann Bluetooth auf der Tastatur, indem Sie den Schalter umschalten.

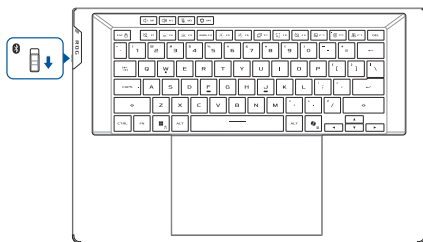

- C. Befolgen Sie die Bildschirmanweisungen, um die Kopplungsanfrage zu bestätigen und die Kopplung abzuschließen.

HINWEIS:

- Sie werden möglicherweise aufgefordert, den auf dem Bildschirm angezeigten Passcode einzugeben, um die Kopplung abzuschließen.
 - Falls die Kopplung der Tastatur mit Ihrem Notebook-PC fehlschlägt, halten Sie <Fn>+<F11> gedrückt, um den Kopplungsvorgang erneut zu starten.
-

Bluetooth Low Energy Vorab-Kopplung

- A. Schalten Sie Ihren Notebook-PC ein.
- B. Befestigen Sie die Tastatur an Ihrem Notebook-PC, und die Kopplung ist in drei Sekunden abgeschlossen.

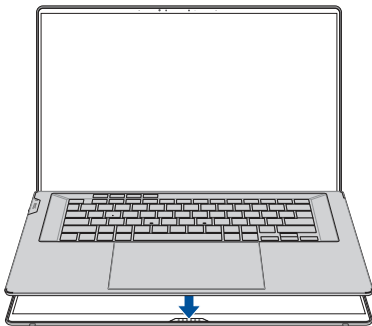

Arbeiten mit Ihrem Notebook-PC

WARNUNG! Das Gerät und die kabellose Tastatur sind mit magnetischen Befestigungen ausgestattet. Halten Sie die magnetischen Befestigungen von externen Speicherlaufwerken und Karten mit Magnetstreifen fern, um eine Entmagnetisierung zu verhindern.

Dual-Screen-Modus

1.

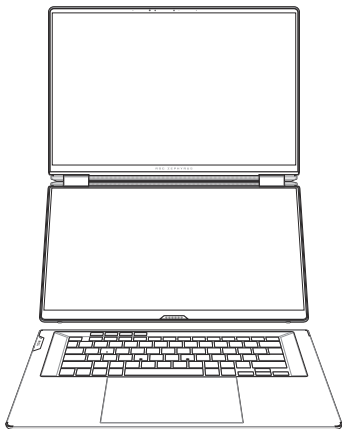

2.

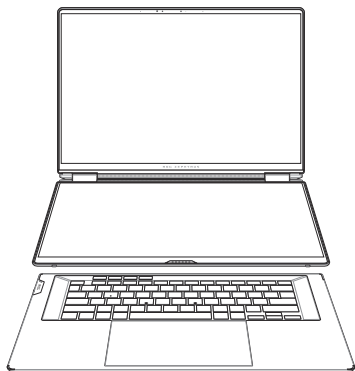

3.

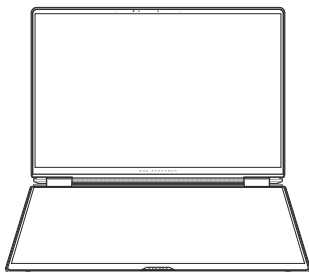

Laptop-Modus

1. Mit kabelloser Tastatur



2. Mit virtueller Tastatur



Book-Modus

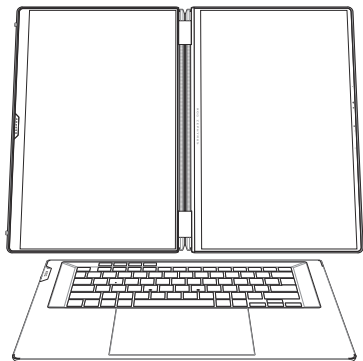

Freigabemodus

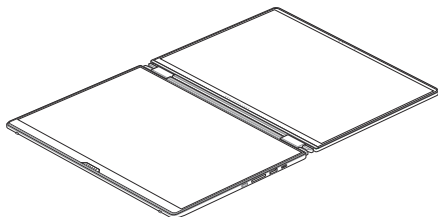

Zeltmodus

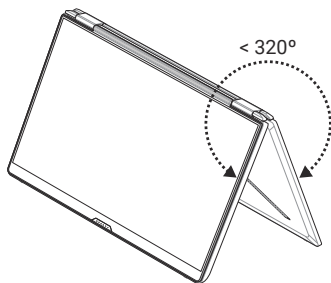

Touchscreen verwenden

Die Gesten ermöglichen Ihnen das Starten von Programmen und den Zugriff auf Einstellungen Ihres Notebooks. Mit den folgenden Gesten auf dem Touchscreen Ihres Notebooks können Funktionen aktiviert werden.

Tippen/Doppeltippen

Tippen Sie, um ein Element auszuwählen, und doppeltippen Sie, um es zu öffnen.

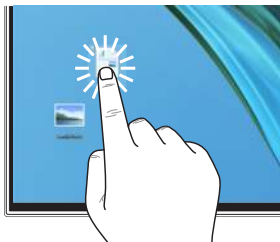

Drücken und halten

Zum Öffnen des Rechtsklickmenüs drücken und halten.

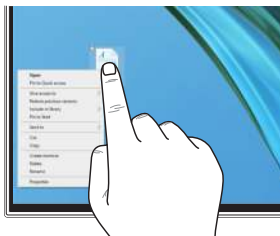

Vergrößern

Spreizen Sie zwei Finger am Touchscreen auseinander.

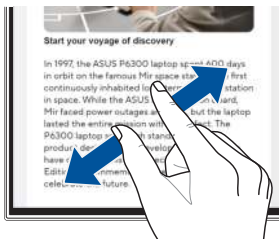

Verkleinern

Führen Sie zwei Finger am Touchscreen zusammen.

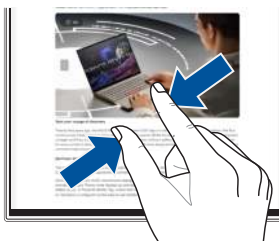

Mit dem Finger streichen

Mit dem Finger können Sie den Bildschirm nach oben, unten, links und rechts verschieben.



Ziehen und ablegen

Zum Erstellen eines Auswahlkästchens ziehen Sie rund um mehrere Elemente herum. Zum Verschieben an eine neue Position ziehen Sie ein Element und legen es ab.

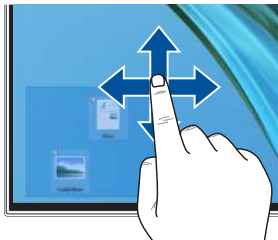

Touchpad verwenden

Gesten mit einem Finger

Zeiger bewegen

Zur Aktivierung dieses Zeigers können Sie eine beliebige Stelle am Touchpad antippen; wischen Sie mit Ihrem Finger dann zum Bewegen des Zeigers über das Touchpad.

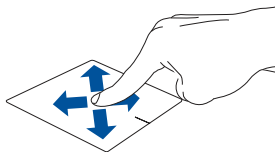

Tippen/Doppeltippen

Tippen Sie, um ein Element auszuwählen, und doppeltippen Sie, um es zu öffnen.

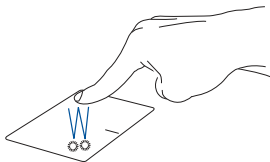

Ziehen und ablegen

Doppeltippen Sie auf ein Element, wischen Sie dann mit demselben Finger, ohne den Finger vom Touchpad zu lösen. Legen Sie das Element an seinem neuen Ort ab, indem Sie Ihren Finger vom Touchpad lösen.

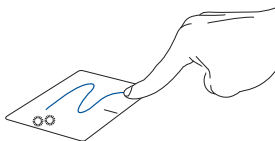

Linksklick

Klicken Sie, um ein Element auszuwählen, und doppelklicken Sie, um es zu öffnen.

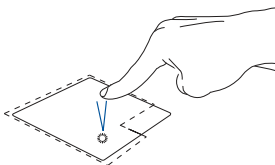

Rechtsklick

Zum Öffnen des Rechtsklickmenüs diese Schaltfläche anklicken.

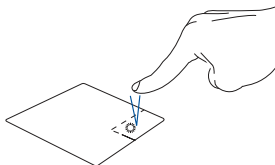

HINWEIS: Die Bereiche innerhalb der gepunkteten Linie repräsentieren die Positionen der Linksklick- und Rechtsklicktaste am Touchpad.

Gesten mit zwei Fingern

Tippen Sie

Tippen Sie zum Simulieren eines Rechtsklicks mit beiden Fingern auf das Touchpad.

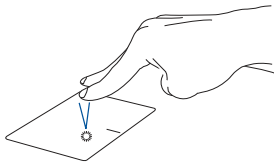

Blättern mit zwei Fingern (aufwärts/abwärts)

Wischen Sie zum Auf-/Abwärtsblättern mit zwei Fingern.

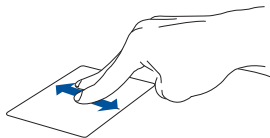

Blättern mit zwei Fingern (links/rechts)

Wischen Sie zum Links-/Rechtsblättern mit zwei Fingern.



Verkleinern

Führen Sie zwei Finger am Touchpad zusammen.



Vergößern

Speizen Sie zwei Finger am Touchpad auseinander.

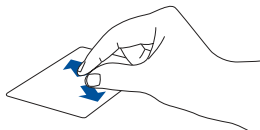

Ziehen und ablegen

Wählen Sie ein Element, halten Sie dann die Linksklick-Taste gedrückt. Wischen Sie mit Ihrem anderen Finger zum Ziehen des Elements über das Touchpad. Nehmen Sie Ihren Finger zum Ablegen des Elements von der Taste.

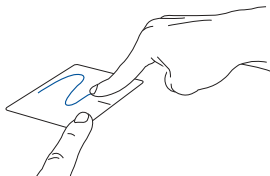

Gesten mit drei Fingern

Tippen Sie

Tippen Sie mit drei Fingern auf das Touchpad, um die Funktion zu starten, die Sie in den Einstellungen ausgewählt haben.

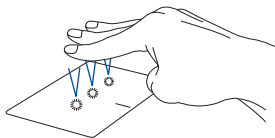

Nach links/rechts wischen

Wenn Sie mehrere Apps geöffnet haben, streichen Sie mit drei Fingern nach links oder rechts, um zwischen diesen Apps zu wechseln.



Nach oben wischen

Wischen Sie nach oben, um alle aktuell geöffneten Apps anzuzeigen.



Nach unten wischen

Streichen Sie nach unten, um den Desktop anzuzeigen.

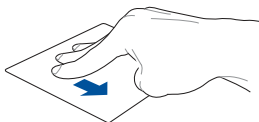

Gesten mit vier Fingern

Tippen Sie

Tippen Sie mit vier Fingern auf das Touchpad, um die Funktion zu starten, die Sie in den Einstellungen ausgewählt haben.

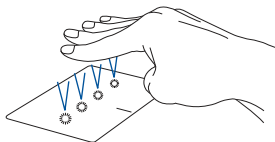

Tastatur verwenden

Funktionstasten

Drücken Sie <Fn>+<Esc>, um die Funktionstasten (F1-F12) zu aktivieren oder zu deaktivieren. Wenn die Funktionstasten aktiviert sind, können Sie auch auf die Hotkeys zugreifen, indem Sie <Fn> zusammen mit den Funktionstasten gedrückt halten.

Schnelltasten

Die Schnelltasten auf der Tastatur Ihres Notebook-PCs können folgende Befehle auslösen:



Aktiviert oder deaktiviert den Lautsprecher



Reduziert die Helligkeit für die Hintergrundbeleuchtung der Tastatur



Erhöht die Helligkeit für die Hintergrundbeleuchtung der Tastatur



Schaltet den Aura Lichteffekt um



Verringert die Bildschirmhelligkeit



Erhöht die Bildschirmhelligkeit



Schaltet den Bildschirm-Modus um

HINWEIS: Stellen Sie sicher, dass ein zweiter Bildschirm an Ihren Notebook-PC angeschlossen ist.



Aktiviert das Bildschirmfoto-Tool



Aktiviert oder deaktiviert das Touchpad



Aktiviert oder deaktiviert das zweite Display



Halten Sie diese Taste gedrückt, um die Tastatur vom Gerät zu trennen und sie in den Kopplungs- oder Erkennbarkeitsmodus zu versetzen



Keht die Reihenfolge der Displays um



Bildet die 'Bild-auf-Taste' nach



Bildet die 'Bild-ab-Taste' nach

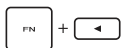

Bildet die 'Home-Taste' nach



Bildet die 'Ende-Taste' nach



Aktiviert oder deaktiviert die Sperrung der Windows-Taste

Programmierbare Hotkeys

Jede programmierbare Schnelltaste kann das aufgenommene Makro oder die zugewiesene Funktion ausführen. Sie können Ihre Schnelltasten über die Armoury Crate-App programmieren oder die Schnelltasten einfach drücken, um die folgenden Standardbefehle auszulösen:



Reduziert die Lautstärke des Lautsprechers



Erhöht die Lautstärke des Lautsprechers



Schaltet das Mikrofon ein oder aus



Öffnet die ARMOURY CRATE-Anwendung

Windows-Tasten



Die Windows-Taste öffnet das Startmenü



oder



+



Die Menütaste zeigt das Dropdown-Menü an



Die Copilot-Taste blendet Windows Copilot ein

HINWEIS: Die Verfügbarkeit der Funktion variiert je nach Markt, siehe aka.ms/WindowsAIFeatures.

Bluetooth-Taste

HINWEIS: Stellen Sie sicher, dass Bluetooth auf der Tastatur und auf Ihrem Gerät aktiviert ist, bevor Sie die Bluetooth-Kopplung oder -Verbindung starten.

Falls die Kopplung der Tastatur mit Ihrem Gerät fehlschlägt, halten Sie <Fn>+<F11> gedrückt, um den Kopplungsvorgang erneut zu starten.

Um die Tastatur von Ihrem Gerät zu trennen, halten Sie <Fn>+<F11> gedrückt, und die Tastatur wechselt in den Erkennbarkeitsmodus.

LED-Anzeige	Dauer	Status
Blinkt schnell weiß	180 Sekunden	Koppeln
Leuchtet weiß	5 Sekunden	Gekoppelt
Blinkt schnell weiß	5 x	Nicht gekoppelt

Sobald die Tastatur erfolgreich mit einem Gerät gekoppelt wurde, stellt sie automatisch eine Verbindung zum Gerät her, wenn Bluetooth aktiviert ist und sich das Gerät in Reichweite befindet.

LED-Anzeige	Dauer	Status
Blinkt langsam weiß	180 Sekunden	Wird mit einem gekoppelten Gerät verbunden
Leuchtet weiß	5 Sekunden	Verbunden
Blinkt schnell weiß	5 x	Nicht verbunden

Kapitel 3: ***Mit Windows arbeiten***

Erste Inbetriebnahme

Wenn Sie Ihren Notebook-PC das erste Mal starten, erscheint eine Reihe von Bildschirmen, die Sie durch die Konfiguration Ihres Windows-Betriebssystems führen.

So starten Sie Ihren Notebook-PC das erste Mal:

1. Drücken Sie die Ein-/Austaste an Ihrem Notebook-PC. Warten Sie einige Minuten, bis der Einrichtungsbildschirm erscheint.
2. Wählen Sie am Einrichtungsbildschirm Ihre Region und die Sprache, zur Nutzung an Ihrem Notebook-PC.
3. Lesen Sie aufmerksam die Lizenzvereinbarung. Wählen Sie **Accept (Zustimmen)** aus.
4. Befolgen Sie die Bildschirmanweisungen zur Konfiguration folgender grundlegender Einstellungen:
 - Personalisieren
 - Online gehen
 - Einstellungen
 - Ihr Konto
5. Nach der Konfiguration der grundlegenden Elemente fährt Windows fort, Ihre Apps und bevorzugten Einstellungen zu installieren. Stellen Sie sicher, dass Ihr Notebook-PC während des Einrichtungsprozesses angeschaltet bleibt.
6. Sobald die Einrichtung abgeschlossen ist, erscheint der Desktop.

HINWEIS: Die Bildschirmaufnahmen in diesem Kapitel dienen lediglich der Veranschaulichung.

Windows-Desktop



1. Startmenü

Das Startmenü ist das Haupttor zu den Programmen, Windows®-Apps, Ordnern und Einstellungen Ihres Notebook-PCs.

2. Action Center (Info-Center)

Das Action Center (Info-Center) fasst Benachrichtigungen von Apps zusammen und präsentiert einen einzigen Ort, an dem Sie darauf eingehen können.

Mit drahtlosen Netzwerken verbinden

WLAN

Verwenden Sie die WLAN-Verbindung Ihres Notebook-PCs, um E-Mails zu schreiben, im Internet zu surfen und Anwendungen in sozialen Netzwerken freizugeben.

WICHTIG! Flugzeugmodus deaktiviert diese Funktion. Stellen Sie zur Aktivierung der WLAN-Funktion Ihres Notebook-PCs sicher, dass der **Flugzeugmodus** ausgeschaltet ist.

Verbindung mit dem WLAN läuft

Verbinden Sie Ihren Notebook-PC anhand folgender Schritte mit einem WLAN:

1. Öffnen Sie das **Action Center (Info-Center)** über die Taskleiste.
2. Wählen Sie das **WLAN**-Symbol zur WLAN-Aktivierung.
3. Wählen Sie einen Zugriffspunkt aus der Liste verfügbarer WLAN-Verbindungen.
4. Wählen Sie zum Herstellen der Netzwerkverbindung **Connect (Verbinden)**.

HINWEIS: Sie werden eventuell aufgefordert, einen Sicherheitsschlüssel einzugeben, um diese WLAN-Verbindung zu aktivieren.

Bluetooth

Verwenden Sie Bluetooth zur Erleichterung von drahtlosen Datentransfers mit anderen Bluetooth-fähigen Geräten.

WICHTIG! Flugzeugmodus deaktiviert diese Funktion. Stellen Sie zur Aktivierung der Bluetooth-Funktion Ihres Notebook-PCs sicher, dass der **Flugzeugmodus** ausgeschaltet ist.

Mit anderen Bluetooth-fähigen Geräten koppeln

Zur Aktivierung von Datentransfers müssen Sie Ihren Notebook-PC mit anderen Bluetooth-fähigen Geräten koppeln. Verbinden Sie Ihre Geräte anhand der folgenden Schritte:

1. Öffnen Sie das **Action Center (Info-Center)** über die Taskleiste.
2. Wählen Sie das **Bluetooth**-Symbol zur Bluetooth-Aktivierung.
3. Wählen Sie ein Gerät aus der Liste aus, um Ihren Notebook-PC mit dem Gerät zu koppeln.

HINWEIS: Bei einigen Bluetooth-fähigen Geräten werden Sie möglicherweise aufgefordert, den Passcode Ihres Notebook-PCs einzugeben.

Flugzeugmodus

Der **Flugzeugmodus** deaktiviert die WLAN-Kommunikation, wodurch Sie Ihren Notebook-PC während eines Flugs sicher verwenden können.

HINWEIS: Die meisten Fluggesellschaften haben Einschränkungen für die Benutzung elektronischer Geräte. Folgen Sie für den Betrieb des Notebook-PCs an Bord den Anweisungen des Flugpersonals.

Flugzeugmodus ein-/ausschalten

1. Öffnen Sie das **Action Center (Info-Center)** über die Taskleiste.
2. Wählen Sie das **Flugzeugmodus**-Symbol, um den Flugzeugmodus zu aktivieren oder zu deaktivieren.

Notebook-PC ausschalten

Öffnen Sie das Startmenü, wählen Sie das Ausschaltsymbol und dann **Shut down (Herunterfahren)**.

HINWEIS: Falls Ihr Notebook-PC nicht mehr reagiert, halten Sie die Ein-/Austaste für mindestens zehn (10) Sekunden gedrückt, bis sich Ihr Notebook-PC abschaltet.

Ihren Notebook-PC in den Ruhezustand versetzen

Öffnen Sie das Startmenü, wählen Sie das Ausschaltsymbol und dann **Sleep (Ruhezustand)**.

HINWEIS: Sie können Ihren Notebook-PC auch durch kurzes Drücken der Ein-/Austaste in den Ruhezustand versetzen.

Ihren Notebook-PC in den niedrigsten Energiezustand versetzen

So versetzen Sie Ihren Notebook-PC in den niedrigsten Energiezustand:

1. Aktivieren Sie den Schnellstart:
Rechtsklicken Sie auf das Windows-Startsymbol und wählen Sie **{Run (Ausführen)}** aus. Geben Sie dann Folgendes ein: **{powercfg.cpl}**. Klicken Sie nun auf **{OK}** > **{Choose what the power button does (Auswählen, was beim Drücken des Netzschalters geschehen soll)}** > **{Change settings that are currently unavailable (Einstellungen ändern, die derzeit nicht verfügbar sind)}**, aktivieren Sie **{Turn on fast startup (recommended) (Schnellstart aktivieren (empfohlen))}** und klicken Sie auf **{Save changes (Änderungen speichern)}**.
2. Schalten Sie Ihren Notebook-PC aus:
Öffnen Sie das Startmenü, wählen Sie das Ausschaltsymbol und dann **Shut down (Herunterfahren)**.

GameVisual

Mit ROG GameVisual stellen Sie sicher, dass alle ROG-Displays identische und getreue Farben anzeigen. Sie können den Eye Care (Augenschon)-Modus oder andere Farbmodi auswählen, um die Bildschirmeinstellungen anzupassen.

Standard: Für Modelle mit OLED- und Nebula-Displays stimmt dieser Modus mit der TÜV-Zertifizierung für einen niedrigen Blaulichtanteil überein.

Eye Care (Augenschon): Dieser Modus reduziert die Abgabe von blauem Licht um bis zu 30% und schützt so Ihre Augen.

Die Displays mit der Technologie für einen niedrigen Blaulichtanteil reduzieren die Abgabe von blauem Licht und lindern Augenbeschwerden.

Bitte halten Sie sich an die folgenden Hinweise, um die Belastung für die Augen zu vermindern:

- Gönnen Sie sich eine Pause von Ihrer Bildschirmarbeit, wenn Sie lange Zeit am Computer gesessen haben. Es ist empfehlenswert, dass Sie kurze Pausen machen (mindestens fünf Minuten), nachdem Sie etwa eine Stunde ununterbrochen am Computer gearbeitet haben. kurze und häufige Pausen sind effektiver als eine lange Pause.
- Um die Belastung und die Trockenheit der Augen zu verringern, ruhen Sie Ihre Augen regelmäßig aus, indem Sie Gegenstände fixieren, die weit entfernt sind.

- Wiederholen Sie die folgenden Übungen, um die Belastung der Augen zu reduzieren:
 - (1) Schauen Sie immer wieder nach oben und unten
 - (2) Rollen Sie langsam mit Ihren Augen
 - (3) Bewegen Sie Ihre Augen diagonal

Falls die Augenbeschwerden anhalten, wenden Sie sich bitte an einen Arzt.

Hochenergetisches Blaulicht kann zu Augenbeschwerden und altersbedingter Makuladegeneration führen. Der Blaulichtfilter verringert das schädliche blaue Licht um bis zu 30%, um eine Beeinträchtigung des Sehvermögens durch Computerbildschirme zu vermeiden.

Optimale Einstellungen für OLED-Displays

Die folgenden Einstellungen optimieren das visuelle Erlebnis, maximieren die Akkulaufzeit und verlängern die Lebensdauer Ihres OLED-Displays (bei bestimmten Modellen).

Dunkelmodus aktivieren

Der Dunkelmodus ist standardmäßig aktiviert. So überprüfen oder passen Sie die Einstellungen an:

1. Öffnen Sie das Startmenü.
2. Wählen Sie **Settings (Einstellungen)** und dann **Personalization (Personalisierung)**.
3. Wählen Sie das **Colors (Farben)**-Register und setzen Sie die Option **Choose your mode (Ihren Modus wählen)** auf **Dark (Dunkel)**.

Ausschalten des Displays, wenn es nicht verwendet wird

Stellen Sie Ihr Display so ein, dass es sich automatisch ausschaltet, wenn es nicht verwendet wird. So überprüfen oder passen Sie die Einstellungen an:

1. Öffnen Sie das Startmenü.
2. Wählen Sie **Settings (Einstellungen)** und dann **System**.
3. Wählen Sie das **Power & battery (Strom & Akku)**-Register aus, um die Optionen anzuzeigen.

Anpassen der Bildschirmhelligkeit

Um die Lebensdauer Ihres OLED-Displays zu verlängern, aktivieren Sie einen animierten Bildschirmschoner mit dunklem Hintergrund und vermeiden Sie es, Ihr OLED-Display auf die maximale Helligkeit einzustellen. So überprüfen oder passen Sie die Einstellungen an:

1. Öffnen Sie das Startmenü.
2. Wählen Sie **Settings (Einstellungen)** und dann **Personalization (Personalisierung)**.
3. Wählen Sie das **Lock screen (Sperrbildschirm)**-Register und dann **Screen saver (Bildschirmschoner)** aus, um die Optionen anzuzeigen.

Automatisches Ausblenden der Taskleiste

Um zu vermeiden, dass die Taskleiste auf Ihrem OLED-Display über einen längeren Zeitraum angezeigt wird, stellen Sie sicher, dass die Taskleiste automatisch ausgeblendet wird. So passen Sie die Einstellungen an:

1. Öffnen Sie das Startmenü.
2. Wählen Sie **Settings (Einstellungen)** und dann **Personalization (Personalisierung)**.
3. Wählen Sie das **Taskbar (Taskleiste)**-Register aus und aktivieren Sie dann **Automatically hide the taskbar (Taskleiste automatisch ausblenden)**.

Andere Tastaturkürzel

Über Ihre Tastatur können Sie zudem folgende Tastenkombinationen zum Starten von Anwendungen und zur Windows-Navigation nutzen.



Blendet das **Startmenü** ein



Blendet **Action Center (Info-Center)** ein



Blendet den Desktop ein



Startet den **File Explorer (Datei-Explorer)**



Blendet die **Einstellungen** ein



Blendet das **Connect (Verbinden)**-Fenster ein



Aktiviert den Sperrbildschirm



Minimiert alle aktuell aktiven Fenster



Blendet die **Such**funktion ein



Blendet das **Projekt**-Fenster ein



Öffnet das **Ausführen**-Fenster



Öffnet **Accessibility (Zugänglichkeit)**



Öffnet das Kontextmenü der Start-Schaltfläche



Blendet das Lupensymbol ein und vergrößert Ihren Bildschirm



Verkleinert Ihren Bildschirm

Kapitel 4: ***Power-On-Self-Test (POST)***

Der Power-On-Self-Test (POST)

Der Power-On-Self-Test (POST) ist eine Reihe softwaregesteuerter Diagnosetests, die beim Einschalten oder Neustarten Ihres Notebook-PCs durchgeführt werden. Die Software, welche den POST steuert, ist als ein permanenter Teil der Notebookarchitektur installiert.

POST zum Zugriff auf BIOS und zur Problemlösung verwenden

Während des POST können Sie auf die BIOS-Einstellungen zugreifen oder Problemlösungsoptionen mit Hilfe der Funktionstasten Ihres Notebook-PCs durchführen. Weitere Einzelheiten finden Sie in den nachfolgenden Informationen.

BIOS

BIOS (Basic Input and Output System) speichert Systemhardware-einstellungen, die zum Systemstart des Notebook-PCs benötigt werden.

Die Standard-BIOS-Einstellungen eignen sich unter den meisten Bedingungen für Ihren Notebook-PC. Ändern Sie die Standard-BIOS-Einstellungen nur unter folgenden Umständen:

- Eine Fehlermeldung erscheint während des Systemstarts am Bildschirm und fordert Sie zur Ausführung des BIOS-Setups auf.
- Sie haben eine neue Systemkomponente installiert, die weitere BIOS-Einstellungen oder Aktualisierungen erfordert.

WARNING! Ungeeignete BIOS-Einstellungen können Instabilität und Startfehler verursachen. Wir empfehlen Ihnen dringend, die BIOS-Einstellungen nur unter Anleitung eines trainierten Servicemitarbeiters zu ändern.

BIOS aufrufen

Starten Sie Ihren Notebook-PC neu, drücken Sie dann <F2> während des POST.

Ihr System wiederherstellen

Mit den Wiederherstellungsoptionen Ihres Notebook-PCs können Sie das System auf seinen Originalzustand zurücksetzen oder einfach seine Einstellungen zur Leistungssteigerung aktualisieren.

WICHTIG!

- Sichern Sie all Ihre Daten, bevor Sie eine Wiederherstellungsoption an Ihrem Notebook-PC ausführen.
 - Notieren Sie wichtige angepasste Einstellungen, wie Netzwerkeinstellungen, Benutzernamen und Kennwörter, zur Vermeidung von Datenverlust.
 - Stellen Sie sicher, dass Ihr Notebook-PC an die Stromversorgung angeschlossen ist, bevor Sie Ihr System zurücksetzen.
-

Windows ermöglicht Ihnen die folgenden Wiederherstellungsoptionen:

- **Meine Dateien behalten** - Diese Option ermöglicht Ihnen die Aktualisierung Ihres Notebook-PCs ohne Auswirkungen auf persönliche Dateien (Fotos, Musik, Videos, Dokumente).

Mit dieser Option können Sie Ihren Notebook-PC auf seine Standardeinstellungen zurücksetzen und andere installierte Apps löschen.

- **Alles entfernen** - Diese Option setzt Ihren Notebook-PC auf seine Werkseinstellungen zurück. Sie müssen Ihre Daten vor der Durchführung dieser Option sichern.

- **Erweiterter Start** - Mit dieser Option können Sie andere erweiterte Wiederherstellungsoptionen auf Ihrem Notebook-PC ausführen, z. B.:
 - Verwenden Sie ein USB-Laufwerk, eine Netzwerkverbindung oder die Windows-Wiederherstellungs-DVD zum Starten Ihres Notebook-PCs.
 - Mit **Troubleshoot (Problembehandlung)** können Sie eine dieser erweiterten Wiederherstellungsoptionen aktivieren: Startup Repair (Systemstartreparatur), Uninstall Updates (Updates deinstallieren), Startup Settings (Starteinstellungen), UEFI Firmware Settings (UEFI-Firmwareeinstellungen), Command Prompt (Eingabeaufforderung), System Restore (Systemwiederherstellung) und System Image Recovery (Systemabbild-Wiederherstellung).

Eine Wiederherstellungsoption ausführen

Öffnen Sie **Settings (Einstellungen)** und wählen Sie **System > Recovery (Wiederherstellung)** aus. Wählen Sie dann die Wiederherstellungsoption, die Sie durchführen möchten.

Tipps und häufig gestellte Fragen

Praktische Tipps zu Ihrem Notebook-PC

Es folgen einige praktische Tipps, mit denen Sie das Maximum aus Ihrem Notebook-PC herausholen, seine Systemleistung erhalten und die Sicherheit Ihrer Daten gewährleisten können:

- Aktualisieren Sie Windows[®] regelmäßig, damit Ihre Applikationen stets über die aktuellsten Sicherheitseinstellungen verfügen.
- Aktualisieren Sie MyASUS, um sicherzustellen, dass Sie über die neuesten Einstellungen für exklusive ASUS-Anwendungen, -Treiber und -Dienstprogramme verfügen.
- Verwenden Sie zum Schutz Ihrer Daten ein Antivirenprogramm; halten Sie dieses ebenfalls auf dem neuesten Stand.
- Erzwingen Sie die Abschaltung Ihres Notebook-PCs nur, wenn unbedingt erforderlich.
- Sichern Sie Ihre Daten regelmäßig und bewahren Sie Ihre Datensicherung auf einem externen Speichergerät auf.
- Falls Sie Ihren Notebook-PC längere Zeit nicht nutzen, stellen Sie sicher, dass Sie den Akku auf einen Stand von 50% aufladen, dann Ihren Notebook-PC ausschalten und das Netzteil trennen.
- Wenn Sie fortwährend das Netzteil mit Ihrem Notebook-PC verwenden, stellen Sie sicher, dass Sie den Akku mindestens einmal alle zwei Wochen auf einen Stand von 50% entladen. Sie können auch die Akkueinstellungen in MyASUS anpassen, um die Akkulebensdauer zu verlängern.

- Trennen Sie alle externen Geräte; stellen Sie vor dem Zurücksetzen Ihres Notebook-PCs sicher, dass Sie folgende Dinge haben:
 - Produktschlüssel für Ihr Betriebssystem und andere installierte Applikationen
 - Sicherungsdaten
 - Anmeldekennung und Kennwort
 - Informationen zur Internetverbindung
- Besuchen Sie unsere Support-Webseite zur Fehlerbehebung und finden Sie einige der am häufigsten gestellten Fragen unter <https://www.asus.com/support>.

Häufig gestellte Fragen zur Hardware

1. Ein schwarzer oder farbiger Punkt erscheint am Bildschirm, wenn ich den Notebook-PC einschalte. Was soll ich tun?

Auch wenn diese Punkte auf dem Bildschirm erscheinen, wirken sie sich nicht auf Ihr System aus. Falls dies gehäuft auftritt und sich auf die Systemleistung auswirkt, wenden Sie sich an ein autorisiertes ASUS-Kundencenter.

2. Mein Anzeigepanel weist eine ungleichmäßige Farbe und Helligkeit auf. Wie kann ich das beheben?

Farbe und Helligkeit Ihres Anzeigepanels können durch den Winkel und die aktuelle Position Ihres Notebook-PCs beeinträchtigt sein. Zudem können Helligkeit und Farbton Ihres Notebook-PCs je nach Modell variieren. Sie können das Aussehen Ihres Anzeigepanels über die Funktionstasten bzw. die Anzeigeeinstellungen in Ihrem Betriebssystem anpassen.

3. Wie kann ich die Akkulaufzeit meines Notebook-PCs maximieren?

Versuchen Sie es mit folgenden Empfehlungen:

- Passen Sie die Anzegehelligkeit über die Funktionstasten an.
- Falls Sie keine WLAN-Verbindung nutzen, schalten Sie Ihr System in den **Airplane mode (Flugzeugmodus)**.
- Trennen Sie nicht benötigte USB-Geräte.
- Schließen Sie nicht verwendete Applikationen, insbesondere solche, die viel Systemspeicher verbrauchen.

4. Meine Akku-LED-Anzeige leuchtet nicht. Woran liegt das?

- Prüfen Sie, ob Netzteil und Akku richtig angebracht sind. Sie können Netzteil oder Akkupack auch trennen, eine Minute warten und dann wieder an eine Steckdose und den Notebook-PC anschließen.
- Falls das Problem weiterhin besteht, wenden Sie sich bitte an Ihr örtliches ASUS-Kundencenter.

5. Warum funktioniert mein Touchpad nicht?

Drücken Sie <F9>, um Ihr Touchpad zu aktivieren.

6. Wenn ich Audio- und Videodateien wiedergebe, höre ich keinen Ton über die Lautsprecher meines Notebook-PCs?

Versuchen Sie es mit folgenden Empfehlungen:

- Drücken Sie <M2> zum Erhöhen der Lautsprecherlautstärke.
- Prüfen Sie, ob Ihre Lautsprecher stumm geschaltet wurden.
- Prüfen Sie, ob ein Kopfhörer an Ihren Notebook-PC angeschlossen ist; entfernen Sie ihn.

7. Was soll ich tun, falls ich das Netzteil meines Notebook-PCs verliere oder der Akku versagt?

Wenden Sie sich an Ihr örtliches ASUS-Kundencenter.

8. Mein Notebook-PC reagiert nicht richtig auf Tastenanschläge, da sich der Cursor kontinuierlich bewegt. Was soll ich tun?

Stellen Sie sicher, dass nichts versehentlich Ihr Touchpad berührt oder drückt, während Sie die Tastatur nutzen. Sie können Ihr Touchpad durch Betätigung von <F9> auch deaktivieren.

9. Ich habe den Schlafmodus deaktiviert, aber warum geht mein Notebook-PC immer noch in den Schlafmodus, wenn ich das Display schließe?

Wenn Sie das Display bei hoher Systemlast schließen, wird Ihr Notebook-PC in den Schlafmodus gezwungen, um eine Überhitzung zu vermeiden.

Häufig gestellte Fragen zur Software

1. **Wenn ich meinen Notebook-PC einschalte, leuchtet die Betriebsanzeige, aber nichts passiert. Wie kann ich dieses Problem beheben?**

Versuchen Sie es mit folgenden Empfehlungen:

- Erzwingen Sie eine Abschaltung Ihres Notebook-PCs, indem Sie die Ein-/Austaste mindestens zehn (10) Sekunden gedrückt halten. Prüfen Sie, ob Netzteil und Akku richtig eingesteckt sind und schalten Sie Ihren Notebook-PC dann ein.
- Falls das Problem weiterhin besteht, wenden Sie sich bitte an Ihr örtliches ASUS-Kundencenter.

2. **Was soll ich tun, wenn mein Bildschirm die Meldung „Remove disks or other media. Press any key to restart. (Datenträger und andere Medien entfernen. Mit beliebiger Taste neu starten.)“ anzeigt?**

Versuchen Sie es mit folgenden Empfehlungen:

- Entfernen Sie alle angeschlossenen USB-Geräte, starten Sie Ihren Notebook-PC dann neu.
- Entfernen Sie jegliche optischen Medien aus dem optischen Laufwerk, führen Sie dann einen Neustart durch.
- Falls das Problem weiterhin besteht, liegt möglicherweise ein Speicherproblem bei Ihrem Notebook-PC vor. Wenden Sie sich an Ihr örtliches ASUS-Kundencenter.

3. Mein Notebook-PC fährt langsamer als gewohnt hoch und das Betriebssystem reagiert verzögert. Wie kann ich das beheben?

Löschen Sie Applikationen, die Sie kürzlich installiert haben bzw. die nicht im Betriebssystempaket enthalten waren; starten Sie Ihr System dann neu.

4. Mein Notebook-PC fährt nicht hoch. Wie kann ich das beheben?

Versuchen Sie es mit folgenden Empfehlungen:

- Entfernen Sie alle an Ihrem Notebook-PC angeschlossenen Geräte, starten Sie Ihr System dann neu.
- Falls das Problem weiterhin besteht, wenden Sie sich bitte an Ihr örtliches ASUS-Kundencenter.

5. Warum kann ich meinen Notebook-PC nicht aus dem Ruhezustand aufwecken?

- Sie müssen zum Wiederherstellen Ihres letzten Betriebszustandes die Ein-/Austaste drücken.
- Möglicherweise hat Ihr System die Akkuleistung komplett aufgebraucht. Schließen Sie das Netzteil an Ihren Notebook-PC und eine Steckdose an; drücken Sie dann die Ein-/Austaste.

Falls Sie weitere Probleme haben, besuchen Sie bitte <https://www.asus.com/de/support/FAQ/1045091/> zur Fehlerbehebung.

Anhang

Rechtliche Hinweise

USB-IF-Warenzeichen

 Das USB 5 Gb/s-Port-Logo ist ein Warenzeichen von USB Implementers Forum, Inc.

 Das USB 10 Gb/s-Port-Logo ist ein Warenzeichen von USB Implementers Forum, Inc.

 Das USB 20 Gb/s-Port-Logo ist ein Warenzeichen von USB Implementers Forum, Inc.

 Das USB 40 Gb/s-Port-Logo ist ein Warenzeichen von USB Implementers Forum, Inc.

Access Advance Patenthinweis



Gesetzliche Erklärungen

Aussagen zur FCC-Erklärung

Dieses Gerät entspricht Teil 15 der FCC-Vorschriften. Im Betrieb müssen die folgenden beiden Bedingungen erfüllt werden:

- Dieses Gerät darf keine schädliche Störstrahlung abgeben, und .
- Dieses Gerät muss für empfangene Störstrahlung unempfindlich sein, auch für Störstrahlung, die unerwünschte Funktionen hervorrufen kann.

Dieses Gerät wurde geprüft und entspricht den Grenzwerten für digitale Geräte der Klasse B gemäß Teil 15 der FCC-Vorschriften. Diese Grenzwerte wurden für ausreichenden Schutz gegen Radiofrequenzenergie in Wohngebieten aufgestellt. Dieses Gerät erzeugt und verwendet Radiofrequenzenergie und kann diese ausstrahlen. Wenn es nicht entsprechend der Bedienungsanleitung installiert und verwendet wird, kann es Störungen von Funkübertragungen verursachen. Es kann nicht für alle Installationen gewährleistet werden, dass keine Störungen auftreten. Falls dieses Gerät Störungen des Rundfunk- oder Fernsehempfangs verursacht, was durch Ein- und Ausschalten des Geräts ermittelt werden kann, sollten Sie folgende Maßnahmen ergreifen, um die Störungen zu beheben:

- Ändern Sie die Ausrichtung oder den Standort der Empfangsantenne.
- Vergrößern Sie den Abstand zwischen dem Gerät und dem Empfänger.
- Schließen Sie Gerät und Empfänger an unterschiedliche Netzspannungskreise an.
- Wenden Sie sich an den Fachhändler oder einen erfahrenen Radio-/Fernsehtechniker.

WARNUNG! Um Übereinstimmung mit den FCC-Vorschriften zu den Emissionsgrenzwerten zu gewährleisten und Störungen des Rundfunk- oder Fernsehempfangs zu verhindern, müssen abgeschirmte Netzkabel verwendet werden. Die Verwendung des beigefügten Netzkabels ist unerlässlich. Verwenden Sie nur abgeschirmte Kabel, um E/A-Geräte anzuschließen. Änderungen oder Modifizierungen dieses Geräts, die nicht ausdrücklich von der für Übereinstimmung verantwortlichen Partei genehmigt sind, können das Recht des Benutzers, dieses Gerät zu betreiben, annullieren.

(Nachdruck aus dem Code of Federal Regulations #47, Teil 15.193, 1993. Washington DC: Office of the Federal Register, National Archives and Records Administration, U.S. Government Printing Office.)

FCC-Informationen zur Hochfrequenz-Belastung

Dieses Gerät erfüllt die Anforderungen zur Funkwellenausstrahlung. Es wurde entwickelt und hergestellt, um die Grenzwerte der Funkbelastung nicht zu überschreiten, die durch die Federal Communications Commission der US-Regierung festgesetzt wurden. Die Belastungsstandards basieren auf einer Maßeinheit, die Specific Absorption Rate, oder SAR, genannt wird. Der von der FCC festgelegte SAR-Grenzwert beträgt 1,6 W/kg. Tests für SAR wurden unter von der FCC akzeptierten Standard-Betriebseinstellungen durchgeführt mit EUT-Übertragungen bei bestimmten Leistungspegeln auf unterschiedlichen Kanälen. Die FCC hat für dieses Gerät die Geräteautorisation mit allen übermittelten und in Übereinstimmung mit den Richtlinien ausgewerteten SAR-Pegeln genehmigt. SAR-Informationen über dieses Gerät liegen der FCC vor und können unter www.fcc.gov/oet/ea/fccid eingesehen werden.

FCC-Sicherheitswarnungen für 5,925-7,125 GHz

Der Betrieb von Sendern im Frequenzbereich von 5,925 bis 7,125 GHz zur Steuerung von oder Kommunikation mit unbemannten Luftfahrzeugsystemen ist verboten.

Für Very Low Power (VLP)-Geräte gilt: Der Betrieb dieses Geräts ist auf Ölplattformen und in Flugzeugen verboten. Der Betrieb dieses Geräts im Frequenzbereich von 5,925 bis 6,425 GHz ist jedoch nur in großen Luftfahrzeugen erlaubt, die in Höhen über 10.000 Fuß fliegen. Die Installation in festen Einrichtungen im Freien ist verboten. Die Steuerung von oder Kommunikation mit unbemannten Luftfahrzeugsystemen, einschließlich Drohnen, ist verboten.

UL-Sicherheitshinweise

Erforderlich für UL 1459 über Telekommunikations (Telefon)-Geräte, die für eine elektrische Verbindung mit einem Telekommunikationsnetzwerk, dessen Betriebsspannung zur Erde 200V Spitze, 300V Spitze-zu-Spitze und 105Vrms nicht überschreitet, und für eine Installation und Verwendung entsprechend dem National Electrical Code (NFPA 70) ausgelegt sind.

Grundlegende Vorsichtsmaßnahmen, einschließlich der nachstehenden, müssen bei Verwenden des Modems immer getroffen werden, um die Brandgefahr, elektrische Schläge und Verletzungen zu vermeiden:

- Verwenden Sie das Gerät nicht in unmittelbarer Nähe von Wasser, wie z.B. in der Nähe von Badewannen, Waschbecken, Spülbecken oder Waschwannen, in einem feuchten Keller oder in der Nähe eines Schwimmbeckens.
- Verwenden Sie das Gerät nicht während eines Gewitters. Es besteht die Gefahr eines elektrischen Schlags durch Blitz.
- Verwenden Sie das Gerät nicht in der Nähe eines Gaslecks.

Erforderlich für UL 1642 über primäre (nicht wiederaufladbare) und sekundäre (wiederaufladbare) Lithium-Batterien, die als Stromquelle in Produkten verwendet werden. Diese Batterien beinhalten Metall-Lithium, Lithiumlegierung oder Lithiumionen und bestehen eventuell aus einer einzigen elektrochemischen Zelle oder zwei oder mehreren seriell, parallel oder auf beide Weisen verbundene Zellen, die chemische Energie durch eine nicht umkehrbare oder umkehrbare chemische Reaktion in elektrische Energie umwandeln.

- Werfen Sie den Akkupack nicht ins Feuer. Er könnte explodieren. Entsorgen Sie den Akku entsprechend dem Gesetz vor Ort, um Verletzungen durch Brand oder Explosion zu vermeiden.
- Verwenden Sie nicht die Netzteile oder Akkus von anderen Geräten, um Verletzungen durch Brand oder Explosion zu vermeiden. Verwenden Sie nur die von UL genehmigten Netzteile oder Akkus, die vom Hersteller oder autorisierten Händlern geliefert werden.

Stromsicherheitsanforderungen

Produkte mit einem elektrischen Strom von bis zu 6A und einem Gewicht über 3kg müssen geprüfte Netzkabel benutzen. Diese müssen mindestens folgende Werte aufweisen: H05VV-F, 3G, 0,75mm² oder H05VV-F, 2G, 0,75 mm².

TV-Tuner-Hinweis

Hinweis für Kabel-TV-Installateure—Das Kabel-TV-System muss entsprechend den örtlichen Bestimmungen geerdet sein – die Installation sollte die Verbindung der Abschirmung mit dem Schutzleiter des Gebäudes am Eingang vorsehen.

Macrovision Corporation-Produktanmerkung

Dieses Produkt verfügt über Kopierschutztechnologie, die durch methodische Anforderungen bestimmter U.S.A. -Patente und anderer geistiger Eigentumsrechte der Macrovision Corporation und anderer Parteien geschützt ist. Die Verwendung dieser Kopierschutztechnologie muss von Macrovision Corporation genehmigt werden und ist, wenn nicht anderweitig von der Macrovision Corporation genehmigt, nur für private oder eingeschränkte Vorführungszwecke vorgesehen. Reverse-Engineering oder Demontage ist verboten.

Vermeidung von Hörverlust

Setzen Sie sich zur Vermeidung von Hörschäden nicht über einen längeren Zeitraum hohen Lautstärken aus.



Nordic-Vorsichtsmaßnahmen (für Lithium-Ionen-Akkus)

(Englisch) CAUTION! Danger of explosion if battery is incorrectly replaced. Replace only with the same or equivalent type recommended by the manufacturer. Dispose of used batteries according to the manufacturer's instructions.

(Italienisch) ATTENZIONE! Rischio di esplosione della batteria se sostituita in modo errato. Sostituire la batteria con un una di tipo uguale o equivalente consigliata dalla fabbrica. Non disperdere le batterie nell'ambiente.

(Deutsch) VORSICHT! Explosionsgefahr bei unsachgemäßen Austausch der Batterie. Ersatz nur durch denselben oder einem vom Hersteller empfohlenem ähnlichen Typ. Entsorgung gebrauchter Batterien nach Angaben des Herstellers.

(Dänisch) ADVARSEL! Lithiumbatteri - Eksplosionsfare ved fejlagtig håndtering. Udskiftning må kun ske med batteri af samme fabrikat og type. Levér det brugte batteri tilbage til leverandøren.

(Schwedisch) VARNING! Explosionsfara vid felaktigt batteribyte. Använd samma batterityp eller en ekvivalent typ som rekommenderas av apparatillverkaren. Kassera använt batteri enligt fabrikantens instruktion.

(Finnisch) VAROITUS! Paristo voi räjähtää, jos se on virheellisesti asennettu. Vaihda paristo ainoastaan laitevalmistajan suosittelemaan tyyppiin. Hävitä käytetty paristo valmistajan ohjeiden mukaisesti.

(Französisch) ATTENTION! Danger d'explosion si la batterie n'est pas correctement remplacée. Remplacer uniquement avec une batterie de type semblable ou équivalent, recommandée par le fabricant. Jeter les batteries usagées conformément aux instructions du fabricant.

(Norwegisch) ADVARSEL! Eksplosjonsfare ved feilaktig skifte av batteri. Benytt samme batteritype eller en tilsvarende type anbefalt av apparatfabrikanten. Brukte batterier kasseres i henhold til fabrikantens instruksjoner.

(Japanisch) 標準品以外の使用は、危険の元になります。交換品を使用する場合、製造者に指定されるものを使って下さい。製造者の指示に従って処理して下さい

(Russisch) ВНИМАНИЕ! При замене аккумулятора на аккумулятор иного типа возможно его возгорание. Утилизируйте аккумулятор в соответствии с инструкциями производителя.

Erklärung zur Erfüllung der Umweltschutzbestimmungen für das Produkt

ASUS folgt dem Green-Design-Konzept, um unsere Produkte zu entwickeln und zu produzieren und versichert, dass jede Stufe des ASUS-Produktkreislaufs die weltweiten Umweltschutzbestimmungen erfüllt. Zusätzlich veröffentlicht ASUS die relevanten und auf den Bestimmungsanforderungen basierenden Informationen.

Bitte beziehen Sie sich <https://esg.asus.com/Compliance.htm> für rechtliche Hinweise basierend auf den Bestimmungsanforderungen, die ASUS erfüllt.

EU REACH und Artikel 33

Die rechtlichen Rahmenbedingungen für REACH (Registration, Evaluation, Authorisation, and Restriction of Chemicals) erfüllend, veröffentlichen wir die chemischen Substanzen in unseren Produkten auf unserer ASUS REACH-Webseite unter <https://esg.asus.com/Compliance.htm>.

EU RoHS

Dieses Produkt entspricht der EU RoHS-Richtlinie. Weitere Einzelheiten finden Sie unter <https://esg.asus.com/Compliance.htm>.

Beschichtungshinweis

WICHTIG! Um die elektrische Isolation und die elektrische Sicherheit zu gewährleisten, ist das Gehäuse mit einer Beschichtung zur Isolation versehen. Diese Beschichtung ist an den E/A-Anschlüssen des Gerätes nicht vorhanden.

ASUS Recycling/Rücknahmeservices

Das ASUS-Wiederverwertungs- und Rücknahmeprogramm basiert auf den Bestrebungen, die höchsten Standards zum Schutz der Umwelt anzuwenden. Wir glauben, dass die Bereitstellung einer Lösung für unsere Kunden die Möglichkeit schafft, unsere Produkte, Batterien, andere Komponenten und ebenfalls das Verpackungsmaterial verantwortungsbewußt der Wiederverwertung zuzuführen.

Besuchen Sie bitte die Webseite <https://esg.asus.com/en/Takeback.htm> für Details zur Wiederverwertung in verschiedenen Regionen.

Ökodesign-Richtlinie

Die Europäische Union veröffentlichte einen Ordnungsrahmen für die Festlegung von Ökodesign-Anforderungen für energieverbrauchsrelevante Produkte (2009/125/EC). Spezielle Maßnahmen dienen der Umsetzung von Zielen zur Verbesserung der Umweltschutzbilanz bestimmter Produkte oder mehrerer Produktarten. ASUS stellt Produktinformationen unter <https://esg.asus.com/Compliance.htm> bereit.

ENERGY STAR®-qualifiziertes Produkt



ENERGY STAR® ist ein gemeinsames Programm der US-Umweltschutzbehörde und der US-Energiebehörde, welches helfen soll, Geld zu sparen und die Umwelt durch energieeffiziente Produkte und Technologien zu schützen.

Alle ASUS-Produkte mit dem ENERGY STAR®-Logo erfüllen den ENERGY STAR®-Standard und die Energieverwaltungsfunktion ist standardmäßig aktiviert. Der Monitor wird nach einer inaktiven Zeit von 10 Minuten automatisch in den Ruhezustand versetzt; der Computer wird nach einer inaktiven Zeit von 30 Minuten automatisch in den Ruhezustand versetzt. Um Ihren Computer wieder aufzuwecken, klicken Sie mit der Maus oder drücken Sie eine beliebige Taste auf der Tastatur bzw. die Ein-/Austaste.

Besuchen Sie bitte die Webseite <https://www.energystar.gov> für weitergehende Informationen über das ENERGY STAR®-Programm, die Energieverwaltung und ihren Nutzen für die Umwelt.

HINWEIS: Energy Star® unterstützt KEINE auf FreeDOS und Linux basierten Produkte.

Für EPEAT gelistete Produkte

Veröffentlichungen zu wichtigen Umweltinformationen für unter ASUS EPEAT (Electronic Product Environmental Assessment Tool) registrierte Produkte finden Sie unter <https://esg.asus.com/en/Ecolabel.htm>. Weitere Informationen zum EPEAT-Programm und Orientierung beim Kauf finden Sie unter www.epeat.net.

Hinweis zum WLAN

WICHTIG! Die Wi-Fi 6E-Netzwerkkarte ist bei bestimmten Modellen verfügbar. Die Verbindungsfähigkeit des Wi-Fi 6E-Bandes kann je nach Vorschriften und Zertifizierung eines jeden Landes/Region variieren.

USB PD Schnellaufladung

Die vom Ladegerät gelieferte Leistung muss zwischen mindestens 45 Watt, die vom Gerät erfordert werden, und maximal 100 Watt liegen, um die maximale Ladegeschwindigkeit zu erzielen.

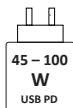

*Das oben Genannte ist eine Angabe nach EU-Vorschriften (Funkgeräterichtlinie).

Vereinfachte EU-Konformitätserklärung

ASUSTeK Computer Inc. erklärt hiermit, dass dieses Gerät mit den wesentlichen Anforderungen und anderen relevanten Bestimmungen der Richtlinie 2014/53/EU übereinstimmt. Der gesamte Text der EU-Konformitätserklärung ist verfügbar unter: <https://www.asus.com/support/>.

Der WLAN-Betrieb im Band von 5150-5350 MHz ist für die unten aufgeführten Länder auf den Innenbereich beschränkt:

AT, BE, BG, CZ, DK, EE, FR, DE, IS, IE, IT, EL, ES, CY, LV, LI, LT, LU, HU, MT, NL, NO, PL, PT, RO, SI, SK, TR, FI, SE, CH, HR, UK (NI)

