



aromaboy®



DE Bedienungsanleitung
GB Operating Instructions
FR Mode d'emploi
NL Gebruiksaanwijzing
DK Brugsanvisning
FI Käyttöohje
NO Bruksanvisning

SE Bruksanvisning
IT Istruzioni d'uso
RU Руководство по эксплуатации
ES Instruciones de Uso
CN 用户手册
CN 使用说明书
KR 사용 설명서

DE

GB

FR

NL

DK

FI

NO

SE

IT

RU

ES

CN

CN

KR

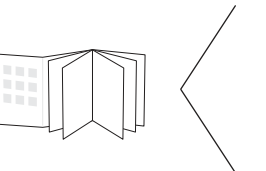

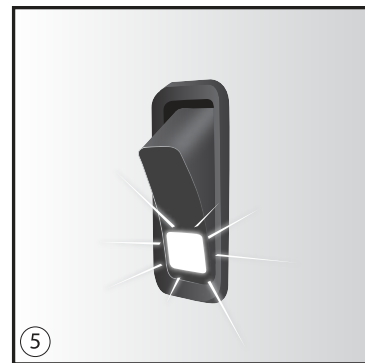
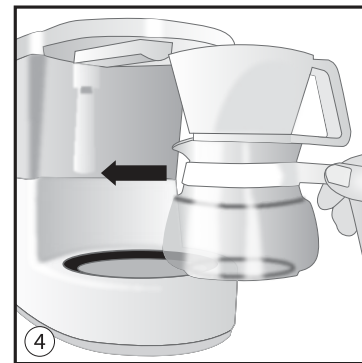
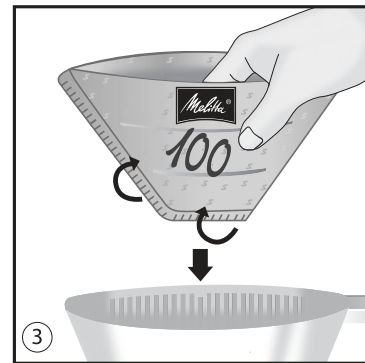
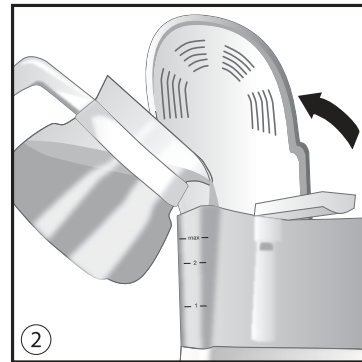
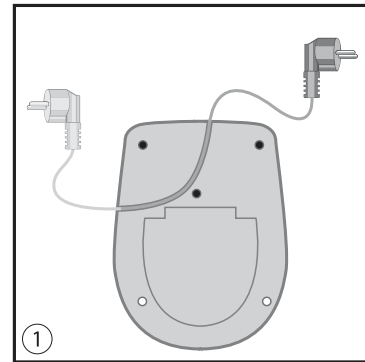

Liebe Kundin, lieber Kunde,

vielen Dank, dass Sie sich für die Melitta® Filterkaffeemaschine Aromaboy® entschieden haben. Wir wünschen Ihnen damit viel Freude.

Wenn Sie weitere Informationen benötigen oder Fragen haben, wenden Sie sich an Melitta® oder besuchen Sie uns im Internet unter www.melitta.de

Zu Ihrer Sicherheit

CE Das Gerät entspricht den geltenden europäischen Richtlinien.

Das Gerät wurde von unabhängigen Testinstituten geprüft und zertifiziert:



Lesen Sie bitte die Sicherheitshinweise und die Bedienungsanleitung vollständig durch. Um Gefahren zu vermeiden, müssen Sie die Sicherheits- und Bedienungshinweise beachten. Für Schäden durch Nichtbeachtung übernimmt Melitta® keine Haftung.

1. Sicherheitshinweise

Dieses Gerät ist dazu bestimmt, im Haushalt und ähnlichen Anwendungen verwendet zu werden wie z.B.

- in Küchen für Mitarbeiter in Läden, Büros und anderen gewerblichen Bereichen
- in landwirtschaftlichen Betrieben
- in Motels, Hotels und anderen Wohneinrichtungen und in Frühstückspensionen

Jede andere Verwendung gilt als nicht bestimmungsgemäß und kann zu Personen- und Sachschäden führen. Melitta® haftet nicht für Schäden, die durch nicht bestimmungsgemäße Verwendung entstehen.

Bitte beachten Sie folgende Hinweise um Verletzungen bei Fehlanwendungen zu vermeiden:

- Das Gerät darf während des

Betriebs nicht in einem Schrank stehen.

- Schließen Sie das Gerät nur an eine vorschriftsmäßig installierte Schutzkontaktsteckdose an.
- Das Gerät ist bei nicht vorhandener Aufsicht und vor dem Zusammenbau, dem Auseinandernehmen oder Reinigen stets vom Netz zu trennen.
- Beim Betrieb werden Teile des Gerätes wie z.B. der Dampfaustritt am Filter sehr heiß. Vermeiden Sie Berührungen der Teile sowie Kontakt mit dem heißen Dampf.
- Öffnen Sie während des Brühvorgangs nicht den Filter.
- Die Warmhalteplatte wird während der Nutzung sehr heiß und bleibt auch nach Ende des Brühvorgangs noch für geraume Zeit heiß. Der Kontakt mit der heißen Warmhalteplatte kann zu Verbrennungen führen, vermeiden Sie daher eine Berührung.
- Sorgen Sie dafür, dass das Netzkabel nicht die heiße Warmhalteplatte berührt.
- Verwenden Sie das Gerät nicht, wenn das Netzkabel beschädigt ist.
- Lassen Sie das Netzkabel nicht mit Flüssigkeiten in Verbindung kommen.
- Tauchen Sie das Gerät niemals in Wasser.
- Verwenden Sie die Kanne nicht in der Mikrowelle.
- Reinigen Sie die Teile, die mit Lebensmitteln in Berührung kommen nicht mit aggressiven Reini-

gungsmitteln oder Scheuermilch. Entfernen Sie Reinigungsmittelrückstände mit klarem Wasser. Weitere Hinweise zur Reinigung finden Sie unter "Reinigung und Pflege".

- Dieses Gerät kann von Kindern ab 8 Jahren oder älter benutzt werden, wenn sie beaufsichtigt werden oder bezüglich des sicheren Gebrauchs des Geräts unterwiesen wurden und die daraus resultierenden Gefahren verstanden haben. Die Reinigung und Wartung dürfen nicht durch Kinder vorgenommen werden, es sei denn, sie sind 8 Jahre oder älter und werden beaufsichtigt. Gerät und Netzkabel sind von Kindern unter 8 Jahren fernzuhalten.
- Das Gerät kann von Personen mit reduzierten physischen, sensorischen oder mentalen Fähigkeiten oder Mangel an Erfahrung und/oder Wissen benutzt werden, wenn sie beaufsichtigt oder bezüglich des sicheren Gebrauchs des Gerätes unterwiesen wurden und die daraus resultierenden Gefahren verstanden haben.
- Kinder dürfen nicht mit dem Gerät spielen.
- Das Auswechseln des Netzkabels und alle sonstigen Reparaturen dürfen nur vom Melitta® Kundendienst oder von einer autorisierten Werkstatt durchgeführt werden.

2. Vor der ersten Kaffeezubereitung

- Vergewissern Sie sich, dass die Netzspannung in Ihrem Haushalt mit der Angabe auf dem Typenschild am Geräteboden übereinstimmt.
- Schließen Sie das Gerät an das Stromnetz an. Nicht benötigtes Kabel können Sie im Kabelfach verstauen. ①
- Alle Geräte werden bei der Herstellung auf einwandfreie Funktion geprüft. Davon können z.B. Wasserreste zurückgeblieben sein. Spülen Sie das Gerät zweimal mit maximaler Wassermenge ohne Filtertüte und Kaffeemehl, um es zu reinigen.

3. Kaffeezubereitung

Für aromatischen Kaffeegeschmack und einen optimalen Sitz der Filtertüte im Filter empfehlen wir die Verwendung von Melitta® Filtertüten Größe 100.

- Vergewissern Sie sich, dass das Gerät an das Stromnetz angeschlossen ist.
- Öffnen Sie den einteiligen Gerätedeckel und füllen Sie mit der Glaskanne die gewünschte Menge kaltes Wasser in den Wassertank. Mit Hilfe der Skalierung am Tank können Sie die gewünschte Tassenanzahl abmessen. Eine Markierungslinie am Tank entspricht einer großen Tasse Kaffee mit ca. 125 ml. Das maximale Fassungsvermögen des Tanks entspricht 2,5 Tassen. Schließen Sie den Tankdeckel nach dem Befüllen wieder. ②
- Setzen Sie den Filter auf die leere Glaskanne.
- Falten Sie eine Melitta® Filtertüte Größe 100 an den Prägenähten und setzen Sie sie in den Filter. Drücken Sie die Filtertüte per Hand in den Filter hinein, um einen optimalen Sitz zu gewährleisten. ③
- Geben Sie den gemahlene Kaffee in die Filtertüte. Dosieren Sie nach Ihrem persönlichen Geschmack. Wir empfehlen die Verwendung von 6g Kaffeepulver pro großer Tasse.
- Setzen Sie nun Kanne und Filter in das Gerät ein. ④
- Schalten Sie das Gerät ein ⑤. Die Lampe am Schalter leuchtet und der Brühvorgang beginnt.
- Nach der Zubereitung hält die Warmhalteplatte den Kaffee heiß und schaltet ca. 40 Minuten nach dem Einschalten automatisch ab. Dies vermeidet unnötigen Stromverbrauch und spart Energie. Selbstverständlich können Sie das Gerät auch jederzeit manuell abschalten.

4. Reinigung und Pflege

Je nach Wasserhärte kann das Gerät mit der Zeit verkalken. Damit nimmt auch der Energieverbrauch des Gerätes zu, da die Kalkschicht im Heizelement eine optimale Übertragung der Heizenergie auf das Wasser verhindert. Zur Vermeidung von Schäden muss

das Gerät regelmäßig entkalkt werden. Sie sollten Ihre Kaffeemaschine nach ca. 40 Brühungen entkalken.

Der Entkalkungsprozess besteht aus 2 Schritten, die vollständig durchgeführt werden müssen.

1. Entkalkung

- Dosieren Sie die Entkalkerflüssigkeit nach Herstellerangaben und füllen Sie sie bis zur MAX-Markierung in den Wassertank. ②
Wir empfehlen die Verwendung von Melitta® Anti Calc Filter Café Machines.
- Schalten Sie das Gerät ein und verfahren Sie nach den Anwerderhinweisen des Entkalkerherstellers.
- Wenn die Entkalkerflüssigkeit vollständig durch das Gerät gelaufen ist, schalten Sie das Gerät sofort ab. ⑤

2. Spülung

- Nach Schritt 1 muss das Gerät mit frischem Wasser gespült werden. Dazu füllen sie nach kurzer Abkühlzeit des Gerätes (ca. zwei Minuten) das Gerät mit maximaler Wassermenge. ②
- Schalten Sie das Gerät ein und lassen sie das Wasser komplett durchlaufen. Danach schalten sie das Gerät sofort ab. ⑤
- Wiederholen Sie den Spülvorgang noch einmal.

5. Entsorgungshinweise

- Die mit diesem Symbol  gekennzeichneten Geräte unterliegen der Europäischen Richtlinie für WEEE (Waste Electrical and Electronic Equipment).
- Elektrogeräte gehören nicht in den Hausmüll. Entsorgen Sie das Gerät umweltgerecht über geeignete Sammelsysteme.
- Verpackungsmaterialien sind Rohstoffe und recyclebar. Bitte führen Sie sie in den Rohstoffkreislauf zurück.

Dear Customer,

Thank you for choosing the Melitta® Aromaboy® filter coffee machine. We hope you will be very happy with it. If you need further information or if you have any questions please contact Melitta® or visit us on the Internet at www.international.melitta.de

For your safety

 The appliance complies with all valid European guidelines.

The appliance has been tested and certified by an independent test institute:



Please read the safety notes and the operating manual in full. To avoid danger you must pay attention to the safety and operating instructions. Melitta® is not liable for damage caused by ignoring these instructions.

1. Safety notice

This appliance is intended for use in households and similar areas, such as -

- in kitchens for employees in shops, offices and other commercial areas
- in agricultural establishments
- in motels, hotels and other residential facilities and bed and breakfast establishments

Any other use is considered to be improper use and may result in personal injury or damage to property. Melitta® is not liable for damage caused by improper use.

Please observe the following instructions to avoid injuries in case of misuse:

- The appliance must not be placed in a cupboard during operation.
- Connect the appliance only to a properly installed earthed socket.
- The appliance must always be disconnected from the power

supply when unsupervised and before assembly, disassembly or cleaning.

- During operation, parts of the appliance such as the steam outlet at the filter become very hot. Avoid touching these parts and avoid contact with hot steam.
- Do not open the filter holder during brewing.
- The hotplate becomes very hot during use and remains hot for a long time after the brewing process. Contact with the hot plate can cause burns, so avoid touching it.
- Make sure that the power cable does not touch the hot plate.
- Do not use the appliance if the power cable is damaged.
- Do not allow the power cable to come into contact with liquids.
- Never immerse the appliance in water.
- Do not use the jug in the microwave
- Do not clean the parts that come into contact with food with aggressive cleaning agents or scouring cream. Remove detergent residues with clean water. Further information on cleaning can be found under "Cleaning and care".
- This appliance can be used by children from 8 years of age or older if they are supervised or have been instructed in the safe use of the equipment and have understood the potential hazards. Cleaning and maintenance must not be carried out by children,

unless they are 8 years or older and are supervised. Keep the appliance and the power cable away from children under 8 years of age.

- The appliance may be used by persons with reduced physical, sensory or mental abilities or lack of experience and/or knowledge if they are supervised or have been instructed in the safe use of the appliance and have understood the potential hazards.
- Children must not play with the appliance
- Replacement of the power cable and all other repairs may only be carried out by Melitta® Customer Service or by an authorised repair shop.

2. Before first use

- Ensure that the power supply in your home corresponds to that on the model plate on the base of the appliance.
- Connect the appliance to a power source. Unused cable can be stored in the base of the appliance. ①
- All appliances have been tested during production to ensure they work perfectly. Therefore there may be for example water deposits remaining. Rinse the appliance twice with the maximum amount of water and without a filter bag or ground coffee, in order to clean it.

3. Making coffee

For aromatic coffee flavour and the best fit for your filter bag in the filter holder, we recommend using Melitta® filter bags type 100.

- Ensure that the appliance is connected to a power source.
- Open the one-piece appliance lid and using the glass pot fill the water tank with the desired amount of cold water. Using the water level indicators on the tank you can measure out water for the desired number of cups. One level marker on the tank is equivalent to one large cup of coffee approx. 125 ml. The tank has a maximum capacity of 2.5 cups. Close the lid again after filling. ②
- Put the filter holder on the empty glass pot.
- Fold a Melitta® filter bag type 100 at the embossed seam and put it in the filter holder. Press the filter bag into the filter holder by hand to ensure the

perfect fit. ③

- Put ground coffee in the filter bag. The amount depends on your personal taste. We recommend using 6 g of ground coffee per large cup.
- Now put the pot and the filter holder back in the appliance. ④
- Turn the appliance on ⑤. The lamp on the switch lights up and the brewing process begins.
- After making your coffee the hotplate will keep it warm and will turn off automatically after 40 minutes. This avoids unnecessary use of electricity and saves energy. You can of course turn the appliance off manually at any time.

4. Cleaning and maintenance

External cleaning

- The housing can be cleaned with a soft damp cloth.
- The glass pot and lid, the filter insert and the swivel filter can be washed in the dishwasher.
- When cold, the hotplate can be cleaned with a soft damp cloth.

Descaling

Depending on water hardness calcification can occur over time. This increases the appliance's energy consumption as lime scale on the heating element can prevent the water heating effectively. To avoid damage the appliance must be descaled regularly. You should descale your coffee machine after about every 40 brewings.

The descaling process consists of 2 steps both of which must be carried out completely.

1. Descaling

- Follow the manufacturer's instructions regarding amounts and fill the water tank up to the MAX level. We recommend using Melitta® Anti Calc Filter Café Machines. ②
- Turn the appliance on and follow the instructions given by the descaler manufacturer.
- When the descaler liquid has completely run through the appliance, turn the appliance off immediately. ⑤

2. Rinsing

- After step 1 the appliance must be rinsed with fresh water. Allow the appliance to cool for about two minutes then fill with the maximum amount of water. ②
- Turn the appliance on and allow the water to flow through completely. Then turn off immediately. ⑤
- Repeat the rinsing process.

5. Notes on disposal

- Appliances labelled with this symbol  are subject to European guidelines for WEEE (Waste Electrical and Electronic Equipment).
- Electric appliances do not go in the household bin. Dispose of the appliance in an environmentally friendly way using suitable collection systems.
- Packaging materials are raw materials and can be recycled. Please recycle them.

Cher client, chère cliente,

Nous vous remercions d'avoir choisi la cafetière filtre Aromaboy® de Melitta®. Nous vous souhaitons entière satisfaction.

Si vous souhaitez avoir des renseignements complémentaires ou si vous avez des questions, veuillez-vous adresser à Melitta® ou visitez notre site Internet www.melitta.fr, www.melitta.be

Pour votre sécurité

 L'appareil est conforme aux normes européennes en vigueur.

L'appareil a été contrôlé et certifié par des instituts de tests indépendants :



Veuillez lire les consignes de sécurité et le mode d'emploi dans leur intégralité. Afin d'éviter tout danger, respectez les consignes de sécurité ainsi que le mode d'emploi. Melitta® décline toute responsabilité en cas de dommages résultant d'un non-respect des consignes.

1. Consignes de sécurité

Cet appareil est conçu pour être utilisé à la maison et pour des utilisations similaires comme –

- dans les cuisines pour les employés de magasins, bureaux et autre zones commerciales
- dans les établissements agricoles
- dans les motels, hôtels et autres établissements d'hébergement

Toute autre utilisation est considérée comme inappropriée et peut entraîner des blessures corporelles ou des dommages matériels. Melitta® ne peut pas être tenue responsable des dommages causés par une utilisation inappropriée.

Veuillez respecter les instructions suivantes pour éviter toutes blessures causées par une mauvaise utilisation :

- Ne pas placer l'appareil dans une

- armoire pendant l'utilisation.
- Brancher l'appareil sur une prise de courant mise à la terre et correctement installée.
- L'appareil doit toujours être débranché du secteur lorsqu'il est laissé sans surveillance ou avant de le monter, de le démonter ou de le nettoyer.
- Pendant le fonctionnement, des parties de l'appareil, comme la sortie de la vapeur au niveau du filtre, peuvent devenir très chaudes. Éviter de toucher ces parties et tout contact avec la vapeur chaude.
- Ne pas ouvrir le porte-filtre pendant la préparation.
- La plaque chauffante devient très chaude pendant le fonctionnement et reste chaude pendant longtemps après la préparation. Tout contact avec la plaque chauffante peut causer des brûlures et doit donc être évité.
- S'assurer que le cordon d'alimentation n'entre pas en contact avec la plaque chauffante.
- Ne pas utiliser l'appareil si le cordon d'alimentation est endommagé.
- Le cordon d'alimentation ne doit en aucun cas entrer en contact avec des liquides.
- Ne jamais plonger l'appareil dans l'eau.
- Ne pas mettre la verseuse au micro-ondes.
- Ne pas nettoyer les parties entrant en contact avec de la nourriture avec des produits de nettoyage agressifs ou une crème à ré-

- curer. Nettoyer les résidus de détergent à l'eau claire. Vous trouverez de plus amples informations sur le nettoyage dans la partie « Nettoyage et entretien ».
- Cet appareil peut être utilisé par des enfants de 8 ans ou plus s'ils sont surveillés ou s'ils ont été instruits quant à l'utilisation de l'appareil et aux dangers associés et s'ils ont compris les dangers potentiels. Le nettoyage et l'entretien de l'appareil ne doivent pas être effectués par des enfants à moins qu'ils aient au minimum 8 ans et soient surveillés. L'appareil et le cordon d'alimentation doivent être mis hors de portée des enfants de moins de 8 ans.
- Cet appareil peut être utilisé par des personnes présentant des aptitudes physiques, sensorielles ou mentales limitées ou un manque d'expérience et/ou de connaissances si elles sont surveillées ou si elles ont été instruites quant à l'utilisation de l'appareil et aux dangers associés et si elles ont compris les dangers potentiels.
- Les enfants ne doivent pas jouer avec l'appareil.
- Le remplacement du cordon d'alimentation et toute autre réparation doivent uniquement être effectués par le service après-vente de Melitta® ou par un réparateur agréé.

2. Avant la première utilisation

- Assurez-vous que le voltage de votre réseau électrique domestique concorde avec l'indication

de la plaque signalétique sur le socle de l'appareil.

- Raccordez l'appareil au réseau électrique. Vous pouvez ranger le cordon non utilisé dans l'espace prévu à cet effet. ①
- Le parfait fonctionnement de tous les appareils est contrôlé lors de la production. À cet effet, votre appareil peut, par exemple, contenir des restes d'eau. Afin de nettoyer l'appareil, rincez-le à deux reprises avec une quantité d'eau maximale, sans filtre ni café.

3. Préparation du café

Pour un café aromatique et pour un positionnement optimal du filtre dans le porte-filtre, nous recommandons l'utilisation des filtres Melitta® de taille 100.

- Assurez-vous que l'appareil est raccordé au réseau électrique.
- Ouvrez le couvercle de l'appareil (un seul élément) et, à l'aide de la verseuse, remplissez le réservoir à eau avec la quantité d'eau froide souhaitée. Grâce à l'échelle du réservoir, vous pouvez mesurer le nombre de tasses souhaité. Un ligne de marquage sur le réservoir correspond à une grande tasse de café d'environ 125 ml. La contenance maximale du réservoir correspond à 2,5 tasses. Après le remplissage, refermez le couvercle du réservoir. ②
- Placez le porte-filtre sur la verseuse en verre vide.
- Ouvrez un filtre 100 Melitta® et placez-le dans le porte-filtre. Pressez manuellement le filtre dans le porte-filtre afin de garantir un placement optimal. ③
- Disposez du café moulu dans le filtre. Dosez selon votre goût personnel. Nous recommandons l'utilisation de 6 g de café moulu par grande tasse.
- Placez à présent la verseuse et le porte-filtre dans l'appareil. ④
- Allumez l'appareil ⑤. L'interrupteur s'éclaire et la préparation du café commence.
- Après la préparation, la plaque chauffante maintient au chaud le café et s'éteint automatiquement environ 40 minutes après l'allumage de l'appareil. Cela évite une consommation énergétique inutile et économise de l'énergie. Bien entendu, vous pouvez aussi éteindre l'appareil manuellement à tout moment.

4. Nettoyage et entretien

Nettoyage extérieur

- Vous pouvez nettoyer le boîtier avec un tissu doux et humide.
- La verseuse en verre, le couvercle de la verseuse en verre et le porte-filtre peuvent être lavés au lave-vaisselle.
- Lorsqu'elle est froide, la plaque chauffante peut être nettoyée avec un tissu doux et humide.

Détartrage

Selon la dureté de l'eau, l'appareil peut s'entartrer avec le temps. Lorsque l'appareil est entartré, la consommation d'énergie augmente puisque la couche de calcaire dans l'élément chauffant empêche une diffusion optimale de l'énergie de chauffe dans l'eau. Afin d'éviter tout dommage, l'appareil doit être régulièrement détartré. Vous devriez détartrer votre cafetière après environ 40 préparations de café. Le processus de détartrage se compose de 2 étapes qui doivent être réalisées dans leur intégralité.

1. Détartrage

- Dosez le détartrant liquide selon les indications du fabricant et versez-le dans le réservoir à eau jusqu'au repère « MAX » ②. Nous recommandons l'utilisation de Anti Calc Filter Café Machines.
- Allumez l'appareil et procédez selon les instructions d'utilisation du fabricant du détartrant.
- Lorsque le détartrant liquide est passé entièrement, éteignez immédiatement l'appareil. ⑤

2. Lavage

- Après l'étape 1, l'appareil doit être lavé avec de l'eau fraîche. Pour cela, après un bref refroidissement de l'appareil (environ deux minutes), remplissez l'appareil avec la quantité d'eau maximale. ②
- Allumez l'appareil et laissez l'eau passer complètement. Éteignez ensuite immédiatement l'appareil. ⑤
- Répétez le processus de lavage une nouvelle fois.

5. Traitement des déchets

- Les appareils portant le symbole  sont soumis à la norme européenne WEEE (Waste Electrical and Electronic Equipment).
- Les appareils électriques ne font pas partie des ordures ménagères. Éliminez l'appareil en respectant l'environnement, via des systèmes de collectes appropriés.
- Les matériaux d'emballage sont des matières premières et recyclables. Veuillez les réintégrer dans le circuit des matières premières.

Beste klant,

Hartelijk dank dat u gekozen hebt voor het Melitta® filterkoffiezetapparaat Aromaboy®. Wij wensen u veel plezier met uw aankoop.

Wanneer u aanvullende informatie wenst of vragen heeft, kunt u contact opnemen met Melitta® of onze website bezoeken: www.melitta.nl, www.melitta.be

Voor uw veiligheid

 Het apparaat voldoet aan de geldende Europese richtlijnen.

Het apparaat is door onafhankelijke testinstituten gecontroleerd en gecertificeerd:



Neem de veiligheidsinstructies en de gebruiksaanwijzing volledig door. Neem de veiligheids- en bedieningsinstructies in acht om gevaren te voorkomen. In geval van niet-naleving aanvaardt Melitta® geen aansprakelijkheid voor de eventueel ontstane schade.

1. Veiligheidsinstructies

Dit apparaat is bedoeld voor huishoudelijk of gelijkaardig gebruik, zoals:

- in de personeelskeuken van een winkel, kantoor of andere commerciële ruimte
- in een landbouwbedrijf
- in een hotel, motel, B&B of andere verblijfsvoorziening

Elk ander gebruik wordt beschouwd als onjuist en kan leiden tot lichamelijke of materiële schade. Melitta® is niet aansprakelijk voor schade veroorzaakt door onjuist gebruik.

Houd de volgende instructies in acht om verwondingen bij verkeerd gebruik te voorkomen:

- Gebruik het apparaat niet in een kast.
- Sluit het apparaat alleen aan op een goed geïnstalleerd, geaard stopcontact.

- Trek de stekker van het apparaat altijd uit het stopcontact wanneer u het onbewaakt achterlaat, (de)monteert of reinigt.
- Tijdens het gebruik kunnen onderdelen van het apparaat, zoals de stoomuitloop bij de filterhouder, zeer heet worden. Raak deze onderdelen niet aan en vermijd contact met hete stoom.
- Open de filterhouder niet tijdens het koffiezetten.
- De warmhoudplaat wordt tijdens het gebruik zeer heet en blijft ook na het koffiezetten geruime tijd heet. Raak de warmhoudplaat niet aan om brandwonden te vermijden.
- Zorg ervoor dat het netsnoer niet in aanraking komt met de warmhoudplaat.
- Gebruik het apparaat niet als het netsnoer beschadigd is.
- Zorg ervoor dat het netsnoer niet in aanraking komt met vloeistoffen.
- Dompel het apparaat nooit onder in water.
- Gebruik de kan niet in de magnetron.
- Reinig de onderdelen die in aanraking komen met voedsel niet met agressieve reinigingsmiddelen of schuurmiddelen. Verwijder resten van reinigingsmiddelen met zuiver water. Meer informatie over de reiniging van het apparaat vindt u onder "Reiniging en onderhoud".
- Dit apparaat mag gebruikt worden door kinderen vanaf 8 jaar, op voorwaarde dat er iemand

toezicht houdt of heeft uitgelegd hoe ze het apparaat veilig moeten gebruiken en ze begrijpen wat de mogelijke gevaren zijn. Laat de reiniging en het onderhoud niet uitvoeren door kinderen jonger dan 8 jaar. Ook bij kinderen vanaf 8 jaar dient er iemand toezicht te houden. Houd het apparaat en het netsnoer uit de buurt van kinderen jonger dan 8 jaar.

- Het apparaat mag gebruikt worden door mensen met een beperkt fysiek, zintuiglijk of geestelijk vermogen of door mensen die niet over voldoende ervaring en/of kennis beschikken, op voorwaarde dat er iemand toezicht houdt of heeft uitgelegd hoe ze het apparaat veilig moeten gebruiken en ze begrijpen wat de mogelijke gevaren zijn.
- Laat kinderen niet met het apparaat spelen.
- Het vervangen van het netsnoer en het uitvoeren van alle andere herstellingen mag uitsluitend gebeuren door de Melitta® Consumentenservice of door een erkende hersteller.

2. Voorafgaand aan de ingebruikname

- Controleer of de netspanning overeenstemt met de nominale spanning vermeld op het typeplaatje onderaan het apparaat.
- Sluit het apparaat aan op het stroomnet. Het overtollige deel van het netsnoer kan worden opgeborgen in het snoercompartiment. ①
- Als onderdeel van het productieproces wordt gecontroleerd of alle apparaten perfect functioneren. Het is mogelijk dat hierdoor waterresten achtergebleven zijn in het apparaat. Laat het apparaat tweemaal een cyclus doorlopen met de maximale waterhoeveelheid, zonder filterzakje en zonder koffie, om het te reinigen.

3. Koffiebereiding

Wij raden aan Melitta® filterzakjes type 100 te gebruiken, aangezien deze optimaal in de filterhouder passen en resulteren in een aromatische koffiesmaak.

- Controleer of het apparaat aangesloten is op het stroomnet.
- Open het deksel en giet met de glazen kan de gewenste hoeveelheid koud water in het waterreservoir. Aan de schaal aanduiding op het reservoir kunt u het aantal kopjes aflezen. Een markeringslijn op het reservoir stemt overeen met een grote kop van ca. 125 ml. De maximale inhoud van het reservoir stemt overeen met 2,5 kopjes. Sluit het deksel na het vullen. ②
- Plaats de filter op de lege glazen kan.
- Vouw de randen van een Melitta® filterzakje type 100 om en plaats het in de filterhouder. Druk het filterzakje met de hand in de filterhouder, zodat het goed blijft zitten. ③
- Doe de gemalen koffie in het filterzakje. Doseer volgens uw persoonlijke smaak. Wij raden aan 6 g gemalen koffie te gebruiken voor een grote kop.
- Plaats de kan en de filterhouder op het apparaat. ④
- Schakel het apparaat in ⑤. Het lampje aan de schakelaar gaat aan en het apparaat begint koffie te zetten.
- De warmhoudplaat houdt de koffie warm. Ca. 40 minuten na het inschakelen wordt de warmhoudplaat automatisch uitgeschakeld. Zo wordt onnodig stroomverbruik voorkomen en energie bespaard. Uiteraard kunt u het apparaat ook op elk moment handmatig uitschakelen.

4. Reiniging en onderhoud

Uitwendige reiniging

- U kunt het apparaat reinigen met een vochtige, zachte doek.
- De glazen kan, het deksel en de filterhouder zijn vaatwasserbestendig.
- De warmhoudplaat kan, als ze koud is, gereinigd worden met een vochtige, zachte doek.

Ontkalking

Afhankelijk van de waterhardheid kan het apparaat met de tijd verkalken. Daardoor neemt ook het energieverbruik van het apparaat toe, aangezien de kalklaag op het verwarmingselement een optimale warmteoverdracht aan het water verhindert. Om schade te voorkomen, moet het apparaat regelmatig ontkalkt worden. Ontkalk het koffieapparaat na ca. 40 koffiezetbeurten.

Het ontkalkingsproces bestaat uit 2 stappen, die volledig uitgevoerd moeten worden.

1. Ontkalking

- Doseer de ontkalkingsvloeistof volgens de aanwijzingen van de fabrikant en giet deze tot de maximummarkering in het waterreservoir. ② Wij raden aan Melitta® Anti Calc Filter Café Machines te gebruiken.
- Schakel het apparaat in en ga te werk volgens de aanwijzingen van de fabrikant van het ontkalkingsmiddel.
- Schakel het apparaat direct uit wanneer de ontkalkingsvloeistof volledig door het apparaat

gelopen is. ⑤

2. Spoelen

- Na stap 1 moet het apparaat met zuiver water gespoeld worden. Laat het apparaat even afkoelen (ca. twee minuten) en vul het vervolgens met de maximale waterhoeveelheid. ②
- Schakel het apparaat in, wacht tot het water volledig doorgelopen is en schakel het daarna onmiddellijk uit. ⑤
- Voer het hierboven beschreven spoelproces nogmaals uit.

5. Afdanking

- Apparaten die het symbool  dragen, vallen onder de Europese richtlijn inzake afgedankte elektrische en elektronische apparatuur (AEEA-richtlijn).
- Elektrische apparaten horen niet thuis in het restafval. Geef het apparaat af bij een geschikt inzamelpunt conform de milieuvorschriften.
- Verpakkingsmaterialen zijn grondstoffen en kunnen gerecycled worden. Zorg ervoor dat ze ingeleverd worden bij een afvalverwerkingsbedrijf.

Kære kunde

Tak fordi du har bestemt dig for en Melitta® filterkaffemaskine Aromaboy®. Vi håber, du får megen glæde af den.

Hvis du har brug for yderligere oplysninger eller har spørgsmål, så er du velkommen til at henvende dig til Melitta® eller gå på vores hjemmeside www.melitta.dk

Sikkerhedsoplysninger

 Maskinen opfylder sikkerhedskravene i de relevante europæiske direktiver.

Maskinen er blevet afprøvet og certificeret af uafhængige testinstitutter:



Læs altid sikkerhedsoplysningerne og brugsanvisningen helt igennem. For at undgå farer, skal sikkerheds- og betjeningsoplysningerne lægges. Melitta® overtager intet ansvar for skader, som opstår pga. tilsidesættelse af disse oplysninger.

1. Sikkerhedsoplysninger

Dette apparat er beregnet til brug i husstande eller lignende områder, såsom –

- i køkkener for ansatte i butikker, kontorer og lignende kommercielle områder
- i landbrugsetablissemeter
- i moteller, hoteller og andre overnatnings- og bed-and-breakfast etablissemeter

Enhver anden brug betragtes som ukorrekt brug og kan medføre personskader eller materielle skader. Melitta® er ikke ansvarlig for skader forårsaget af ukorrekt brug.

Overhold venligst følgende instruktioner, for at undgå kvæstelser i tilfælde af forkert brug:

- Apparatet må ikke placeres i et skab under drift.
- Apparatet må kun tilsluttes til en korrekt installeret, jordet

stikkontakt!

- Apparatet skal altid være afbrudt fra strømforsyningen, når det er uden opsyn, og før montering, afmontering eller rengøring.
- Under drift kan dele af apparatet, såsom dampudledningen ved filteret, blive meget varme. Undgå at røre disse dele og undgå kontakt med varm damp.
- Åbn ikke filterholderen under brygning.
- Varmepladen bliver meget varm under brug, og forbliver varm i længere tid efter bryggeprocessen. Kontakt med varmepladen kan forårsage forbrændinger, så undgå at røre den.
- Sørg for at strømkablet ikke rører varmepladen.
- Brug ikke apparatet hvis strømkablet er beskadiget.
- Lad ikke strømkablet komme i kontakt med væsker.
- Nedsenk aldrig apparatet i vand.
- Brug ikke kanden i mikroovnen
- Rengør ikke de dele, der kommer i kontakt med fødevarer, med aggressive rengøringsmidler eller skurecreme. Fjern vaskemiddelrester med rent vand. Yderligere information om rengøring kan findes under "Rengøring og pleje".
- Dette apparat kan bruges af børn fra alderen 8 år eller ældre, hvis de er under opsyn eller er blevet instrueret i sikker brug af udstyret, og har forstået de potentielle farer. Rengøring og vedligeholdelse må ikke foretages af børn, medmindre de er 8 år eller derover og er under

opsyn. Hold apparatet og strømkablet uden for rækkevidde af børn under 8 år.

- Dette apparat kan bruges af personer med nedsat fysisk, psykisk, sensorisk eller mentale evner eller manglende erfaring, hvis de er under opsyn eller er blevet instrueret i sikker brug af udstyret, og har forstået de potentielle farer.
- Børn må ikke lege med apparatet
- Udskiftning af strømkablet og alle andre reparationer må kun udføres af Melitta®-kundeservice eller et autoriseret værksted.

2. Før første brug

- Kontroller, at netspændingen i installationen svarer til angivelsen på det på bunden af maskinen anbragte typeskilt.
- Tilslut maskinen til strømnettet. Ikke nødvendigt kabel kan gemmes i ledningsholderen. ①
- Alle maskiner er på fabrikken kontrolleret for fejlfri funktion. Herfra kan der være f.eks. vandrester i maskinen. Skyl maskinen to gange med maksimal vandmængde uden filterpose og kaffepulver, for at rense maskinen.

3. Tilberedning af kaffe

For aromatisk kaffesmag og en optimal placeret filterpose i filteret anbefaler vi at bruge Melitta® Filtertüten® type 100.

- Kontroller, at maskinen er tilsluttet strømnettet.
- Åbn maskinens låg og fyld koldt vand ind i vandtanken ved hjælp af glaskanden. På skalaen aflæses det ønskede antal kopper. En markeringslinje på tanken svarer til en stor kop kaffe med ca. 125 ml. Vandbeholderens maks. indhold svarer til 2,5 kopper. Luk låget igen efter påfyldning. ②
- Sæt filteret på den tomme glaskande.
- Fold en Melitta® Filtertüte type 100 langs med prægekanten og sæt den ind i filteret. Tryk filterposen med hånden ind i filteret, så den placeres optimalt. ③
- Fyld kaffepulver ind i filteret. Kaffen doseres efter din personlige smag. Vi anbefaler 6 g kaffepulver for hver stor kop.
- Sæt nu kande og filter ind i maskinen. ④
- Tænd for maskinen ⑤. Lampen i afbryderen lyser og brygningen starter.
- Efter tilberedningen holder varmepladen kaffen varm og slukkes automatisk ca. 40 minutter efter at maskinen er blevet tændt. Herved undgås unødvendigt strømforbrug og spild af energi

Selvølgelig kan maskinen også altid slukkes manuelt.

4. Rengøring og pleje

Udvendig rengøring

- Huset kan rengøres med en blød, fugtig klud.
- Glaskanden, kandens låg og filteret kan kommes i opvaskemaskinen.
- Varmepladen kan rengøres med en blød, fugtig klud, når den er kold.

Afkalkning

Alt efter hvor hårdt vandet er, kan maskinen tilkalke med tiden. Hermed øges også maskinens energiforbrug, fordi kalklaget i varmelementet forhindrer, at varmeenergien overføres optimalt til vandet. For at undgå skader skal maskinen afkalkes regelmæssigt. Kaffemaskinen bør afkalkes efter ca. 40 brygninger.

Afkalkningsproceduren omfatter to trin, som skal gennemføres fuldstændigt.

1. Afkalkning

- Doser afkalkningsmidlet iht. producentens oplysninger og fyld det ind i vandtanken. ②
- Vi anbefaler brugen af Melitta® Anti Calc Filter Café Machines.
- Tænd for maskinen og følg afkalkningsmiddel-producentens instruktioner.
- Sluk for maskinen, når afkalkningsmidlet er løbet fuldstændigt gennem maskinen. ⑤

2. Skylning

- Efter trin 1 skal maskinen skylles med rent vand. Fyld hertil efter kort afkøling (ca. 2 minutter) den maks. vandmængde ind i maskinen. ②
- Tænd for maskinen og lad vandet løbe fuldstændigt igennem. Sluk så straks for maskinen. ⑤
- Gentag skylningen endnu engang.

5. Bortskaffelse

- De med dette symbol  mærkede maskiner skal bortskaffes iht. det europæiske WEEE-direktiv (Waste Electrical and Electronic Equipment).
- El-apparater må ikke smides i affaldsspenden. Bortskaf maskinen miljørigtigt via egnede indsamlingssystemer
- Emballeringsmaterialer er råstoffer og kan genbruges. De skal igen tilføres råstofkredslobet.

Hyvå asiakas,

kiitos, että olet ostanut Melitta® Aromaboy®-suodatinkahvinkeittimen. Toivomme, että siitä on paljon iloa sinulle.

Jos tarvitset lisätietoja tai sinulla on kysyttävää, ota yhteyttä Melittaan tai vieraile osoitteessa www.melitta.fi

Sinun turvallisuutesi

 Laite on voimassa olevien eurooppalaisten direktiivien mukainen.

Riippumattomat testauslaitokset ovat tarkastaneet ja sertifioineet laitteen:



Lue turvallisuusohjeet ja käyttöohje kokonaan. Sinun on vaarojen välttämiseksi noudatettava turvallisuus- ja käyttöohjeita. Melitta® ei vastaa ohjeiden laiminlyönnistä aiheutuneista vahingoista.

1. Turvallisuusohjeet

Tämä laite on tarkoitettu käytettäväksi kotitalouksissa ja vastaavilla alueilla, kuten -

- työntekijöiden keittiöissä kauppoissa, toimistoissa ja muilla kaupallisilla alueilla
- maatalousyrityksissä
- - motelleissa, hotelleissa ja muissa asuintiloissa sekä bed and breakfast -majoituksissa

Muita käyttötarkoituksia pidetään sopimattomina ja ne voivat johtaa henkilö- tai omaisuusvahinkoihin. Melitta® ei ole vastuussa virheellisestä käytöstä aiheutuneista vahingoista.

Noudata seuraavia ohjeita väärinkäytöstä aiheutuvien vahinkojen välttämiseksi:

- Laitetta ei saa käytön aikana pitää kaapissa.
- Kytke laite vain asianmukaisesti asennettuun, maadoitettuun pistorasiaan.

- Laitteen on aina oltava irrotettuna virtalähteestä, kun se on ilman valvontaa, sekä kokoamisen, purkamisen tai puhdistuksen aikana.
- Käytön aikana jotkut laitteen osat, kuten suodattimen höyrynpistoaukko, kuumenevat huomattavasti. Älä kosketa näitä osia ja vältä kosketusta kuumaan höyryyn.
- Älä avaa suodatinta valmistuksen aikana.
- Keittolevy kuumenee erittäin kuumaksi käytön aikana ja pysyy kuumana pitkään valmistusprosessin jälkeen. Keittolevyn kosketus voi aiheuttaa palovammoja, joten vältä sen koskettamista.
- Varmista, että virtajohto ei kosketa keittolevyä.
- Älä käytä laitetta, jos virtajohto on vaurioitunut.
- Älä anna virtajohdon joutua kosketuksiin nesteiden kanssa.
- Älä koskaan upota laitetta veteen.
- Älä käytä kannua mikroaaltouunissa
- Älä puhdista ruoan kanssa kosketuksiin joutuvia osia voimakkailla puhdistusaineilla tai hankausvaahdolla. Poista pesuainejäämät puhtaalla vedellä. Lisätietoa puhdistuksesta löytyy kohdasta ”Puhdistus ja hoito”.
- Laitetta voivat käyttää 8-vuotiaat tai sitä vanhemmat lapset, jos heitä valvotaan tai jos heitä on neuvottu laitteen turvallisesta käytöstä, ja he ovat ymmärtäneet mahdolliset vaarat. Lapset eivät saa suorittaa laitteen puhdistusta

ja kunnossapitoa, elleivät he ole vähintään 8-vuotiaita ja ellei heitä valvota. Pidä laite ja virtajohto poissa alle 8-vuotiaiden lasten ulottuvilta.

- Laitetta voivat käyttää henkilöt, joilla on rajalliset fyysiset, sensoriset tai henkiset kyvyt tai joilla ei ole kokemusta ja/tai tietoa, jos heitä valvotaan tai jos heitä on neuvottu laitteen turvallisesta käytöstä, ja he ovat ymmärtäneet mahdolliset vaarat.
- Lapset eivät saa leikkiä laitteen kanssa
- Virtajohdon vaihdon ja muut korjaustyöt saa suorittaa vain Melitta® Asiakaspalvelun henkilöstö tai valtuutettu korjausliike.

2. Ennen ensimmäistä kahvin valmistusta

- Varmista, että kotitaloutesi verkkojännite on sama kuin laitteen pohjassa olevassa tyyppikilvessä.
- Liitä laite verkkovirtaan. Tarpeettoman johdon voi säilyttää johtolokerossa. ①
- Kaikkien laitteiden moitteeton toiminta tarkastetaan valmistuksen yhteydessä. Sen seurauksena laitteeseen on voinut jäädä esim. vettä. Puhdista laite huuhtelemalla se kaksi kertaa maksimaalisella vesimäärällä ilman suodatinpussia ja kahvia.

3. Kahvin valmistaminen

Suosittelemme Melitta® 100 -suodatinpussien käyttöä. Näin kahvi saa aromaattisen maun, ja suodatinpussi sopii optimaalisesti suodattimeen.

- Varmista, että laite on liitetty verkkovirtaan.
- Avaa laitteen yksiosainen kansi ja täytä lasikannulla haluamasi määrä kylmää vettä vesisäiliöön. Säiliössä olevan asteikon avulla voit mitata haluamasi kuppimäärän. Säiliössä oleva merkkiviiva vastaa isoa, noin 125 ml:n kokoista kahvikupillista. Säiliön maksimaalinen tilavuus vastaa 2,5 kupillista. Sulje säiliön kansi taas täytön jälkeen. ②
- Laita suodatin tyhjän lasikannun päälle.
- Taita Melitta® 100 -suodatinpussi sen reunoista ja laita se suodattimeen. Paina suodatinpussi kädellä suodattimeen, jotta se on suodattimessa optimaalisesti. ③
- Laita jauhettu kahvi suodatinpussiin. Annostele se oman makusi mukaan. Suosittelemme käytettäväksi 6 g kahvijauhetta isoa kuppia kohden.
- Laita kannu ja suodatin laitteeseen. ④
- Kytke laite päälle ⑤. Koskettimessa oleva lamppu

syttyy palamaan, ja suodatus alkaa.

- Lämpölevy pitää kahvin kuumana valmistumisen jälkeen ja sammuu automaattisesti noin 40 minuutin kuluttua päällekytkennästä. Näin vältetään turhaa virrankulutusta ja säästetään energiaa. Laitteen voi tietysti sammuttaa myös käsin milloin tahansa.

4. Puhdistus ja hoito

Ulkoisen puhdistus

- Voit puhdistaa kotelon pehmeällä, kostealla liinalla.
- Lasikannun, lasikannun kannen ja suodattimen voi laittaa astianpesukoneeseen.
- Lämpölevyn voi puhdistaa kylmänä pehmeällä, kostealla liinalla.

Kalkinpoisto

Laitteeseen voi kertyä kalkkia ajan myötä veden kovuudesta riippuen. Näin kasvaa myös laitteen energiankulutus, koska lämmityselementissä oleva kalkkikerros estää lämmitysenergia siirtymisen veteen. Laitteesta on poistettava kalkki säännöllisesti vikojen välttämiseksi. Kalkki tulee poistaa kahvinkeitimestä noin 40 suodatuskerran jälkeen.

Kalkinpoisto koostuu 2 vaiheesta, jotka on suoritettava täydellisesti.

1. Kalkinpoisto

- Annostele kalkinpoistoneste valmistajan antamien tietojen mukaisesti ja kaada se vesisäiliöön MAX-merkkiin asti. ② Suosittelemamme kalkinpoistoaine on Melitta® Anti Calc Filter Café Machines.
- Kytke laite päälle ja toimi kalkinpoistoaineen valmistajan käyttöohjeiden mukaisesti.
- Sammuta laite heti, kun kalkinpoistoneste on valunut kokonaan laitteen läpi. ⑤

2. Huuhtelu

- Laite on huuhdeltava puhtaalla vedellä 1. vaiheen jälkeen. Kaada maksimaalinen vesimäärä laitteeseen lyhyen jäähtymisajan (noin kaksi minuuttia) jälkeen. ②
- Käynnistä laite ja anna veden valua kokonaan laitteen läpi. Sammuta laite heti sen jälkeen. ⑤
- Toista huuhtelu vielä kerran.

5. Hävittämisohjeet

- Tällä merkillä  merkityt laitteet ovat eurooppalaisen WEEE-direktiivin (sähkö- ja elektroniikkalaiteromu) mukaisia.
- Elektroniikkalaitteet eivät kuulu kotitalousjätteisiin. Vie laite ympäristöystävällisesti sopivaan keräyspaikkaan.
- Pakkausmateriaalit ovat raaka-aineita, ja ne voi kierrättää. Vie ne raaka-ainekierrätykseen.

Kjøre kunde,

tusen takk for at du valgte Melitta® filterkaffemaskin Aromaboy®. Vi håper du får stor glede av den. Hvis du trenger mer informasjon eller hvis du har spørsmål, ber vi deg ta kontakt med Melitta® eller ta en titt på vår hjemmeside www.international.melitta.de

For din egen sikkerhet

 Kaffemaskinen overholder de gjeldene europeiske retningslinjene.

Kaffemaskinen er testet og godkjent av uavhengige testinstitutter:



Vi ber deg lese gjennom alle sikkerhetsinstruksene og hele brukerveiledningen. For å unngå farer må du følge sikkerhets- og betjeningsinstruksene. Melitta® er ikke ansvarlig for skader som oppstår grunnet neglisjering av disse.

1. Sikkerhetsinstrukser

Dette apparatet egner seg til bruk i husholdninger og lignende steder som –

- kjøkken for ansatte i verksteder, kontorer og andre kommersielle områder
- landbruksvirksomheter
- moteller, hoteller og andre innkvarterings- og "Bed-and-breakfast"-virksomheter

All annen bruk anses som uriktig og kan føre til personlig skade eller skade på eiendom Melitta® er ikke ansvarlig for skade forårsaket av uriktig bruk.

Vennligst overhold følgende instruksjoner for å unngå skader ved uriktig bruk:

- Apparatet må ikke plasseres i et skap under bruk.
- Apparatet skal kun koples til en forskriftsmessig installert jordet stikkontakt!
- Apparatet må alltid kobles fra strømforsyningen når det ikke er

- under oppsyn og før montering, demontering eller rengjøring.
- Under bruk kan deler av apparatet, som damputløpet ved filteret bli svært varmt. Unngå kontakt med disse delene og unngå kontakt med varm damp.
- Ikke åpne filterholderen under brygging.
- Kokeplaten blir svært varm under bruk, og forblir varm i lengre tid etter at brygging er avsluttet. Kontakt med den varme platen kan føre til brannskader så dette må unngås.
- Påse at strømkabelen ikke kommer i kontakt med den varme platen.
- Ikke bruk apparatet hvis strømkabelen er skadet.
- Ikke la strømkabelen komme i kontakt med væske.
- Senk aldri apparatet ned i vann.
- Ikke bruk kannen i mikrobølgeovnen
- Ikke rengjør deler som kommer i kontakt med næringsmidler med aggressive rengjøringsmidler eller skurekrem. Fjern rester av rengjøringsmidler med rent vann. Mer informasjon om rengjøring finnes under "Rengjøring og stell".
- Dette apparatet kan brukes av barn fra 8 år eller eldre hvis de er under oppsyn eller hvis de har mottatt instruksjoner i sikker bruk av apparatet og har forstått de potensielle farene. Rengjøring og vedlikehold må ikke utføres av barn med mindre de er 8 år eller eldre og er under oppsyn. Hold apparatet og

strømkabelen unna barn som er under 8 år.

- Apparatet kan brukes av personer med begrensede fysiske, sensoriske eller mentale evner eller mangel på erfaring og/eller kunnskap hvis de er under oppsyn eller hvis de har mottatt instruksjoner i bruk av apparatet og har forstått de potensielle farene.
- Barn skal ikke leke med apparatet.
- Utskifting av strømkabelen og alle andre reparasjoner skal kun utføres av Melitta® kundeservice eller et autorisert verksted.

2. Før første kaffetilberedning

- Forsikre deg om at nettspenningen hjemme hos deg stemmer over ens med informasjonen på typeskiltet på undersiden av kaffemaskinen.
- Koble kaffemaskinen til strømmettet. Legg kabler som ikke benyttes i kabelrommet. ①
- Alle kaffemaskinene testes under produksjonen for å sikre at de fungerer feilfritt. Det kan hende det er f. eks. vannrester etter dette. Skyll kaffemaskinen to ganger med maksimal vannmengde uten filterpose og kaffepulver, slik at den rengjøres.

3. Kaffetilberedning

For aromatisert kaffesmak og best mulig festing av filterposen i filteret anbefaler vi at man benytter Melitta® filterposer® type 100.

- Forsikre deg om at kaffemaskinen er koblet til strømmettet.
- Åpne det endelte kaffemaskinlokket og fyll på ønsket mengde kaldt vann i vanntanken med glasskannen. Ved hjelp av skaleringen på tanken kan du beregne ønsket antall kopper. En markeringslinje på tanken representerer en stor kopp med ca. 125 ml. Den maksimale mengden i tanken er 2,5 kopper. Lukk tanklokket når du har fylt tanken. ②
- Sett lokket på den tomme glasskannen.
- Fold en Melitta® filterpose type 100 på pregesømmene og sett den inn i filteret. Trykk filterposen inn i filteret for hånd, slik at den sitter best mulig. ③
- Hell malt kaffe inn i filterposen. Dosér etter egen smak. Vi anbefaler at man bruker 6 g kaffepulver per stor kopp.
- Sett nå kannen og filteret inn i kaffekannen. ④
- Slå på kaffemaskinen ⑤. Lampen på bryteren lyser og kokeprosessen begynner.
- Etter tilberedningen holder varmeplaten kaffen varm og den slås av automatisk etter 40 minutter. Dette gjør at man unngår unødig strømforbruk og man sparer energi. Selvfølgelig kan kaffemaskinen til

enhver tid slås av manuelt.

4. Rengjøring og pleie

Utvendig rengjøring

- Du kan rengjøre huset med en myk, fuktig klut.
- Glasskannen, lokket til glasskannen og filteret kan vaskes i oppvaskmaskinen.
- Varmeplaten kan rengjøres med en myk, fuktig klut når den er kald.

Avkalking

Alt etter hvilken hardhet vannet har, kan det dannes kalkrester i kaffemaskinen. Det medfører at kaffemaskinens energiforbruk øker, da kalkbelegget på varmelementet forhindrer en god overføring av varmeenergien til vannet. For å unngå skader må kaffemaskinen avkalkes regelmessig. Kaffemaskinen må avkalkes etter ca. 40 kokeprosesser.

Avkalkingsprosessen består av 2 trinn som må gjennomføres fullstendig.

1. Avkalking

- Dosér avkalkingsvæsken iht. informasjonene fra produsenten og hell den i vanntanken til MAX-markeringen nås. ② Vi anbefaler at man bruker Melitta® Anti Calc Filter Café Machines.
- Slå på kaffemaskinen og gå frem som beskrevet i brukerinformasjonen til produsenten av avkalkingsmiddelet.
- Når avkalkingsvæsken har rent helt gjennom kaffemaskinen, slår du straks av kaffemaskinen. ⑤

2. Skylling

- Etter trinn 1 må kaffemaskinen skylles med rent vann. Etter en kort avkjølingstid (ca. 2 minutter) fyller du kaffemaskinen med maksimal vannmengde. ②
- Slå på kaffemaskinen og la vannet gå helt gjennom kaffemaskinen. Deretter slår du av kaffemaskinen. ⑤
- Gjenta skylleprosessen en gang til.

5. Avhendingsinstrukser

- Kaffemaskiner som er merket med dette symbolet  er underlagt de europeiske retningslinjene for WEEE (Waste Electrical and Electronic Equipment).
- Elektriske apparater får ikke kastes i husholdningsavfallet. Bring kaffemaskinen til et egnet oppsamlingssted slik at den kastes på miljøvennlig måte.
- Emballasjen er et råstoff og kan gjenvinnes. Før den tilbake til råstoffkretsløpet.

Kära kund!

Vi vill tacka dig för att du valt vår kaffebyggare Melitta® Aromaboy®. Vi hoppas att du blir nöjd med den.

Om du behöver ytterligare information eller har frågor kan du vända dig till Melitta® eller besöka vår hemsida på www.melitta.se.

För din säkerhet

 Maskinen motsvarar gällande europeiska riktlinjer.

Maskinen har kontrollerats och certifierats av oberoende testinstitut:



Läs igenom säkerhetsanvisningarna och bruksanvisningen helt. För att undvika risiker måste säkerhets- och bruksanvisningen följas. Melitta® ansvarar inte för skador som uppstått genom att dessa inte efterföljts.

1. Säkerhetsanvisningar

Denna maskin är avsedd att användas i hushåll och på liknande ställen, t.ex.

- i kök för anställda i affärer, kontor och andra affärslokaler
- på lantbruksanläggningar
- på motell, hotell och andra former av logi- och bed and breakfast-anläggningar

All annan användning anses felaktig och kan ge upphov till personskador eller skador på egendom. Melitta® ansvarar inte för skador som uppstår på grund av felaktig användning.

Följ anvisningarna nedan för att undvika skador till följd av felanvändning.

- Maskinen får inte stå i ett skåp när den används.
- Maskinen får endast anslutas till ett korrekt installerat jordat uttag.
- Maskinen ska alltid vara bortkopplad från strömförsörjningen när den inte används samt före

ihopsättning, isärtagning eller vid underhåll.

- I samband med användning blir vissa av maskinens delar, t.ex. ångutloppet vid filtret, mycket varma. Undvik att röra vid dessa delar och undvik kontakt med den varma ångan.
- Öppna inte filterhållaren under bryggning.
- Värmeplattan blir mycket varm vid användning och förblir varm under en lång stund även efter att bryggningen är klar. Kontakt med värmeplattan kan ge upphov till brännskador, så undvik att vidröra den.
- Se till att strömkabeln inte kommer i kontakt med värmeplattan.
- Använd inte maskinen om strömkabeln är skadad.
- Låt inte strömkabeln komma i kontakt med vätskor.
- Sänk aldrig ned maskinen i vatten.
- Använd inte kannan i mikrovågsugnen
- Rengör inte de delar som kommer i kontakt med livsmedel med aggressiva rengöringsmedel eller skurkräm. Avlägsna rester av rengöringsmedel med rent vatten. Mer information om rengöring återfinns under "Rengöring och skötsel".
- Denna maskin kan användas av barn som är 8 år eller äldre under överinseende av vuxen eller om de har anvisats i säker användning av maskinen och är införstådda med de möjliga riskerna. Rengöring och underhåll får endast utföras av barn om

de är 8 år eller äldre och under överinseende av vuxen. Håll maskinen och strömkabeln utom räckhåll för barn under 8 år.

- Maskinen får användas av personer med nedsatt känsel eller fysisk eller mental förmåga samt personer som saknar erfarenhet och/eller kunskap under överinseende av annan vuxen eller om de har informerats om hur maskinen används på säkert sätt och är införstådda med de möjliga riskerna.
- Barn får inte leka med maskinen.
- Byte av strömkabeln och alla andra reparationer får endast utföras av Melittas® kundtjänstpersonal eller av auktoriserad reparatör.

2. Före den första kaffetillredningen

- Försäkra dig om att nätspänningen i ditt hushåll överensstämmer med uppgifterna på typskylten på maskinens botten.
- Anslut maskinen till elnätet. Kabel som inte behövs kan stuvas in i kabelfacket. ①
- Vid tillverkningen kontrolleras att alla maskiner fungerar felfritt. Därav kan t.ex. vattenrester ha blivit kvar. Spola igenom maskinen två gånger med maximal vattenmängd utan filter och malda kaffebönor för att rengöra den.

3. Kaffetillredning

Vi rekommenderar Melitta® Filter typ 100 för en aromatisk kaffesmak och för att filtret ska sitta optimalt i filterhållaren.

- Försäkra dig om att maskinen har anslutits till strömförsörjningen.
- Öppna maskinens lock i ett stycke och fyll på önskad mängd kallt vatten i vattentanken med kannan. Med hjälp av nivågraderingen på tanken kan du mäta upp önskat antal koppar. En markerad linje på tanken motsvarar en stor kopp kaffe med ca 125 ml. Tankens maximala kapacitet motsvarar 2,5 koppar. Stäng tanklocket igen efter att du fyllt på. ②
- Sätt filterbehållaren på den tomma glaskannan.
- Veckla ut ett Melitta® filter typ 100 med hjälp av de präglade kanterna och sätt ned i filterbehållaren. Tryck in filtret i filterhållaren för hand för att garantera att det sitter optimalt. ③
- Håll malet kaffe i filtret. Dosera efter din personliga smak. Vi rekommenderar att man använder 6 g kaffe per stor kopp.

- Sätt nu in kannan och filterbehållaren i maskinen. ④
- Sätt på maskinen ⑤. Lampan i strömbrytaren lyser och maskinen börjar brygga.
- Efter tillredningen håller värmehållningsplattan kaffet varmt och stängs av automatiskt 40 minuter efter att maskinen satts på. Detta förhindrar onödig strömförbrukning och sparar energi. Maskinen kan självklart stängas av manuellt när som helst.

4. Rengöring och skötsel

Utvändig rengöring

- Höljet kan rengöras med en mjuk, fuktig trasa.
- Glaskannan, glaskannans lock och filterbehållaren kan diskas i diskmaskin.
- Värmehållningsplattan kan rengöras med en mjuk, fuktig trasa när den är kall.

Avkalkning

Beroende på vattnets hårdhet kan maskinen kalka igen med tiden. Därmed ökar även maskinens strömförbrukning eftersom kalklagret i värmeelementet förhindrar att värmeenergi överförs till vattnet på ett optimalt sätt. För att undvika skador måste maskinen kalkas av regelbundet. Du bör kalka av din kaffebryggare efter ca 40 bryggningar.

Avkalkningsprocessen består av 2 steg som måste genomföras fullständigt.

1. Avkalkning

- Dosera avkalkningsvätskan enligt tillverkarens uppgifter och håll i vattentanken till markeringen MAX. ② Vi rekommenderar Melitta® Anti Calc Filter Café Machines.
- Sätt på maskinen och följ användningsanvisningarna från tillverkaren av avkalkningsmedlet.
- När avkalkningsvätskan har sköljts igenom maskinen helt ska maskinen genast stängas av. ⑤

2. Spolning

- Efter steg 1 måste maskinen sköljas igenom med nytt vatten. Därtill ska maskinen fyllas med maximal vattenmängd efter en kort avsvälningstid (ca två minuter). ②
- Sätt på maskinen och låt vattnet sköljas igenom helt. Stäng sedan av maskinen direkt. ⑤
- Upprepa sköljningen en gång till.

5. Avfallshantering

- Maskiner som märkts med denna symbol  följer de europeiska riktlinjerna för WEEE (Waste Electrical and Electronic Equipment).
- Elektriska maskiner hör inte till hushållsavfallet. Kassera maskinen på ett miljövänligt sätt på lämpliga återvinningsstationer.
- Förpackningen är av råmaterial och kan återvinnas. Återlämna den till kretsloppet för råmaterial.

Cara cliente, Caro cliente,

grazie per avere scelto la nostra macchina da caffè a cialde Melitta® Aromaboy®. Vi auguriamo che vi regali tanti momenti di piacere.

Se vi occorrono ulteriori informazioni o chiarimenti, rivolgetevi a Melitta® o visitate il nostro sito internet www.international.melitta.de

Per la vostra sicurezza

 L'apparecchio è conforme alle direttive europee in vigore.

L'apparecchio è stato testato e certificato da istituti di controllo indipendenti:



Leggere accuratamente tutte le avvertenze sulla sicurezza e le istruzioni per l'uso. Per evitare pericoli, si devono osservare le avvertenze sulla sicurezza e le istruzioni per l'uso. Melitta® non risponde di eventuali danni dovuti alla loro mancata osservanza.

1. Avvertenze sulla sicurezza

Questo apparecchio è destinato all'uso domestico e in aree simili, ad esempio:

- in cucine per impiegati in negozi, uffici e altre aree commerciali
- nelle aziende agricole
- in motel, hotel e altri alloggi residenziali e negli stabilimenti bed & breakfast

Qualsiasi altro uso è considerato improprio e può provocare lesioni fisiche o danni materiali. Melitta® non si assume nessuna responsabilità per danni causati da un uso improprio.

Si prega di osservare le seguenti istruzioni per evitare lesioni dovute a uso improprio:

- L'apparecchio non deve essere collocato in un armadio durante il funzionamento.
- Collegare l'apparecchio solo a una presa con messa a terra e

- installata correttamente.
- L'apparecchio deve essere sempre scollegato dall'alimentazione elettrica in mancanza di supervisione e prima del montaggio, dello smontaggio o della pulizia.
 - Durante il funzionamento, parti dell'apparecchio, come l'uscita del vapore sul filtro, diventano molto calde. Evitare di toccare queste parti ed evitare il contatto con il vapore caldo.
 - Non aprire il portafiltro durante la bollitura.
 - La piastra riscaldante diventa molto calda durante l'uso e rimane molto calda per un tempo considerevole dopo la fine della bollitura. Il contatto con la piastra scaldante può causare ustioni, quindi evitare di toccarla.
 - Assicurarsi che il cavo di alimentazione non tocchi la piastra scaldante.
 - Non utilizzare l'apparecchio se il cavo di alimentazione è danneggiato.
 - Non permettere che il cavo di alimentazione entri in contatto con liquidi.
 - Non immergere mai in acqua l'apparecchio.
 - Non usare la caraffa nel microonde
 - Non pulire le parti che vengono a contatto con alimenti con detergenti aggressivi o creme abrasive. Rimuovere i residui di detergente con acqua pulita. Per ulteriori informazioni sulla pulizia si rimanda a "Pulizia e cura".
 - Questo apparecchio può essere utilizzato da bambini di età

pari o superiore a 8 anni se accompagnati da adulti o istruiti all'uso sicuro dell'apparecchio e se hanno compreso i potenziali pericoli. La pulizia e la manutenzione non devono essere eseguite dai bambini, a meno che non abbiano 8 o più anni e siano sorvegliati. Tenere l'apparecchio e il cavo di alimentazione lontano dalla portata dei bambini di età inferiore agli 8 anni.

- L'apparecchio può essere usato da persone con capacità fisiche, sensoriali o mentali limitate o senza esperienza e/o conoscenza, a patto che siano sorvegliate o abbiano ricevuto istruzioni in merito all'uso dell'apparecchio e ai rischi associati e le abbiano comprese.
- I bambini non devono giocare con l'apparecchio.
- La sostituzione del cavo di alimentazione e tutte le altre riparazioni devono essere eseguite soltanto dal personale addetto al servizio clienti Melitta®.

2. Prima della preparazione del primo caffè

- accertarsi che la tensione domestica coincida con quella indicata sulla targhetta dei dati tecnici che si trova sul fondo dell'apparecchio.
- Collegare l'apparecchio alla presa di corrente. Il cavo non utilizzato si può conservare nel vano portacavo. ①
- Durante la produzione, viene controllato il corretto funzionamento di tutti gli apparecchi. Tali controlli possono lasciare ad es. residui di acqua. Lavare l'apparecchio due volte con la massima quantità di acqua, senza sacchetto-filtro Filtertüte® e caffè macinato, per pulirlo.

3. Preparazione del caffè

Per mantenere il gusto aromatico del caffè e assicurare il corretto posizionamento del sacchetto nel filtro, consigliamo l'impiego dei filtri Melitta® Filtertüte tipo 100.

- Accertarsi che l'apparecchio sia collegato con la presa di corrente.
- Aprire il coperchio monopezzo dell'apparecchio e versare con il bricco di vetro la quantità di acqua fredda desiderata nel serbatoio. Con l'aiuto della scala graduata del serbatoio si può misurare il numero desiderato di tazze. Una linea di marcatura sul serbatoio corrisponde a una tazza grande di caffè di ca. 125 ml. La capacità massima del serbatoio è di 2,5 tazze. Dopo il riempimento del serbatoio richiudere il coperchio. ②
- Mettere il filtro sul bricco di vetro vuoto.
- Piegarne un sacchetto filtro Melitta® Filtertüte tipo 100 lungo la cucitura gofrata e metterlo nel filtro. Premere il sacchetto filtro con le mani dentro il filtro per assicurarne il corretto posizionamento. ③
- Inserire nel sacchetto il caffè macinato. Dosarlo a proprio gusto. Si consiglia di usare 6g di caffè in polvere per tazza grande.
- Inserire adesso il bricco e il filtro nell'apparecchio. ④
- Accendete l'apparecchio ⑤. Si accende la spia dell'interruttore e inizia la bollitura.
- Al termine della preparazione, la piastra di mantenimento tiene caldo il caffè e si spegne automaticamente dopo ca. 40 minuti dall'accensione. In tal modo si evita di consumare inutilmente corrente e si risparmia energia. Naturalmente si può spegnere l'apparecchio in qualsiasi momento manualmente.

4. Pulizia e manutenzione

Pulizia esterna

- L'alloggiamento si può pulire con un panno morbido inumidito.
- Il bricco di vetro, il coperchio del bricco e il filtro si possono lavare nella lavastoviglie.
- La piastra di mantenimento calore si può pulire a freddo con un panno morbido inumidito.

Decalcificazione

In base alla durezza dell'acqua, l'apparecchio con il tempo può calcificarsi. Ciò provoca l'aumento del suo consumo di energia, infatti lo strato di calcare sul termoelemento impedisce il trasferimento ottimale dell'energia termica all'acqua. Per evitare danni occorre decalcificare regolarmente l'apparecchio. La macchina da caffè si dovrebbe decalcificare all'incirca ogni 40 bolliture.

Il programma di decalcificazione è composto da 2 fasi che devono essere eseguite per intero.

1. Decalcificazione

- Dosare il liquido di decalcificazione secondo le indicazioni del produttore e versarlo nel serbatoio dell'acqua fino alla tacca MAX. ② Si consiglia di usare Melitta® Anti Calc Filter Café Machines.
- Accendere l'apparecchio e procedere attenendosi alle avvertenze per l'utente fornite dal produttore del decalcificante.
- Spegnere l'apparecchio non appena è attraversato completamente dal liquido di decalcificazione. ⑤

2. Lavaggio

- Dopo la fase 1 si deve sciacquare l'apparecchio con acqua pulita. A tale scopo, dopo un breve periodo di raffreddamento (ca. due minuti) riempire d'acqua l'apparecchio fino al livello massimo. ②

- Accendere l'apparecchio e lasciare riciclare completamente l'acqua. Poi spegnere immediatamente l'apparecchio. ⑤
- Ripetere il programma di lavaggio ancora una volta.

5. Istruzioni sullo smaltimento

- Gli apparecchi contrassegnati con questo

simbolo  sono soggetti alla direttiva europea per apparecchi WEEE (Waste Electrical and Electronic Equipment).

- Gli apparecchi elettrici non si devono smaltire tra i rifiuti domestici. Si raccomanda di smaltire l'apparecchio nel rispetto dell'ambiente, attraverso adeguati sistemi di raccolta.
- I materiali usati per l'imballo sono materie prime e quindi riciclabili. Si prega di riciclarle come materie prime.

Дорогой покупатель,

Благодарим, что Вы решили купить капельную кофеварку LOOK®. Мы желаем Вам получить настоящее кофейное наслаждение.

Если Вам необходима дополнительная информация или у Вас возникнут вопросы, обратитесь, пожалуйста, в Мелитта® или посетите нашу Интернет-станичку: www.melitita.ru

Для Вашей безопасности

 Аппарат соответствует действующим европейским нормативам.

Аппарат проверен и сертифицирован независимыми испытательными институтами:



Пожалуйста, полностью прочитайте инструкцию по технике безопасности и инструкцию по эксплуатации. Обратите внимание на инструкции по технике безопасности и эксплуатации. Мелитта® не несет ответственности за ущерб, нанесенный из-за несоблюдения техники безопасности.

1. Инструкция по технике безопасности

Данный прибор предназначен для использования в домашнем хозяйстве, а также:

- на кухнях для персонала в магазинах, в офисах и других торговых помещениях
- на фермах
- в мотелях, гостиницах и других жилых помещениях и заведениях гостиничного типа

Использование прибора не по назначению может привести к травмам или повреждению имущества. Компания Melitta® не несет ответственности за ущерб, вызванный неправильным использованием прибора.

Пожалуйста, соблюдайте следующие инструкции, чтобы избежать травм в случае неправильного использования

прибора:

- Не помещайте прибор в шкаф во время использования.
- Подключайте прибор только к правильно установленной заземленной розетке.
- Всегда отключайте прибор от сети во время разборки, сборки или чистки, а также, если прибор находится без присмотра
- Во время работы некоторые части прибора, такие как паровыпускное отверстие на фильтре, сильно нагреваются. Не прикасайтесь к этим частям и избегайте контакта с горячим паром.
- Не открывайте держатель фильтра во время работы прибора.
- Пластина подогрева сильно нагревается во время использования и остается горячей в течение длительного времени после завершения процесса приготовления. Контакт с пластиной подогрева может привести к ожогам, поэтому не прикасайтесь к ней.
- Убедитесь, что кабель питания не касается пластины подогрева.
- Не используйте прибор, если кабель питания поврежден.
- Не допускайте контакта кабеля питания с жидкостями.
- Никогда не погружайте прибор в воду.
- Не используйте кувшин в микроволновой печи
- Не используйте

для чистки деталей, контактирующих с пищевыми продуктами, очистители с сильнодействующими или абразивными компонентами. Удалите остатки моющего средства чистой водой. Более подробную информацию об очистке можно найти в разделе «Очистка и уход».

- Данное устройство может использоваться детьми в возрасте от 8 лет и старше, если они находятся под присмотром или были проинструктированы о безопасном использовании прибора и понимают потенциальную опасность. Очистка и обслуживание прибора не должны выполняться детьми младше 8 лет, находящимися без присмотра. Держите прибор и кабель питания в недоступном месте от детей младше 8 лет.
- Прибор может использоваться лицами с ограниченными физическими, сенсорными или умственными способностями или отсутствием опыта и / или знаний, если они находятся под присмотром или были проинструктированы о безопасном использовании прибора и понимают потенциальную опасность.
- Дети не должны играть с прибором
- Замена кабеля питания и другие ремонтные работы могут осуществляться только

специализированным отделом поддержки компании Melitta® или авторизованной ремонтной мастерской.

2. Перед первым использованием

- Убедитесь, что напряжение сети в Вашем доме совпадает с характеристикой на маркировке на дне аппарата.
- Подключите аппарат к электросети. Вы можете отрегулировать длину кабеля, убрав лишнее в отсек для кабеля. ①
- На производстве проверяется работоспособность всех аппаратов. Поэтому там может остаться, например, вода. Чтобы очистить аппарат, сполосните его дважды максимальным количеством воды без использования фильтра и молотого кофе.

3. Приготовление кофе

Для ароматного вкуса кофе и лучшей фиксации в держателе фильтра мы рекомендуем использовать бумажные кофейные фильтры Мелитта® 100.

- Убедитесь, что аппарат подключен к электросети.
- Откройте крышку аппарата и с помощью стеклянного кофейника наполните резервуар для воды желаемым количеством холодной воды. При помощи шкалы на резервуаре Вы можете отмерить желаемое количество чашек. Разделительная линия на резервуаре соответствует большой чашке кофе около 125 мл, максимальная емкость резервуара соответствует 2,5 чашкам. После наполнения снова закройте крышку аппарата. ②
- Установите фильтр сверху на пустой стеклянный кофейник.
- Согните бумажный кофейный фильтр Мелитта® 100 по боковой линии шва и установите его в держатель фильтра. Руками установите кофейный фильтр в держателе, чтобы обеспечить его оптимальное положение. ③
- В кофейный фильтр насыпьте молотый кофе Дозируйте кофе по Вашему индивидуальному вкусу. Мы рекомендуем использовать 6 гр. мелко смолотого кофе на большую чашку.
- Теперь поставьте и держатель фильтра в аппарат. ④
- Включите аппарат ⑤. На выключателе загорится лампа и начнется процесс приготовления.
- После приготовления нагревательная пластина сохраняет кофе горячим и автоматически выключается приблизительно через 40 мин. (после включения). Это сокращает потребление электроэнергии, обеспечивая ее экономии. Вы можете вручную выключить аппарат в любое время.

4. Очистка и уход

Наружная очистка

- Корпус можно очищать мягкой влажной тряпкой.
- Стеклянный кофейник, его крышку и держатель фильтра можно мыть в посудомоечной машине.
- Остывшую нагревательную пластину можно очищать мягкой влажной тряпкой.

Удаление накипи

В зависимости от жесткости воды аппарат может со временем покрываться известковым налетом. Это может быть причиной увеличения потребления электроэнергии, так как известковый слой в нагревательных элементах задерживает оптимальную передачу тепловой энергии. Для предотвращения повреждений аппарат необходимо регулярно очищать от накипи. Вам необходимо очищать от накипи Вашу кофеварку приблизительно после 40 приготовлений.

Процесс удаления накипи состоит из 2 этапов, которые необходимо проводить полностью.

1. Удаление накипи

- Отмерьте жидкость для удаления накипи в соответствии с данными производителя и наполните емкость для воды до отметки MAX. ② Мы рекомендуем очистители от накипи для капельных кофеварок Мелитта (Melitta® Anti Calc Filter Café Machines).
- Включите аппарат и действуйте в соответствии с информацией производителя средства для удаления накипи для пользователей.
- Когда жидкость для удаления накипи полностью протечет сквозь аппарат, сразу же выключите аппарат. ⑤

2. Полоскание

- После этапа 1 аппарат необходимо сполоснуть чистой водой. Для этого через некоторое время после отключения аппарата и его охлаждения (приблизительно две минуты) наполните его максимальным количеством воды. ②
- Включите аппарат и дайте воде полностью протечь. После этого сразу же выключите аппарат. ⑤
- Повторите процесс промывки еще раз.

5. Информация по утилизации

- К аппаратам, обозначенным символом , требования ЕС для WEEE (Директива ЕС об утилизации электрического и электронного оборудования).
- Электроприборы не принадлежат к бытовому мусору. Утилизируйте прибор экологически приемлемым способом через соответствующую систему сбора.
- Упаковка может быть использована для повторной переработки. Пожалуйста, берегите природу, и передайте упаковку для повторной переработки.

Estimado cliente,

Gracias por haberse decidido por nuestra cafetera de filtro Look®. Le deseamos que la disfrute mucho.

Si necesita más información o si tiene alguna duda, póngase en contacto con Melitta® o visítenos en la página de Internet www.international.melitta.de

Para su seguridad

 El aparato cumple con las directivas europeas vigentes.

El aparato ha sido comprobado y certificado por empresas de certificación independientes:



Por favor, lea completamente las indicaciones de seguridad y el manual de instrucciones. Para evitar peligros debe observar las indicaciones de seguridad y de uso. Melitta® no se hace responsable de los daños causados por un incumplimiento de las mismas.

1. Indicaciones de seguridad

El electrodoméstico está previsto para su uso doméstico o en zonas similares, como

- cocinas para empleados en tiendas, oficinas y otras áreas comerciales
- establecimientos agrícolas
- moteles, hoteles y otras instalaciones residenciales y establecimientos de cama y desayuno

Cualquier otro uso será considerado un uso inapropiado y puede causar lesiones personales o daños materiales. Melitta® no asume ninguna responsabilidad por los daños provocados por un uso inapropiado.

Observe las siguientes instrucciones para evitar lesiones en caso de un uso indebido:

- El electrodoméstico no debe colocarse en un armario durante el funcionamiento.
- Conecte el electrodoméstico

únicamente a un enchufe con puesta a tierra correctamente instalado.

- Se debe desconectar siempre el electrodoméstico de la alimentación eléctrica cuando no está bajo supervisión, cuando está en proceso de montaje o desmontaje o cuando se está limpiando.
- Mientras está en funcionamiento, algunas partes del electrodoméstico, como la salida de vapor en el filtro, alcanzan altas temperaturas. Evite tocar estas piezas y el contacto con el vapor caliente.
- No abra la canastilla del filtro mientras se prepara el café.
- La placa de cocción alcanza altas temperaturas durante el uso y permanece caliente durante largo tiempo una vez finalizada la preparación del café. No toque la placa de cocción cuando esté caliente, pues puede sufrir quemaduras.
- Asegúrese de que el cable de alimentación no está en contacto con la placa de cocción.
- No utilice el electrodoméstico si el cable de alimentación está dañado.
- No permita que el cable de alimentación entre en contacto con líquidos.
- No sumerja nunca el electrodoméstico en agua.
- No meta la jarra en el microondas.
- No limpie las partes que entran en contacto con alimentos con productos de limpieza agresivos

ni detergentes abrasivos. Elimine los restos de detergente con agua limpia. Encontrará más información sobre la limpieza en el apartado "Limpieza y cuidados".

- Los niños de 8 años o mayores pueden utilizar este electrodoméstico siempre que estén supervisados o que hayan sido instruidos en el uso seguro del equipo y hayan entendido los posibles riesgos que implica. Los niños no deben encargarse de la limpieza ni del mantenimiento, a no ser que sean mayores de 8 años y estén supervisados por un adulto. Mantenga el electrodoméstico y el cable de alimentación fuera del alcance de los niños menores de 8 años.
- El electrodoméstico puede ser utilizado por personas con capacidades físicas, sensoriales o mentales reducidas o sin experiencia y/o conocimientos, siempre que estén supervisados o hayan sido instruidos en el uso seguro del electrodoméstico y hayan entendido los posibles riesgos que implica su uso.
- Los niños no deben jugar con el electrodoméstico.
- Solamente el servicio de atención al cliente de Melitta® o un taller de reparaciones autorizado puede realizar la sustitución del cable de alimentación, así como cualquier otra reparación.

2. Antes de preparar el primer café

- Asegúrese de que la tensión de red en su domicilio se corresponde con los datos indicados en la placa de características colocada en la base del aparato.
- Conecte el aparato a la red eléctrica. El cable no

empleado puede guardarse en el compartimento del cable. ①

- Durante la fabricación se comprueba el funcionamiento correcto de todos los aparatos. Es posible que queden restos de agua de esta comprobación. Enjuague el aparato dos veces para limpiarlo con la cantidad máxima de agua y sin usar ningún filtro ni café molido.

3. Preparación del café

Para obtener un café con un sabor aromático y para que el filtro esté bien colocado en el porta filtro correspondiente recomendamos el uso de filtros de café Melitta® Talla 100.

- Asegúrese de que el aparato está conectado a la red eléctrica.
- Abra la tapa del aparato de una sola pieza y llene el depósito con la cantidad de agua fría deseada utilizando la jarra de vidrio. Con la escala del depósito puede medir la cantidad de tazas deseadas. Una línea del depósito equivale a una taza grande de café de unos 125 ml. La capacidad máxima del depósito es de 2,5 tazas. Cierre la tapa del depósito después de llenarlo. ②
- Coloque el porta filtro sobre la jarra de vidrio vacía.
- Doble un filtro de café Melitta® Talla 100 por las costuras y colóquelo en el porta filtro. Apriete el filtro contra el porta filtro para garantizar que esté bien colocado. ③
- Llene el filtro de café molido. Dosifique según su gusto personal. Recomendamos el uso de 6g de polvo de café por taza grande.
- Ahora, coloque la jarra con el porta filtro en el aparato. ④
- Encienda el aparato ⑤. La luz del interruptor se ilumina y comienza el proceso de preparación del café.
- Tras la preparación, la placa calefactora mantiene el café caliente y se desconecta automáticamente unos 40 minutos después de conectarse. Esto evita un consumo de corriente innecesario y ahorra energía. Naturalmente, también puede desconectar el aparato cuando lo desee.

4. Limpieza y mantenimiento

Limpieza exterior

- Limpie el exterior del aparato con un paño suave y húmedo.
- La jarra de vidrio, la tapa de la jarra y el porta filtro son aptos para el lavavajillas.
- La placa calefactora debe limpiarse cuando está fría con un paño suave y húmedo.

Descalcificación

Dependiendo de la dureza del agua el aparato puede calcificarse con el tiempo. En este caso, también aumenta el consumo de energía del aparato, puesto que la capa de cal que se ha depositado en el elemento de calefacción impide un traspaso óptimo del calor al agua. Para evitar averías el aparato debe descalcificarse con regularidad. La cafetera debería descalcificarse después de 40 usos aproximadamente. El proceso de descalcificación consta de 2 pasos que deben realizarse por completo.

1. Descalcificación

- Dosifique el líquido de descalcificación según las indicaciones del fabricante y viértalo en el depósito de agua hasta la marca MAX. ② Recomendamos el uso de Melitta® Anti Calc Filter Café Machines.
- Encienda el aparato y proceda según las indicaciones del fabricante del producto de descalcificación.
- Una vez el líquido de descalcificación haya pasado por completo por el aparato, desconecte el aparato inmediatamente. ⑤

2. Enjuague

- Después del paso 1, el aparato debe enjuagarse con agua fresca. Para ello, deje enfriar el aparato unos dos minutos y llénelo con la cantidad máxima de agua. ②
- Encienda el aparato y deje circular el agua por completo. A continuación, desconecte el aparato inmediatamente. ⑤
- Repita el proceso de enjuague otra vez.

5. Indicaciones para la eliminación de residuos

- Los aparatos marcados con el símbolo  están sometidos a la directiva europea de Residuos de Aparatos Eléctricos y Electrónicos (WEEE).
- Los aparatos eléctricos no deben eliminarse con los residuos domésticos. Elimine el aparato ecológicamente por medio de los canales de recolección adecuados.
- Los materiales de embalaje son materias primas y pueden reciclarse. Devuélvalos al circuito de materias primas.

尊敬的买家，
感谢您选购带有过滤器的Melitta® Aromaboy® 咖啡机。
用户手册将帮助您了解本器具，从而喝咖啡时感到最大的愉快。
如果您需要更多信息或有任何问题，请联系Melitta® 或访问我们的互联网站：www.melitta.de。
我们希望有您的新咖啡过滤器您得到更多的欢乐。

为了您的安全

 该设备符合欧洲标准。

该设备已经通过独立测试机构的测试和认证：



请认真阅读提供的安全操作说明和用户手册。为了避免风险，您应该注意安全操作说明和用户手册的说明。Melitta® 不承担由于不遵守安全规定造成损害的责任。

1. 安全注意事项

- 该器具的用途为家庭使用，分别为了作家里喝的咖啡量。任何其他用途被认为是不正确的，并可能导致人或事物的损害。Melitta® 不负责因为误用出现的任何损害。
- 本器具只能连接到合适安装的有保护接触点的插座。
- 如果很长时间不使用，请您将本机断开电源。
- 操作中有的机器部件，如加热板和过滤器上的蒸汽出口会很热。避免触摸这些部件，以及与热蒸汽的接触。
- 煮熟完后才可以取出水壶和过滤器。
- 确保电源线不会接触热加热板。
- 如果其电源线损坏，不要使用器具。
- 切勿在水中浸泡该器具。
- 不要在微波炉内使用玻璃茶壶。
- 8岁以上的儿童可以使用本器具，但前提是受到有关机器的安全使用指导或在成人的监督使用本器具，以及理解相关的危险。孩子不应该进行器具的清洁和保养，除了受到监督的8岁以上的儿童外。请勿让8岁以下的儿童玩耍本器具和电源线。
- 更换电源线和所有其他修理工作只应该由Melitta® 维修中心或特约车间进行。

2. 初次作咖啡之前

- 请确保您家用电源电压与本机底部标签上的电气信息相匹配。
- 将本机连接到电源。不用的连接线，您可以放入到电缆室。^①
- 在生产中所有机器被测试无故障运行，因此内面可能有水的剩余。要清洁器具，用水最大水量而不用过滤器和研磨咖啡将其两次冲洗。

3. 煮咖啡

为了收到芳香口味的咖啡和过滤袋在过滤区的最佳位置，我们建议使用Melitta® 类型100 过滤袋。

- 确保机器连接到电源。
- 打开机器的整块盖并用玻璃壶到水箱加入需要的冷水量。用水箱上的刻度 您可以测量出所需的杯量。水箱上的分界线对应于一个约125毫升的大杯咖啡，水箱的最大容量对应于2.5杯。加入后再关闭机盖。^②
- 在空的玻璃壶上安装过滤器。
- 将Melitta® 类型100过滤袋折叠在接缝处，并将过滤袋安置在过滤区内。用手将过滤袋推到过滤区，以保证其最佳定位。^③
- 到过滤袋加研磨咖啡，根据您的个人品味进行剂量。我们建议一大杯使用6克细磨咖啡。
- 现在，将玻璃壶和过滤区插入到器具。^④
- 开启器具^⑤。开关上的灯亮起并开始烹饪。
- 煮完后加热板保持热咖啡，并开机约40分钟后自动关闭。这可以防止不必要的电力消耗，并节约了能源。当然，您也在任何时候可以手动关闭本机。

4. 清洁与保养

外面清洗

- 外壳可以用柔软湿布清洁。
- 玻璃茶壶，玻璃茶壶盖和过滤区域可以用洗碗机清洗。
- 冷却的加热板可以用柔软湿布清洁。

除垢：

取决于水硬度，随着时间的推移器具可能有水垢覆盖。因此，功率消耗也增加，因为加热元件上的水垢延缓最佳的热传递。为了避免损坏，必须定期清除机器的水垢。您需要约40次煮咖啡后来清除您咖啡壶的水垢。

除垢过程包括两个须完全执行的阶段。

1. 除垢

- 按照制造商的数据测量除垢剂并加满水箱至MAX 记号^②。我们推荐使用Melitta® 抗水垢咖啡过滤器 (Melitta® Anti Calc Filter Café Machines)。
- 开机器并按照除垢剂制造商的用户信息上行为。
- 当除垢剂完全通过机器，应立即关闭机器。^⑤

2. 冲洗

- 第1步后，必须用清水冲洗机器。为此，机器冷却（约2分钟）后，到该机器加入水的最大量。^②
- 开启机器，水必须完全泄漏。在此之后，立即关闭机器。^⑤
- 再次重复洗涤过程。

5. 关于处置信息

- 带有  标志的设备是受欧盟WEEE指令（欧盟关于电子电气设备处置的指令）。
- 电器不属于垃圾。通过适当的收集系统，以环保的方式处置该设备。
- 包装材料是可再生的原料，请把它返回到“材料循环部门”。

尊敬的買家，
感謝您選購帶過濾器的Melitta® Aromaboy® 咖啡機。
用戶手冊將幫助您了解本器具，從而喝咖啡時感到最大的愉快。
如果您需要更多信息或有任何問題，請聯繫Melitta®或訪問我們的互聯網站：www.melitta.de。
我們希望有您的新咖啡過濾器您得到更多的歡樂。

為了您的安全

 該設備符合歐洲標準。

該設備已經通過獨立測試機構的測試和認證：



請認真閱讀提供的安全操作說明和用戶手冊。為了避免風險，您應該注意安全操作說明和用戶手冊的說明。Melitta®不承擔由於不遵守安全規定造成損害的責任。

1 · 安全注意事項

- 該器具的用途為家庭使用，分別為了作家裡喝的咖啡量。任何其他用途被認為是不正確的，並可能導致人或事物的損害。Melitta®不負責因為誤用出現的任何損害。
- 本器具只能連接到合適安裝的有保護接觸點的插座。
- 如果很長時間不使用，請您將本機斷開電源。
- 操作中有的機器部件，如加熱板和過濾器上的蒸汽出口會很熱。避免觸摸這些部件，以及與熱蒸汽的接觸。
- 煮熟完後才可以取出水壺和過濾器。
- 確保電源線不會接觸熱加熱板。
- 如果其電源線損壞，不要使用器具。
- 切勿在水中浸泡該器具。
- 不要在微波爐內使用玻璃茶壺。
- 8歲以上的兒童可以使用本器具，但前提是他們受到有關機器的安全使用指導或在成人的監督使用本器具，以及理解相關的危險。孩子不應該進行器具的清潔和保養，除了受到監督的8歲以上的兒童外。請勿讓8歲以下的兒童玩耍本器具和電源線。
- 更換電源線和所有其他修理工作只應該由Melitta®維修中心或特約車間進行。

2. 初次作咖啡之前

- 請確保您家用電源電壓與本機底部標籤上的電氣信息相匹配。
- 將本機連接到電源。不用的連接線，您可以放入到電纜室。①
- 在生產中所有機器被測試無故障運行，因此內面可能有水的剩餘。要清潔器具，用水最大水量而不用過濾器和研磨咖啡將其兩次沖洗。

3. 煮咖啡

為了收到芳香口味的咖啡和過濾袋在過濾區的最佳位置，我們建議使用Melitta®類型100過濾袋。

- 確保機器連接到電源。
- 打開機器的整塊蓋並用玻璃壺到水箱加入需要的冷水量。用水箱上的刻度您可以測量出所需的杯量。水箱上的分界線對應於一個約125毫升的大杯咖啡，水箱的最大容量對應於2.5杯。加入後再關閉機蓋。②
- 在空的玻璃壺上安裝過濾器。
- 將Melitta®類型100過濾袋折疊在接縫處，並將過濾袋安置在過濾區內。用手將過濾袋推到過濾區，以保證其最佳定位。③
- 到過濾袋加研磨咖啡，根據您的個人品味進行劑量。我們建議一大杯使用6克細磨咖啡。
- 現在，將玻璃壺和過濾區插入到器具。④
- 開啟器具⑤。開關上的燈亮起並開始烹飪。
- 煮完後加熱板保持熱咖啡，並開機約40分鐘後自動關閉。這可以防止不必要的電力消耗，並節約了能源。當然，您也在任何時候可以手動關閉本機。

4. 清潔與保養

外面清洗

- 外殼可以用柔軟濕布清潔。
- 玻璃茶壺，玻璃茶壺蓋和過濾區域可以用洗碗機清洗。
- 冷卻的加熱板可以用柔軟濕布清潔。

除垢：

取決於水硬度，隨著時間的推移器具可能有水垢覆蓋。因此，功率消耗也增加，因為加熱元件上的水垢延緩最佳的熱傳遞。為了避免損壞，必須定期清除機器的水垢。您需要約40次煮咖啡後來清除您咖啡壺的水垢。

除垢過程包括兩個須完全執行的階段。

1. 除垢

- 按照製造商的數據測量除垢劑並加滿水箱至MAX記號②。我們推薦使用Melitta®抗水垢咖啡過濾器（Melitta® Anti Calc Filter Café Machines）。
- 開機器並按照除垢劑製造商的用戶信息上行為。
- 當除垢劑完全通過機器，應立即關閉機器。⑤

2. 沖洗

- 第1步後，必須用清水沖洗機器。為此，機器冷卻（約2分鐘）後，到該機器加入水的最大量。②
- 開啟機器，水必須完全洩漏。在此之後，立即關閉機器。⑤
- 再次重複洗滌過程。

5. 關於處置信息

- 帶有標誌的設備是受歐盟WEEE指令（歐盟關於電子電氣設備處置的指令）。
- 電器不屬於垃圾。通過適當的收集系統，以環保的方式處置該設備。
- 包裝材料是可再生的原料，請把它返回到“材料循環部門”。

친애하는 고객님께,

필터가 있는 멜리타® Aromaboy® 커피메이커를 구입하기로 결정해주셔서 감사합니다. 사용 설명서는 용품을 잘 알고 커피를 즐길 수 있는데 도움이 될 것입니다.

좀 더 자세한 정보가 필요하거나 질문이 있는 경우, 멜리타®와 연락하거나 www.melitta.de 웹사이트를 방문하시기 바랍니다

우리는 당신에게 필터가 있는 새로운 커피메이커를 사용하여 많은 기쁨을 얻는 것을 기원합니다.

안전

 본 용품은 유럽 기준을 준수합니다.

용품은 독립 인증 기관에 의해 확인되고 인증되었습니다:



안전 지침 및 사용 설명서를 읽어 보시기 바랍니다. 위험을 피하려면 안전 지침 및 사용 설명서를 준수해야 합니다. 멜리타®는 안전 지침을 준수하지 않는 것으로 발생하는 손해에 대한 책임을 지지 않습니다.

1. 안전 지침

- 용품은 커피를 만들 목적으로 가정에서 사용하기 위한 것입니다. 다른 용도는 부적절한 것으로 간주되어 사람이 나 물건에 손상을 초래할 수 있습니다. 멜리타는 용품 오용으로 발생하는 손상에 대한 책임을 지지 않습니다.
- 보호 콘택트가 있는 설치 소켓에 용품을 연결합니다.
- 용품을 오랜기간동안 사용하지 않을 경우, 용품을 끕니다.
- 가열 난로, 필터의 증기 배출구 등 몇 가지 부품이 매우 뜨겁습니다. 이 부품을 만지지 말고 뜨거운 증기와와의 접촉을 피합니다.
- 커피를 끓인 후에만 주전자와 필터를 뺍니다.
- 전원 케이블이 뜨거운 난로에 접촉하지 않도록 주의하십시오.
- 전원 케이블이 손상된 경우, 용품을 사용하지 마십시오.
- 물에 용품을 담그지 마십시오.
- 전자 레인지에서 유리 주전자를 사용하지 마십시오.

- 8세 이상 어린이들은 어른들과 같이 이 용품을 사용하면 됩니다. 용품의 안전 사용에 대한 지시를 받고 위험을 이해하는 8세 이상 어린이들은 용품을 사용할 수 있습니다. 8세 또는 8세 이상의 어린이의 경우를 제외하고는 어린이들이 용품을 청소하거나 유지 보수하면 안 됩니다. 8세 이상의 어린이들은 어른들과 함께 용품을 청소해야 합니다. 8세 미만 어린이들이 만질 수 없는 곳에서 용품과 전원케이블을 보관합니다.
- 멜리타 서비스 센터 또는 해당 워크숍은 전원 케이블 교체 및 기타 수리 작업을 수행해야 합니다.

2. 첫째 커피를 만들기 전에:

- 당신의 집에서 전원 전압이 용품의 하단에 있는 라벨과 일치하는지 확인하십시오.
- 용품을 전원에 연결합니다. 불필요한 케이블을 케이블용 부분에서 접습니다. ①
- 공장에서는 용품이 잘 작동하는지 확인되었습니다. 따라서, 예를 들어, 용품에 물이 조금 남아 있을 수 있습니다. 용품을 세척하려면 필터와 분쇄커피없이 물의 최대량으로 두 번 씻으십시오.

3. 커피 만들기

향미로운 커피를 만들기 위해 필터 부분에서 필터 백의 최적 위치를 위해 100유형 멜리타®필터 백을 사용하는 것이 좋습니다.

- 용품이 전원에 연결되어 있는지 확인합니다.
- 용품의 커버를 열고 유리 주전자로 물 탱크를 채웁니다. 탱크 눈금을 사용하여 컵의 원하는 수량을 측정할 수 있습니다. 탱크의 분리선은 약 125ml 커피 컵에 해당하며 탱크의 최대량은 2.5커피컵에 해당합니다. 채운 후 용품의 커버를 다시 닫습니다. ②
- 빈 유리 주전자에 필터를 설치합니다.
- 100유형 멜리타®필터 백을 접근선으로 접으며 필터 부분에 필터백을 설치합니다. 최적 위치를 위해 필터 부분에 필터 백을 손으로 밀어 넣습니다. ③
- 필터 백에 분쇄커피를 추가합니다. 당신의 취향에 따라 복용량을 확인합니다. 큰 컵당 굵게간 커피의 6그램정도 사용하는 것이 좋습니다.
- 주전자와 필터를 용품에 설치합니다. ④
- 용품을 켭니다 ⑤. 스위치의 램프가 켜지고 커피를 만드는 과정은 시작됩니다.
- 가열 난로는 커피를 만든 후 커피를 뜨겁게 유지하고 약 40분 후 자동으로 꺼집니다. 이 기능은 불필요한 전력 소모를 방지하고 에너지를 절약합니다. 물론, 당신은 언제든지 수동으로 용품을 꺼질 수 있습니다.

4. 청소 및 관리

외부 청소

- 하우징을 부드럽고 젖은 천으로 청소할 수 있습니다.
- 유리 주전자, 유리 주전자의 커버 및 여과 부품을 식기 세척기에서 세척하면 됩니다.
- 식은 가열 난로를 부드럽고 젖은 천으로 청소할 수 있습니다.

물때 제거

용품은 물경도에 따라 석회로 피복될 수 있습니다. 가열 부품에서 생긴 석회가 열 에너지의 최적 전달을 방지해서 전력 소비는 증가합니다. 용품의 손상을 방지하기 위해 물때를 정기적으로 제거해야 합니다. 커피를 약 40번 끓인 후 커피메이커에서 물때를 제거해야 합니다.

물때 제거 과정은 완전하게 수행해야 할 2 단계로 이루어져 있습니다.

1. 물때 제거

- 제조업체의 정보에 따라 물때 제거용 액체를 측정하고 물 탱크를 MAX레벨까지 채웁니다. ② 우리는 멜리타® (Melitta® Anti Calc Filter Café Machines) 커피메이커용 안티라임 필터를 사용하는 것을 권장합니다.
- 용품을 켜고 물때 제거용 액체 제조업체의 정보에 따라 행동하십시오.
- 물때 제거용 액체는 용품을 통해 완전히 누출되면 즉시 용품을 끄십시오. ⑤

2. 세척

- 1 단계 후 용품을 깨끗한 물로 세척해야 합니다. 물로 세척하려면 용품 냉각 후 (약 2분) 용품을 물의 최대량으로 채웁니다. ②
- 용품을 켜고 물이 완전히 흘러야 합니다. 그 후 용품의 전원을 끄십시오. ⑤
- 세척 과정을 다시 반복하십시오.

5. 폐기에 대한 정보

-  기호가 표시된 용품은 WEEE용 유럽 연합의 사용 설명서에 적용됩니다(전기 및 전자 제품 폐기에 대한 유럽연합 지침).
- 전기 제품은 가정 쓰레기가 아닙니다. 용품을 적절한 수집 시스템을 통해 친환경적으로 폐기하십시오.
- 포장 재료는 재생성 원재료이며 «원시 재활용»으로 돌려주세요.



DE	Garantie
GB	Guarantee
FR	Garantie
NL	Garantie
DK	Garantibestemmelser
FI	Takuu
NO	Garanti
SE	Garantivillkor
IT	Garanzia
RU	Гарантия
ES	Garantía
CN	保修声明
CN	保修声明
KR	제품보증

Melitta® Garantie

Zusätzlich zu den gesetzlichen Gewährleistungsrechten, die dem Endabnehmer gegenüber dem Verkäufer zustehen, geben wir für dieses Gerät, sofern es bei einem von uns aufgrund seiner Beratungskompetenz autorisierten Händler erworben wurde, eine Herstellergarantie zu folgenden Bedingungen:

1. Die Garantiezeit beginnt mit dem Tag des Verkaufs an den Endabnehmer. Sie beträgt 24 Monate. Das Kaufdatum ist durch eine Kaufquittung zu belegen. Das Gerät wurde für den Gebrauch im Haushalt konzipiert und konstruiert und ist nicht für eine gewerbliche Nutzung geeignet. Garantieleistungen führen weder zu einer Verlängerung noch zu einem Neubeginn der Garantiezeit für das Gerät oder eingebaute Ersatzteile.
2. Innerhalb der Garantiezeit beseitigen wir alle Mängel des Gerätes, die auf Material- oder Fabrikationsfehlern beruhen, nach unserer Wahl durch Reparatur oder Austausch des Gerätes. Ausgewechselte Teile gehen in unser Eigentum über.
3. Nicht unter die Garantie fallen Mängel, die durch unsachgemäßen Anschluss, unsachgemäße Handhabung oder Reparaturversuche durch nicht autorisierte Personen entstanden sind. Das Gleiche gilt bei Nichtbeachtung der Gebrauchs-, Pflege- und Wartungsanweisung, sowie der Verwendung von Verbrauchsmaterialien (z.B. Reinigungs- und Entkalkungsmittel oder Wasserfilter), die nicht den Originalspezifikationen entsprechen. Verschleißteile (z.B. Dichtungen und Ventile) und leicht zerbrechliche Teile wie Glas sind von der Garantie ausgenommen.
4. Die Abwicklung von Garantieleistungen erfolgt jeweils über die für das betreffende Land bestehende Service-Hotline (siehe Angaben unten).
5. Diese Garantiebestimmungen gelten für in der Bundesrepublik Deutschland, Österreich und der Schweiz gekaufte und genutzte Geräte. Werden Geräte im Ausland gekauft oder dorthin gebracht, werden Garantieleistungen nur im Rahmen von für dieses Land geltenden Garantiebestimmungen erbracht.

Melitta Europa GmbH & Co. KG

Ringstraße 99
32427 Minden



Consumer Service

Deutschland

Melitta Consumer Service
Melittastr. 44
32427 Minden
Tel.: 0571/861900
Fax: 0571/861210
Mail:
verbrauerservice@mh.melitta.de
www.melitta.de

Österreich

Melitta Gesellschaft m.b.H.
Münchner Bundesstraße 131
5021 Salzburg
Tel. 0662 / 43 95 11
www.melitta.at

Schweiz

Melitta GmbH
Bahnhofstrasse 47
CH-4622 Egerkingen
Tel: 062 388 98 30
www.melitta.ch

Luxemburg

Melitta België N.V.
9160 Lokeren
België/Belgique
Tel. +32 (0)9 331 52 30
www.melitta.be

Terms of guarantee

In addition to the legal guarantee claims, to which the end user is entitled relative to the seller, for this device, if it was purchased from a dealer authorized by Melitta® due to his consulting competence, we grant a manufacturer's guarantee under the following conditions:

1. The guarantee period begins with the day the product was sold to the end user. The guarantee is 24 months. The purchase date of the device must be verified by a purchase receipt. The device was designed and built for household use only. It is not dedicated for a commercial use. Guarantee performances lead neither to an extension of the guarantee period nor to a new beginning of the guarantee period for the device or installed spare parts.
2. Within the guarantee period we will correct all device defects that are based on material or manufacturing errors, through repair or replacement of the device at our discretion. Replace parts become the property of Melitta®.
3. Defects that occurred due to improper connection, improper handling, or repair attempts by nonauthorized persons are not covered by the guarantee. The same applies for failure to comply with the use, care, and maintenance instructions as well for the use of consumables (e.g. cleaning and decalcifying agents or waterfilters) that do not correspond to the original specifications. Wear parts (e.g. seals and valves) and fragile parts like glass are excluded from the guarantee.
4. Guarantee performances are processed via the Service Hotlines for the respective country (see information below).
5. These guarantee conditions apply for devices purchased and used in UK. If devices are purchased in foreign countries or brought into foreign countries, then guarantee performances will only be provided as specified in the guarantee conditions applicable for this country.

Melitta UK Ltd.

Hortonwood 45
Telford, Shropshire, TF1 7FA
United Kingdom
Tel: +44(0)800 0288002
www.melitta.co.uk



Garantie Melitta

Outre les droits de garantie appartenant à l'utilisateur final vis-à-vis du vendeur, nous fournissons avec cet appareil une garantie constructeur aux conditions suivantes, à condition que la machine ait été acquise auprès d'un revendeur agréé:

1. La période de garantie prend effet à la date d'achat de la machine par l'utilisateur final. Elle est de 2 ans. La date d'achat de la machine doit être indiquée sur une preuve d'achat.
2. La machine a été conçue et fabriquée pour un usage domestique et non pour un usage industriel.
3. Pendant la période de garantie, nous nous chargeons de remédier à tous les défauts de la machine, faisant suite à un défaut de matériel ou de fabrication, et procédons, selon notre choix, à la réparation ou au remplacement de l'appareil. Les pièces remplacées sont alors la propriété de Melitta.
4. Sont exclus de la garantie les défauts liés à un branchement non conforme, à une manipulation non conforme ou à des tentatives de réparation par des personnes non autorisées. Il en va de même en cas de non-respect des consignes d'utilisation, de maintenance et d'entretien, ainsi qu'en cas d'utilisation de consommables (produits de nettoyage, de détartrage ou filtre à eau) non conformes aux spécifications. Les pièces d'usure (telles que les joints et vannes par ex.) et les pièces facilement cassables comme le verre, sont également exclus de la garantie.
5. Les garanties sont appliquées par l'assistance téléphonique (France: Service Consommateur N° Azur 0 970 805 105. Belgique et Luxembourg: +32 (0)9 331 52 30).
6. Ces conditions de garantie sont valables pour les machines achetées et utilisées en France, Belgique ou Suisse. Lorsque des machines sont achetées à l'étranger ou importées là-bas, les prestations de garantie sont uniquement appliquées dans le cadre des conditions de garantie en vigueur dans ce pays.
7. Melitta considère ce produit comme un produit échangeable. Il n'existe donc pas de pièces détachées. Pour information tous les produits échangeables défectueux sont détruits dans le cadre légal de la réglementation nationale DEEE (Déchets d'Equipements Electriques et Electroniques)

Melitta France SAS
Service consommateurs
02570 Chézy sur Marne



France
Melitta France S.A.S.
9 rue Saint Fiacre
02570 Chézy-sur-Marne



Switzerland
Melitta GmbH
Bahnhofstrasse 47
CH-4622 Egerkingen
Tel.: 062 388 98 49
www.melitta.ch

Belgium, Luxembourg
Melitta België N.V.
Brandstraat 8
9160 Lokeren
België/Belgique
Tel. +32 (0)9 331 52 30
www.melitta.be

Garantievoorwaarden

Voor zover dit apparaat werd gekocht bij een door ons (op grond van zijn adviescompetentie) geautoriseerde handelaar verlenen wij naast de wettelijke garantierechten voor dit apparaat eveneens een fabrikantegarantie tegen de volgende voorwaarden:

1. De garantieperiode begint op de dag van verkoop aan de eindafnemer. Deze bedraagt 24 maanden. De aankoopdatum van het apparaat moet door een aankoopbon worden aangetoond. Het apparaat werd voor huishoudelijk gebruik gefabriceerd en is niet geschikt voor commercieel gebruik. Door de vervanging van onderdelen of van het apparaat wordt de garantieperiode niet verlengd.
2. Tijdens de garantieperiode verhelpen wij alle gebreken aan het apparaat die resulteren uit materiaal- of fabricagefouten, naar onze keuze door reparatie of vervanging van het apparaat. Vervangen onderdelen en apparaten worden eigendom van Melitta.
3. Niet onder de garantie vallen gebreken die door onvakkundige aansluiting, onvakkundige bediening of reparatiepogingen door niet geautoriseerde personen zijn ontstaan. Hetzelfde geldt bij niet-inachtneming van de gebruiks- en onderhoudsaanwijzingen evenals bij het gebruik van verbruiksmateriaal (bijv. reinigings- en ontkalkingsmiddelen) dat niet voldoet aan de originele specificaties. Slijtage-onderdelen (bijv. afdichtringen en ventielen) en licht breekbare onderdelen zoals glas vallen niet onder garantie.
4. De afwikkeling van garantieprestaties vindt steeds via de voor het betreffende land verantwoordelijke service lijn plaats (zie hieronder).
5. Deze garantievoorwaarden gelden voor apparaten die in België en Nederland werden gekocht en gebruikt.

Melitta Nederland B.V.
Postbus 340
4200 AH Gorinchem
Nederland
Tel. +31 (0)183-642 626
www.melitta.nl



Melitta België N.V.
Brandstraat 8
9160 Lokeren
België/Belgique
Tel. +32 (0)9 331 52 30
www.melitta.be

Garantibestemmelser

Melitta® giver 24 måneders reklamationsfrist på Deres nye kaffemaskine, reklamationsfristen er i henhold til følgende betingelser:

1. Reklamationsfristen er 24 måneder fra købsdato. Købsdato skal dokumenteres ved hjælp af maskinstemplet kassebon/købskvittering.
2. Melitta® forpligter sig til at afhjælpe fabrikations- og materialefejl, der konstateres ved kaffemaskinens normale brug i private husholdninger her i landet, ved udskiftning af defekte dele eller ombytning af kaffemaskinen.
3. Reklamationsfristen omfatter ikke skader, der skyldes f.eks. mangelfuld betjening, forkert tilslutning, tab på gulv eller lignende. Reklamationsfristen omfatter ikke skader forårsaget af manglende afkalkning (se afkalkningstips i brugsanvisningen) samt brud på glas. Reklamationsfristen bortfalder hvis reparation er foretaget af andre end Melittas serviceværksted.
4. Reklamationsfristen er kun gældende i Danmark. I tilfælde af reklamation beder vi Dem venligst afleverer kaffemaskinen, hvor den er købt, eller sende den omhyggeligt emballeret og som forsigtig pakke til vores serviceværksted. Husk at vedlægge maskinstemplet kassebon/købskvittering, samt en kort beskrivelse af fejlen.
5. Alle krav som ikke er dækket ind under ovennævnte reklamationsfrist er udelukket, uanset hvilken type krav det gælder, hvis ikke gældende lov foreskriver det.

Melitta Nordic A/S
Box 222 27
250 24 Helsingborg
Tel.: +45 46-35 30 00
www.melitta.dk



Melitta Takuu

Myönnämme tälle kahvinkeittimelle takuun seuraavien ehtojen mukaisesti:

1. Takuu on voimassa 24 kuukauden ajan ostopäivästä lukien. Takuu on voimassa vain, jos ostopäivämäärä vahvistetaan takuukortissa olevalla myyjän leimalla ja nimikirjoituksella tai vastaavalla ostotodistuksella/kuitilla. Laite on suunniteltu ja tehty ainoastaan kotitalouskäyttöön. Sitä ei ole tarkoitettu kaupalliseen käyttöön.
2. Takuu koskee takuuaikana todistettuja materiaali- ja valmistusvikoja. Takuu kattaa viallisten osien korjaamisen tai vaihtamisen, tai koko laitteen vaihtamisen. Takuuvaatimuksen jättäminen ei pidennä takuuaikaa. Vaihdetuista osista tulee valmistajan omaisuutta.
3. Takuu ei kata sellaisia vahinkoja, jotka eivät ole valmistajan vastuulla. Tämä koskee etenkin väärästä käytöstä (esim väärällä virralla tai jännitteellä käyttö), väärästä huollosta ja normaalista kulutuksesta aiheutuvia takuuvaatimuksia. Takuu ei kata myöskään kalkkikertymiä (käyttöohjeessa on lisätietoja kalkkinpuhdistuksesta), lasin rikkoutumista tai vikoja, joilla on vain vähäinen vaikutus laitteen arvoon tai toimintaan. Takuu raukeaa, jos korjauksia tekevät kolmannet osapuolet, joita valmistaja ei ole valtuuttanut tekemään korjauksia ja/tai jos käytetään muita kuin alkuperäisiä varaosia.
4. Guarantee performances are processed via the Service Company = in Finnish = jälkimarkkinointi yritys for the respective country (see information below).

Melitta Nordic AB
asiakaspalvelu@melitta.se



Garantivilkår

I tillegg til de lovmessige garantirettighetene som forbrukeren har i forhold til selgeren, gir vi for dette apparatet en produsentgaranti, dersom det er kjøpt hos en forhandler som pga. sin rådgivningskompetanse er autorisert av oss, til følgende betingelser:

1. Garantitiden løper fra den dagen apparatet selges til brukeren. Garantitid 24 mnd. Garantien gjelder kun dersom kjøpsdato er bekreftet av forhandlers stempel og signatur på garantikortet, eller ved forevisning av gyldig kjøpskvittering/-bevis. Apparatet er kun til husholdningsbruk. Apparatets garantitid blir ikke utvidet ved at man fremsetter krav under garantien.
2. Under garantitiden vil vi utbedre alle defekter i apparatet som skyldes beviselige feil fra vår side når det gjelder materiell og/eller utførelse, enten ved å reparere eller skifte ut deler, eller bytte av apparatet.
3. Skader som ikke hører inn under produsentens ansvarsområde dekkes ikke av garantien. Dette gjelder særlig krav som oppstår som følge av feilaktig bruk (f.eks. bruk av feil spenning/strømstyrke) eller vedlikehold, samt fra normal slitasje, knust glass eller feil som kun har en ubetydelig innvirkning på verdien eller bruken av apparatet.
4. Garantien er kun gyldig i det landet apparatet ble kjøpt.
5. Disse garantivilkår gjelder apparater som er solgt og brukt i NORGE. Hvis trakteren er solgt eller tatt med til utlandet, gjelder garantivilkår for disse landene.

Melitta Nordic AB
250 24 Helsingborg
www.melitta.se
Tel: 80034706



Garantivillkor

I de fall då garantin skall göras anspråk på, skall man ta kontakt med butiken för hantering av ärendet. De har kompetensen att lösa eventuella problem med Melitta® produkter. Melitta® beviljar anspråken med följande villkor:

1. Garantitiden börjar den dag produkten såldes till slutförbrukaren. Garantin gäller 24 månader. Försäljningsdatum av apparaten måste kunna verifieras med kvitto. Apparatens är designad och tillverkad endast för användande i hushåll. Är inte avsedd för kommersiellt bruk. Garantieförändringen leder varken till en utökning av garantiperioden eller ny påbörjan av garantiperioden för apparaten eller installerade reservdelar.
2. Under garantiperioden kommer vi att åtgärda samtliga apparatdefekter som beror på material- eller tillverkningsfel, genom reparation eller utbyte av apparaten. De utbytta delarna kommer i Melittas ägo.
3. Skador uppkomna p g a felaktig anknäpning, felaktig behandling, eller reparationsförsök av icke-auktoriserade personer täcks inte av garantin. Det samma gäller miss lyckande att följa bruks- och underhållsinstruktioner vad gäller användningen av konsumtionsvaror (t ex rengöring och avkalkningsmedel eller vattenfilter) som inte överensstämmer med originalspecifikationerna. Försättningsdelar (t ex packningar och ventiler) och ömtåliga delar som glas ingår inte i garantin.
4. Garantieförändringen handhas via Service Hotlines för respektive land (se information nedan).
5. Dessa garantivillkor gäller apparater sålda och använda i Sverige. Om apparater är sålda utomlands eller medtagna till utlandet, kommer garantiätaganden endast att tillhandahållas enligt garantivillkor för detta land.

Melitta Nordic AB
250 24 Helsingborg
Konsumentkontakt
020-435177
www.melitta.se



Garanzia Melitta

Oltre ai diritti legali di garanzia spettanti all'acquirente finale da parte del venditore, per questo apparecchio, se acquistato presso uno rivenditore da noi autorizzato per la sua competenza e capacità di consulenza, concediamo la nostra garanzia di produttori alle seguenti condizioni:

1. Il periodo di garanzia comincia dal giorno della vendita all'acquirente finale e ammonta a 24 mesi. La data di acquisto deve essere comprovata dalla ricevuta di acquisto. L'apparecchio è stato concepito e progettato per l'uso in ambiente domestico e non è adatto per un utilizzo di tipo commerciale.
Le prestazioni in garanzia non prolungano né riattivano dall'inizio il periodo di garanzia per l'apparecchio o per i componenti incorporati.
2. Nel periodo di garanzia verranno eliminati tutti i guasti dell'apparecchio conseguenti a difetti di materiale o fabbricazione, riparando il prodotto o sostituendo l'intero apparecchio a nostro discernimento. Tutti i pezzi sostituiti rimangono in nostro possesso.
3. La garanzia non copre i danni derivanti da allacciamento errato, uso improprio o tentativi di riparazione da parte di persone non autorizzate. Lo stesso dicasi per il mancato rispetto delle istruzioni d'uso, manutenzione e riparazione e per l'impiego di materiali di consumo (ad es. detergenti e anticalcare o filtri per l'acqua) non conformi alle specifiche originali. Le parti di rapida usura (ad es. guarnizioni e valvole) e le parti fragili come il vetro sono escluse dalla garanzia.
4. Per le prestazioni in garanzia ci si dovrà rivolgere al centro assistenza clienti del proprio paese (vedi indicazioni in basso).
5. Queste condizioni di garanzia sono valide per gli apparecchi acquistati e utilizzati nella Repubblica Federale di Germania, in Austria e in Svizzera. Nel caso in cui gli apparecchi vengano acquistati o spediti all'estero, le condizioni di garanzia sono valide solo nell'ambito delle condizioni in vigore nel paese in questione.

Melitta Europa GmbH & Co. KG

Ringstraße 99
32423 Minden



Servizio centrale di assistenza clienti

Germania

After Sales Service / Servizio centrale di assistenza clienti
Melitta Str. 44
32427 Minden
Tel.: 0571/861900
Fax: 0571/861210
E-mail: aftersales@mh.melitta.de

Austria

Melitta Gesellschaft m.b.H.
Münchner Bundesstraße 131
5021 Salzburg
Tel. 0662 / 43 95 11

Svizzera

Melitta GmbH,
Bahnhofstrasse 47
CH-4622 Egerkingen
Tel: 062 388 98 49
www.melitta.ch

Гарантийные обязательства

Компания Мелитта РусКом предоставляет следующие гарантии на данную кофеварку:

1. Гарантийный срок составляет 24 месяца с даты покупки. Гарантия считается действительной только в том случае, если дата покупки подтверждается печатью и подписью продавца в гарантийном талоне или наличием чека. Данная кофеварка предназначена для домашнего использования. Срок службы кофеварки составляет 5 лет.
2. В течение гарантийного срока мы бесплатно устраняем все дефекты, связанные с браком материала или сборки. Гарантийное обслуживание включает в себя установку или замену пришедших в негодность частей. Замененные части становятся собственностью изготовителя. Гарантийное обслуживание не включает в себя транспортные расходы.
3. Не подлежат гарантийному обслуживанию дефекты, вызванные нарушением инструкции по эксплуатации (например, механические повреждения, или использование кофеварки при напряжении, не соответствующем указанному в инструкции) или использование не по прямому назначению или ремонт кофеварки в связи с естественным износом деталей и узлов. Гарантийное обязательство теряет силу при обнаружении следов вскрытия прибора третьими лицами, не уполномоченными изготовителем, или при использовании не оригинальных деталей.
4. Для получения гарантийных услуг следует обратиться по телефону сервис-центра (см. п. 5)
5. Гарантия действительна только в той стране, где была приобретена кофеварка. В случае необходимости доставьте кофеварку по возможности в оригинальной упаковке, с заполненным бланком гарантии, с описанием дефектов в сервисную службу ООО «Мелитта РусКом» по адресам:

Производитель

"Melitta Europe GmbH & Co. KG"
Ringstrasse 99,
32427 Minden,
Германия
Телефон: +49 571 86 1294
Факс: +49 571 86 1205



Изготовитель:

Shenzhen Melitta Household
Products Co. Ltd
No. 5, Xinglong Road,
Tongfuyou Industry Zone,
Tang Xia Yong Area,
Songgang Town, Baoan District,
518105 Shenzhen, Guangdong, China

Продавец-импортер:

ООО „Мелитта РусКом“
196240, Россия, Санкт-Петербург,
Пулковское шоссе, д.9, корп.3, лит.А, оф.231
тел.(812) 677 79 39
www.melitta.ru

Товар сертифицирован



Términos de garantía

Además de los derechos de garantía legales del usuario final con respecto al vendedor de este dispositivo, siempre y cuando este haya sido comprado a un distribuidor autorizado por Melitta® debido a su competencia en asesoramiento, concedemos una garantía del fabricante bajo las siguientes condiciones:

1. El período de garantía comienza el día de la venta del producto al usuario final. La garantía tiene una duración de 24 meses. La fecha de compra del electrodoméstico debe poder probarse con un recibo de compra.
El electrodoméstico ha sido diseñado y fabricado únicamente para su uso doméstico. No está destinado al uso comercial. El servicio de garantía no implica una prolongación del período de garantía ni un nuevo comienzo del período de garantía para el electrodoméstico ni para las piezas de repuesto instaladas.
2. Dentro del período de garantía, repararemos todos los defectos del electrodoméstico debidos a fallos en el material o a la fabricación mediante la reparación o la sustitución del electrodoméstico a nuestra discreción. Las piezas de repuesto pasan a ser propiedad de Melitta®.
3. La garantía no cubre los defectos ocasionados por una conexión inadecuada, un manejo inapropiado o intentos de reparación por una persona no autorizada. Lo mismo se aplica al incumplimiento de las instrucciones de uso, cuidado y mantenimiento, así como al uso de consumibles (por ej. productos de limpieza y descalcificación o filtros de agua) que no cumplan las especificaciones originales. Las piezas de desgaste (por ej., sellos y válvulas) y las partes frágiles como el cristal quedan excluidas de la garantía.
4. Los servicios de garantía se procesan a través de las líneas de asistencia del país correspondiente (véase información más abajo).
5. Estas condiciones de garantía se aplican a los electrodomésticos comprados y utilizados en España. Si los electrodomésticos se compran en el extranjero o se llevan a países extranjeros, los servicios de garantía solo se ofrecerán conforme a lo especificado en las condiciones de garantía aplicables al país que corresponda.

Cofresco Ibérica S.A.U

Edificio Europa III - c/ San Rafael 1, bajo B
28108 Alcobendas (Madrid)
Tel. +34 914 90 16 10
www.melitta.es



保修声明

除终端用户有权向销售方提请合法的设备保修要求外，凡消费者从Melitta授权分销商处购得的咖啡机，若符合以下条件，我方将按照声明提供厂商保修：

1. 保修期应从终端用户购买产品之日起算。
保修期为24个月，产品购买日期必须以购买收据的日期为准。
该产品设计仅供家庭用户使用，不宜专门用作商业用途。
履行保修期间将不会延长产品保修期限，也不会之后重新起算设备或安装配件的保修期限。
2. 我们会在保修期内负责修复全部有关材料质量问题或生产问题的产品缺陷。
我们将根据情况判断是否维修或更换设备。
所有更换下来的备件均属Melitta所有。
3. 凡因连接不当、操作不当或因非授权人员维修而导致的产品故障或缺陷，均不属于保修范围之内。此外，因未遵循使用、保养和维护指示或使用不符合原始规格的不当耗材（如清洁剂、除垢剂或过滤架等）所造成的故障，也不属于保修范围之内。同时，该产品上磨损部件（如密封条和阀门）和易碎部件也不在保修之列。
4. 可通过各国（见以下信息）当地的客户服务公司提供保修服务。
5. 上述保修条款适用于产品购买地和使用地所属的国家。如果在国外异地购买产品或将产品带到国外异地使用，产品保修应按照适用于该国保修条款的具体规定予以执行。

地址：

深圳市宝安区松岗
街道塘下涌社区同
富裕工业园兴隆路
5号厂房



保修声明

除终端用户有权向销售方提请合法的设备保修要求外，凡消费者从Melitta授权分销商处购得的咖啡机，若符合以下条件，我方将按照声明提供厂商保修：

1. 保修期应从终端用户购买产品之日起算。保修期为24个月，产品购买日期必须以购买收据的日期为准。
该产品设计仅供家庭用户使用，不宜专门用作商业用途。
履行保修期间将不会延长产品保修期限，也不会之后重新起算设备或安装备件的保修期限。
2. 我们会在保修期内负责修复全部有关材料质量问题或生产问题的产品缺陷。
我们将根据情况判断是否维修或更换设备。
所有更换下来的备件均属Melitta所有。
3. 凡因连接不当、操作不当或因非授权人员维修而导致的产品故障或缺陷，均不属于保修范围之内。此外，因未遵循使用、保养和维护指示或使用不符合原始规格的不当耗材（如清洁剂、除垢剂或过滤架等）所造成的故障，也不属于保修范围之内。
同时，该产品上磨损部件（如密封条和阀门）和易碎部件也不在保修之列。
4. 可通过各国（见以下信息）当地的客户服务公司提供保修服务。
5. 上述保修条款适用于产品购买地和使用地所属的国家。如果在国外异地购买产品或将产品带到国外异地使用，产品保修应按照适用于该国保修条款的具体规定予以执行。

地址：

深圳市宝安区松岗
街道塘下涌社区同
富裕工业园兴隆路
5号厂房



제품보증 조건

소비자와 판매자 간에 부여되는 법적 제품보증 이외에, 밀리타는 지정 대리점에서 구입한 제품에 한하여 다음과 같은 조건에 따라 제품보증을 실시합니다.

1. 보증기간은 구입한 날로부터 시작하며, 기간은 2년입니다. 구입일자는 영수증으로 입증하여야 합니다.
이 제품의 용도는 가정용에 한합니다. 이 제품은 업소용으로 사용할 수 없습니다.
제품보증 이행이 보증기간을 연장하거나, 제품 혹은 부품의 보증기간 기산일을 새로 시작하지는 않습니다.
2. 제품 보증기간 이내에는 부품이나 제조불량에 의한 제품 결함에 대하여 자체 판단에 의거하여 수리 혹은 교환해 드립니다. 대체된 모든 부품은 밀리타 소유입니다.
3. 부적절한 연결, 부적절한 취급, 혹은무자격자에 의한 수리 등에 기인하여 일어난 고장은 제품보증에 포함되지 않습니다. 올바른 사용 및 유지관리 방법을 따르지 않거나, 올바른 소모품(예. 세척제 및 물때 제거제 혹은 정수필터)을 사용하지 않는 경우에도 마찬가지입니다. 마모성 부품(예 고무실 및 밸브)과 유리와 같은 파손되기 쉬운 부품은 제품보증에서 제외됩니다.
4. 제품보증 이행은 지정 서비스 센터를 통하여 실시됩니다.
5. 이 제품보증 조건은 한국에서 구입하여 사용되는 제품에 적용됩니다. 제품을 외국에서 구입하거나, 외국으로 반입한 경우에는 해당 국가에서 적용하는 제품보증 조건에 규정한대로 제품보증이 이행될 뿐입니다.

South Korea
Jtech Plaza Corporation
45Gil 44 Taesung Bldg.
Seocho-Gu, Seoul
137-871 Korea
www.melitta.kr

중국산

(주) 제이텍 프라자
서울특별시 서초구 효령로 45길 44
(02) 574 8741



