

00054862
00054864
(DR350)

hama®

THE SMART SOLUTION

Digital Radio

Digitalradio

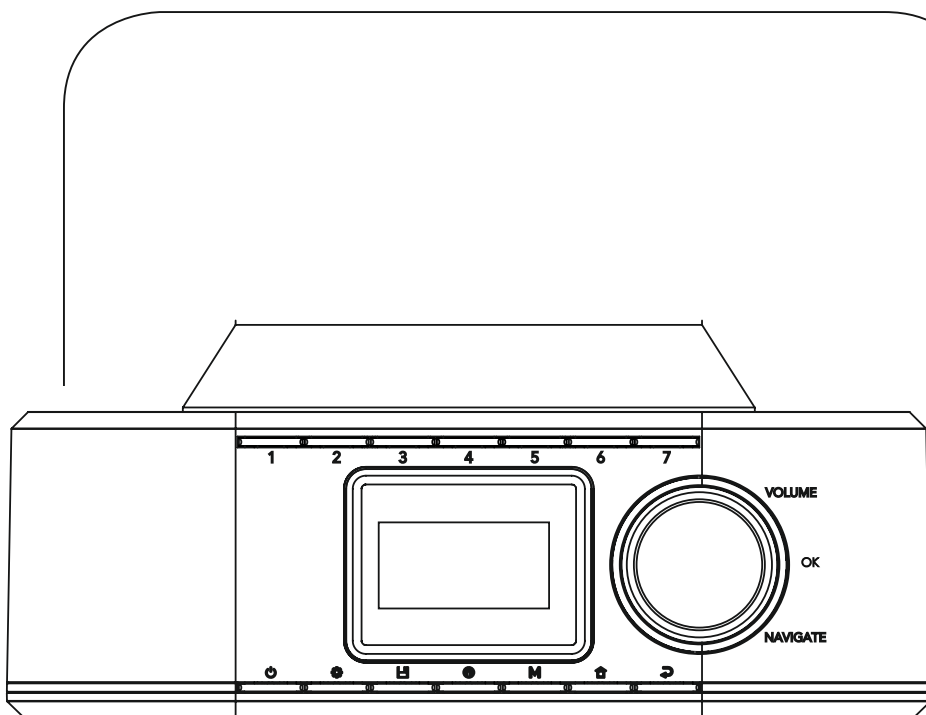

Operating Instructions / Bedienungsanleitung / Mode d'emploi / Instrucciones de uso /
Руководство по эксплуатации / Istruzioni per l'uso / Gebruiksaanwijzing / Οδηγίες χρήσης / Instrukcja obsługi /
Használati útmutató / Návod k použití / Návod na použitie / Manual de instruções / Kullanma kılavuzu /
Manual de utilizare / Bruksanvisning / Käyttöohje / Работна инструкция / Betjeningsvejledning / Manuelt stasjonssøk

Technical Data / Technische Daten					
Radio Receiver/ Radio Empfänger	DAB ✓	DAB+ ✓	FM ✓	Internet -	Spotify -
Display/ Bildschirm	2.4" (6.1 cm Colour TFT)				
Speaker/ Lautsprecher	3"	5 W RMS			
Acoustic Material/ Material Klangkörper	Plastic				
Power input/ Stromeingang	12 V  1 A switch mode power supply				
Power Consumption/ Stromaufnahme	Operation/ Betrieb	max. 12 W	Standby/ Bereitschaft	< 1 W	
Input & Output/ Anschlüsse	DC Socket, Aux in, 3.5 mm Earphone Jack, USB (Update port)				
Presets/ Favoriten	DAB: 30	FM: 30			
Codec/ Formate	DAB: MP2, AAC				
UI Languages/ UI Sprachen	English, German, Danish, Dutch, Finnish, French, Italian, Norwegian, Polish, Swedish, Turkish, Czech, Slovak				
Package Content/ Verpackungsinhalt	DR350, Power Supply, Short Manual, flexible mounting clip, mounting plate				
Dimension (WxHxD)/ Größe (BxHxT)	210 x 72 x 215 mm				
Weight/ Gewicht	1100 g				

A

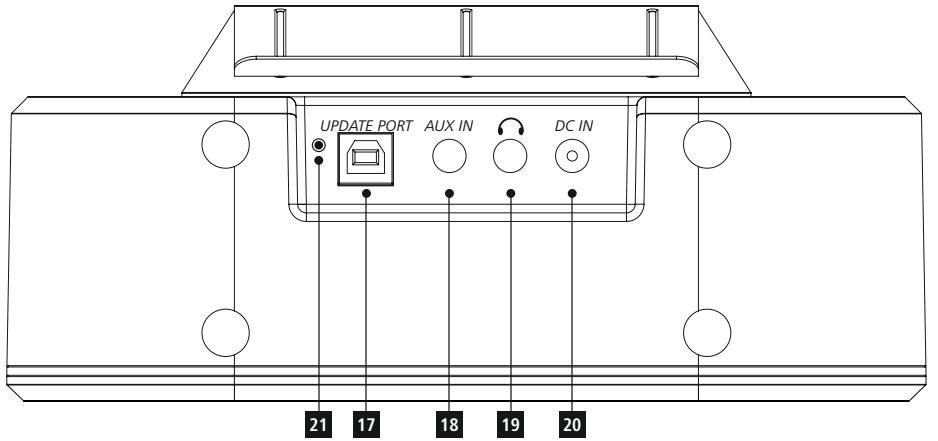
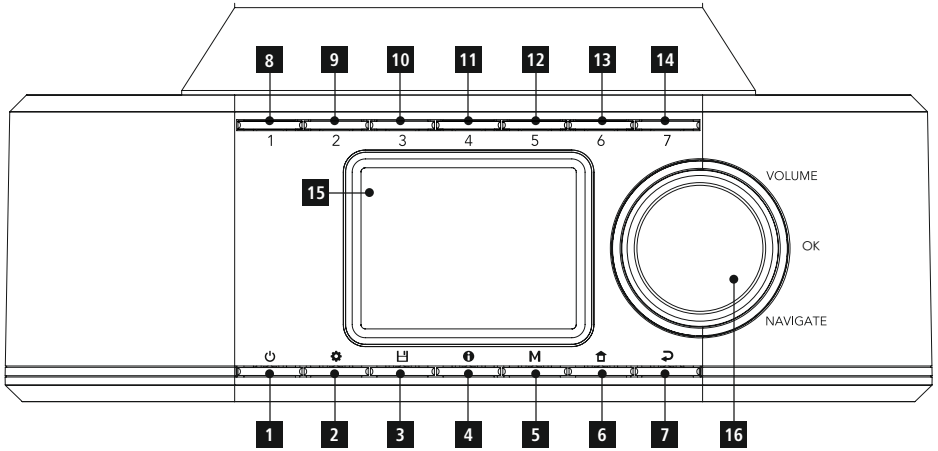



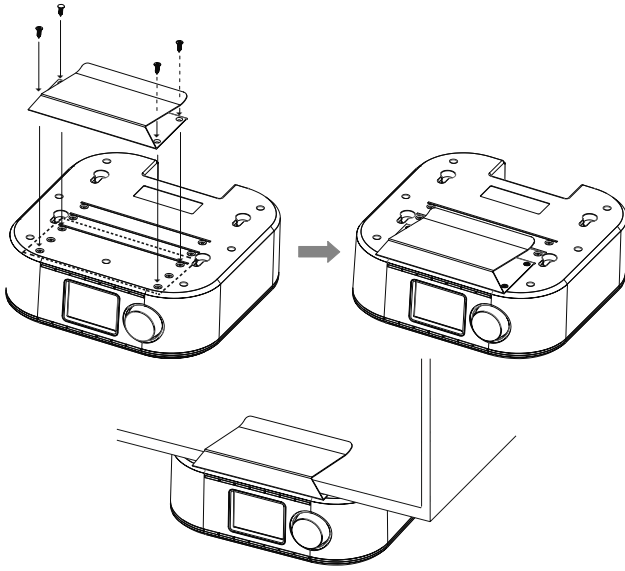

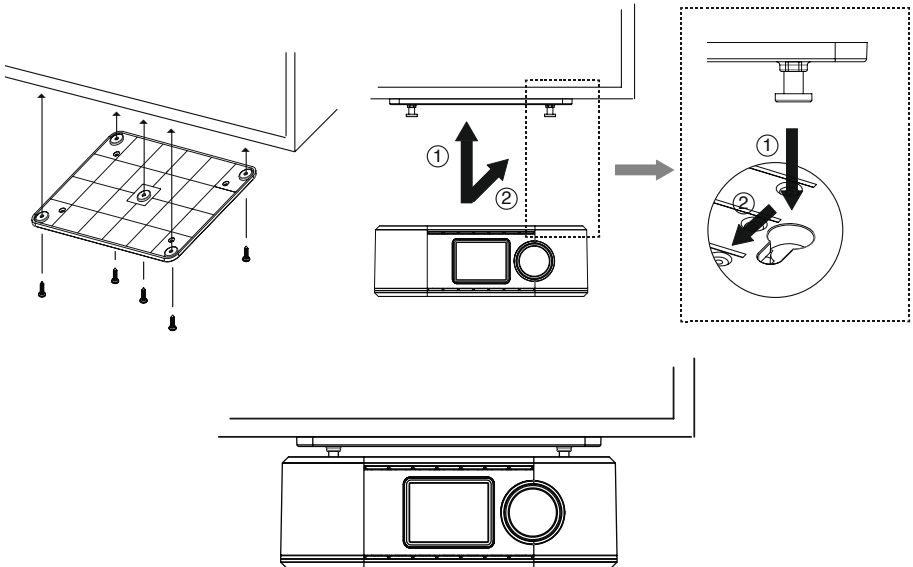

B Installation with holding clip / Montage mit Halteklammer



C Mounting with connector system / Montage mit Stecksystem



Bedienungselemente und Anzeigen (Pic.1)

A: Radio Frontseite		
1		[POWER]-Taste
2		[MENU]-Taste
3		[PRESET]-Taste
4		[INFO]-Taste
5		[MODE]-Taste
6		[HOME]-Taste
7		[BACK]-Taste
8-14		[PRESET 1-7]-Tasten
15		Display
16		[VOLUME] / [ENTER] / [NAVIGATE]

B: Radio Rückseite		
17	<i>UPDATE PORT</i>	Update port
18	<i>AUX IN</i>	AUX-IN Buchse
19		Kopfhörer Buchse
20	<i>DC IN</i>	Netzzuleitung
21		Antenne

1. Erklärung von Warnsymbolen und Hinweisen	3	15. Wartung und Pflege	11
2. Packungsinhalt	3	16. Haftungsausschluss	11
3. Sicherheitshinweise	3	17. Service und Support	11
4. Montage	3	18. Entsorgungshinweise	12
4.1 Montage mit Halteklammer	3	19. Konformitätserklärung	12
4.2 Montage mit Stecksystem / Montageplatte	4		
5. Allgemeine Hinweise zur Bedienung	4		
5.1 Navigation und Steuerung	4		
5.2 Zusätzliche Informationen	4		
5.4 Ein-/ Ausschalten / Standby	4		
6. Inbetriebnahme	5		
6.1 Radio - Anschluss und Starvorgang	5		
7. Betriebsmodi (FM/DAB&DAB+/AUX IN)	5		
8. Digitales Radio (DAB/DAB+)	5		
8.1 Bildschirmdarstellung	5		
8.2 Senderliste	6		
8.3 Sendersuche / Vollständiger Sendersuchlauf	6		
8.4 Inaktive Sender / Senderliste bereinigen	6		
8.5 Lautstärkeanpassung / Dynamic Range Control (DRC)	6		
9. Analoges Radio (FM/UKW)	7		
9.1 Manuelle Sendereinstellung	7		
9.2 Automatische Sendereinstellung	7		
9.3 Audio-Einstellung	7		
10. Aux-In	8		
11. Favoritenverwaltung (FM/DAB&DAB+)	8		
11.1 Favoriten-Kurzwahltaasten (8-14) belegen	8		
11.2 Favoriten aufrufen	8		
11.3 Favoritenliste (1-30) befüllen	8		
11.4 Sender aus Favoritenliste (1-30) aufrufen	8		
12. Sleptimer	8		
13. Wecker	8		
13.1 Einstellungen	9		
13.2 Wecker aktivieren/deaktivieren	9		
13.3 Wecker beenden/Snooze	9		
14. Systemeinstellungen	9		
14.1 Equalizer	9		
14.2 Zeiteinstellungen	10		
14.3 Beleuchtung	10		
14.4 Sprache	10		
14.5 Werkseinstellung	10		
14.6 SW-Version	11		

Vielen Dank, dass Sie sich für ein Hama Produkt entschieden haben! Nehmen Sie sich Zeit und lesen Sie die folgenden Anweisungen und Hinweise zunächst ganz durch. Bewahren Sie diese Bedienungsanleitung anschließend an einem sicheren Ort auf, um bei Bedarf darin nachschlagen zu können. Sollten Sie das Gerät veräußern, geben Sie diese Bedienungsanleitung an den neuen Eigentümer weiter.

1. Erklärung von Warnsymbolen und Hinweisen

Gefahr eines elektrischen Schlages

Dieses Symbol weist auf eine Berührungsgefahr mit nicht isolierten Teilen des Produktes hin, die möglicherweise eine gefährliche Spannung von solcher Höhe führen, dass die Gefahr eines elektrischen Schlags besteht.

Warnung

Wird verwendet, um Sicherheitshinweise zu kennzeichnen oder um Aufmerksamkeit auf besondere Gefahren und Risiken zu lenken.

Hinweis

Wird verwendet, um zusätzlich Informationen oder wichtige Hinweise zu kennzeichnen.

2. Packungsinhalt

- Digitalradio „DR350“
- Netzteil
- Halteklammer / Montageplatte (jeweils inkl. Schrauben)
- 1x Antennenführung weiß
- 1x Antennenführung schwarz
- Kurzanleitung

3. Sicherheitshinweise

- Das Produkt ist für den privaten, nicht-gewerblichen Haushaltsgebrauch vorgesehen.
- Schützen Sie das Produkt vor Schmutz, Feuchtigkeit und Überhitzung und verwenden Sie es nur in trockenen Räumen.
- Dieses Produkt gehört, wie alle elektrischen Produkte, nicht in Kinderhände!
- Kinder dürfen nicht mit dem Gerät spielen. Reinigung und Benutzerwartung dürfen nicht von Kindern ohne Beaufsichtigung durchgeführt werden.
- Lassen Sie das Produkt nicht fallen und setzen Sie es keinen heftigen Erschütterungen aus.
- Betreiben Sie das Produkt nicht außerhalb seiner in den technischen Daten angegebenen Leistungsgrenzen.

- Halten Sie Kinder unbedingt von dem Verpackungsmaterial fern, es besteht Erstickungsgefahr.
- Entsorgen Sie das Verpackungsmaterial sofort gemäß den örtlich gültigen Entsorgungsvorschriften.
- Nehmen Sie keine Veränderungen am Gerät vor. Dadurch verlieren sie jegliche Gewährleistungsansprüche.

Gefahr eines elektrischen Schlages

- Öffnen Sie das Produkt nicht und betreiben Sie es bei Beschädigungen nicht weiter.
- Verwenden Sie das Produkt nicht, wenn der AC-Adapter, das Adapterkabel oder die Netzleitung beschädigt sind.
- Versuchen Sie nicht, das Produkt selbst zu warten oder zu reparieren. Überlassen Sie jegliche Wartungsarbeit dem zuständigen Fachpersonal.

4. Montage

Hinweis – Montageort

Wählen Sie dazu eine geeignete Stelle aus, die das Radio weder Wärmequellen, noch Feuchtigkeit aussetzt (nicht über oder in der Nähe von Herd/ Geschirrspüler/ Waschbecken).

4.1 Montage mit Halteklammer

- Befestigen Sie die Halteklammer mit den vier beiliegenden Schrauben auf der Oberseite des Radios. Sie haben dabei drei Montagepositionen zur Auswahl. (Abb. B)
- Stecken Sie das Radio mit der montierten Halteklammer einfach auf einen Korpusboden Ihrer Hän-geschränke. Sie können so auch die Montageposition des Radios jederzeit einfach ändern.
- Die Montageposition des Radios kann jederzeit durch Änderung der Position der Halteklammer angepasst werden.
- Prüfen Sie, ob das Radio sicher befestigt ist.



5.2 Montage mit Stecksystem / Montageplatte

- Befestigen Sie die mitgelieferte Montageplatte mit allen fünf Holzschrauben an der Unterseite Ihrer Hängeschränke. (C)
- Bringen Sie das Radio so an der Montageplatte an, dass die 4 Steckzapfen sauber einrasten (Abb.C, 1 und 2).
- Prüfen Sie, ob das Radio sicher befestigt ist.

5. Allgemeine Hinweise zur Bedienung

Bedienungshinweise

- In einer Auswahl von verschiedenen Schaltflächen (z.B. **JA** oder **NEIN**) ist die ausgewählte Schaltfläche hell hinterlegt.
- In Menüs, die eine Auswahl aus verschiedenen Optionen bieten (z.B. Equalizer, Update, etc.), wird die aktuell ausgewählte Option mit [✓] gekennzeichnet.

5.1 Navigation und Steuerung

[**VOLUME/SELECT/NAVIGATE**] hat eine duale Funktionsbelegung:



A) Menü



- Durch Drehen von [**VOLUME/SELECT/NAVIGATE**] im Menü wählen Sie einzelne Menüpunkte aus.
- Durch Drücken von [**VOLUME/SELECT/NAVIGATE**] bestätigen Sie die Auswahl.

B) Wiedergabebildschirm



- Durch Drehen von [**VOLUME/SELECT/NAVIGATE**] im Wiedergabebildschirm verändern Sie die Lautstärke des Radios.
- Durch Drehen von [**VOLUME/SELECT/NAVIGATE**] nach links bzw. rechts, wird die Lautstärke des Radios reduziert bzw. erhöht.

Hinweis

- Befinden Sie sich im Wiedergabebildschirm, schalten Sie mit [] zwischen der Lautstärkeregelung und der Senderlistenwahl um.
- Drücken Sie [], um den aktuellen Eingabemodus anzeigen zu lassen. Ist die Senderauswahl aktiv, erscheint im Display das Infosymbol und die Beschreibung Senderliste. Durch Drehen von [**VOLUME/SELECT/NAVIGATE**] navigieren Sie durch alle gefundenen Sender.

Befinden Sie sich im Menü, kehren Sie durch Drücken von [] zum Wiedergabebildschirm zurück. Drücken Sie [], um auf die vorherige Menüebene zurückzukehren.

5.2 Zusätzliche Informationen

Durch Drücken von [] werden – abhängig vom Betriebsmodus sowie den jeweiligen Sendern – zusätzliche Informationen angezeigt. Durch wiederholtes Drücken der []-Taste kann zwischen den einzelnen Informationen gewechselt werden.

• Beschreibung

Angabe des Radiosenders, des aktuellen Programms, Inhalts, Themen etc.

• Genre/Land des Programms

• Zuverlässigkeit / Signalstärke

• Bit-Rate

Die aktuell empfangene digitale Bitrate des empfangenen Senders wird angezeigt

• Website des Senders

• Kanalinformation

• Heutiges Datum

• Interpret

• Album

• Künstler

Hinweis

- Der Umfang der angezeigten Informationen richtet sich nach der aktuellen Darstellung des Wiedergabebildschirms.

Darstellung Wiedergabebildschirm (DAB-Modus)

- geteilter Bildschirm (Slideshow verkleinert, große Darstellung von Senderinformationen)
- Slideshow mit Untertitel (Senderinformationen in einer Zeile)
- Slideshow im Vollbildschirm – keine Anzeige von Informationen

5.4 Ein-/ Ausschalten / Standby

- Drücken Sie [], um das Radio ein- bzw. auszuschalten (Standby).

Hinweis

- Trennen Sie das Radio von der Stromversorgung, um es vollständig auszuschalten.

6. Inbetriebnahme

6.1 Radio - Anschluss und Startvorgang

- Stellen Sie sicher, dass vor dem ersten Einschalten die Empfangsantenne (21) auf der Rückseite des Radios ausgepackt und die flexible Kabelantenne abgewickelt wurde. Im Packungsinhalt befinden sich zwei Kabelführungen zur Fixierung der Antenne.
- Kleben Sie die Kabelführung auf eine gerade, saubere Oberfläche und klemmen Sie das Antennenkabel in die Führung.

Verbinden Sie das Netzkabel mit einer ordnungsgemäß installierten und leicht zugänglichen Netzsteckdose. Das Netzteil ist für eine Netzspannung von 100-240V geeignet und daher in nahezu allen Stromnetzen auf Wechselstrombasis einsetzbar. Beachten Sie, dass hierzu ein länderspezifischer Adapter notwendig sein kann. Eine entsprechende Auswahl an Produkten finden Sie unter www.hama.com



Hinweis

- Betreiben Sie das Produkt an einer dafür zugelassenen Steckdose.
- Achten Sie bei Mehrfachsteckdosen darauf, dass die angeschlossenen Verbraucher die zulässige Gesamtleistung nicht überschreiten.
- Die Netzsteckdose muss jederzeit leicht erreichbar sein.
- Trennen Sie das Produkt vom Netz, wenn Sie es längere Zeit nicht benutzen.

Nachdem das Produkt mit der Steckdose verbunden ist, findet die Initialisierung statt. Das Radio wird gestartet.

Nach dem Startvorgang befindet sich das Radio im Standby Modus und kann mit der Taste  gestartet werden.



Hinweis

Direkt nach dem Einschalten des Radios wird ein Suchlauf nach empfangbaren DAB-Sendern gestartet. Warten Sie, bis dieser Suchlauf abgeschlossen ist. Nach Abschluss des Suchvorgangs wird der erste Sender der Liste wiedergegeben.

Ersteinrichtung / Spracheinstellung

Bei Erstinbetriebnahme ist als Standardsprache des Radios Englisch eingestellt. Gehen Sie wie folgt vor, um die Sprache anzupassen:

- Drücken Sie , um in das Einstellungs Menü zu gelangen.
- Navigieren Sie durch Drehen von **[VOLUME/SELECT/NAVIGATE]** zum Menüpunkt „System Settings“.
- Bestätigen Sie die Auswahl durch Drücken von **[VOLUME/SELECT/NAVIGATE]**.
- Durch Drehen von **[VOLUME/SELECT/NAVIGATE]** gelangen Sie zum Eintrag „Language“. Bestätigen Sie die Auswahl durch Drücken von **[VOLUME/SELECT/NAVIGATE]**.
- Wählen Sie durch Drehen von **[VOLUME/SELECT/NAVIGATE]** Ihre gewünschte Systemsprache aus.
- Bestätigen Sie diese durch Drücken von **[VOLUME/SELECT/NAVIGATE]**.

7. Betriebsmodi (FM/DAB&DAB+/AUX IN)

Dieses Gerät verfügt über ein Empfangsmodul für analoges Radio über UKW/FM und für digitales Radio über DAB/DAB+. Alternativ kann ein Audiosignal über eine Kabelverbindung mit einem 3.5mm Audiokabel hergestellt werden.

Drücken Sie wiederholt **[M]**, um die gewünschte Empfangsmethode zu wählen.

8. Digitales Radio (DAB/DAB+)

8.1 Bildschirmdarstellung



Hinweis

Die Änderung der Bildschirmdarstellung ist nur im Wiedergabebildschirm möglich.

Sollte ein Sender neben allgemeinen Informationen (RDS) auch Bildinhalte (sogenannte Slideshowinhalte / SLS) ausstrahlen, stehen Ihnen bei der Wiedergabe drei verschiedene Darstellungen zur Verfügung. Drücken Sie **[VOLUME/SELECT/NAVIGATE]**, um die Darstellung zu ändern.



8.2 Senderliste

Hinweis

Die Senderliste beinhaltet alle Sender, welche beim letzten Sendersuchlauf gefunden wurden. Die Empfangsqualität eines Senders ist abhängig von Faktoren wie Wetter, Aufstellungsort und Antennenausrichtung. Sollte ein Sender, der in der Senderliste aufgeführt wird, nicht erreichbar sein, ändern Sie ggf. die Ausrichtung der Antenne oder den Aufstellort des Radios. Nicht mehr empfangbare Sender können – wie in Kapitel 8.4 beschrieben - aus der Senderliste entfernt werden.

Wurde bei der Inbetriebnahme des Radios der automatische Sendersuchlauf vollständig abgeschlossen und ist der Aufstellungsort unverändert, ist keine weitere Sendersuche notwendig.



- Drücken Sie  und wählen Sie den Menüpunkt „Senderliste“.
- Durch Drücken von [VOLUME/SELECT/NAVIGATE] gelangen Sie zur aktuellen Senderliste in alphabetischer Reihenfolge.
- Navigieren Sie durch Drehen von [VOLUME/SELECT/NAVIGATE] durch die Liste.
- Rufen Sie den gewünschten Sender durch Drücken von [VOLUME/SELECT/NAVIGATE] auf.

8.3 Sendersuche / Vollständiger Sendersuchlauf

- Drücken Sie  und navigieren Sie zum Menüpunkt „Voll. Suchlauf“, um eine erneute Sendersuche zu starten.
- Bestätigen Sie die Auswahl durch Drücken von [VOLUME/SELECT/NAVIGATE]. Warten Sie, bis der Suchlauf vollständig abgeschlossen ist.

8.4 Inaktive Sender / Senderliste bereinigen

Inaktive Sender, die nicht mehr empfangbar sind, können aus der Liste entfernt werden.

- Drücken Sie  und navigieren Sie zum Menüpunkt „inaktive Sender“.
- Bestätigen Sie die Auswahl durch Drücken von [VOLUME/SELECT/NAVIGATE].
- Wählen Sie bei der folgenden Sicherheitsabfrage „Ja“ und bestätigen Sie diese Auswahl mit [VOLUME/SELECT/NAVIGATE].
- Drücken Sie  oder wählen Sie bei der Sicherheitsabfrage „Nein“, um den Löschvorgang abzubrechen.

Hinweis

Um die Senderliste aktuell zu halten, empfehlen wir die regelmäßige Aktualisierung der Liste durch einen vollständigen Sendersuchlauf (siehe Kapitel 8.3)

8.5 Lautstärkeanpassung / Dynamic Range Control (DRC)

Manche Radiosender im DAB-Netzwerk unterstützen eine Lautstärke-Kontrolle, welche während der Wiedergabe aktiv eingreift. Steigt die Lautstärke plötzlich an, regelt die DRC diese selbstständig herunter. Bei plötzlich leiserer Lautstärke hebt die DRC diese automatisch an. Dasselbe geschieht, wenn die Wiedergabe plötzlich leiser wird. Das Radio wird die Lautstärke dann wieder verstärken.

DRC hoch: vollständige Angleichung der unterschiedlichen Lautstärken. Starke Kompression, kann die Dynamik eines Musikstückes hörbar vermindern.

DRC tief: teilweise Angleichung der unterschiedlichen Lautstärken. Subtiler, ohne zu viele Dynamiceinbußen.

DRC aus: keine Angleichung.

Gehen Sie wie folgt vor, um die Einstellung vorzunehmen:

Hinweis

Standardmäßig ist die Lautstärkeanpassung DRC deaktiviert.

- Drücken Sie  und navigieren Sie zum Menüpunkt „Lautstärkeanpassung“.
- Bestätigen Sie Ihre Auswahl durch Drücken von [VOLUME/SELECT/NAVIGATE].
- Wählen Sie die gewünschte Option und bestätigen Sie diese durch Drücken von [VOLUME/SELECT/NAVIGATE].

9. Analoges Radio (FM/UKW)

9.1 Manuelle Sendereinstellung

Bei manuellen Sendereinstellungen haben Sie die Möglichkeit, die gewünschte Frequenz selbst festzulegen und auch Sender zu empfangen, deren Sendesignal bei der automatischen Sendersuche zu schwach war und deshalb nicht berücksichtigt wurde.

- Drücken Sie im FM Modus wiederholt [], um zwischen der Lautstärkeregelung und der Sendereinstellung zu wechseln.
- Wählen Sie den Menüpunkt „Sender einstellen“ und bestätigen Sie die Auswahl mit [**VOLUME/SELECT/NAVIGATE**].
- Drehen Sie [**VOLUME/SELECT/NAVIGATE**] (links: - 0.05 MHz/ rechts: + 0.05 MHz) bis die gewünschte Frequenz angezeigt wird. Warten Sie einen kurzen Augenblick und
- die Wiedergabe des empfangenen Sendesignals beginnt.



Hinweis

Das Radio wechselt nach einigen Sekunden automatisch zurück zur Lautstärkeregelung. Sollten Sie also keine Änderung der Frequenzeinstellung vornehmen, müssen Sie ggf. erneut die Taste [] verwenden, um zur Sendereinstellung zu gelangen.

9.2 Automatische Sendereinstellung

Das Radio kann automatisch nach Sendern suchen. Dabei wird der gesamte Frequenzbereich des analogen Radioempfängers durchsucht. Wird ein Sender gefunden, stoppt das Radio den Suchlauf und beginnt mit der Wiedergabe.

- Drücken Sie im FM Modus wiederholt [], um zwischen der Lautstärkeregelung und der Sendereinstellung zu wechseln.
- Wählen Sie den Menüpunkt „Sender einstellen“ und bestätigen Sie die Auswahl mit [**VOLUME/SELECT/NAVIGATE**].
- Drehen Sie [**VOLUME/SELECT/NAVIGATE**] (links: - 0.05 MHz/ rechts: + 0.05 MHz), um die gewünschte Richtung des Scanvorgangs vorzugeben und drücken Sie im Anschluss [**VOLUME/SELECT/NAVIGATE**], um den automatischen Sendersuchlauf zu starten.

Suchlauf – Einstellung

Mithilfe der Suchlauf-Einstellung können Sie festlegen, ob Sender mit einer schwachen Signalstärke beim automatischen Suchlauf berücksichtigt werden sollen.

Gehen Sie wie folgt vor:

- Drücken Sie wiederholt [], um zum Menüpunkt „Suchlauf-Einstellungen“ zu gelangen.
- Bestätigen Sie Ihre Auswahl durch [**VOLUME/SELECT/NAVIGATE**].
- Wählen Sie „Nur kräftige Sender“, um im automatischen Suchlauf nur bei Sendern mit starkem Signal zu stoppen. Ansonsten stoppt der Sendersuchlauf bei jedem Sender, von dem ein Signal empfangen wird.



Hinweis

Standardmäßig ist die Methode „Nur kräftige Sender“ ausgewählt.

9.3 Audio-Einstellung

Manche Radiosender übertragen Ihr Sendesignal in Stereoqualität. Dieses Radio verwendet standardmäßig Stereosignale und die Wiedergabe wird dahingehend optimiert.

Bei manchen Sendern führt es zu einer leichten Qualitätsverbesserung, wenn die Sender mit einem schwachen Empfang Mono wiedergegeben werden. Sie können diese Funktion im Menü aktivieren und das Radio wird dann bei einer schlechten Signalqualität selbstständig auf Mono-Empfang umgestellt. Um diese Option zu verändern, gehen Sie wie folgt vor:

- Drücken Sie [] und navigieren Sie zum Menüpunkt „Audio-Einstellung“.
- Wählen Sie „Nur Mono“ und bestätigen Sie die Eingabe mit [**VOLUME/SELECT/NAVIGATE**].



10. Aux-In

Über den analogen Audioeingang (AUX IN Buchse) können Sie mobile Endgeräte (z.B. Smartphone, Tablet PC, MP3-Player, etc.) an das Radio anschließen und die Audiodateien über das Radio wiedergeben.

- Drücken Sie wiederholt **[M]**, um den Betriebsmodus AUX In zu aktivieren.
- Verbinden Sie Ihr mobiles Endgerät und den Audioeingang (AUX In Buchse) (18) des Radios mittels eines 3,5 mm Audiokabels (Klinkenkabel).
- Starten und steuern Sie die Audiowiedergabe entsprechend über das angeschlossene Endgerät.



Hinweis

- Sollte die Lautstärke der Wiedergabe trotz hoch eingestellter Lautstärke am Radio sehr leise sein, prüfen Sie die Lautstärke des Endgeräts und erhöhen Sie diese gegebenenfalls.
- Achten Sie beim Wechsel des Modus darauf, die Lautstärke des Radios zuvor wieder zu minimieren, da der Lautstärkewert des AUX Modus erhalten bleibt.

11. Favoritenverwaltung (FM/DAB&DAB+)

Das Radio verfügt über sieben frei belegbare Favoritenspeicherplätze (8-14) und eine frei belegbare Speicherliste mit 30 Speicherplätzen. Diese Favoritenlisten sind für analoges und digitales Radio unabhängig voneinander. Sowohl die Favoriten-Kurzwahlkosten, als auch die Speicherliste, sind separat für FM und DAB/DAB+ verfügbar.



Hinweis

Die Kurzwahlkosten 1-7 (8-14) entsprechen den Speicherplätzen 1-7 in der großen Favoritenliste.

11.1 Favoriten-Kurzwahlkosten (8-14) belegen

- Stellen Sie den Sender, welchen Sie auf einem Favoritenspeicherplatz ablegen möchten, ein.
- Wird der Sender wiedergegeben, drücken und halten Sie die entsprechende Kurzwahlkosten bis im Display **[✓]** angezeigt wird.
- Die Wahl wird durch die Anzeige „Programm (1-7) gespeichert“ im Display bestätigt.



Hinweis

Es ist nicht möglich, einen gespeicherten Sender zu löschen. Sie können lediglich einen gespeicherten Sender durch einen anderen Sender ersetzen und dadurch den bisherigen Favoriten überschreiben.

11.2 Favoriten aufrufen

Um einen gespeicherten Sender abzurufen, drücken Sie die entsprechende Kurzwahlkosten (8-14).

11.3 Favoritenliste (1-30) befüllen

- Stellen Sie den Sender, welchen Sie auf einem Favoritenspeicherplatz ablegen möchten, ein.
- Wird der Sender wiedergegeben, drücken und halten Sie **[H]** bis sich die Favoritenliste öffnet.
- Navigieren Sie zum gewünschten Speicherplatz und bestätigen Sie Ihre Auswahl durch **[VOLUME/SELECT/NAVIGATE]**.
- Die Wahl wird durch **[✓]** im Display und die Anzeige „Programm (1-7) gespeichert“ im Display bestätigt.



Hinweis

Es ist nicht möglich, einen gespeicherten Sender zu löschen. Sie können lediglich einen gespeicherten Sender durch einen anderen Sender ersetzen und dadurch den bisherigen Favoriten überschreiben.

11.4 Sender aus Favoritenliste (1-30) aufrufen

- Drücken Sie **[H]**, um die Favoritenliste aufzurufen.
- Navigieren Sie zum gewünschten Sender und bestätigen Sie Ihre Auswahl durch **[VOLUME/SELECT/NAVIGATE]**.

12. Sleeptimer

Das Radio verfügt über eine Timer-Funktion, die das Gerät nach Ablauf einer festgelegten Zeit in den Standby-Modus versetzt.

- Drücken Sie **[G]** und öffnen Sie die „Systemeinstellungen“.
- Wählen Sie den Menüpunkt „Sleeptimer“ und bestätigen Sie mit **[VOLUME/SELECT/NAVIGATE]**.
- Durch Drehen von **[VOLUME/SELECT/NAVIGATE]** können Sie den Wert des Timers einstellen.
- Bestätigen Sie Ihre Einstellung mit **[VOLUME/SELECT/NAVIGATE]**.

13. Wecker

Das Radio verfügt über zwei individuell einstellbare Weckzeiten.



13.1 Einstellungen

- Drücken Sie  und öffnen Sie die „Systemeinstellungen“.
- Wählen Sie den Menüpunkt „Wecker“ und bestätigen Sie mit **[VOLUME/SELECT/NAVIGATE]**.
- Wecker 1 und Wecker 2 werden identisch konfiguriert und ermöglichen die Speicherung von zwei gesonderten Weckzeiten. Wählen Sie Wecker 1 oder 2 aus und stellen Sie die folgenden Details mit Hilfe von **[VOLUME/SELECT/NAVIGATE]** ein:

Wiederholung

- Wählen Sie aus, wann der Wecker aktiviert sein soll:
Aus – Täglich – Einmal – Werktage - Wochenende

Weckzeit

- Durch Drehen von **[VOLUME/SELECT/NAVIGATE]** stellen Sie Weckzeit Stelle für Stelle ein.
- Durch Drücken von **[VOLUME/SELECT/NAVIGATE]** bestätigen Sie die Einstellung einer Stelle und springen automatisch zur nächsten.

Quelle

- Legen Sie fest, ob Sie durch einen Signalton (Summer), DAB oder FM geweckt werden möchten.

Dauer Min.

- Legen Sie ein Zeitintervall fest, in dem der Wecker nach Erreichen der Weckzeit aktiv sein soll.
- Wird der Wecker nicht beendet, schaltet das Radio nach dem gewählten Zeitintervall automatisch in den Standby-Modus.

Lautstärke

- Legen Sie fest, mit welcher Lautstärke Sie geweckt werden möchten.



Hinweis

Bei Auslösen des Weckers wird nicht sofort die eingestellte Lautstärke abgespielt, sondern die Lautstärke wird kontinuierlich bis zum eingestellten Wert erhöht.

13.2 Wecker aktivieren/deaktivieren

- Durch Drücken von **[VOLUME/SELECT/NAVIGATE]** wechseln Sie zwischen aktivem (Ein) und inaktivem (Aus) Wecker.

13.3 Wecker beenden/Snooze

- Wird der Wecker ausgelöst, drücken Sie einmal , um den Wecker zu beenden.
- Drücken Sie wiederholt **[VOLUME/SELECT/NAVIGATE]**, um Snooze zu aktivieren.
- Der Wecker bleibt für das ausgewählte Zeitintervall (5/10/15/30 Minuten) ausgeschaltet und wird dann noch einmal ausgelöst.

14. Systemeinstellungen

14.1 Equalizer

Mithilfe des Equalizers können Sie das Klangbild des Radios durch Einstellung der Bassintensität und der Höhen Ihren eigenen Wünschen anpassen. Sie können dabei aus vorkonfigurierten Profilen – angepasst für verschiedene Genres – auswählen oder ein individuelles Profil erstellen.

Um Equalizerereinstellungen vorzunehmen, gehen Sie bitte wie folgt vor:

- Drücken Sie  und öffnen Sie die „Systemeinstellungen“.
- Wählen Sie den Menüpunkt „Equalizer“ und bestätigen Sie mit **[VOLUME/SELECT/NAVIGATE]**.
- Durch Drehen von **[VOLUME/SELECT/NAVIGATE]** können Sie eines der vorkonfigurierten Profile wählen. Findet während der Einstellung eine Wiedergabe statt, können Sie die Änderungen im Klang hören.
- Bestätigen Sie Ihre Einstellung mit **[VOLUME/SELECT/NAVIGATE]**.

Mein EQ

- Drücken Sie  und öffnen Sie die „Systemeinstellungen“.
- Wählen Sie den Menüpunkt „Meine EQ-Einstellung“ und bestätigen Sie mit **[VOLUME/SELECT/NAVIGATE]**.
- Sie gelangen zu den Einstellungen Bass und Höhen.
- Um einen Wert zu ändern, drehen Sie **[VOLUME/SELECT/NAVIGATE]** nach links oder rechts. Findet während der Einstellung eine Wiedergabe statt, können Sie die Änderungen im Klang hören.
- Haben Sie alle Einstellungen vorgenommen, drücken Sie **[VOLUME/SELECT/NAVIGATE]**.
- Drücken Sie , um die Einstellungen für das Profil „Mein EQ“ zu speichern.
- Um das neu erstellte Profil zu nutzen, wählen Sie die Option „Mein EQ“ aus und bestätigen Sie mit **[VOLUME/SELECT/NAVIGATE]**.



14.2 Zeiteinstellungen

- Drücken Sie  und öffnen Sie die „Systemeinstellungen“.
- Wählen Sie den Menüpunkt „Uhrzeit“ und bestätigen Sie mit [VOLUME/SELECT/NAVIGATE].

Zeit-/ Datumseinstellungen

- Durch Drehen von [VOLUME/SELECT/NAVIGATE] stellen Sie Uhrzeit bzw. Datum Stelle für Stelle ein.
- Durch Drücken von [VOLUME/SELECT/NAVIGATE] bestätigen Sie die Einstellung einer Stelle und springen automatisch zur nächsten.
- Drücken Sie , um die Einstellungen zu speichern.

Aktualisierung

Bei der automatischen Aktualisierung über das Radionetz FM/DAB/DAB+ werden Uhrzeit und Datum von den Sendeanstalten bereitgestellt und vom Gerät verarbeitet. Bei einer Abgleichung über diese Quelle haben Sie die höchste Sicherheit, dass selbst nach einem Stromausfall die Uhrzeit korrekt abgeglichen wird und gespeicherte Weckzeiten eingehalten werden.

Von ALL (Von allen) – Die Zeitinformation wird von jeder verfügbaren Quelle abgerufen.

Von digitalem Radio – Die Zeitinformation wird nur vom DAB-Senderangebot abgerufen.

Von FM – Die Zeitinformation wird nur vom analogen Radionetz abgerufen.

Keine Aktualisierung – Die Zeitinformation wird nicht aktualisiert (Manuelle Einstellung).

Format

Wählen Sie zwischen dem 12- und 24-Stundenformat aus.

Datumsformat

Wählen Sie zwischen dem TT-MM-JJJJ und MM-TT-JJJJ Datumsformat aus.

14.3 Beleuchtung

Sie haben die Möglichkeit, die Hintergrundbeleuchtung für die einzelnen Betriebsarten (Betriebsmodus, Standbymodus, Schlummer Modus) separat einzustellen.

Gehen Sie wie folgt vor:

- Drücken Sie  und öffnen Sie die „Systemeinstellungen“.
- Wählen Sie den Menüpunkt „Beleuchtung“ und bestätigen Sie mit [VOLUME/SELECT/NAVIGATE].

„Abschaltung“

Legen Sie fest, ob das Display während des Betriebs nach einer festgelegten Zeit abgeschaltet bzw. gedimmt werden soll. Als Wert für die Abschaltung wird die Standby-Einstellung verwendet.

„Betrieb“

Legen Sie die Helligkeitsstufe des Displays während des Betriebsmodus fest.

„Standby“

Legen Sie die Helligkeitsstufe des Displays während des Standby Modus fest.

14.4 Sprache

Um die vor oder bei Erstinbetriebnahme eingestellte Menüsprache des Radios zu ändern, gehen Sie wie folgt vor.

- Drücken Sie  und öffnen Sie die „Systemeinstellungen“.
- Wählen Sie den Menüpunkt „Sprache“ und bestätigen Sie mit [VOLUME/SELECT/NAVIGATE].
- Wählen Sie die gewünschte Systemsprache aus und bestätigen Sie die Auswahl mit [VOLUME/SELECT/NAVIGATE].

14.5 Werkseinstellung

Um das Radio auf die Werkseinstellung (Auslieferungszustand) zurückzusetzen gehen Sie bitte wie folgt vor:

- Drücken Sie  und öffnen Sie die „Systemeinstellungen“.
- Wählen Sie den Menüpunkt „Werkseinstellungen“ und bestätigen Sie mit [VOLUME/SELECT/NAVIGATE].
- Bestätigen Sie die folgende Abfrage mit JA, um das Radio auf Werkseinstellungen zurückzusetzen. Alle vorgenommenen Einstellungen werden gelöscht.

Hinweis

- Probleme und Fehlfunktionen können möglicherweise durch Rücksetzung auf die Werkseinstellungen behoben werden.
- Es werden jedoch alle Voreinstellungen wie Equalizer und Favoriten unwiderruflich gelöscht.



14.6 SW-Version

Um die aktuelle Softwareversion Ihres Radios zu prüfen, gehen Sie bitte wie folgt vor:

- Drücken Sie  und öffnen Sie die „Systemeinstellungen“.
- Wählen Sie den Menüpunkt „SW-Version“ und bestätigen Sie mit **[VOLUME/SELECT/NAVIGATE]**.



Hinweis

- Sollten Sie Hilfe vom Kundensupport benötigen, teilen Sie dem Mitarbeiter bitte die aktuelle Softwareversion mit. Häufig werden Probleme über Softwareupdates behoben und Ihre Anfrage kann durch Vergleich Ihrer Softwareversion mit der letzten verfügbaren Softwareversion gelöst werden.
- Sollten Updates verfügbar sein, finden Sie diese auf www.hama.com mit der entsprechenden Artikelnummer oder Bezeichnung des Radios.
- Sie finden ggf. eine Updateanleitung im Downloadbereich des Artikels.

15. Wartung und Pflege

- Reinigen Sie dieses Produkt nur mit einem fusselfreien, leicht feuchten Tuch und verwenden Sie keine aggressiven Reiniger.
- Sollten Sie das Produkt längere Zeit nicht nutzen, schalten Sie das Gerät aus und trennen es von der Stromversorgung. Lagern Sie es an einem sauberen, trockenen Ort ohne direkte Sonneneinstrahlung.

16. Haftungsausschluss

Die Hama GmbH & Co. KG übernimmt keinerlei Haftung oder Gewährleistung für Schäden, die aus unsachgemäßer Installation, Montage und unsachgemäßem Gebrauch des Produktes oder einer Nichtbeachtung der Bedienungsanleitung und/oder der Sicherheitshinweise resultieren.

17. Service und Support

Bitte wenden Sie sich bei Fragen zum Produkt gerne an die Hama-Produktberatung.

Hotline: +49 9091 502-115 (Deu/Eng)

Weitere Supportinformationen finden Sie hier:
www.hama.com



18. Entsorgungshinweise

Hinweis zum Umweltschutz:



Ab dem Zeitpunkt der Umsetzung der europäischen Richtlinien 2012/19/EU und 2006/66/EG in nationales Recht gilt folgendes:

Elektrische und elektronische Geräte sowie Batterien dürfen nicht mit dem Hausmüll entsorgt werden. Der Verbraucher ist gesetzlich verpflichtet, elektrische und elektronische Geräte sowie Batterien am Ende ihrer Lebensdauer an den dafür eingerichteten, öffentlichen Sammelstellen oder an die Verkaufsstelle zurückzugeben. Einzelheiten dazu regelt das jeweilige Landesrecht. Das Symbol auf dem Produkt, der Gebrauchsanleitung oder der Verpackung weist auf diese Bestimmungen hin. Mit der Wiederverwertung, der stofflichen Verwertung oder anderen Formen der Verwertung von Altgeräten/Batterien leisten Sie einen wichtigen Beitrag zum Schutz unserer Umwelt.

19. Konformitätserklärung



Hiermit erklärt die Hama GmbH & Co KG, dass der Funkanlagentyp [00054862, 00054864] der Richtlinie 2014/53/EU entspricht. Der vollständige

Text der EU-Konformitätserklärung ist unter der folgenden Internetadresse verfügbar:

www.hama.com -> 00054862, 00054864 -> Downloads.



hama®

Hama GmbH & Co KG
86652 Monheim/Germany
www.hama.com

The Spotify software is subject to third party licenses found here:
www.spotify.com/connect/third-party-licenses

All listed brands are trademarks of the corresponding companies. Errors and omissions excepted, and subject to technical changes. Our general terms of delivery and payment are applied.