

# Lenco

Model: DVP-901BK



USER MANUAL Portable 9" DVD player with Bracket  
HANDLEIDING Draagbare 9" (22,5cm) DVD speler met hoofdsteunbevestiging  
BEDIENUNGSANLEITUNG Tragbarer 9" (22,5cm) dvd-spieler mit Kopfstützenbefestigung  
MODE D'EMPLOI 9" (22,5cm) lecteur dvd portable avec Fixation appuie-tête  
MANUAL DEL USUARIO 9" (22,5cm) reproductor de DVD portátil con soporte

**Index**

English-----03  
Nederlands-----17  
Deutsch----- 31  
Français----- 46  
Español----- 60

**CAUTION:**

Usage of controls or adjustments or performance of procedures other than those specified herein may result in hazardous radiation exposure.

This unit should not be adjusted or repaired by anyone except qualified service personnel.

**PRECAUTIONS BEFORE USE****KEEP THESE INSTRUCTIONS IN MIND:**

1. Do not use this device near water.
2. Clean only with a slightly damp cloth.
3. Do not cover or block any ventilation openings. When placing the device on a shelf, leave 5 cm (2") free space around the whole device.
4. Install in accordance with the supplied user manual.
5. \* Don't step on or pinch the power adaptor. Be very careful, particularly near the plugs and the cable's exit point. Do not place heavy items on the power adaptor, which may damage it. Keep the entire device out of children's reach! When playing with the power cable, they can seriously injure themselves.
6. \* Unplug this device during lightning storms or when unused for a long period.
7. Keep the device away from heat sources such as radiators, heaters, stoves, candles and other heat-generating products or naked flame.
8. Avoid using the device near strong magnetic fields.
9. Electrostatic discharge can disturb normal usage of this device. If so, simply reset and restart the device following the instruction manual. During file transmission, please handle with care and operate in a static-free environment.
10. Warning! Never insert an object into the product through the vents or openings. High voltage flows through the product and inserting an object can cause electric shock and/or short circuit internal parts. For the same reason, do not spill water or liquid on the product.
11. Do not use in wet or moist areas such as bathrooms, steamy kitchens or near swimming pools.
12. Do not use this device when condensation may occur.
13. Although this device is manufactured with the utmost care and checked several times before leaving the factory, it is still possible that problems may occur, as with all electrical appliances. If you notice smoke, an excessive build-up of heat or any other unexpected phenomena, you should disconnect the plug from the main power socket immediately.
14. This device must operate on a power source as specified on the specification label. If you are not sure of the type of power supply used in your home, consult your dealer or local power company.
15. \* The socket outlet must be installed near the equipment and must be easily accessible.
16. \* Do not overload ac outlets or extension cords. Overloading can cause fire or electric shock.
17. \* Devices with class 1 construction should be connected to a main socket outlet with a protective earthed connection.
18. \* Devices with class 2 construction do not require a earthed connection.
19. Keep away from rodents. Rodents enjoy biting on power cords.
20. \* Always hold the plug when pulling it out of the main supply socket. Do not pull the power cord. This can cause a short circuit.
21. Avoid placing the device on any surfaces that may be subject to vibrations or shocks.
22. To clean the device, use a soft dry cloth. Do not use solvents or petrol based fluids. To remove severe stains, you may use a damp cloth with dilute detergent.
23. The supplier is not responsible for damage or lost data caused by malfunction, misuse, modification of the device or battery replacement.
24. Do not interrupt the connection when the device is formatting or transferring files. Otherwise, data may be corrupted or lost.
25. If the unit has USB playback function, the usb memory stick should be plugged into the unit directly. Don't use an usb extension cable because it can cause interference resulting in failing of data.
26. The apparatus shall not be exposed to dripping or splashing and make sure that no objects filled with liquids, such as vases, are placed on or near the apparatus.
27. \* To completely disconnect the power input, the mains plug of the apparatus shall be disconnected from the mains, as the disconnect device is the mains plug of apparatus.
28. If the unit works with battery, Battery shall not be exposed to excessive heat such as sunshine, fire or the like.

29. Attention should be drawn to the environmental aspects of battery disposal.
30. The apparatus can only be used in moderate extremely cold or climates warm environments should be avoided.
31. The rating label has been marked on the bottom or back panel of the apparatus.
32. This device is not intended for use by people (including children) with physical, sensory or mental disabilities, or a lack of experience and knowledge, unless they're under supervision or have received instructions about the correct use of the device by the person who is responsible for their safety.
33. This product is intended for non professional use only and not for commercial or industrial use.
34. Make sure the unit is adjusted to a stable position. Damage caused by using this product in an unstable position or by failure to follow any other warning or precaution contained within this user manual will not be covered by warranty.
35. Never remove the casing of this apparatus.
36. Never place this apparatus on other electrical equipment.
37. Do not use or store this product in a place where it is subject to direct sunlight, heat, excessive dust or vibration.
38. Do not allow children access to plastic bags.
39. Only use attachments/accessories specified by the manufacturer.
40. Refer all servicing to qualified service personnel. Servicing is required when the apparatus has been damaged in any way, such as the power supply cord or the plug, when liquid has been spilled or objects have fallen into the apparatus, when the apparatus has been exposed to rain or moisture, does not operate normally, or has been dropped.
41. \*Do not use a damaged power cord or plug or a loose outlet. Doing so may result in fire or electric shock.
42. Prolonged exposure to loud sounds from personal music players may lead to temporary or permanent hearing loss.

#### INSTALLATION

- Unpack all parts and remove protective material.
- \*Do not connect the unit to the mains before checking the mains voltage and before all other connections have been made.

**\*Those instruction are related only to products using power cable or AC power adaptor.**

Power supply adaptor

Manufacturer: Shenzhen Mass Power Electronics Limited

Model number: PEA-090100VE/PEA-090100VG

Only use the power supply listed in the user instructions



**WARNING:** Prolonged exposure to loud sounds from personal music players may lead to temporary or permanent hearing loss.

To prevent possible hearing damage, do not listen at high volume levels for long periods.

## 2. Identification of Controls

### Main Unit

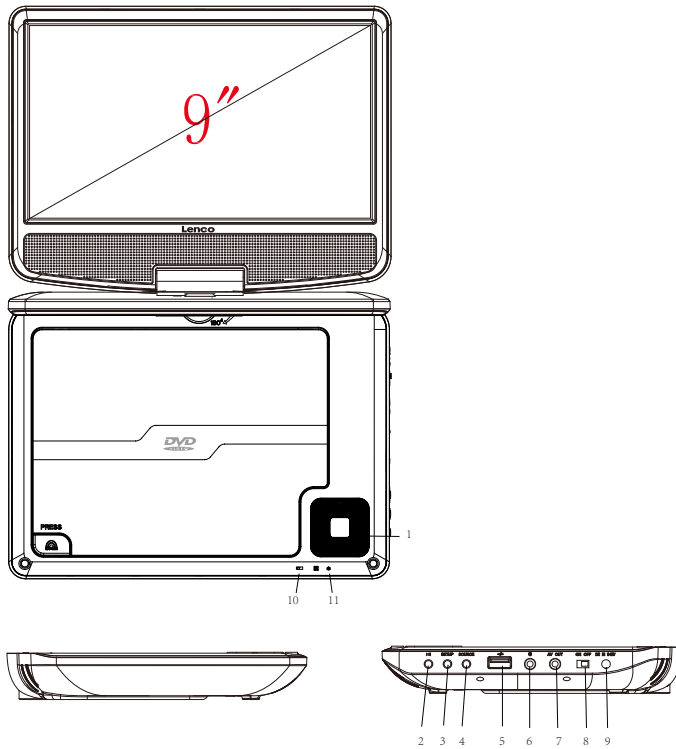

1. ▲/⏮ Up/Prev  
▼/⏭ Down/Next  
◀/VOL- Left/VOL-  
▶/VOL+ Right/VOL+
2. ▶⏸ PLAY/PAUSE
3. SETUP
4. SOURCE
5. USB
6. 🎧 Earphone Socket
7. AV OUT
8. ON/OFF
9. DC IN 9-12V
10. Battery Charging Indicator  
Illuminates green flashing when the battery is charging.  
Illuminates green when the battery is fully charged.
11. Power Indicator  
Illuminates red when the unit is switched on.

## 2. Identification of Controls

### *Remote control unit*

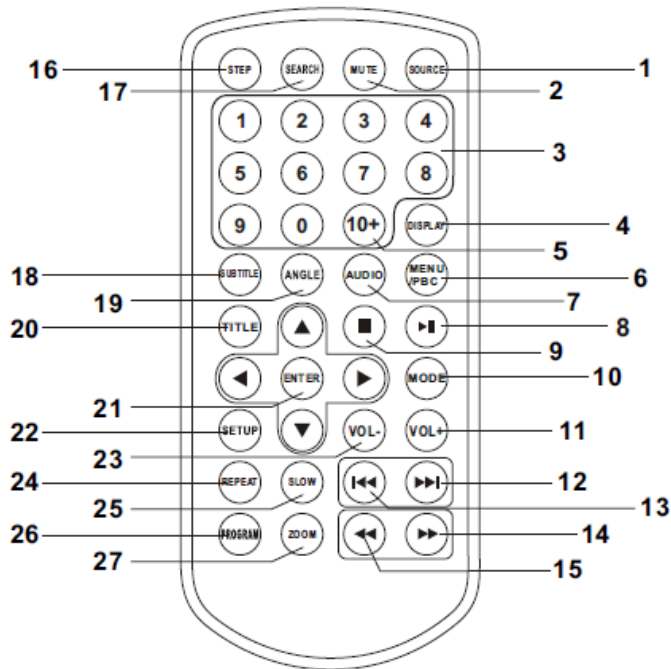

#### **1. SOURCE**

DVD/USB.

#### **2. MUTE**

Disable Audio output.

#### **3. 0-9 NUMBER BUTTON**

Selects numbered items in a menu.

#### **4. DISPLAY**

To display the playtime and status information.

#### **5. 10+ BUTTON**

In order to select a track 10, for CD, press 10+ button first, then press 0 button; for DVD, press 10+ button, for DVD, select track greater than 10. For example, track 12, first press 10+, highlight bar appear and further press 10+ and press number 2 button; select track 23, press 10+ button 3 times and press number 3 button.

#### **6. MENU/PBC**

Return to DVD root menu (DVD).

PBC on/off switch (VCD).

#### **7. AUDIO**

**DVD:** Press AUDIO repeatedly during playback to hear a different audio language or audio track, if

available.

**CD/VCD:** Press AUDIO repeatedly during playback to hear a different audio channel (Left, Right, Mix, Stereo).

### **8. PLAY/PAUSE**

Press PLAY/PAUSE once to pause playback, pressing PLAY/PAUSE second time will resume the playback.

### **9. STOP**

When this button is pressed once, the unit records the stopped point, from where playback will resume if PLAY (▶||) is pressed after wards. But if STOP button is pressed again instead of PLAY (▶||) button, there will be no resume function.

### **10. MODE**

Set LCD parameter (adjust brightness, contrast, and saturation).

### **11. VOL+**

### **23. VOL-**

Adjust volume.

### **12. Forward Skip**

Go to next chapter/track.

For MP3, if want to go to desire track, need to press number button on R/C or ▲/▼ button to highlight the track and then press "ENTER" button to play the desire track.

### **13. Reverse Skip**

Go to previous chapter/track to the beginning.

For MP3, if want to go to desire track, need to press number button on R/C or ▲/▼ button to highlight the track and then press "ENTER" button to play the desire track.

### **14. ▶▶ BUTTON**

Press ▶▶ BUTTON allow skipping ahead at 5-level speed (X2 -> X4 -> X8 -> X16 -> X32 -> PLAY); press PLAY button return to normal playback.

## 2. Identification of Controls

### *Remote control unit*

#### 15. ⏮ BUTTON

Press ⏮ BUTTON allow skipping back at 5-level speed (X2 -> X4 -> X8 -> X16 -> X32 -> PLAY), press PLAY button return to normal playback.

#### 16. STEP

Step the motion in DVD mode.

#### 17. SEARCH

Go to time point, title or chapter you want in DVD Mode.

#### 18. SUBTITLE

Press SUBTITLE repeatedly during playback to hear a different subtitle languages.

#### 19. ANGLE

**DVD:** Press ANGLE will change the view angle, on DVDs that support this feature.

#### 20. TITLE

Return to DVD title menu

#### 21. ENTER

Confirms menu selection.

#### 22. SETUP

Accesses or removes setup menu.

#### 24. REPEAT

Press REPEAT during playback to select a desired repeat mode.

DVD: you can play select repeat chapter/title/off.

CD/VCD: you can select repeat single/all/off.

MP3: you can select repeat single/folder/off and random.

#### 25. SLOW

Press SLOW button repeatedly to enter slow playback, and cycle between different speeds. The speeds are 1/2, 1/4, 1/8, 1/16, and normal.

#### 26. PROGRAM

**DVD/VCD:** The program function enables you to store your favorite tracks from the disc. Press PROGRAM button; then PROGRAM MENU will appear on screen, now you can use the number key to direct input the titles, chapters or tracks number and select PLAY option. To resume normal playback, press PROGRAM and select clear program option on the program menu, press PROGRAM again to exit program menu.



**MP3:** Press PROGRAM button, it will go back to the file list.

Press PROGRAM button again, it will go back to the MP3 folder.

## **27. ZOOM**

DVD/VCD: Use ZOOM to enlarge or shrink the video image.

1. Press ZOOM during playback or still playback to activate the Zoom function. The square frame appears briefly in the right bottom of the picture.
2. Each press of the ZOOM button changes the TV screen in the following sequence:  
2X size → 3X size → 4X size → 1/2 size → 1/3 size → 1/4size → normal size

JPEG: Use ZOOM to enlarge or shrink the picture.

1. Press 'ZOOM'.
2. Used "▶▶" to enlarge, or "◀◀" to shorten the picture.

Use the ▲ ▼ ◀ ▶ button to move through the zoomed picture.

### 3. SETUP Menu Setting

#### General Setup Page

Press SETUP button to get to the setup menu. Use direction buttons ▲ ▼ ◀ ▶ to select the preferred item. After finishing settings, press SETUP again to normal display.

The following menu items can be changed:

**GENERAL:** selects the GENERAL PAGE menu.

**AUDIO:** selects the AUDIO PAGE menu.

**VIDEO:** selects the VIDEO PAGE menu.

**PREFERENCE:** selects the PREFERENCE PAGE menu.

#### General Setup Page

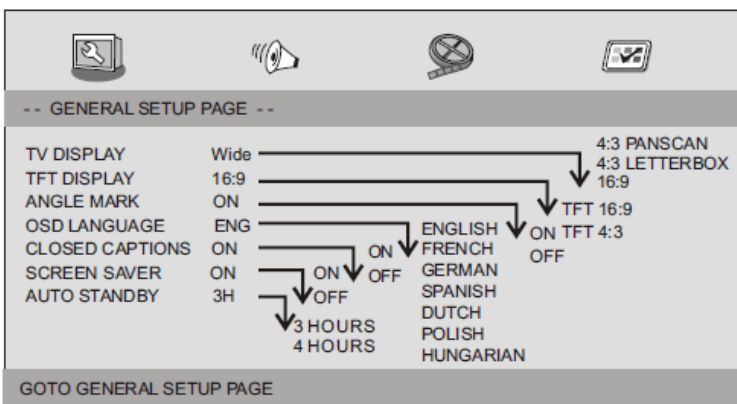

**TV DISPLAY:** selects the aspect ratio of the playback picture.

**4:3 PANSCAN:** if you have a normal TV and want both sides of the picture to be trimmed or formatted to fit your TV screen.

**4:3 LETTERBOX:** if you have a normal TV. In this case, a wide picture with black bands on the upper and lower portions of the TV screen will be displayed.

**16:9:** wide screen display.

**TFT DISPLAY:** Select the TFT display to 16:9 or 4:3.

#### Angle Mark

Displays current angle setting information on the right hand corner of the TFT screen if available on the disc.

#### OSD Language

You can select your own preferred language settings.

## Closed Captions

Closed captions are data that are hidden in the video signal of some discs. Before you select this function, please ensure that the disc contains closed captions information and your TV set also has this function.

## Screen Saver

This function is used to turn the screen saver on or off

## Auto Standby

This function is used to select auto standby settings after 3 or 4 hours.

3 HOURS: the unit will turn to standby mode after 3 hours if there is no interaction from user within this period of time.

4 HOURS: the unit will turn to standby mode after 4 hours if there is no interaction from user within this period of time.

OFF: the auto standby function is disabled, and the unit will stay in the "on" mode even if there's no interaction from user.

## Audio Setup Page

### Audio Setup Page

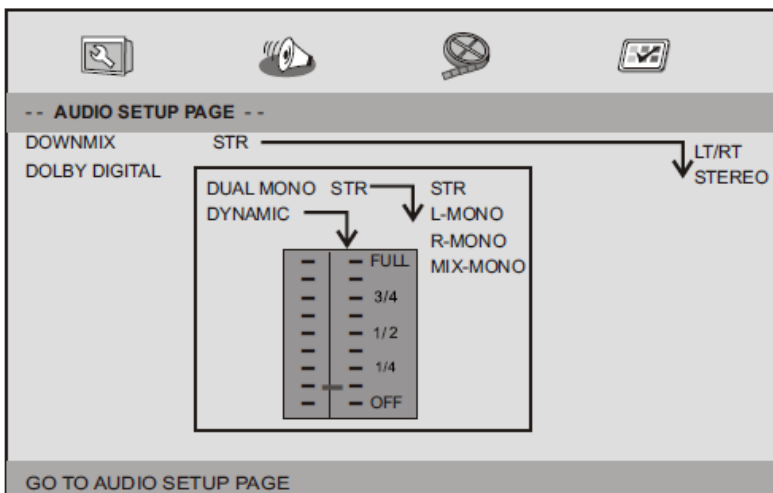

### 3. SETUP Menu Setting

#### *Audio Setup Page*

##### **Downmix**

This option allows you to set the stereo analog output of your DVD Player.

**LT/RT:** Select this option if your DVD Player is connected to a Dolby Pro Logic decoder.

**Stereo:** Select this option when the output delivers sound from only the two front speakers.

##### **Dolby digital**

The options included in Dolby Digital Setup are: 'Dual Mono' and 'Dynamic'.

##### **Dual Mono**

**Stereo:** Left mono sound will send output signals to Left speaker and Right mono sound will send output signals to Right speaker.

**L-Mono:** Left mono sound will send output signals to Left speaker and Right speaker.

**R-Mono:** Right mono sound will send output signals to Left speaker and Right speaker.

**Mix-Mono:** Left and Right mixed mono sound will send output signals to Left and Right speakers.

##### **Dynamic**

Dynamic range compression.

#### *Video Setup Page*

##### **Video Setup Page**

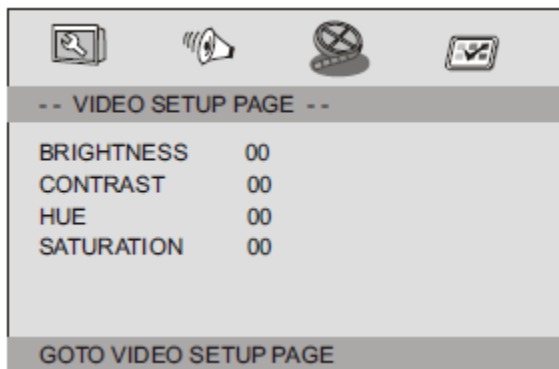

Brightness, Contrast, Hue, Saturation: setting the video quality.

## Preference Page

### Preference Page

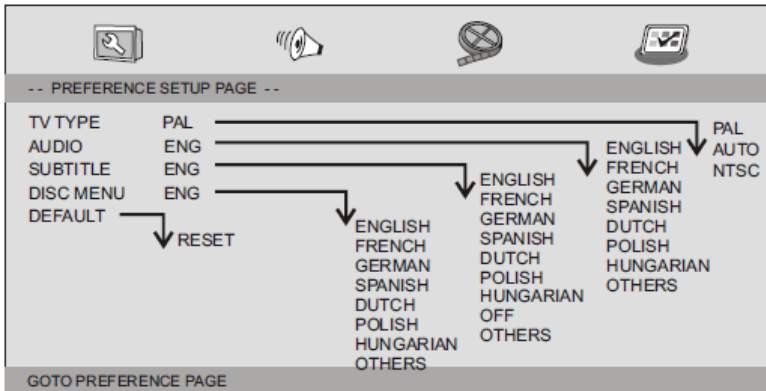

### TV Type

Selecting the color system that corresponds to your TV when AV outputs. This DVD Player is compatible with both NTSC and PAL.

## 3. SETUP Menu Setting

### Preference Page

**PAL** - Select this if the connected TV is PAL system. It will change the video signal of a NTSC disc and output in PAL format.

**NTSC** - Select this if the connected TV is NTSC system. It will change the video signal of a PAL disc and output in NTSC format.

**Auto**: Chang the video signal output automatic according to the playing disk format.

**Audio**: Selects a language for audio (if available).

**Subtitle**: Selects a language for subtitle (if available).

**Disc Menu**: Selects a language for disc menu (if available).

**Default**: Back to the factory setting.

## 4. Parameters and specifications

### Technical parameters

| Item               |           | Standard requirement               |
|--------------------|-----------|------------------------------------|
| Power requirements |           | : AC 100-240 V, 50/60 Hz           |
| Power consumption  |           | : <10W                             |
| Operating humidity |           | : 5% to 90%                        |
| Output             | VIDEO OUT | : 1 Vp-p (75Ω)                     |
|                    | AUDIO OUT | : 1.2 Vrms (1 KHz, 0dB)            |
|                    | Audio     | : Speaker: 1Wx2, Headphones output |

### System

|                       |  |
|-----------------------|--|
| Laser                 | : Semiconductor laser, wavelength 650 nm       |
| Signal system         | : NTSC/PAL                                     |
| Frequency response    | : 20 Hz to 20 kHz (1 dB)                       |
| Signal-to-noise ratio | : More than 80 dB (ANALOG OUT connectors only) |
| Dynamic range         | : More than 85 dB (DVD/CD)                     |

Note: Design and specifications are subject to change prior notice.

## 5. Battery Parameters

Battery Specifications:

Output: 7.4V

Charge/Discharge Time:

Standard charge time: 3h ~ 4h

Storage and work circumstances:

|                          |               |          |
|--------------------------|---------------|----------|
| 1. Storage circumstances | Temperature   | Humidity |
| 6 months                 | -20°C ~ +45°C | 65 ± 20% |
| 1 week                   | -20°C ~ +65°C | 65 ± 20% |

|                       |               |          |
|-----------------------|---------------|----------|
| 2. Work circumstances | Temperature   | Humidity |
| Standard charge       | 0°C ~ +45°C   | 65 ± 20% |
| Standard discharge    | -20°C ~ +65°C | 65 ± 20% |

### Battery Charging

Connect the DVD player to the supplied power adaptor, the LED indicator will be Green Flashing when the battery is charging and will turn into green when the battery is fully charged.

## 6. Mounting the DVD in a Car

Use the supplied mounting kit to install the DVD players on the back of the vehicle's headrests.

1. Align the angled support's bolt to the screw hole on the back of the DVD unit. Turn the bolt clockwise and secure the support.

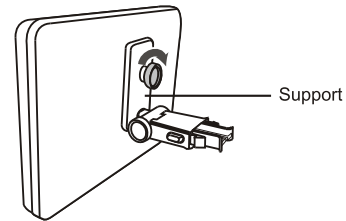

2. Lift the headrest off its leg supports. Align the horizontal support with the headrest leg slots and ensure the horizontal support rests securely on the top of the car seat. Reattach the headrest.

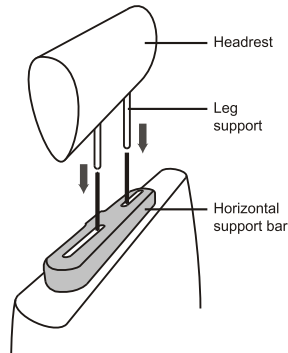

Remark: If the legs of the headrest are too thick for the opening of the horizontal support bar of the bracket, please unscrew the 4 screws of the support bar of the bracket to adjust the opening. In case the screws are too short, use the longer screws (provided in the giftbox).



3. Grip the DVD firmly with both hands and slot the angled support firmly into the support bar. It will click. Ensure the entire unit is secure.

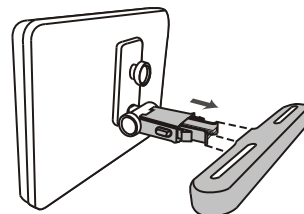

4. Adjust the angle of the DVD unit, then secure by tightening the bolt on the right.



5. To remove the DVD from the horizontal support bar, support the DVD unit with one hand. With the other hand, firmly squeeze the release buttons either side of the angled support and pull.

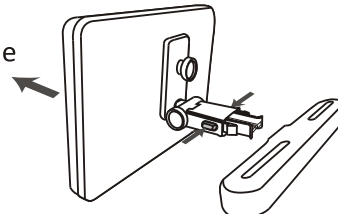

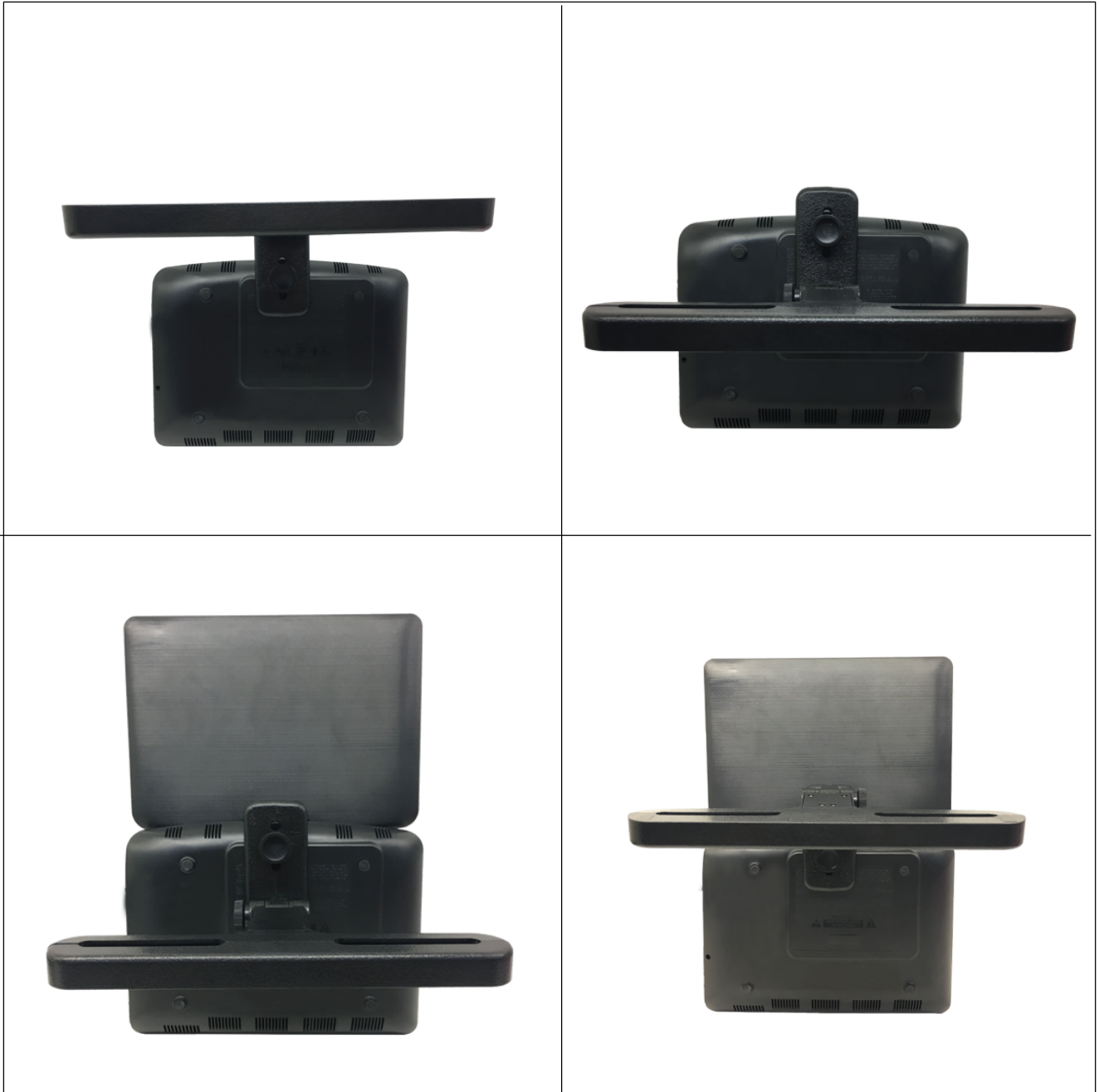

There are several ways of fixing the portable DVD to the bracket and to install it in the car. Please check the most stable way in your own car and the best viewing angle for the user.



- This unit should never be used by the vehicle's driver or left unsecured in the vehicle while driving.
- If this unit is being used in your vehicle, be sure that it is secured or held safely, and does not obstruct any safety device, including air bags or seat belts.
- All passengers should wear seat belts when using this unit in a moving vehicle.
- If in doubt, please contact your vehicle manufacturer for further advice.



## 7. Guarantee

Lenco offers service and warranty in accordance with the European law, which means that in case of repairs (both during and after the warranty period) you should contact your local dealer.

Important note: It is not possible to send products that need repairs to Lenco directly.

Important note: If this unit is opened or accessed by a non-official service center in any way, the warranty expires.

This device is not suitable for professional use. In case of professional use, all warranty obligations of the manufacturer will be voided.

## 8. Disclaimer

Updates to Firmware and/or hardware components are made regularly. Therefore some of the instruction, specifications and pictures in this documentation may differ slightly from your particular situation. All items described in this guide for illustration purposes only and may not apply to particular situation. No legal right or entitlements may be obtained from the description made in this manual.

## 9. Disposal of the Old Device



This symbol indicates that the relevant electrical product or battery should not be disposed of as general household waste in Europe. To ensure the correct waste treatment of the product and battery, please dispose them in accordance to any applicable local laws of requirement for disposal of electrical equipment or batteries. In so doing, you will help to conserve natural resources and improve standards of environmental protection in treatment and disposal of electrical waste (Waste Electrical and Electronic Equipment Directive).

## 10. CE Marking



Products with the CE marking comply with the EMC Directive (2014/30/EU) and the Low Voltage Directive (2014/35/EU) issued by the Commission of the European Community.

Hereby, Lenco Benelux BV; Thermiekstraat 1a, 6361 HB Nuth, The Netherlands, declares that this product is in compliance with the essential requirements.

The declaration of conformity may be consulted via [techdoc@lenco.com](mailto:techdoc@lenco.com)

## 11. Service

For more information and helpdesk support, please visit [www.lenco.com](http://www.lenco.com)

Lenco Benelux BV; Thermiekstraat 1a, 6361 HB, The Netherlands.

**LET OP:**

Gebruik van bedieningen of afstellingen of uitvoer van procedures anders dan gespecificeerd in deze documentatie kan leiden tot blootstelling aan schadelijke straling.

Dit apparaat dient uitsluitend te worden aangepast of gerepareerd door gekwalificeerd onderhoudspersoneel.

**VOORZORGSMAATREGELEN VOOR GEBRUIK****ONTHOUD DE VOLGENDE INSTRUCTIES:**

1. Gebruik dit apparaat niet in de buurt van water.
2. Reinig het uitsluitend met een licht vochtige doek.
3. Bedek of blokkeer de ventilatie-openingen niet. Wanneer u het apparaat op een schap plaatst, dient u 5 cm (2") vrije ruimte rondom het gehele apparaat te behouden.
4. Installeer het product volgens de meegeleverde gebruikershandleiding.
5. \* Nooit op de stroomadapter stappen of deze indrukken. Wees voornamelijk voorzichtig in de buurt van de stekkers en het punt waar de kabel uit het apparaat komt. Plaats geen zware voorwerpen op de stroomadapter, om beschadiging ervan te voorkomen. Houd het gehele apparaat buiten bereik van kinderen! Wanneer kinderen met de voedingskabel spelen, kunnen zij ernstig letsel oplopen.
6. \* Haal de stekker uit het stopcontact tijdens onweer of wanneer u deze langere tijd niet gebruikt.
7. Houd het apparaat uit de buurt van hittebronnen, zoals radiatoren, verwarmingen, kachels, kaarsen en andere hittegenererende producten of naakte vlam.
8. Gebruik dit apparaat niet in de buurt van krachtige magnetische velden.
9. Elektrostatische ontlading kan normaal gebruik van dit apparaat verstoren. U hoeft het apparaat in dit geval slechts te resetten en opnieuw op te starten volgens de gebruikershandleiding. Wees voorzichtig tijdens bestandsoverdracht en doe dat in een omgeving zonder statische verstoringen.
10. Waarschuwing! Steek nooit een voorwerp via de ventilatie- of andere openingen in het product. Er is hoogspanning in het product aanwezig en als u er een object insteekt, kan dat een elektrische schok veroorzaken en/of kortsluiting in de interne onderdelen. Mors om dezelfde reden geen water of vloeistof op het product.
11. Gebruik het toestel niet in vochtige ruimtes, zoals badkamers, stomende keukens of in de buurt van zwembaden.
12. Gebruik dit apparaat niet wanneer condensatie kan optreden.
13. Alhoewel dit apparaat met grote zorg gefabriceerd en verschillende keren geïnspecteerd is voordat het de fabriek verlaat, is het nog steeds mogelijk dat er problemen optreden, zoals met alle elektrische apparaten. Als u rook, een overmatige hitteontwikkeling of enig ander onverwacht verschijnsel opmerkt, moet u onmiddellijk de stekker van het netsnoer uit het stopcontact halen.
14. Dit apparaat moet aangedreven worden door een voedingsbron, zoals aangegeven op het specificatieplaatje. Als u twijfelt over het type voeding dat gebruikt wordt in uw huis, raadpleeg dan a.u.b. uw dealer of plaatselijk energiebedrijf.
15. \* Het stopcontact moet in de buurt van de apparatuur zijn geïnstalleerd en eenvoudig te bereiken zijn.
16. \* Overbelast stopcontacten of verlengsnoeren niet. Overbelasting kan brand of een elektrische schok veroorzaken.
17. \* Apparaten met een Klasse 1 structuur dienen te worden aangesloten op een stopcontact met een beschermende aardverbinding.
18. \* Apparaten met een Klasse 2 structuur vereisen geen aardverbinding.
19. Houd ze uit de buurt van knaagdieren. Knaagdieren knauwen graag aan voedingskabels.
20. \* Houd altijd de stekker vast wanneer u deze uit het stopcontact trekt. Trek nooit aan de voedingskabel. Dit kan tot een kortsluiting leiden.
21. Vermijd om het toestel te plaatsen op een ondergrond die blootgesteld kan worden aan trillingen of schokken.
22. Gebruik een zacht, droog doekje om het apparaat te reinigen. Gebruik geen oplosmiddelen of op benzine gebaseerde vloeistoffen. U kunt een vochtig doekje met verdund schoonmaakmiddel gebruiken om hardnekkige vlekken te verwijderen.
23. De leverancier is niet verantwoordelijk voor schade of verloren gegevens veroorzaakt door storing, misbruik, modificatie van het apparaat of batterijvervanging.
24. Onderbreek nooit de verbinding wanneer het apparaat formateert of bestanden overdraagt. De gegevens kunnen anders corrupt of verloren raken.

25. Indien het apparaat een USB-afspeelfunctie heeft, moet de USB-geheugenstick rechtstreeks op het apparaat worden aangesloten. Gebruik geen USB-verlengkabel, omdat die kan leiden tot storingen met foutieve gegevens als gevolg.
26. Het apparaat mag niet worden blootgesteld aan druppels of spatten en zorg ervoor dat er geen met vloeistof gevulde voorwerpen, zoals vazen, op of nabij het apparaat zijn geplaatst.
27. \* Om de verbinding met de stroomaansluiting volledig te verbreken, moet de stekker van het apparaat uit het stopcontact worden gehaald, omdat de stekker van het apparaat de hoofdschakelaar is.
28. Indien het apparaat op batterijen kan werken, dan mogen de batterijen niet aan overmatige hitte, zoals zonlicht, open vuur e.d. worden blootgesteld.
29. Aandacht voor het milieu is nodig bij het verwijderen van de batterijen.
30. Het apparaat kan alleen worden gebruikt in gematigde klimaten. Extreem koude of warme omgevingen moeten worden vermeden.
31. Het nominale specificatielabel is te vinden op het paneel aan de onder- of achterkant van het apparaat.
32. Dit apparaat is niet bestemd voor gebruik door mensen (inclusief kinderen) met fysieke, zintuiglijke of geestelijke gebreken of gebrek aan kennis en ervaring, tenzij zij onder toezicht staan of instructies hebben over het juiste gebruik van het apparaat hebben gekregen van de persoon die verantwoordelijk is voor hun veiligheid.
33. Dit product is alleen voor niet-professioneel gebruik bedoeld en niet voor commercieel of industrieel gebruik.
34. Verzeker u ervan dat het apparaat in een stabiele positie staat opgesteld. Schade, veroorzaakt door het gebruik van dit product in een onstabiele positie, of door het niet naleven van waarschuwingen of voorzorgsmaatregelen genoemd in deze handleiding, valt niet onder de garantie.
35. Verwijder nooit de behuizing van dit apparaat.
36. Plaats dit apparaat nooit op andere elektrische apparatuur.
37. Dit product niet gebruiken of opslaan op plaatsen waar het wordt blootgesteld aan direct zonlicht, hitte, buitensporig veel stof of trillingen.
38. Geef kinderen geen gelegenheid in aanraking met plastic zakken te komen.
39. Gebruik uitsluitend uitbreidingen/accessoires gespecificeerd door de fabrikant.
40. Laat alle reparaties over aan gekwalificeerd onderhoudspersoneel. Onderhoud is vereist als het toestel hoe dan ook is beschadigd, zoals bijvoorbeeld het netsnoer of de stekker, wanneer er vloeistof of een voorwerp in het apparaat terechtgekomen, wanneer het apparaat blootgesteld aan regen of vocht, als het niet normaal werkt of is gevallen.
41. \* Gebruik nooit een beschadigde voedingskabel of stekker of een los stopcontact. Dit vormt namelijk een risico op brand of elektrische schokken.
42. Langdurige blootstelling aan luid geluid van persoonlijke muziekspelers kan leiden tot tijdelijke of permanente gehoorbeschadiging.

## INSTALLATIE

- Pak alle onderdelen uit en verwijder de beschermende materialen.
- \* Sluit het apparaat niet aan op het stopcontact, voordat u de netspanning hebt gecontroleerd en voordat alle andere aansluitingen zijn gemaakt.

**\*deze instructies zijn enkel van toepassing voor producten met een voedingskabel of een AC voedingsadapter.**

Voedingsadapter

Fabrikant: Shenzhen Mass Power Electronics Limited

Modelnummer: PEA-090100VE/PEA-090100VG

Gebruik uitsluitend het voedingsapparaat dat in de gebruiksaanwijzing staat vermeld



**WAARSCHUWING:** Langdurige blootstelling aan luid geluid van persoonlijke muziekspelers kan leiden tot tijdelijke of permanente gehoorbeschadiging.

Luister nooit voor lange tijd op hoge volumenniveaus, om mogelijke gehoorbeschadiging te voorkomen.

## 2. Identificatie van bedieningselementen

### Hoofdeenheid

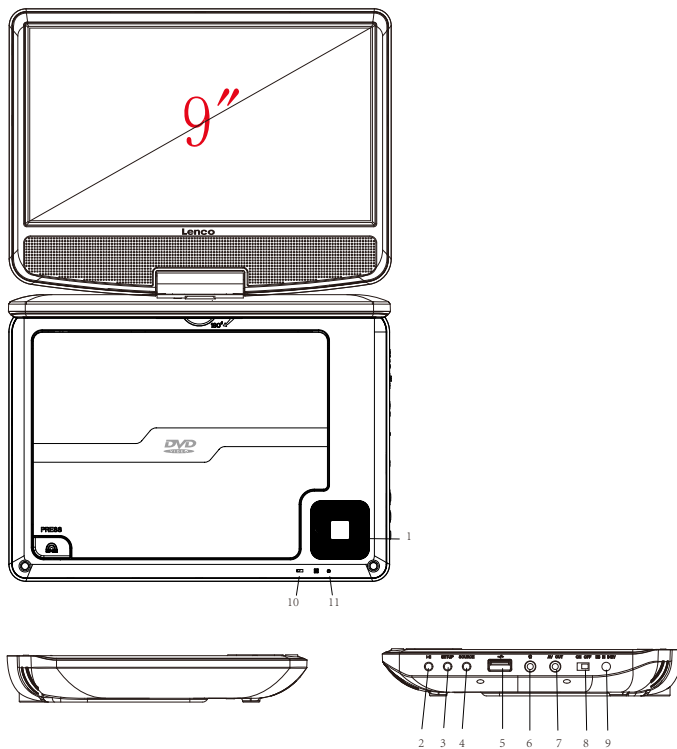

1. ▲/⏮ Omhoog/Vorige  
▼/⏭ Omlaag/Volgende  
◀/VOL- Links/VOL-  
▶/VOL+ Rechts/VOL+
2. ▶|| AFSPLEN/PAUZE
3. SETUP
4. SOURCE
5. USB
6. 🎧 Hoofdtelefoonuitgang
7. AV UIT
8. ON/OFF
9. DC IN 9-12V
10. Batterijoplaadindicator  
Knippert groen wanneer de batterij wordt opgeladen.  
Brandt groen wanneer de batterij volledig is opgeladen.
11. Indicatielampje aan/uit  
Brandt rood wanneer het apparaat is ingeschakeld.

## 2. Identificatie van bedieningselementen

### Afstandsbediening

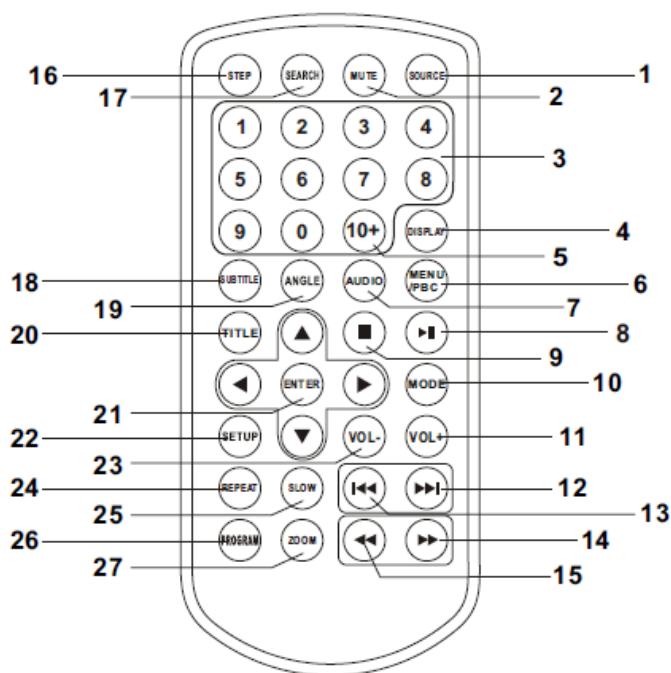

#### 1. SOURCE

DVD/USB.

#### 2. MUTE

Uitschakelen audio-uitgang.

#### 3. NUMERIEKE TOETSEN 0-9

Voor het selecteren van genummerde onderdelen in een menu.

#### 4. DISPLAY

Voor het weergeven van de speelduur en de statusinformatie.

#### 5. 10+ TOETS

Om op een CD de 10e track te selecteren, druk eerst op 10+ en druk vervolgens op de knop 0. Druk voor een DVD op de 10+ knop, selecteer voor DVD de track groter dan 10. Bijvoorbeeld nummer 12. Druk eerst op 10+ knop, dan verschijnt de opgelichte balk. Druk vervolgens op 10+ en druk op de 2-toets. Om track 23 te selecteren: druk 3 keer op de 10+ toets en druk daarna op de 3-toets.

#### 6. MENU/PBC

Terugkeren naar het DVD-hoofdmenu (DVD).

PBC aan/uitschakelaar (VCD).

#### 7. AUDIO

**DVD:** Druk tijdens het afspelen herhaaldelijk op AUDIO om, indien beschikbaar, de verschillende talen

voor de audio te laten horen.

**CD/VCD:** Druk in afspeelmodus meerdere keren op "AUDIO" om van audiokanaal te wisselen (Links, Rechts, Mix, Stereo).

## **8. AFSPELEN/PAUZE**

Druk eenmaal op "AFSPELEN/PAUZE" om het afspelen te pauzeren, druk een tweede keer op "AFSPELEN/PAUZE" om het afspelen te hervatten.

## **9. STOP**

Wanneer u eenmaal op deze toets drukt, zal het apparaat het gestopte punt opslaan en het afspelen vanaf dit punt hervatten wanneer u op "AFSPELEN (▶||)" drukt. Als u echter nogmaals op de "STOP"-toets i.p.v. de "AFSPELEN (▶||)"-toets drukt, dan is deze hervatfunctie niet beschikbaar.

## **10. MODE**

LCD-parameters instellen (helderheid, contrast en verzadiging aanpassen).

## **11. VOL+**

## **23. VOL-**

Volumeregeling.

## **12. Volgende**

Naar het volgende hoofdstuk of de volgende track gaan.

Druk om bij MP3 naar de gewenste track te gaan op de nummertoets op de afstandsbediening of op de ▲/▼ knop om de track te accentueren en druk daarna op de "ENTER"-toets om de gewenste track af te spelen.

## **13. Vorige**

Naar het vorige hoofdstuk of het begin van de huidige track gaan.

Druk om bij MP3 naar de gewenste track te gaan op de nummertoets op de afstandsbediening of op de ▲/▼ knop om de track te accentueren en druk daarna op de "ENTER"-toets om de gewenste track af te spelen.

## **14. ▶▶ TOETS**

Druk op de ▶▶ KNOP om vooruit over te slaan met een snelheid tot 5 niveaus (X2 -> X4 -> X8 -> X16 -> X32 -> AFSPELEN). Druk op de knop AFSPELEN om naar normaal afspelen terug te keren.

## 2. Identificatie van bedieningselementen

### *Afstandsbediening*

#### 15. ◀◀ TOETS

Druk op de ◀◀ KNOP om achteruit over te slaan met een snelheid tot 5 niveaus (X2 -> X4 -> X8 -> X16 -> X32 -> AFSPELEN). Druk op de knop AFSPELEN om naar normaal afspelen terug te keren.

#### 16. STEP

Stapsgewijs afspelen in DVD-modus.

#### 17. SEARCH

Ga naar het gewenste tijdstip, titel of hoofdstuk in de DVD-modus.

#### 18. SUBTITLE

Druk tijdens het afspelen meerdere keren op "SUBTITLE" om van ondertitelingstaal te wisselen.

#### 19. ANGLE

**DVD:** Door op ANGLE te drukken wijzigt de kijkhoek voor DVD's die deze functie ondersteunen.

#### 20. TITLE

Terugkeren naar het DVD-titelmenu

#### 21. ENTER

Bevestigt de menukeuze.

#### 22. SETUP

Voor toegang tot of verlaten van het instellingenmenu.

#### 24. REPEAT

Druk tijdens het afspelen meerdere keren op "REPEAT" om de gewenste herhaalmodus te selecteren.

DVD: selecteer hoofdstuk/titel herhalen of uit.

CD/VCD: selecteer enkele/alles herhalen of uit.

MP3: u kunt herhaal enkel/folder/uit en willekeurig selecteren.

#### 25. SLOW

Druk herhaaldelijk op de SLOW-toets voor vertraagde weergave en om uit verschillende snelheden te kiezen. De snelheden zijn 1/2, 1/4, 1/8, 1/16 en normaal.

#### 26. PROGRAM

**DVD/VCD:** Met de programmafunctie kunt u uw favoriete tracks van de disc opslaan. Druk op de "PROGRAM"-toets (programmeren), waarna het programmamenu op het scherm zal verschijnen. Nu kunt u de cijfertoetsen gebruiken om direct de titel-, hoofdstuk- of tracknummers in te voeren en de afspeeloptie te selecteren. U kunt de normale afspeelmodus hervatten door op "PROGRAM" te drukken en de "programmering wissen"-optie te selecteren in het programmeermenu. Druk nogmaals op

“PROGRAM” om het programmeermenu te verlaten.

**MP3:** Druk op de PROGRAM-knop om terug te gaan naar de lijst met bestanden.

Druk nogmaals op de PROGRAM-knop om terug te gaan naar de MP3-map.

## **27. ZOOM**

DVD/VCD: Gebruik “ZOOM” om het videobeeld te vergroten of verkleinen.

1. Druk in afspeel- of pauzmodus op ZOOM om de Zoomfunctie te activeren. Het rechthoekframe zal kort rechtsonder in het beeld verschijnen.
2. Ieder keer drukken op de toets ZOOM wijzigt het TV-scherm volgens de volgende volgorde: 2 x groter → 3 x groter → 4 x groter → 1/2 kleiner → 1/3 kleiner → 1/4 kleiner → normale grootte

JPEG: Gebruik “ZOOM” om de foto te vergroten of te verkleinen.

1. Druk op 'ZOOM'.
2. Gebruik "▶▶" om de afbeelding te vergroten of "◀◀" om te verkleinen.  
Gebruik ▲ ▼ ◀ ▶ om door de ingezoomde afbeelding te gaan.



### 3. Instellen instellingenmenu

#### Algemene instellingenpagina

Druk de toets SETUP om naar het instellingenmenu te gaan. Gebruik de pijltoetsen ▲ ▼ ◀ ▶ om het gewenste onderdeel te selecteren. Druk na de gemaakte instellingen nogmaals op "SETUP" om de normale weergave te hervatten.

U kunt de volgende menuonderwerpen instellen:

**GENERAL (ALGEMEEN):** selecteert het GENERAL PAGE (ALGEMENE PAGINA) menu.

**AUDIO:** selecteert het AUDIO PAGE (AUDIO PAGINA) menu.

**VIDEO:** selecteert het VIDEO PAGE (VIDEOPAGINA) menu.

**PREFERENCE (VOORKEUR):** selecteert het PREFERENCE PAGE (VOORKEURPAGINA) menu.

#### Algemene instellingenpagina

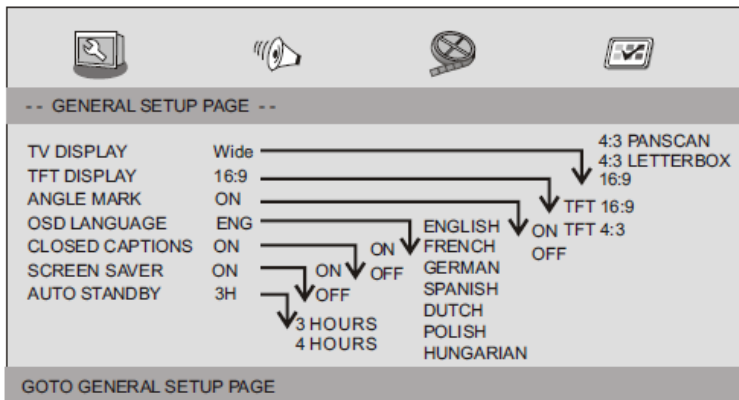

**TV DISPLAY:** selecteert de aspectverhouding van het beeld.

**4:3 PANSKAN:** als u een normale TV bezit en wilt dat beide zijden van het beeld afgeknipt en aangepast worden om op uw TV scherm te passen.

**4:3 LETTERBOX (BRIEVENBUS):** als u een normale TV bezit. In dit geval wordt een breed beeld met zwarte balken onderin en bovenin het TV-scherm weergegeven.

**16:9:** breedbeeldscherm.

**TFT DISPLAY (TFT SCHERM):** Selecteert het TFT-scherm in 16:9 of 4:3.

#### Angle Mark (Hoekmarkering)

Informatie weergegeven over de huidige hoekinstelling in de rechter hoek van het TFT scherm, indien beschikbaar op de disk.

#### OSD Language (OSD Taal)

U kunt uw eigen gewenste taalinstellingen selecteren.

### Closed Captions (Ondertitels)

Ondertitels zijn gegevens verborgen in het videosignaal van bepaalde disks. Voordat u deze functie selecteert, dient u te controleren of de disk inderdaad ondertitels bevat en of ook uw TV ingesteld is voor deze functie.

### Screen Saver (Schermbeveiliging)

Deze functie wordt gebruikt om de schermbeveiliging Aan of Uit te zetten

### Auto Standby (Automatische standby)

Deze functie wordt gebruikt om de automatische stand-by in te stellen op 3 of 4 uur.

3 HOURS (3 UUR): het apparaat zal op stand-by schakelen nadat er voor 3 uur geen actie is uitgevoerd door de gebruiker.

4 HOURS (4 UUR): het apparaat zal op stand-by schakelen nadat er voor 4 uur geen actie is uitgevoerd door de gebruiker.

OFF (UIT): de automatische stand-by-functie is uitgeschakeld en het toestel blijft in de "aan"-stand, zelfs als er geen interactie van de gebruiker is.

## Pagina audio-instellingen

### Pagina audio-instellingen

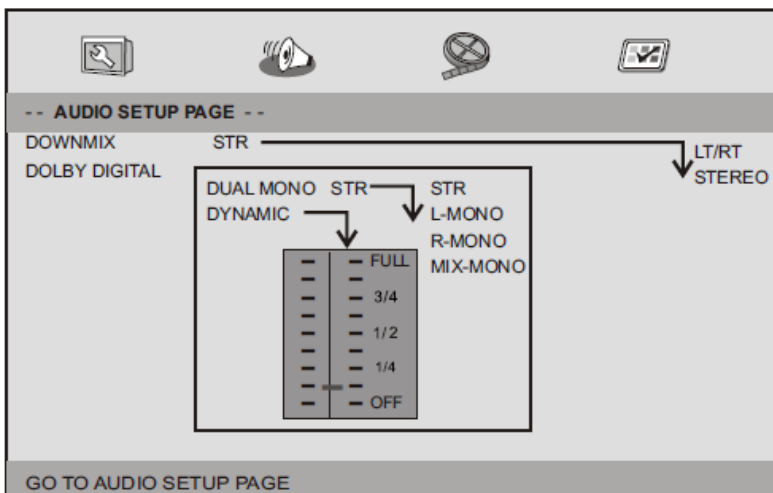

### 3. Instellen instellingenmenu

#### *Pagina audio-instellingen*

##### **Downmix**

U kunt met deze optie de stereo analoge uitgang van uw DVD-speler instellen.

**LT/RT:** Selecteer deze optie als uw DVD-speler aangesloten is op een Dolby Pro Logic decoder.

**Stereo:** Selecteer deze optie als de uitgang alleen geluid geeft op de twee voorluidsprekers.

##### **Dolby digital**

De Dolby Digital Instelling biedt de volgende opties: 'Dual Mono' ('Dubbel Mono') en 'Dynamic' ('Dynamisch').

##### **Dual Mono (Dubbel Mono)**

**Stereo:** Het Linker monogeluid zal uitgangssignalen naar de Linker luidspreker sturen en het Rechter monogeluid zal uitgangssignalen naar de Rechter luidspreker sturen.

**L-Mono:** Het Linker monogeluid zal uitgangssignalen naar de Linker en Rechter luidspreker sturen.

**R-Mono:** Het Rechter monogeluid zal uitgangssignalen naar de Linker en Rechter luidspreker sturen.

**Mix-Mono:** Linker en Rechter gemixte monogeluiden zullen uitgangssignalen naar de Linker en Rechter luidspreker sturen.

##### **Dynamic (Dynamisch)**

Dynamische bereikcompressie.

#### *Pagina video-instellingen*

##### **Pagina video-instellingen**

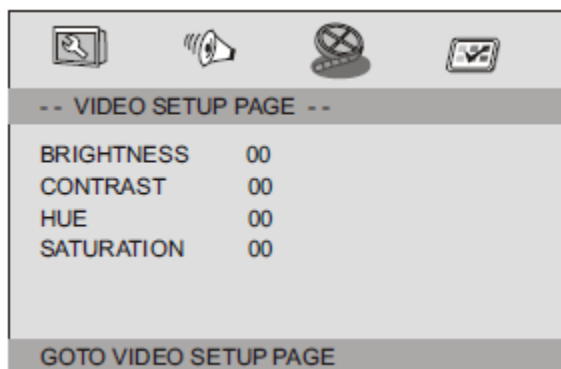

Brightness, Contrast, Hue, Saturation (Helderheid, Contrast, Tint, Verzadiging): videokwaliteit instellen.

## Voorkeurpagina

Voorkeurpagina

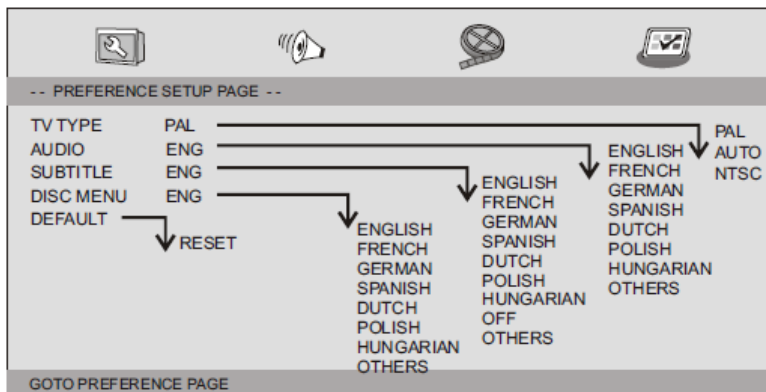

### TV Type (Soort TV)

Selecteer het kleurensysteem dat overeenkomt met uw TV wanneer u de AV-uitgangen gebruikt. Deze DVD-speler is voor zowel NTSC als PAL geschikt.

## 3. Instellen instellingenmenu

### Voorkeurpagina

**PAL** - selecteer deze optie als de aangesloten TV is voorzien van het PAL-systeem. Het wijzigt het videosignaal van een NTSC-disc en voert dit uit in PAL-formaat.

**NTSC** - selecteer deze optie als de aangesloten TV is voorzien van het NTSC-systeem. Het videosignaal van een PAL-disk zal in dit geval in NTSC-formaat worden omgezet.

**Auto:** Het video-uitgangssignaal wordt automatisch ingesteld op basis van het huidige diskformaat.

**Audio:** Audiotaal selecteren (indien beschikbaar).

**Subtitle (Ondertiteling):** Ondertitelingstaal selecteren (indien beschikbaar).

**Disc Menu (Diskmenu):** Taal voor het diskmenu selecteren (indien beschikbaar).

**Default (Standaard):** Terugstelling naar standaard fabriekswaarden.

## 4. Parameters en specificaties

### Technische parameters

| Onderwerp           |           | Standaard vereiste                           |
|---------------------|-----------|--|
| Stroomvereisten     |           | AC 100-240 V, 50/60 Hz                       |
| Energieverbruik     |           | : < 10 W                                     |
| Bedrijfsvochtigheid |           | : 5% tot 90%                                 |
| Uitgang             | VIDEO UIT | 1 Vp-p (75 Ω)                                |
|                     | AUDIO UIT | : 1,2 Vrms (1 KHz, 0 dB)                     |
|                     | Audio     | : Luidspreker: 1 W x 2, hoofdtelefoonuitgang |

### Systeem

|                        |   |
|------------------------|---|
| Laser                  | : Halfgeleider laser, golflengte 650 nm           |
| Signaalsysteem         | : NTSC/PAL  |
| Frequentiebereik       | 20 Hz tot 20 KHz (1 dB).                          |
| Signaal/ruisverhouding | : Beter dan 80 dB (uitsluitend analoge uitgangen) |
| Dynamisch bereik       | : Meer dan 85 dB (DVD/CD)                         |

Opmerking: Ontwerp en specificaties kunnen zonder voorafgaande kennisgeving worden gewijzigd.

## 5. Batterijparameters

Batterijspecificaties:

Uitvoer: 7,4V

Laad/Ontlaadtijd:

Standaard laadtijd: 3u tot 4u

Opslag- en bedrijfscondities:

|                           |                   |             |
|---------------------------|-------------------|-------------|
| 1. Opslagcondities        | Temperatuur       | Vochtigheid |
| 6 maanden                 | -20 °C tot +45 °C | 65 ±20%     |
| 1 week                    | -20°C ~ +65°C     | 65 ±20%     |
| 2. Bedrijfsomstandigheden | Temperatuur       | Vochtigheid |
| Standaard lading          | 0°C ~ +45°C       | 65 ±20%     |
| Standaard ontlading       | -20°C ~ +65°C     | 65 ±20%     |

Batterij opladen

Verbind de dvd-speler met de meegeleverde voedingseenheid. De LED-indicator zal groen knipperen wanneer de batterij wordt opgeladen en blijft groen branden als de batterij volledig is opgeladen.

## 6. De DVD-speler in een auto installeren

Gebruik de meegeleverde montagekit om de DVD-spelers op de achterzijde van de hoofdsteunen in de auto te installeren.

1. Pas de haakse steunbout op het schroefgat op de achterzijde van de DVD-eenheid. Draai de bout rechtsom en zet de steun goed vast.

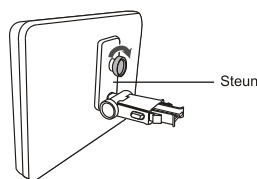

2. Hef de hoofdsteun op van zijn poten. Pas de horizontale steun af op de openingen van de hoofdsteunpoten en zorg ervoor dat de horizontale steun stevig bovenop de autostoel zit. Bevestig de hoofdsteun weer op de poten.

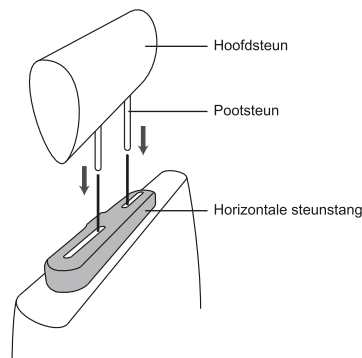

Opmerking : Gelieve, wanneer de poten van de hoofdsteun te dik zijn voor de opening van de horizontale steunbalk van de beugel, de 4 schroeven van de steunbalk van de beugel los te draaien om de opening aan te passen. Gebruik als de schroeven te kort zijn de langere schroeven (meegeleverd in de doos).



3. Pak de DVD-speler met beide handen stevig vast en bevestig de haakse steun stevig op de steunstang. U zult een klik horen. Controleer dat het gehele apparaat stevig vast zit.

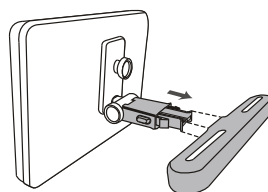

4. Pas de hoek aan van de DVD-speler en zet vervolgens stevig vast door de rechter bout vast te draaien.



5. U kunt de DVD-speler van de horizontale steunstang verwijderen door de DVD-speler met de ene hand te ondersteunen. Druk vervolgens met de andere hand de ontgrendelknoppen aan beide zijden van de haakse steun stevig in en trek.

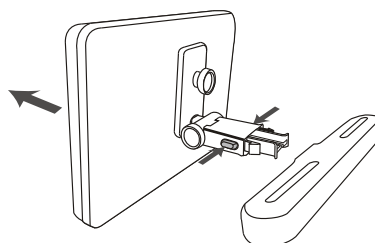

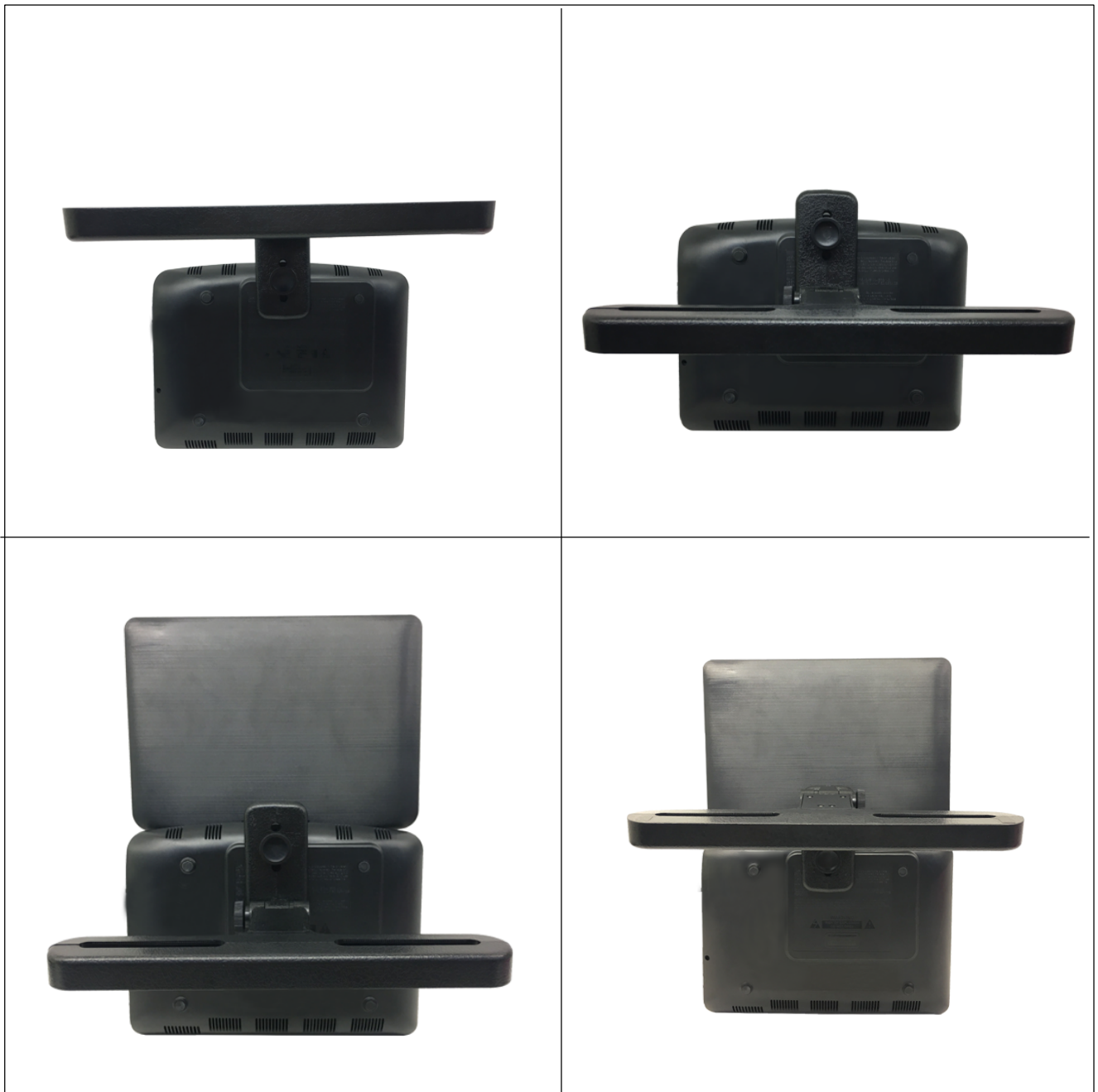

Er zijn verschillende manieren om de draagbare dvd aan de beugel te bevestigen en in de auto te monteren. Bekijk de meest stabiele manier in uw eigen auto en de beste kijkhoek voor de gebruiker.



- Dit apparaat dient nooit te worden gebruikt door de bestuurder van het voertuig en dient nooit tijdens het rijden ontoereikend bevestigd in het voertuig te worden achtergelaten.
- Als dit apparaat in uw voertuig wordt gebruikt, zorg er altijd voor dat deze veilig vast zit en geen veiligheidsapparatuur belemmerd zoals airbags en veiligheidsgordels.
- Alle passagiers dienen veiligheidsgordels te gebruiken wanneer dit apparaat wordt gebruikt in een bewegend voertuig.
- Neem in geval van twijfel contact op met uw voertuigfabrikant voor meer advies.

## 7. Garantie

Lenco biedt service en garantie aan overeenkomstig met de Europese wetgeving. Dit houdt in dat u, in het geval van reparaties (zowel tijdens als na de garantieperiode), uw lokale handelaar moet contacteren.

Belangrijke opmerking: Het is niet mogelijk producten direct naar Lenco te sturen voor reparatie.

Belangrijke opmerking: De garantie verloopt als een onofficieel servicecenter het apparaat op wat voor manier dan ook heeft geopend, of er toegang toe heeft gekregen.

Het apparaat is niet geschikt voor professioneel gebruik. In het geval van professioneel gebruik worden alle garantieverplichtingen van de fabrikant nietig verklaard.

## 8. Disclaimer

Er worden regelmatig updates in de firmware en/of hardwarecomponenten gemaakt. Daardoor kunnen gedeelten van de instructie, de specificaties en afbeeldingen in deze documentatie enigszins verschillen van uw eigen situatie. Alle onderwerpen die staan beschreven in deze handleiding zijn bedoeld als illustratie en zijn niet van toepassing op specifieke situaties. Aan de beschrijving in dit document kunnen geen rechten worden ontleend.

## 9. Afvoer van het oude apparaat



Dit symbool geeft aan dat het betreffende elektrische product of de batterij niet moet worden verwijderd als algemeen huishoudelijk afval in Europa. Zorg voor een juiste afvalverwerking door het product en de batterij in overeenstemming met alle van toepassing zijnde lokale wetten voor het verwijderen van elektrische apparatuur of batterijen te verwijderen. Als u dit doet, helpt u de natuurlijke hulpbronnen te behouden en de standaard van milieubescherming te verbeteren bij de behandeling en verwijdering van elektrisch afval (Afgedankte Elektrische en Elektronische Apparatuur).

## 10. CE-markering



Producten met een CE keurmerk houden zich aan de EMC richtlijn (2014/30/EU) en de Richtlijn voor Lage Voltage (2014/35/EU) uitgegeven door de Europese Commissie.

Hierbij verklaart Lenco Benelux BV, Thermiekstraat 1a, 6361 HB Nuth, Nederland, dat dit product voldoet aan de essentiële eisen.

De verklaring van conformiteit is verkrijgbaar via [techdoc@lenco.com](mailto:techdoc@lenco.com)

## 11. Service

Voor meer informatie en ondersteuning van de helpdesk, kunt u terecht op [www.lenco.com](http://www.lenco.com)

Lenco Benelux BV, Thermiekstraat 1a, 6361 HB Nuth, Nederland.



**ACHTUNG:**

Die zweckentfremdete Bedienung, Benutzung oder Einstellung der Prozeduren kann zu gefährlichen Unfällen durch Strahlen führen.

Dieses Gerät darf außer von qualifizierten Fachleuten von niemand anderem repariert oder eingestellt werden.

**VORSICHTSMASSNAHMEN VOR DER BENUTZUNG****BEFOLGEN SIE IMMER FOLGENDE ANWEISUNGEN:**

1. Benutzen Sie das Gerät nicht in der Nähe von Wasser.
2. Benutzen Sie zur Reinigung ein nur leicht befeuchtetes Tuch.
3. Blockieren Sie keine Lüftungsöffnungen. Wenn Sie das Gerät auf ein Regal stellen, lassen Sie um das gesamte Gerät 5 cm (2") freien Platz.
4. Stellen Sie das Gerät entsprechend den Anweisungen der mitgelieferten Bedienungsanleitung auf.
5. \*Treten Sie nicht auf das Netzteil und klemmen Sie es auch nicht ein. Seien Sie im näheren Bereich des Steckers und der Herausführungen des Kabels besonders vorsichtig. Stellen Sie keine schweren Gegenstände auf das Netzteil, weil es dadurch beschädigt werden könnte. Halten Sie das gesamte Gerät außerhalb der Reichweite von Kindern! Durch Spielen mit dem Netzkabel können sie sich ernsthafte Verletzungen zuziehen.
6. \*Trennen Sie das Gerät während eines Gewitters oder bei längerer Nichtbenutzung vom Netz.
7. Halten Sie das Gerät von Hitzequellen wie Radiatoren, Heizern, Öfen, Kerzen oder anderen hitzeerzeugenden Produkten oder offenen Flammen fern.
8. Meiden Sie bei der Nutzung des Produkts die Nähe starker Magnetfelder.
9. Elektrostatische Entladungen können die normale Verwendung von diesem Gerät stören. Sollte dies geschehen, führen Sie einfach einen Reset aus und starten Sie dann das Gerät entsprechend den Anweisungen dieser Bedienungsanleitung neu. Gehen Sie besonders bei Datenübertragungen mit dem Gerät vorsichtig um und führen Sie diese nur in einer antielekrostatischen Umgebung aus.
10. Warnung! Niemals Gegenstände durch die Lüftungsschlitze oder Öffnungen in das Gerät stecken. Im Gerät sind hohe Spannungen vorhanden und das Einführen von Gegenständen kann zu Stromschlag bzw. zu Kurzschlüssen der internen Teile führen. Aus dem gleichen Grund kein Wasser oder Flüssigkeiten in das Gerät geben.
11. Benutzen Sie das Gerät nicht in nasser oder feuchter Umgebung wie Bad, Dampfküche oder in der Nähe von Schwimmbecken.
12. Benutzen Sie das Gerät nicht bei Kondensationsgefahr.
13. Obwohl dieses Gerät unter größter Sorgfalt und vor Auslieferung mehrmals überprüft wurde, können trotzdem wie bei jedem anderen elektrischen Gerät auch Probleme auftauchen. Trennen Sie das Gerät im Falle einer Rauchentwicklung, starker Hitzeentwicklung oder jeden anderen unnatürlichen Erscheinung sofort vom Netz.
14. Dieses Gerät ist durch eine Stromquelle wie auf dem Typenschild angegeben zu betreiben. Halten Sie bei Unsicherheiten über die Art Ihrer Stromversorgung in Ihrer Wohnung Rücksprache mit Ihrem Händler oder Ihrer Stromzuliefererfirma.
15. \*Die Wandsteckdose muss sich in der Nähe des Geräts befinden und einfach zu erreichen sein.
16. \*Steckdosen und Verlängerungsleitungen nicht überlasten. Eine Überlastung kann zu Brandgefahr bzw. Stromschlägen führen.
17. \*Geräte der Schutzklasse 1 sind an eine Netzsteckdose mit Schutzleiter anzuschließen.
18. \*Geräte der Schutzklasse 2 benötigen keinen Schutzleiteranschluss.
19. Halten Sie Nagetiere vom Gerät fern. Nagetiere lieben es, am Netzkabel zu nagen.
20. \*Halten Sie den Netzstecker in der Hand, wenn Sie ihn aus der Netzsteckdose ziehen. Ziehen Sie ihn nicht durch Zerren am Kabel heraus. Das kann zu einem Kurzschluss führen.
21. Vermeiden Sie es, das Gerät auf Oberflächen aufzustellen, die zu Schwingungen oder Stoß neigen.
22. Verwenden Sie einen trockenen, sauberen Lappen für die Reinigung. Benutzen Sie niemals Lösungsmittel oder Flüssigkeiten auf Ölbasis. Benutzen Sie zum Entfernen hartnäckiger Flecken ein feuchtes Tuch mit mildem Reinigungsmittel.
23. Der Hersteller haftet nicht für Schäden oder Verluste durch Fehlfunktion, Zweckentfremdung oder Modifikation des Geräts oder durch Wechseln der Batterien.
24. Unterbrechen Sie die Verbindung nicht während einer Formatierung oder einer Datenübertragung. Bei Unterbrechung drohen Datenverlust und Datenbeschädigung.

25. Wenn das Gerät eine USB-Wiedergabefunktion besitzt, dann stecken Sie den USB-Stick direkt in das Gerät. Verwenden Sie kein USB-Verlängerungskabel, weil die erhöhte Störanfälligkeit zu Datenverlusten führen könnte.
26. Das Gerät darf weder Tropf- noch Spritzwasser ausgesetzt werden und es dürfen keine mit Flüssigkeit gefüllten Behälter wie z.B. Vasen auf das Gerät oder in der Nähe des Gerätes gestellt werden.
27. \*Um das Gerät vollständig vom Netz zu trennen, muss der Netzstecker des Gerätes vom Stromnetz getrennt werden, wobei die zu trennende Einheit den Netzstecker des Gerätes bezeichnet.
28. Wenn das Gerät über Batterien betrieben wird, dann sind diese vor übermäßiger Wärme wie Sonneneinstrahlung, Feuer oder ähnlichem zu schützen.
29. Bei der Batterieentsorgung sind die Entsorgungsvorschriften einzuhalten.
30. Das Gerät kann nur bei moderaten Temperaturen verwendet werden. Eine Nutzung in extrem kalten oder heißen Umgebungen sollte vermieden werden.
31. Das Typenschild befindet sich an der Unter- oder Rückseite des Gerätes.
32. Dieses Gerät ist nicht zur Benutzung durch Personen (auch Kinder) mit physischen, sensorischen oder mentalen Beeinträchtigungen oder ohne ausreichender Erfahrung vorgesehen, es sei denn, sie werden durch eine verantwortliche Person beaufsichtigt oder wurden in die ordnungsgemäße Bedienung des Gerätes durch eine für ihre Sicherheit verantwortliche Person eingewiesen.
33. Dieses Produkt ist nur für den nicht-professionellen Gebrauch und nicht für gewerbliche oder industrielle Zwecke bestimmt.
34. Stellen Sie sicher, dass das Gerät in einer stabilen Position aufgestellt ist. Schäden, die durch Verwendung dieses Produkts in einer instabilen Position oder durch Nichtbeachtung der anderen in diesem Handbuch enthaltenen Warnungen und Vorwarnungen entstehen, werden nicht durch die Garantie abgedeckt.
35. Entfernen Sie niemals das Gehäuse dieses Gerätes.
36. Stellen Sie dieses Gerät niemals auf andere elektrische Geräte.
37. Verwenden oder bewahren Sie dieses Produkt nicht an Orten auf, in denen es direkter Sonneneinstrahlung, Hitze, übermäßigem Staub oder Vibration ausgesetzt ist.
38. Ermöglichen Sie Kindern nicht den Zugriff auf Plastiktüten.
39. Benutzen Sie nur vom Hersteller empfohlene Erweiterungen/Zubehörteile.
40. Sprechen Sie alle Eingriffe mit qualifiziertem Fachpersonal ab. Eingriffe werden notwendig, wenn das Gerät in irgendeiner Weise beschädigt wurde, beispielsweise am Netzkabel oder am Netzstecker oder wenn Flüssigkeit in das Gerät gelangt ist bzw. Gegenstände in das Gerät gefallen sind, das Gerät Regen oder Feuchtigkeit ausgesetzt war, es heruntergefallen ist oder nicht ordnungsgemäß funktioniert.
41. \*Verwenden Sie weder ein beschädigtes Netzkabel noch einen beschädigten Stecker oder eine lockere Steckdose. Es besteht Brand- und Stromschlaggefahr.
42. Längeres Hören lauter Töne aus einem Musikgerät kann zum zeitweiligen oder permanenten Hörverlust führen.

#### AUFBAU

- Packen Sie alle Teile aus und entfernen Sie danach die Schutzmaterialien.
- \*Schließen Sie das Gerät nicht eher an das Netz an, bevor Sie die Netzspannung überprüft haben und alle anderen notwendigen Verbindungen hergestellt sind.

**\*Diese Anleitung gilt nur für Produkte, die über ein Netzkabel oder einen Netzadapter verfügen.**

Netzteil

Hersteller: Shenzhen Mass Power Electronics Limited

Modellnummer: PEA-090100VE/PEA-090100VG

Verwenden Sie nur das in der Gebrauchsanweisung aufgeführte Netzteil



**WARNUNG:** Längeres Hören lauter Töne aus einem Musikgerät kann zum zeitweiligen oder permanenten Hörverlust führen.

Hören Sie nicht für längere Zeit mit einem hohen Lautstärkepegel, um dauerhaften Hörschäden vorzubeugen.

## 2. Kennzeichnung der Bedienelemente

### Hauptgerät

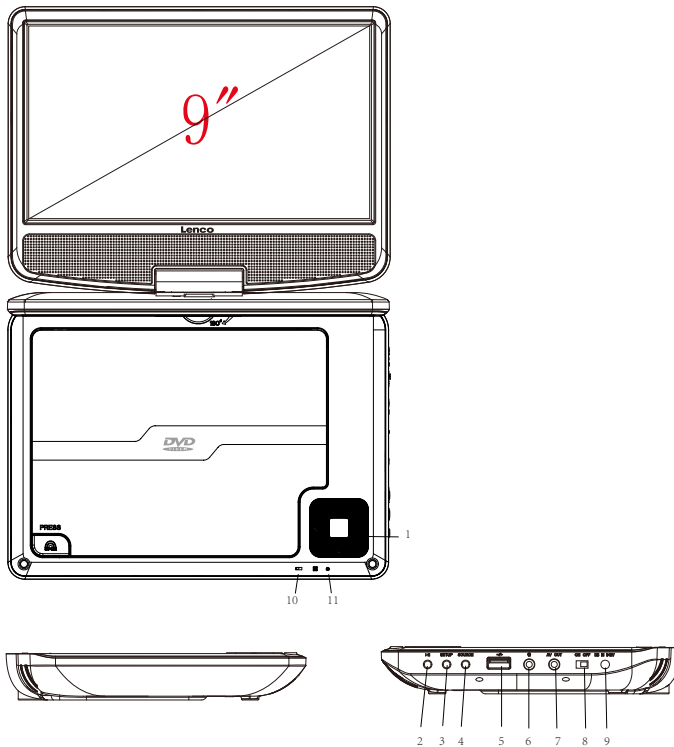

1. ▲/⏪ Hoch/Zurück  
▼/⏩ Runter/Weiter  
◀/VOL- Links/Lautstärke-  
▶/VOL+ Rechts/Lautstärke+
2. ⏸ WIEDERGABE/PAUSE
3. SETUP
4. SOURCE
5. USB
6. 🎧 Kopfhörerbuchse
7. AV-OUT
8. ON/OFF
9. DC IN 9-12V
10. Batterieladungsanzeige  
Blinkt grün, während die Batterie aufgeladen wird.  
Leuchtet grün, wenn die Batterie vollständig aufgeladen ist.
11. Betriebsanzeige  
Leuchtet rot, wenn das Gerät eingeschaltet ist.

## 2. Kennzeichnung der Bedienelemente

### Fernbedienung

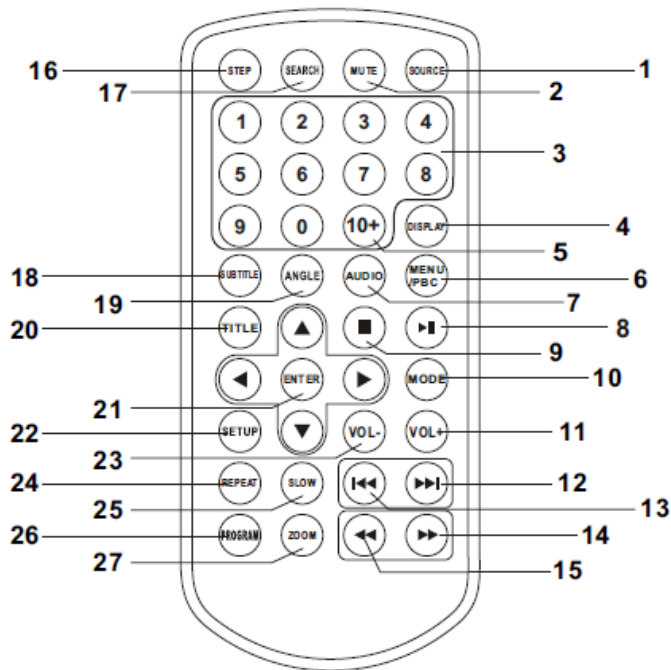

#### 1. SOURCE

DVD/USB.

#### 2. MUTE

Deaktiviert die Audio-Ausgabe.

#### 3. NUMMERNTASTEN 0 - 9

Auswahl eines nummerierten Menüpunkts.

#### 4. DISPLAY

Anzeige der Wiedergabezeit und der Statusinformationen.

#### 5. 10+ TASTE

Um den Titel 10 auszuwählen, drücken Sie bei einer CD zuerst die Taste 10+ und danach die 0-Taste. Bei einer DVD können Sie durch Drücken der Taste 10+ einen Track größer 10 auf der DVD auswählen. Zum Beispiel Track 12: Durch Drücken der Taste 10+ erscheint ein Auswahlbalken und nochmaliges Drücken der Taste 10+ mit anschließendem Drücken der Nummerntaste 2 wählt den Track 12 aus. Die Auswahl von Track 23 erfolgt durch 3-maliges Drücken der Taste 10+ und anschließendem Drücken der Nummerntaste 3.

#### 6. MENU/PBC

Zum DVD-Hauptmenü zurückkehren (DVD).

PBC ein-/ausschalten (VCD).

## **7. AUDIO**

**DVD:** Drücken Sie während der Wiedergabe mehrmals die AUDIO-Taste, um in eine andere Audiosprache oder zu einem anderen Audiotrack umzuschalten (falls verfügbar).

**CD/VCD:** AUDIO während der Wiedergabe wiederholt drücken, um einen anderen Tonkanal einzuschalten (Links, Rechts, Mix, Stereo).

## **8. WIEDERGABE/PAUSE**

Drücken Sie zum Unterbrechen der Wiedergabe einmal die WIEDERGABE/PAUSE-Taste. Ein nochmaliges Drücken der WIEDERGABE/PAUSE-Taste setzt die Wiedergabe fort.

## **9. STOPP**

Beim einmaligen Drücken dieser Taste speichert das Gerät den Haltepunkt, an dem die Wiedergabe nach Drücken von WIEDERGABE (▶||) fortgesetzt wird. Wenn anstelle von WIEDERGABE (▶||) erneut STOPP gedrückt wird, ist diese Funktion nicht verfügbar.

## **10. MODE**

Einstellen der LCD-Parameter (Anpassung von Helligkeit, Kontrast und Sättigung).

## **11. VOL+**

## **23. VOL-**

Einstellen der Lautstärke.

## **12. Vorwärts Überspringen**

Zum nächsten Kapitel/Titel springen.

Möchten Sie zu einem bestimmten Titel während der MP3-Wiedergabe springen, drücken Sie bitte die Nummerntaste auf der Fernbedienung oder die ▲/▼-Taste, um den Titel auszuwählen. Drücken Sie zum Abspielen des ausgewählten Titels die „ENTER“-Taste.

## **13. Rückwärts Überspringen**

Gehe zum Anfang des vorherigen Kapitels/Titels.

Möchten Sie zu einem bestimmten Titel während der MP3-Wiedergabe springen, drücken Sie bitte die Nummerntaste auf der Fernbedienung oder die ▲/▼-Taste, um den Titel auszuwählen. Drücken Sie zum Abspielen des ausgewählten Titels die „ENTER“-Taste.

## **14. ▶▶ -TASTE**

Das Drücken der ▶▶-TASTE ermöglicht Ihnen einen Schnellvorlauf in 5 Geschwindigkeitsstufen (2x -> 4x -> 8x -> 16x -> 32x -> WIEDERGABE). Drücken Sie die WIEDERGABE-Taste, um zum normalen Wiedergabemodus zurückzukehren.

## 2. Kennzeichnung der Bedienelemente

### *Fernbedienung*

#### **15. ◀◀ -TASTE**

Das Drücken der ◀◀-TASTE ermöglicht Ihnen einen Schnelrücklauf in 5 Geschwindigkeitsstufen (2x -> 4x -> 8x -> 16x -> 32x -> WIEDERGABE). Drücken Sie die WIEDERGABE-Taste, um zum normalen Wiedergabemodus zurückzukehren.

#### **16. STEP**

Schrittweise Wiedergabe im DVD-Modus.

#### **17. SEARCH**

Springt im DVD-Modus zum gewünschten Zeitpunkt, Titel oder Kapitel.

#### **18. SUBTITLE**

SUBTITLE während der Wiedergabe wiederholt drücken, um unterschiedliche Untertitelsprachen einzustellen.

#### **19. ANGLE**

**DVD:** Das Drücken der Taste ANGLE ändert den Blickwinkel auf DVDs, die diese Funktion unterstützen.

#### **20. TITLE**

Zum DVD-Hauptmenü zurückkehren

#### **21. ENTER**

Bestätigt die Menü-Auswahl.

#### **22. SETUP**

Zugriff auf oder schließen des Setup-Menüs.

#### **24. REPEAT**

Während der Wiedergabe REPEAT drücken, um einen Wiederholungsmodus einzustellen.

**DVD:** Wiederholung von Kapitel/Titel/Aus.

**CD/VCD:** Wiederholung von Einem Titel/Alle/Aus.

**MP3:** Sie können als Wiederholmodi Einzeltitel/Verzeichnis/aus und Zufall auswählen.

#### **25. SLOW**

Drücken Sie mehrmals die SLOW-Taste, um in den Zeitraffermodus zu gelangen und wählen Sie zyklisch zwischen verschiedenen Zeitraffergeschwindigkeiten aus. Es können unterschiedliche Geschwindigkeiten eingestellt werden: 1/2, 1/4, 1/8, 1/16, und normal.

#### **26. PROGRAM**

**DVD/VCD:** Diese Programmfunktion ermöglicht Ihnen das Speichern Ihres Lieblingstitels von der Disk gespeichert werden. Durch Drücken der PROGRAM-Taste erscheint auf dem Bildschirm das

PROGRAM MENU (Programmiermenü). Nun können Sie mit den Nummerntasten Titel, Kapitel oder Songnummer direkt eingeben und die PLAY option (Wiedergabeart) wählen. Drücken Sie die PROGRAM-Taste und wählen Sie „clear program“ (Programm löschen) aus, um zur normalen Wiedergabe zurückzukehren. Drücken Sie nochmals die PROGRAM-Taste, um das m Menü zu beenden.

**MP3:** Durch Drücken der PROGRAM-Taste gelangen Sie zur Dateianzeige.

Durch nochmaliges Drücken der PROGRAM-Taste gelangen Sie zurück zur MP3-Verzeichnisanzeige.

## **27. ZOOM**

DVD/VCD: Mit ZOOM das Videobild vergrößern oder verkleinern.

1. Während Wiedergabe oder Pause ZOOM drücken, um die Zoom-Funktion zu aktivieren. Im Bild erscheint kurz ein viereckiger Rahmen.
2. Jede Betätigung der ZOOM-Taste ändert die Darstellung auf dem TV-Bildschirm in folgender Reihenfolge:  
2-fache Größe → 3-fache Größe → 4-fache Größe → 1/2-fache Größe → 1/3-fache Größe → 1/4-fache Größe → Normalgröße

JPEG: Mit ZOOM das Bild vergrößern oder verkleinern.

1. ZOOM drücken.
2. Benutzen Sie die „▶▶“-Taste zum Vergrößern oder die „◀◀“-Taste zum Verkleinern des Bildes. Benutzen Sie die ▲ ▼ ◀ ▶-Tasten, um sich durch das vergrößerte Bild zu bewegen.

### 3. Einstellungen im SETUP-Menü

#### Allgemeine Einstellungen

Mit der SETUP-Taste rufen Sie das Einstellungsmenü auf. Verwenden Sie die Richtungstasten ▲ ▼ ◀ ▶ zur Auswahl des gewünschten Elements. Nach Beendigung der Einstellungen drücken Sie erneut SETUP zur Rückkehr in das Normaldisplay.

Folgende Menüpunkte können geändert werden:

**GENERAL (ALLGEMEIN):** Ruft die GENERAL PAGE (ALLGEMEINEN EINSTELLUNGEN) auf.

**AUDIO:** Ruft die AUDIO PAGE (AUDIOEINSTELLUNGEN) auf.

**VIDEO:** Ruft die VIDEO PAGE (VIDEOTEIL EINSTELLUNGEN) auf.

**PREFERENCE (VOREINSTELLUNGEN):** Ruft die PREFERENCE PAGE (VOREINSTELLUNGEN) auf.

#### Allgemeine Einstellungen

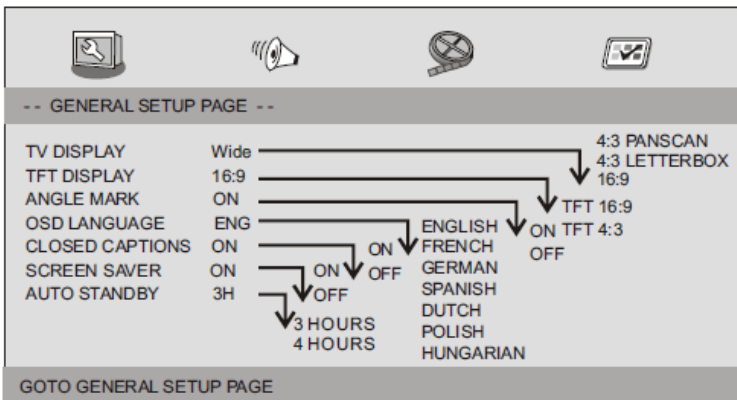

**TV-DISPLAY:** Wählt das Bildformat für die Wiedergabe.

**4:3 PANSKAN:** Bei einem Normalfernseher wird das Bild links und rechts beschnitten.

**4:3 LETTERBOX:** Wenn Sie einen normalen Fernseher haben. In diesem Fall wird ein breites Bild mit schwarzen Balken am oberen und unteren Rand des Fernsehbildschirms angezeigt.

**16:9:** Breitbildanzeige.

**TFT DISPLAY (TFT-MONITOR):** Auswahl des 16:9 oder des 4:3 Anzeigeformats.

#### Angle Mark (Blickwinkelmarkierung)

Zeigt Informationen zum Kamerablickwinkel oben rechts im Bild an, sofern auf der Disc vorhanden.

#### OSD Language (OSD-Sprache)

Hier stellen Sie die Bildschirmsprache ein.



### Closed Captions (Untertitel für Gehörlose)

Diese Daten sind auf einigen Discs im Videosignal verborgen. Vergewissern Sie sich vor Auswahl der Funktion, dass Untertitel für Gehörlose auf der Disc vorhanden sind und dass Ihr Fernseher ebenfalls über diese Funktion verfügt.

### Screen Saver

Mit dieser Funktion aktivieren oder deaktivieren Sie den Bildschirmschoner

### Auto Standby (Automatische Abschaltung)

Mit dieser Funktion wählen Sie die automatische Abschaltung nach 3 oder 4 Stunden aus.

3 HOURS (3 STUNDEN): Das Gerät wird nach 3 Stunden in den Bereitschaftsmodus wechseln, wenn innerhalb dieser Zeit keine Bedienung durch den Benutzer erfolgt ist.

4 HOURS (4 STUNDEN): Das Gerät wird nach 4 Stunden in den Bereitschaftsmodus wechseln, wenn innerhalb dieser Zeit keine Bedienung durch den Benutzer erfolgt ist.

OFF (AUS): Die automatische Abschaltung ist deaktiviert und das Gerät wird eingeschaltet bleiben, selbst wenn keine Bedienung durch den Benutzer erfolgt.

## Audioeinstellungen

### Audioeinstellungen

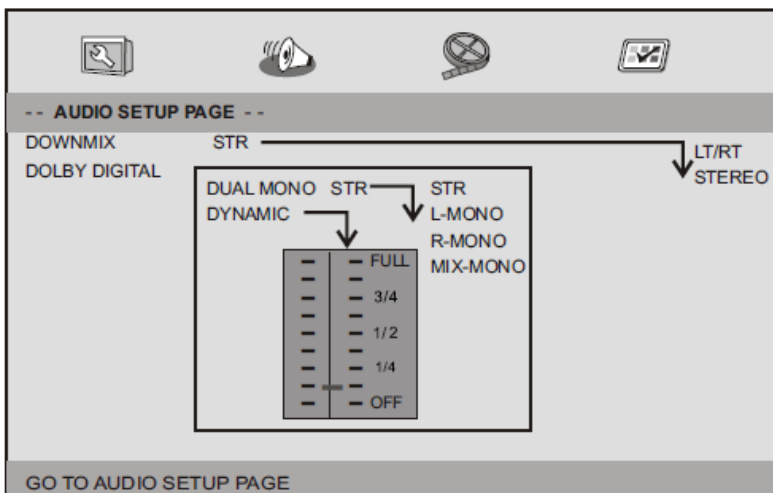

### 3. Einstellung SETUP-Menü

#### *Audioeinstellungen*

##### **Downmix**

Hier stellen Sie den Stereo-Analogausgang Ihres DVD-Players ein.

**LT/RT:** Wählen Sie diese Option, wenn Ihr DVD-Player an einem Dolby Pro Logic Decoder angeschlossen ist.

**Stereo:** Wählen Sie diese Option aus, wenn der Ausgang lediglich über die beiden Frontlautsprecher erfolgt.

##### **Dolby digital**

Die im Dolby Digital-Setup enthaltenen Möglichkeiten sind: 'Dual Mono' (2-fach Mono) und 'Dynamic' (Dynamik).

##### **Dual Mono (2-fach Mono)**

**Stereo:** Der linke Monokanal wird über den linken Lautsprecher übertragen, der rechte Kanal über den rechten Lautsprecher.

**L-Mono (Monokanal links):** Der linke Monokanal wird über den linken und rechten Lautsprecher übertragen.

**R-Mono (Monokanal rechts):** Der rechte Monokanal wird über den linken und rechten Lautsprecher übertragen.

**Mix-Mono (Monokanal gemischt):** Links und rechts gemischtes Mono wird über den linken und rechten Lautsprecher übertragen.

##### **Dynamic (Dynamik)**

Kompression des Dynamikbereichs.

#### **Seite für die Video-Einstellung**

##### **Videoeinstellungen**

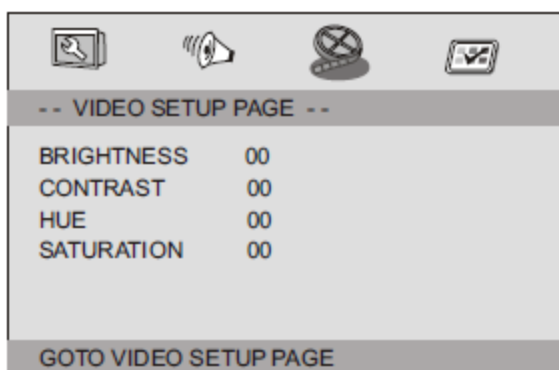

Brightness, Contrast, Hue, Saturation (Helligkeit, Kontrast, Farbe, Farbsättigung): Einstellen der Videoqualität.

## Voreinstellungen

### Voreinstellungen

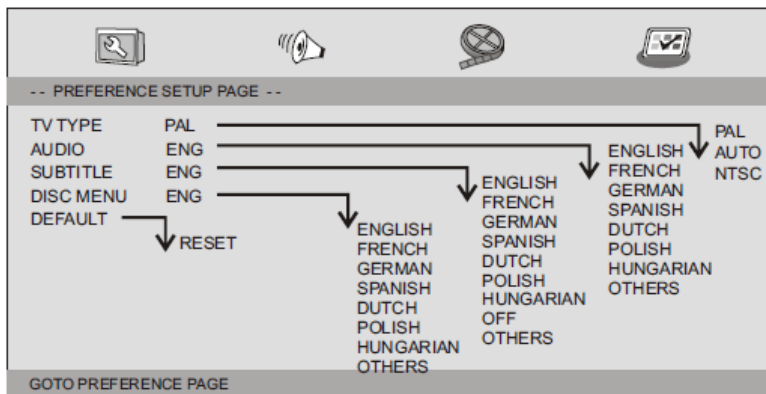

### TV Type (TV-Typ)

Wählt das Farbsystems aus, das bei der AV-Ausgabe ihrem Fernseher entspricht. Dieser DVD-Player ist kompatibel mit NTSC und PAL.

## 3. Einstellung SETUP-Menü

### Voreinstellungen

**PAL** - Wählen Sie PAL aus, wenn der angeschlossene Fernseher das PAL-Signal nutzt. Dies ändert das Videosignal eines NTSC-Datenträgers zur Ausgabe im PAL-Format.

**NTSC** - Wählen Sie NTSC aus, wenn der angeschlossene Fernseher das NTSC-Signal nutzt. Das Videosignal eines Datenträgers im PAL-Format wird in das NTSC-Format umgewandelt.

**Auto:** Automatische Umschaltung des Videosignals entsprechend der spielenden Disk.

**Audio:** Hier wählen Sie die Film spräche (Audiosprache), falls verfügbar.

**Subtitle (Untertitel):** Hier wählen Sie die Untertitelsprache, falls verfügbar.

**Disc Menu (Discmenü):** Hier wählen Sie die Menüsprache des Disc, falls verfügbar.

**Default:** Standard ein Stellungen wiederherstellen.

## 4. Parameter und Spezifikationen

### Technische Angaben

| Begriff                     |               | Standardanforderung                      |
|-----------------------------|---------------|--|
| Spannungsversorgung         |               | : AC 100-240 V, 50/60 Hz                 |
| Leistungsaufnahme           |               | : < 10 W                                 |
| Luftfeuchtigkeit im Betrieb |               | : 5% bis 90%                             |
| Ausgänge                    | VIDEO-AUSGANG | : 1 Vp-p (75Ω)                           |
|                             | AUDIO OUT     | : 1,2 Veff (1 kHz, 0 dB)                 |
|                             | Audio         | : Lautsprecher: 1 W x 2, Kopfhörerbuchse |

### System

|                       |  |
|-----------------------|--|
| Laser                 | : Halbleiter-Laser, Wellenlänge 650 nm         |
| Signalsystem          | : NTSC/PAL                                     |
| Frequenzbereich       | : 20 Hz bis 20 kHz(1 dB)                       |
| Signal-/Rauschabstand | : Über 80 dB (nur ANALOGE AUSGANGS-Anschlüsse) |
| Dynamikbereich        | : Über 85 dB (DVD/CD)                          |

Hinweis: Änderungen des Designs und der Spezifikationen ohne vorherige Ankündigung vorbehalten.

## 5. Akku-Parameter

Akku-Spezifikationen:

Ausgang: 7,4 V

Ladezeit/Entladezeit:

Ladezeit: 3 bis 4 Stunden

Lager- und Betriebsbedingungen:

|                        |                   |                  |
|------------------------|-------------------|------------------|
| 1. Lagerung            | Temperatur        | Luftfeuchtigkeit |
| 6 Monate               | -20°C bis + 45°C  | 65 ± 20 %        |
| 1 Woche                | -20 °C bis +65 °C | 65 ± 20 %        |
| 2. Betriebsbedingungen | Temperatur        | Luftfeuchtigkeit |
| Laden                  | 0°C bis +45°C     | 65 ± 20 %        |
| Entladen               | -20 °C bis +65 °C | 65 ± 20 %        |

Batterie aufladen

Verbinden Sie den DVD-Player mit dem mitgelieferten Netzteil. Die LED-Anzeige blinkt grün, während die Batterie aufgeladen wird und wird konstant grün leuchten, wenn die Batterie vollständig aufgeladen ist.

## 6. Einbau des DVD-Players in den PKW

Bitte benutzen Sie zur Befestigung des DVD-Players an der Rückseite der Kopfstützen das mitgelieferte Montageset.

1. Befestigen Sie den Winkelhalter mit der mitgelieferten Schraube an der Rückseite des DVD-Players. Drehen Sie zur Befestigung des Winkelhalters die Schraube in Uhrzeigerrichtung fest.

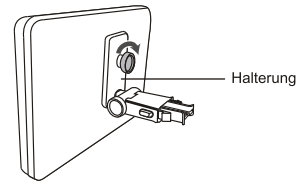

2. Ziehen Sie die Kopfstütze aus der Kopfstützenaufnahme heraus. Legen Sie die Playermontagehalterung so auf die Rückenlehne auf, dass die Öffnungen der Playermontagehalterung deckungsgleich zu den Öffnungen der Kopfstützenaufnahmen sind. Achten Sie dabei darauf, dass die Playermontagehalterung sicher auf der Rückenlehne des Fahrer- bzw. Beifahrersitzes aufliegt. Stecken Sie die Kopfstütze

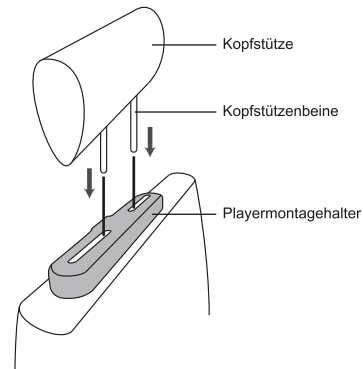

Anmerkung : Wenn die Beine der Kopfstütze zu dick für die Öffnungen der horizontalen Stützleiste der Halteklammer sind, dann lösen Sie bitte die 4 Schrauben der Stützleiste der Halteklammer, um die Öffnungen anzupassen. Wenn die Schrauben zu kurz sein sollten, dann verwenden Sie bitte längere Schrauben (mitgeliefert in der Geschenkbox).



3. Halten Sie den DVD-Player mit beiden Händen fest, wenn Sie den Winkelhalter fest in die Aufnahme drücken. Bei ordnungsgemäßer Sitz rastet der Halter mit einem Klicken ein. Überprüfen Sie nun den ordnungsgemäßen Sitz des DVD-Players.

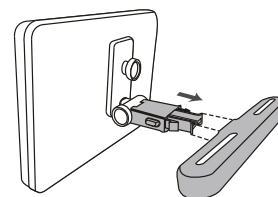

4. Stellen Sie nun die gewünschte Monitorneigung ein und sichern Sie den Monitor danach mit der Schraube rechts am Winkelhalter.

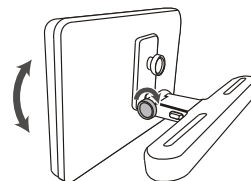

5. Halten Sie zum Herausziehen des DVD-Players aus dem Playermontagehalter den DVD-Player mit einer Hand fest. Drücken Sie mit der anderen Hand die Freigabeknöpfe rechts und links am Winkelhalter und ziehen Sie dann den DVD-Player heraus.

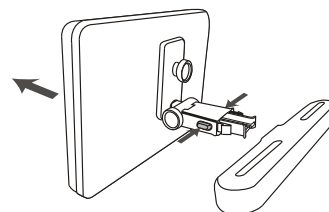

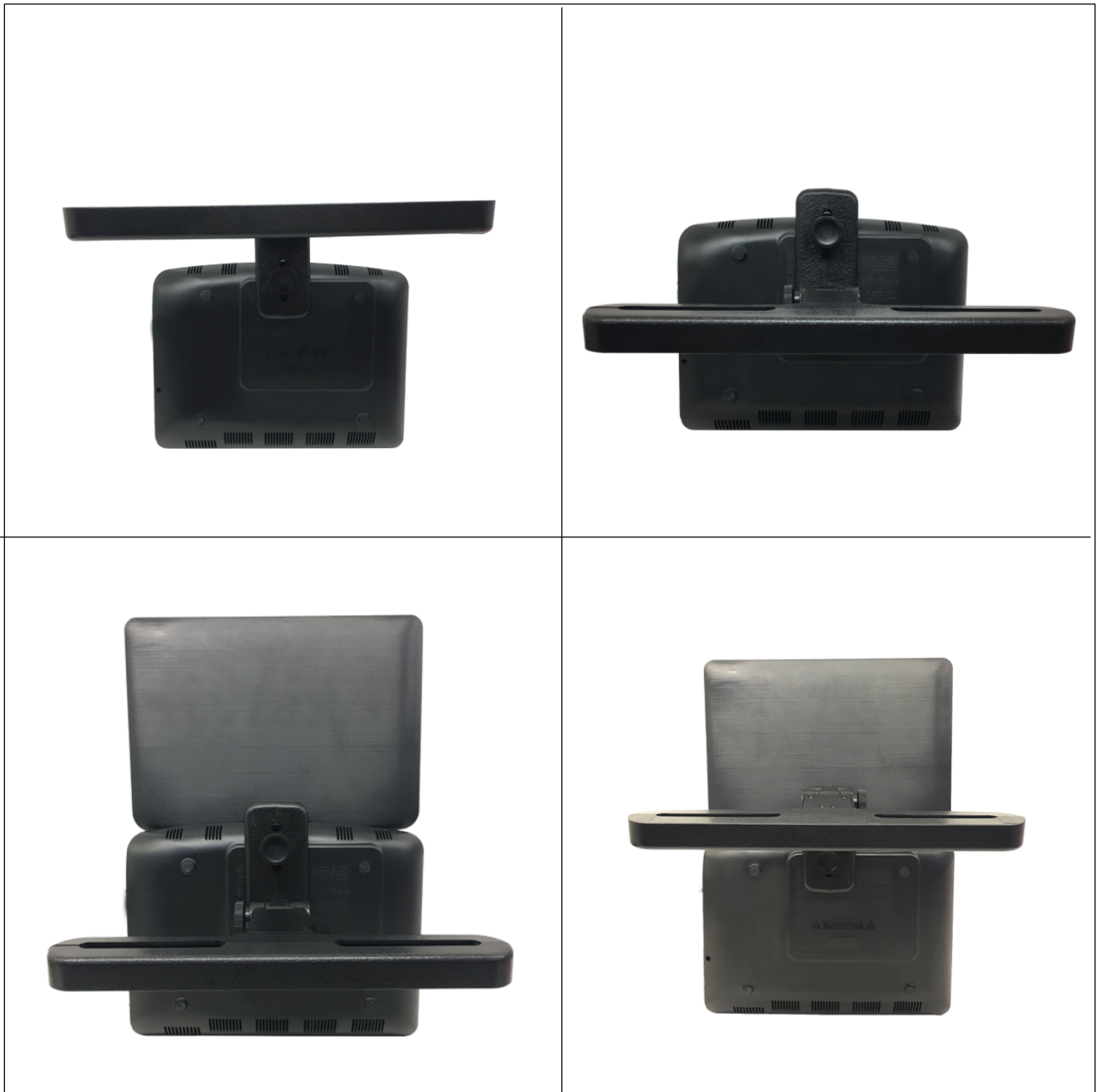

Es gibt mehrere Möglichkeiten, den tragbaren DVD-Player an der Halterung zu befestigen und im Auto zu montieren. Wählen Sie die stabilste Montagemöglichkeit in Ihrem Auto und den besten Blickwinkel für den Benutzer.



- Dieses Gerät darf niemals durch den PKW-Führer benutzt oder ungesichert im Auto mitgeführt werden.
- Wenn Sie den Player in Ihrem PKW benutzen, dann achten Sie auf ordnungsgemäßen Sitz des Winkelhalters in der Aufnahme und am Gehäuse des Players. Achten Sie weiterhin darauf, dass der Player keine Sicherheitseinrichtungen (auch Airbags und Sicherheitsgurte) behindert.
- Auch bei der Benutzung dieses Geräts hat sich jeder PKW-Fahrgast während der Beförderung anzuschnallen.
- Kontaktieren Sie bitte bei Unklarheiten Ihren PKW-Händler für weitere Informationen.

## 7. Garantie

Lenco bietet Leistungen und Garantien im Einklang mit Europäischem Recht. Im Falle von Reparaturen (sowohl während als auch nach Ablauf der Garantiezeit) sollten Sie deshalb Ihren Einzelhändler kontaktieren.

Wichtiger Hinweis: Es ist nicht möglich, das Gerät für Reparaturarbeiten direkt an Lenco zu senden.

Wichtiger Hinweis: Falls dieses Gerät von einem nicht autorisierten Kundendienst geöffnet oder darauf zugegriffen wird, erlischt die Garantie.

Dieses Gerät ist nicht für professionelle Zwecke geeignet. Falls das Gerät für professionelle Zwecke eingesetzt wird, erlöschen alle Garantieverpflichtungen seitens des Herstellers.

## 8. Haftungsausschluss

Aktualisierungen der Firmware und/oder Hardware-Komponenten werden regelmäßig durchgeführt. Daher können einige der Anweisungen, Spezifikationen und Abbildungen in dieser Dokumentation von Ihrer individuellen Situation abweichen. Alle in diesem Handbuch beschriebenen Elemente dienen nur zur Illustration und treffen auf Ihre individuelle Situation möglicherweise nicht zu. Aus der in diesem Handbuch getätigten Beschreibung können keine Rechtsansprüche oder Ansprüche geltend gemacht werden.

## 9. Entsorgung des Altgeräts



Dieses Symbol zeigt an, dass das entsprechende Produkt oder dessen Batterie in Europa nicht mit dem normalen Hausmüll entsorgt werden darf. Um die ordnungsgemäße Abfallbehandlung des Produkts und dessen Batterie zu gewährleisten, müssen diese im Einklang mit allen anwendbaren örtlichen Vorschriften zur Entsorgung von Elektrogeräten und Batterien entsorgt werden. Dabei helfen Sie, natürliche Ressourcen zu schonen und Umweltschutzstandards zur Verwertung und Entsorgung von Altgeräten aufrecht zu halten (Waste Electrical and Electronic Equipment Directive).

## 10. CE-Kennzeichen



Produkte mit der CE Kennzeichnung entsprechen der EMC-Richtlinie (2014/30/EU) und der Niederspannungsrichtlinie (2014/35/EU), herausgegeben von der Kommission der Europäischen Gemeinschaft.

Lenco Benelux BV, Thermiekstraat 1a, 6361 HB Nuth, Die Niederlande, erklärt hiermit, dass dieses Produkt den grundlegenden Anforderungen.

Die Konformitätserklärung ist einsehbar unter [techdoc@lenco.com](mailto:techdoc@lenco.com)

## 11. Service

Bitte besuchen Sie für unseren Helpdesk-Support und weitere Informationen unsere Homepage unter: [www.lenco.com](http://www.lenco.com)

Lenco Benelux BV; Thermiekstraat 1a, 6361 HB, The Netherlands.



**ATTENTION :**

L'utilisation de commandes ou de réglages ou l'exécution de procédures autres que ceux spécifiés dans ce manuel peut entraîner une exposition à des rayonnements dangereux.

Cet appareil ne doit pas être réglé ou réparé par quiconque d'autre que du personnel qualifié.

**PRÉCAUTIONS AVANT UTILISATION****GARDEZ CES INSTRUCTIONS À L'ESPRIT :**

1. N'utilisez pas cet appareil près de l'eau.
2. Nettoyez-le uniquement avec un chiffon doux légèrement humide.
3. Ne couvrez pas et n'obturez pas les ouvertures de ventilation. Lorsque vous placez l'appareil sur une étagère, laissez 5 cm (2") d'espace libre tout autour de l'appareil.
4. Installez-le conformément au mode d'emploi fourni.
5. \*Ne marchez pas sur l'adaptateur secteur ou ne le coincez pas. Faites très attention, en particulier près des fiches et du point de sortie du câble. Ne placez pas d'objets lourds sur l'adaptateur secteur, car ils pourraient l'endommager. Gardez l'appareil hors de portée des enfants ! Ils pourraient se blesser gravement s'ils jouent avec le câble d'alimentation.
6. \*Débranchez cet appareil pendant les orages ou lorsqu'il n'est pas utilisé pendant une longue durée.
7. Gardez l'appareil à l'écart des sources de chaleur telles que des radiateurs, chauffages, fours, bougies et autres produits générant de la chaleur ou une flamme nue.
8. Évitez d'utiliser l'appareil à proximité de champs magnétiques puissants.
9. Des décharges électrostatiques peuvent perturber le fonctionnement normal de cet appareil. Quand cela se passe, il suffit de réinitialiser et de redémarrer l'appareil en suivant le manuel d'instructions. Pendant le transfert du fichier, manipulez l'appareil avec précaution et faites-le fonctionner dans un environnement sans électricité statique.
10. Mise en garde ! N'introduisez jamais un objet dans l'appareil par les ouvertures et les fentes de ventilation. Étant donné que des tensions élevées sont présentes à l'intérieur du produit, l'insertion d'un objet peut entraîner une électrocution et/ou court-circuiter les composants internes. Pour les mêmes raisons, ne versez pas de l'eau ou un liquide sur le produit.
11. Ne l'utilisez pas dans des endroits humides tels qu'une salle de bain, une cuisine pleine de vapeur ou à proximité d'une piscine.
12. N'utilisez pas cet appareil lorsque de la condensation est possible.
13. Bien que ce dispositif soit fabriqué avec le plus grand soin et contrôlé à plusieurs reprises avant de quitter l'usine, il est toujours possible que des problèmes se produisent, comme avec tous les appareils électriques. Si l'appareil émet de la fumée, une accumulation de chaleur excessive ou un phénomène inattendu, débranchez immédiatement la fiche d'alimentation du secteur.
14. Cet appareil doit fonctionner avec la source d'alimentation indiquée sur la plaque signalétique. Si vous n'êtes pas sûr du type d'alimentation utilisé chez vous, consultez votre revendeur ou le fournisseur d'électricité local.
15. \*La prise secteur doit être installée près de l'appareil et doit être facilement accessible.
16. \*Ne surchargez pas les prises de courant ou les rallonges. Une surcharge peut entraîner un incendie ou une électrocution.
17. \*Les appareils à la norme de construction de classe 1 doivent être branchés à une prise de courant disposant d'une connexion protectrice à la terre.
18. \*Les appareils à la norme de construction de classe 2 ne nécessitent pas de connexion à la terre.
19. Tenez-le à l'abri des rongeurs. Les rongeurs adorent mordre les cordons d'alimentation.
20. \*Tirez toujours sur la fiche pour débrancher le cordon de la prise secteur. Ne tirez pas sur le cordon d'alimentation. Cela pourrait provoquer un court-circuit.
21. Évitez de placer l'appareil sur des surfaces sujettes aux vibrations ou aux chocs.
22. Pour nettoyer l'appareil, servez-vous d'un chiffon doux et sec. N'utilisez pas de solvant ni d'autre liquide à base de pétrole. Pour enlever les taches importantes, vous pouvez vous servir d'un chiffon humide imbibé d'une solution de détergent diluée.
23. Le fournisseur n'est pas responsable des dommages ou pertes de données causés par un dysfonctionnement, une utilisation abusive, une modification de l'appareil ou un remplacement des piles.
24. N'interrompez pas la connexion lorsque l'appareil formate ou transfère des fichiers. Sinon, les données pourraient être endommagées ou perdues.

25. Si l'appareil a une fonction de lecture USB, il faut brancher la clé USB directement sur l'appareil. N'utilisez pas de rallonge USB, car cela peut causer des interférences provoquant une perte de données.
26. L'appareil ne doit pas être exposé à des écoulements ou des éclaboussures et aucun objet contenant un liquide, tel qu'un vase, ne doit être posé sur ou près de l'appareil.
27. \*Pour que l'alimentation soit parfaitement déconnectée, la fiche d'alimentation de l'appareil doit être débranchée de la prise secteur.
28. Si l'appareil a la possibilité de fonctionner sur batterie, n'exposez pas la batterie à une chaleur extrême telle que les rayons du soleil, le feu ou toute autre chaleur.
29. Veuillez considérer les questions environnementales lors de la mise au rebut des piles.
30. L'appareil doit être utilisé uniquement sous des conditions climatiques modérées, évitez un environnement extrêmement froid ou chaud.
31. La plaque signalétique se situe en dessous ou à l'arrière de l'appareil.
32. Cet appareil n'est pas destiné à être utilisé par des personnes (enfants compris) souffrant de handicaps physiques, sensoriels ou mentaux, ou manquant d'expérience et de connaissances, sauf si elles sont sous surveillance ou ont reçu des instructions sur l'utilisation correcte de l'appareil par la personne qui est responsable de leur sécurité.
33. Ce produit est réservé à un usage non professionnel, et non pas à un usage commercial ni industriel.
34. Vérifiez que l'appareil est en position stable. La garantie ne couvre pas les dégâts occasionnés par l'utilisation de cet appareil en position instable ou par la non-observation de tout autre avertissement ou précaution contenus dans ce mode d'emploi.
35. Ne retirez jamais le boîtier de l'appareil.
36. Ne placez jamais cet appareil sur un autre appareil électrique.
37. N'utilisez et ne rangez pas ce produit au soleil, à la chaleur, à la poussière ou à des vibrations excessives.
38. Ne laissez pas les sacs en plastique à la portée des enfants.
39. Utilisez uniquement les accessoires recommandés par le fabricant.
40. Confiez l'entretien et les réparations à un personnel qualifié. Une réparation est nécessaire lorsque l'appareil a été endommagé d'une quelconque façon telle qu'un cordon d'alimentation ou une prise endommagés, lorsqu'un liquide a été renversé ou des objets ont été introduits dans l'appareil, lorsque l'appareil a été exposé à la pluie ou à l'humidité, lorsqu'il ne fonctionne pas correctement ou lorsque l'appareil est tombé.
41. \*N'utilisez pas un cordon ou une fiche d'alimentation endommagé ni une prise desserrée. Vous risqueriez de causer un incendie ou une décharge électrique.
42. Une exposition prolongée aux sons puissants des lecteurs personnels de musique peut entraîner une perte temporaire ou permanente de l'ouïe.

#### INSTALLATION

- Déballez toutes les pièces et enlevez le matériau de protection.
- \*Ne connectez pas l'unité au secteur avant d'avoir vérifié la tension du secteur et avant que toutes les autres connexions n'aient été effectuées.

**\*ces instructions s'appliquent uniquement aux produits utilisant un câble d'alimentation ou un adaptateur secteur.**

Adaptateur d'alimentation

Fabricant : Shenzhen Mass Power Electronics Limited

Numéro du modèle : PEA-090100VE/PEA-090100VG

Utilisez exclusivement le bloc d'alimentation indiqué dans les instructions d'utilisation



**REMARQUE** : Une exposition prolongée aux sons puissants des lecteurs personnels de musique peut entraîner une perte temporaire ou permanente de l'ouïe.

Pour éviter une éventuelle détérioration de l'audition, n'écoutez pas de musique à un niveau de volume élevé pendant des périodes prolongées.

## 2. Identification des touches

### Unité principale

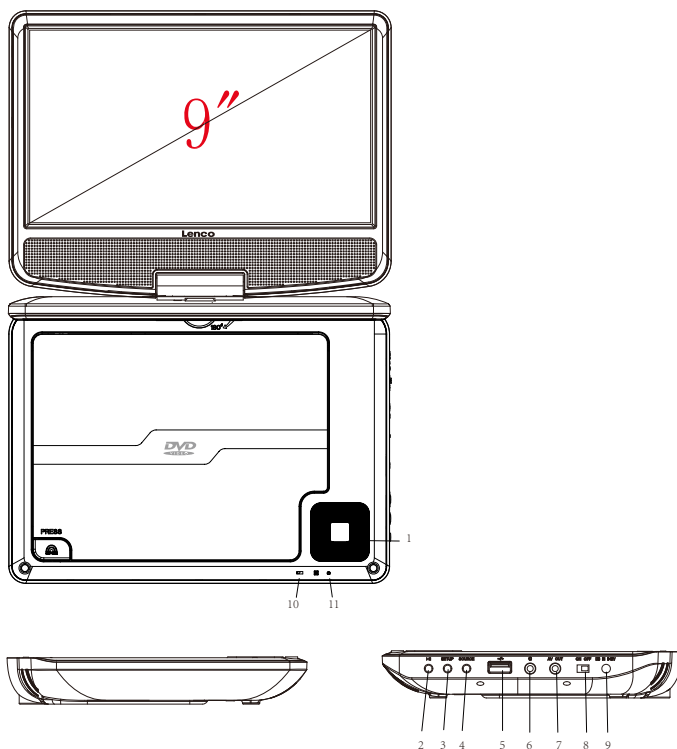

1. ▲/⏮ Haut/Précédent  
▼/⏭ Bas/Suivant  
◀/VOL- Gauche/Diminuer le volume  
▶/VOL+ Droite/Augmenter volume
2. ⏸ LECTURE/PAUSE
3. SETUP
4. SOURCE
5. USB
6. 🎧 Prise casque
7. Sortie AV
8. ON/OFF
9. DC IN 9-12V
10. Indicateur de charge de la batterie  
Il clignote en vert quand la batterie est en cours de charge.  
S'allume en vert à la fin de la charge de la batterie.
11. Indicateur d'alimentation  
L'indicateur rouge s'allume quand l'appareil est mis en marche.

## 2. Identification des touches

### Télécommande

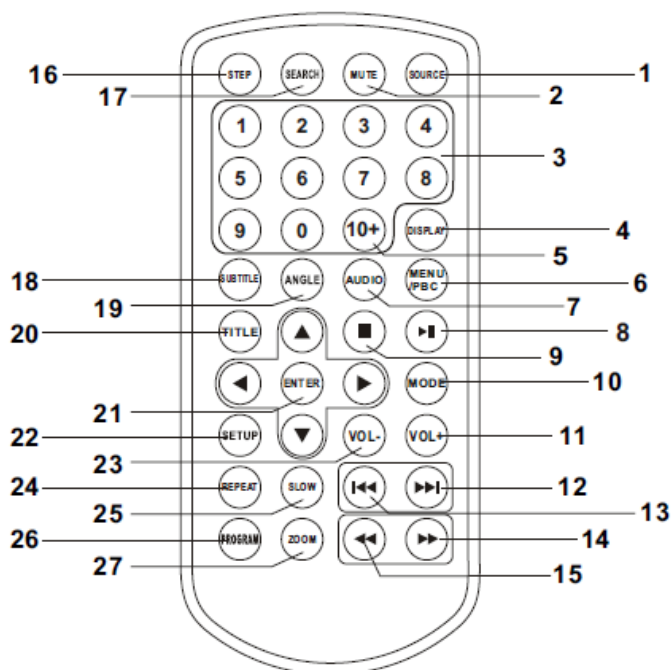

#### 1. SOURCE

DVD/USB.

#### 2. MUTE

Désactive la sortie Audio.

#### 3. TOUCHES NUMÉRIQUES DE 0 À 9

Sélectionne les options numérotées dans un menu.

#### 4. DISPLAY

Pour afficher des informations sur le temps de lecture et l'état.

#### 5. TOUCHE 10+

Pour sélectionner la piste 10, en mode CD, appuyez d'abord sur la touche 10+, puis sur la touche 0. En mode DVD, appuyez sur la touche 10+ pour sélectionner un numéro de piste supérieur à 10. Par exemple, pour la piste 12, appuyez d'abord sur 10+, une barre en surbrillance apparaît, appuyez de nouveau sur 10+, puis sur la touche numérotée 2. Pour sélectionner la piste 23, appuyez trois fois sur la touche 10+, puis sur la touche numérotée 3.

#### 6. MENU/PBC

Retour au menu principal (DVD).

Activer/désactiver PBC (contrôle de lecture) (VCD).

## 7. AUDIO

**DVD** : Appuyez plusieurs fois sur AUDIO pendant la lecture pour entendre différentes langues ou pistes audio, si disponibles.

**CD/VCD** : Appuyez plusieurs fois sur AUDIO durant la lecture pour entendre différents canaux audio (Gauche, Droit, Mixte ou Stéréo).

## 8. LECTURE/PAUSE

Appuyez une fois sur LECTURE/PAUSE pour interrompre la lecture, appuyez une seconde fois sur LECTURE/PAUSE pour reprendre la lecture.

## 9. ARRÊTER

Lorsque cette touche est appuyée une première fois, l'appareil enregistre le point d'arrêt, d'où la lecture reprendra si on appuie sur LECTURE (▶||) ultérieurement. Mais si la touche ARRÊTER est appuyée à nouveau au lieu de la touche LECTURE (▶||), il n'y aura plus de reprise de lecture.

## 10. MODE

Définir les paramètres LCD (luminosité, contraste et saturation).

## 11. VOL+

## 23. VOL-

Régler le volume.

## 12. Avance rapide

Pour aller au chapitre/piste suivante.

En mode MP3, si vous souhaitez sélectionner une piste particulière, vous devez appuyer sur la touche numérotée de la télécommande ou sur la touche ▲/▼ pour mettre en surbrillance la piste, puis appuyez sur la touche « ENTER ».

## 13. Retour rapide

Pour aller au début du chapitre/piste précédente.

En mode MP3, si vous souhaitez sélectionner une piste particulière, vous devez appuyer sur la touche numérotée de la télécommande ou sur la touche ▲/▼ pour mettre en surbrillance la piste, puis appuyez sur la touche « ENTER ».

## 14. TOUCHE ▶▶

Appuyer sur la touche ▶▶ permet d'effectuer une lecture accélérée vers l'avant sur 5 niveaux de vitesse (x2 -> x4 -> x8 -> x16 -> x32 -> LECTURE) ; appuyez sur la touche de LECTURE pour revenir à la vitesse normale de lecture.

## 2. Identification des touches

### *Télécommande*

#### **15. TOUCHE** ⏮

Appuyer sur la touche ⏮ permet d'effectuer une lecture accélérée vers l'arrière sur 5 niveaux de vitesse (x2 -> x4 -> x8 -> x16 -> x32 -> LECTURE) ; appuyez sur la touche de LECTURE pour revenir à la vitesse normale de lecture.

#### **16. STEP**

Définir le mode image par image DVD.

#### **17. SEARCH**

Aller à un point temporel, un titre/chapitre souhaité en mode DVD.

#### **18. SUBTITLE**

Appuyez plusieurs fois sur SUBTITLE pendant la lecture pour entendre différentes langues de sous-titrage.

#### **19. ANGLE**

**DVD** : Appuyez sur ANGLE pour changer l'angle de vue, sur les DVD qui prennent en charge cette fonction.

#### **20. TITLE**

Retour au menu titre du DVD.

#### **21. ENTER**

Pour confirmer la sélection dans un menu.

#### **22. SETUP**

Pour accéder ou quitter le menu configuration.

#### **24. REPEAT**

Appuyer sur REPEAT durant la lecture pour choisir le mode de répétition souhaité.

**DVD** : vous pouvez sélectionner répéter le chapitre/titre ou désactiver la répétition.

**CD/VCD** : vous pouvez sélectionner répéter une fois/tout/désactiver la répétition.

**MP3** : il est possible de choisir le mode de répétition simple/par dossier/désactivée et le mode de lecture aléatoire.

#### **25. SLOW**

Appuyez sur la touche SLOW à plusieurs reprises pour passer en lecture ralentie et faire défiler les différentes vitesses. Les vitesses sont 1/2, 1/4, 1/8, 1/16 et normale.

#### **26. PROGRAM**

**DVD/VCD** : La fonction de programmation vous permet de créer une liste de contenus que vous désirez

entendre ou visualiser. Appuyez sur la touche PROGRAM. Le menu correspondant apparaît sur l'écran. Sélectionnez les titres, chapitres ou pistes que vous désirez à l'aide des touches numériques. Sélectionnez l'option PLAY pour démarrer la lecture de la liste que vous venez de programmer. Pour reprendre la lecture normale, appuyez sur PROGRAM et sélectionnez l'option vide du programme dans le menu du programme, appuyez sur PROGRAM pour quitter le menu du programme.

**MP3** : Appuyez sur la touche PROGRAM pour revenir à la liste des fichiers.

Appuyez de nouveau sur la touche PROGRAM pour revenir au dossier MP3.

## **27. ZOOM**

DVD/VCD : Utilisez ZOOM pour agrandir ou réduire l'image vidéo.

1. Appuyez sur ZOOM pendant la lecture ou une lecture suspendue pour activer la fonction Zoom. Le cadre carré apparaît brièvement dans le coin inférieur droit de l'image.
2. Chaque pression sur la touche ZOOM changera l'affichage de l'écran du téléviseur dans l'ordre suivant :

agrandir x2 → agrandir x3 → agrandir x4 → réduire 1/2 → réduire 1/3 → réduire 1/4 → taille normale

JPEG : Utilisez ZOOM pour agrandir ou réduire l'image vidéo.

1. Appuyez sur « ZOOM ».
2. Utilisez « ►► » pour agrandir et « ◀◀ » pour réduire l'image.

Utilisez les touches ▲ ▼ ◀ ▶ pour parcourir l'image agrandie.

### 3. Menu configuration

#### Page Configuration Générale

Appuyez sur la touche SETUP pour ouvrir le menu Configuration. Utilisez les touches directionnelles ▲ ▼ ◀ ▶ pour sélectionner les éléments de votre choix. Après avoir terminé les réglages, appuyez de nouveau sur SETUP pour retourner à l'affichage normal.

Les éléments suivants du menu peuvent être modifiés :

**GENERAL (GÉNÉRAL)** : affiche la page menu GENERAL (GÉNÉRAL).

**AUDIO** : affiche la page menu AUDIO.

**VIDEO (VIDÉO)** : affiche la page menu VIDEO (VIDÉO).

**PREFERENCE (PRÉFÉRENCES)** : affiche la page menu PREFERENCE (PRÉFÉRENCES).

#### Page Configuration Générale

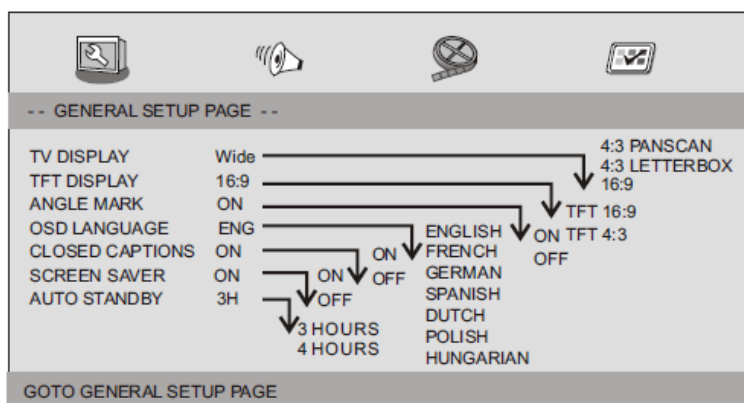

**TV DISPLAY (AFFICHAGE TV)** : sélectionne le format d'image de lecture.

**4:3 PANSKAN (PANSKAN 4:3)** : si vous avez un écran télé normal et vous souhaitez que les deux côtés de l'image soient rognés ou ajustés pour tenir sur tout l'écran.

**4:3 LETTERBOX (BOÎTE AUX LETTRES 4:3)** : Si vous avez un écran télé normal. Dans ce cas, une large image avec des bandes noires apparaissent en haut et en bas de l'écran télé.

**16:9** : Affichage d'écran large.

**TFT DISPLAY (AFFICHAGE TFT)** : Sélectionnez la taille d'affichage TFT 16:9 ou 4:3.

#### Angle Mark (Marques des angles)

Affiche des informations sur l'angle actuel, si disponibles sur le disque, dans le coin droit de l'écran TFT.

#### OSD Language (Langue OSD)

Vous pouvez sélectionner la langue préférée.



### Closed Captions (Sous-titrages codés)

Les sous-titrages sont composés de données qui sont cachées dans le signal vidéo de certains disques. Avant de sélectionner cette fonction, assurez-vous que le disque contient des informations de sous-titrage et que votre téléviseur dispose également de cette fonction.

### Screen Saver (Économiseur d'écran)

Cette fonction active ou désactive l'économiseur d'écran.

### Auto Standby (Mise en veille automatique)

Cette fonction permet de fixer le délai de veille automatique à 3 ou 4 heures.

3 HOURS (3 HEURES) : l'appareil passe en veille après 3 heures s'il n'y a aucune interaction avec l'utilisateur pendant cette période.

4 HOURS (4 HEURES) : l'appareil passe en veille après 4 heures s'il n'y a aucune interaction avec l'utilisateur pendant cette période.

OFF (ARRÊT) : la fonction de mise en veille automatique est désactivée et l'appareil restera allumé « marche » même en cas d'inactivité de l'utilisateur.

## Page Configuration audio

### Page Configuration audio

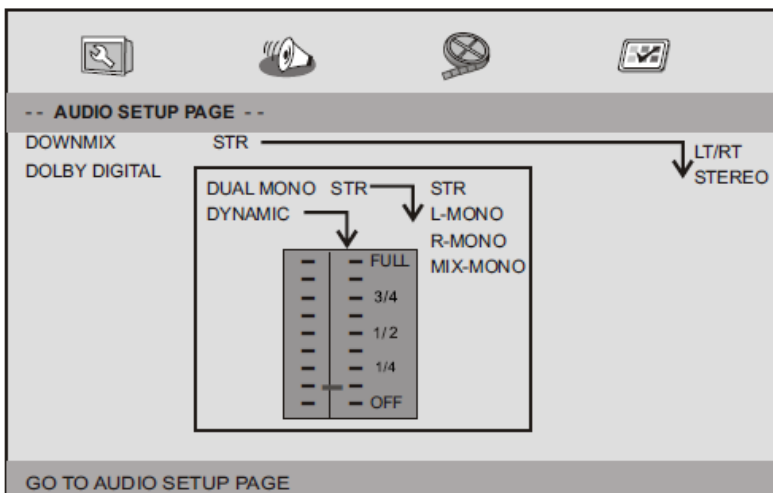

### 3. Menu configuration

#### *Page Configuration audio*

##### **Downmix (Mixage réducteur)**

Cette option permet de régler la sortie analogique stéréo de votre lecteur DVD.

**LT/RT** : Sélectionnez cette option si votre lecteur DVD est connecté à un décodeur Dolby Pro Logic.

**Stereo (Stéréo)** : Sélectionnez cette option lorsque la sortie fournit du son uniquement depuis les deux enceintes avant.

##### **Dolby digital**

Les options incluses dans la configuration Dolby Digital sont : « Dual Mono » (Double mono) et « Dynamic » (Dynamique).

##### **Dual Mono (Double mono)**

**Stereo (Stéréo)** : Le son mono gauche est envoyé vers l'enceinte gauche et le son mono droit est envoyé vers l'enceinte droite.

**L-Mono (Mono gauche)** : Le son mono gauche est envoyé vers les enceintes gauche et droite.

**R-Mono (Mono droit)** : Le son mono droit est envoyé vers les enceintes gauche et droite.

**Mix-Mono (Mono mixte)** : Les sons mono gauche et droite mixés sont envoyés vers les enceintes gauche et droite.

##### **Dynamic (Dynamique)**

Compression de la gamme dynamique.

#### *Page des réglages vidéo*

##### **Page Configuration vidéo**

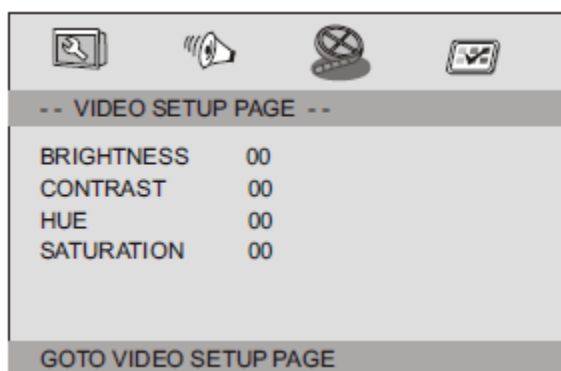

Brightness, Contrast, Hue, Saturation (Luminosité, contraste, nuance, saturation) : réglage de la qualité vidéo.

## Page Préférences

### Page Préférences

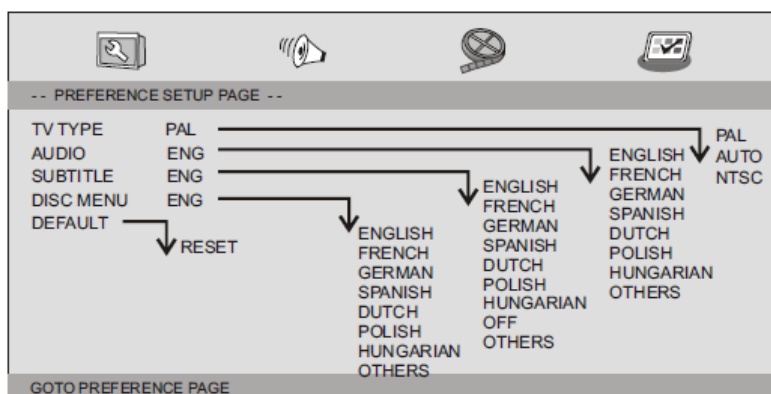

### TV Type (Type TV)

Pour sélectionner le système de couleurs AV qui correspond à votre télé. Ce lecteur DVD est compatible avec les systèmes NTSC et PAL.

## 3. Menu configuration

### Page Préférences

**PAL** – faites ce choix si vous vous connectez à un téléviseur de système PAL. Le signal vidéo au format NTSC sera converti en format PAL.

**NTSC** – faites ce choix si vous vous connectez à un téléviseur de système NTSC. Le signal vidéo au format PAL sera converti en format NTSC.

**Auto** : Change automatiquement le signal de sortie vidéo selon le format du disque en cours de lecture.

**Audio** : Sélection de la langue audio (si disponible).

**Subtitle (Sous-titrage)** : Sélection de la langue de sous-titrage (si disponible).

**Disc Menu (Menu disque)** : Sélectionne une langue pour le menu du disque (si disponible).

**Par défaut** : Rétablit les réglages d'usine.

## 4. Paramètres et spécifications

### Données techniques

| Elément                    |              | Exigences standards                     |
|----------------------------|--------------|---|
| Exigences d'alimentation   |              | : 100-240 V CA, 50/60 Hz                |
| Consommation électrique    |              | : < 10 W                                |
| Humidité de fonctionnement |              | : 5 % à 90 %                            |
| Sortie                     | SORTIE VIDEO | : 1 V c-c (75 Ω)                        |
|                            | SORTIE AUDIO | : 1,2 V rms (1 kHz, 0 dB)               |
|                            | Audio        | : Haut-parleur : 1 W x 2, sortie casque |

### Système

|                      |  |
|----------------------|--|
| Laser                | : Laser semi-conducteur, longueur d'onde 650 nm        |
| Système de signal    | : NTSC/PAL   |
| Réponse en fréquence | : 20 Hz à 20 kHz (1 dB)                                |
| Rapport signal/bruit | : Supérieur à 80 dB (connecteurs ANALOG OUT seulement) |
| Gamme dynamique      | : Supérieure à 85 dB (DVD/CD)                          |

Remarque : Les spécifications et le design peuvent être modifiés sans préavis.

## 5. Paramètres de la batterie

Spécifications de la batterie :

Sortie : 7,4 V

Temps de charge/décharge :

Temps de charge standard : 3 h à 4 h

Conditions de stockage et de fonctionnement :

|                           |                 |          |
|---------------------------|-----------------|----------|
| 1. Conditions de stockage | Température     | Humidité |
| 6 mois                    | -20 °C à +45 °C | 65 ±20 % |
| 1 semaine                 | -20°C ~ +65°C   | 65 ±20 % |

|                                 |               |          |
|---------------------------------|---------------|----------|
| 2. Conditions de fonctionnement | Température   | Humidité |
| Charge standard                 | 0°C ~ +45°C   | 65 ±20 % |
| Décharge standard               | -20°C ~ +65°C | 65 ±20 % |

Batterie en cours de charge

Branchez l'adaptateur du lecteur de DVD à l'adaptateur d'alimentation fourni, puis l'indicateur à LED clignote en vert quand la batterie est en cours de charge et s'allume en vert quand la batterie est entièrement chargée.

## 6. Montage du DVD dans une voiture

Utilisez le kit de fixation fourni pour installer un lecteur de DVD à l'arrière d'un appuie-tête de véhicule.

1. Alignez le boulon de support angulaire avec le trou de vis à l'arrière de le lecteur DVD. Tourner le boulon dans le sens des aiguilles d'une montre et fixez le support.

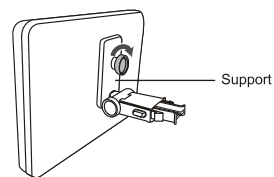

2. Levez l'appuie-tête hors de ses supports de pieds. Alignez le support horizontal avec les fentes de pieds de l'appuie-tête et vérifiez que le support horizontal repose solidement sur le haut du siège de voiture. Remontez l'appuie-tête.

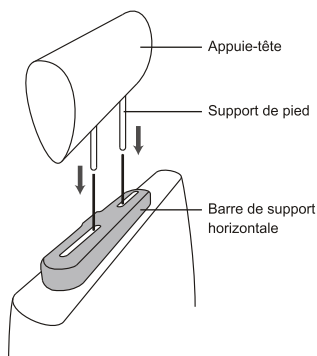

Remarque : Si les jambes du repose-tête sont trop épaisses pour permettre l'ouverture de la barre de support horizontale, dévissez les 4 vis de la barre de support pour ajuster l'ouverture. Si les vis sont trop courtes, utilisez les vis plus longues (fournies dans la boîte).



3. Tenez le DVD fermement avec les deux mains et insérez le support angulaire fermement dans la barre de support. Il s'enclenchera. Vérifiez que tout l'appareil est bien fixé.

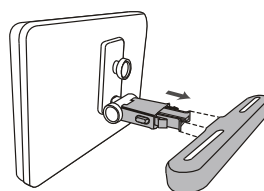

4. Réglez l'angle du lecteur DVD, puis fixez-le en serrant le boulon à droite.



5. Pour enlever le DVD de la barre de support horizontale, soutenez le lecteur DVD avec une main. Avec l'autre main, serrez fermement les boutons de déblocage des deux côtés du support angulaire et tirez.

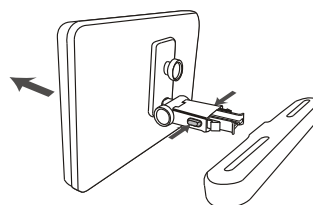

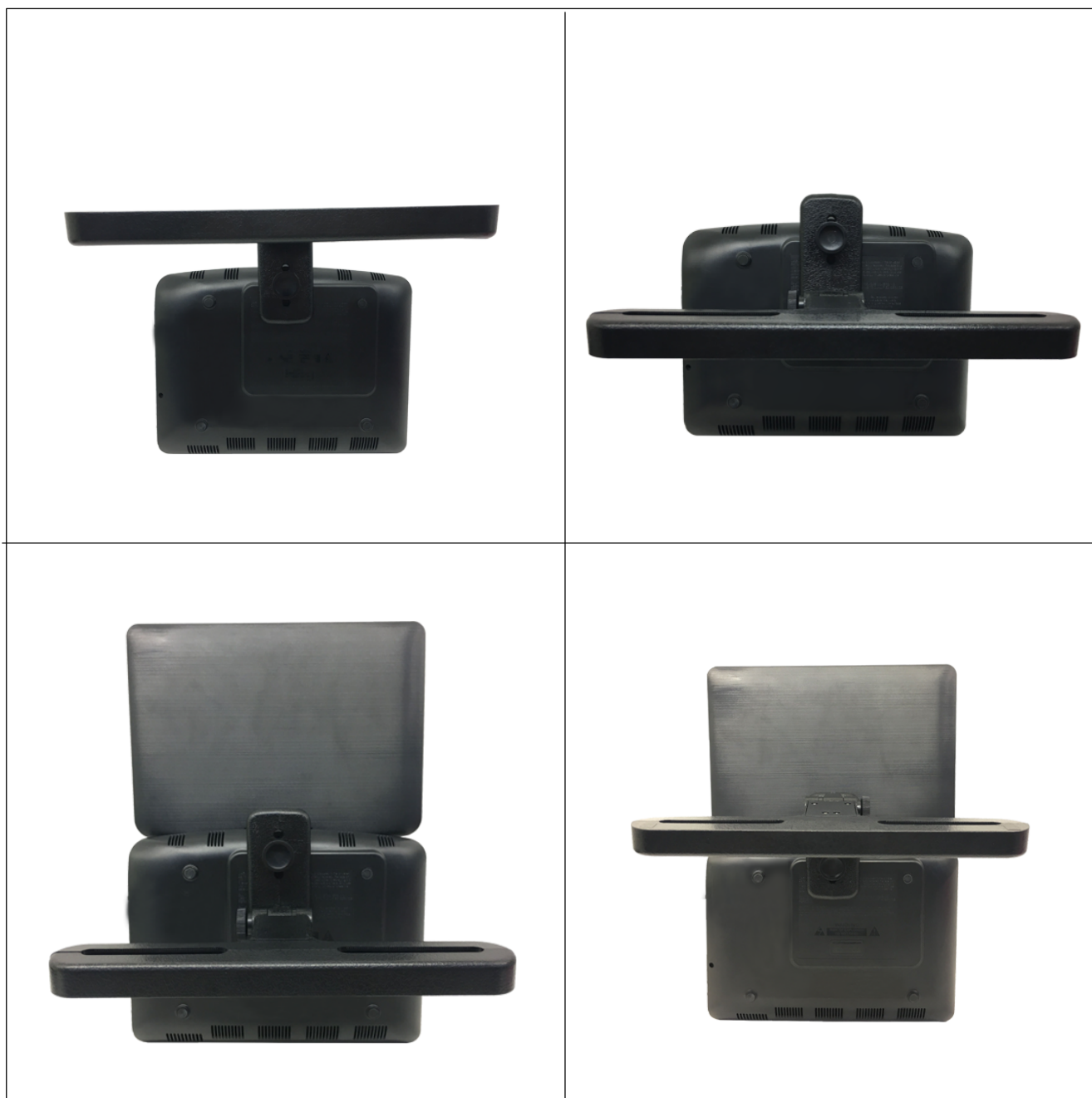

Il existe plusieurs manières de fixer le lecteur DVD portable au support et de l'installer dans l'automobile. Veuillez trouver la solution la plus stable pour votre automobile, et qui offre le meilleur angle de visionnage à l'utilisateur.



- Cet appareil ne doit jamais être utilisé par le conducteur du véhicule ou laissé non fixé dans le véhicule en marche.
- Si cet appareil est utilisé dans votre véhicule, vérifiez qu'il est fixé et maintenu en toute sécurité, et qu'il n'obstrue pas les dispositifs de sécurité tels que les airbags ou les ceintures de sécurité.
- Tous les passagers doivent fermer leur ceinture de sécurité en utilisation cet appareil dans un véhicule en marche.
- En cas de doute, demandez des conseils au constructeur de votre véhicule.

## 7. Garantie

Lenco propose un service et une garantie conformément à la législation européenne, ce qui signifie qu'en cas de besoin de réparation (aussi bien pendant et après la période de garantie), vous pouvez contacter votre revendeur le plus proche.

Remarque importante : Il est impossible d'envoyer directement des produits nécessitant des réparations à Lenco.

Remarque importante : Si l'unité est ouverte ou modifiée de quelque manière que ce soit par un réparateur non agréé, la garantie serait caduque.

Cet appareil ne convient pas à une utilisation professionnelle. En cas d'utilisation professionnelle, les obligations de garantie du fabricant seront annulées.

## 8. Clause de non responsabilité

Des mises à jour du logiciel et/ou des composants informatiques sont régulièrement effectuées. Il se peut donc que certaines instructions, caractéristiques et images présentes dans ce document diffèrent légèrement de votre configuration spécifique. Tous les articles décrits dans ce guide le sont fournis uniquement à des fins d'illustration et peuvent ne pas s'appliquer à une configuration spécifique. Aucun droit légal ne peut être obtenu depuis les informations contenues dans ce manuel.

## 9. Mise au rebut de l'appareil usagé



Ce symbole indique que l'appareil électrique concerné ou la pile ne doivent pas être jetés parmi les autres déchets ménagers en Europe. Afin de garantir un traitement approprié de l'appareil ou de la pile usagés, veuillez les mettre au rebut conformément à la réglementation locale en vigueur relative aux appareils électriques et autres piles. En agissant de la sorte, vous contribuerez à la préservation des ressources naturelles et à l'amélioration des niveaux de protection environnementale concernant le traitement et la destruction des déchets électriques (Directive sur les déchets des équipements électriques et électroniques).

## 10. Marquage CE



Les produits comportant la marque CE sont conformes à la directive CEM (2014/30/EU) et à la directive basse tension (2014/35/EU) émises par la commission de la communauté européenne.

Par la présente, Lenco Benelux BV, Thermiekstraat 1a, 6361 HB Nuth, The Netherlands, déclare que ce produit est conforme aux exigences principales.

La déclaration de conformité peut être consultée en s'adressant à [techdoc@lenco.com](mailto:techdoc@lenco.com)

## 11. Service

Pour plus d'information et contacter l'assistance technique, veuillez visitez le site [www.lenco.com](http://www.lenco.com)  
Lenco Benelux BV ; Thermiekstraat 1a, 6361 HB, Pays-Bas.

**PRECAUCIÓN:**

El uso de los controles o ajustes o el funcionamiento de los procedimientos excepto a aquellos especificados aquí pueden provocar una exposición peligrosa a la radiación.

Esta unidad no debe ajustarse o repararse por ninguna persona salvo personal de servicio cualificado.

**PRECAUCIONES PREVIAS AL USO****TENGA ESTAS INSTRUCCIONES EN MENTE:**

1. No use este dispositivo cerca del agua.
2. Límpielo únicamente con un paño ligeramente humedecido.
3. No cubra o bloquee ninguna apertura de ventilación. Cuando coloque el dispositivo en una estantería, deje 5 cm (2") de espacio libre alrededor de todo el dispositivo.
4. Instálelo conforme al manual de usuario que se adjunta.
5. \*No pise o pince el adaptador de alimentación. Tenga mucho cuidado, en especial cerca de las tomas y el punto de salida del cable. No coloque objetos pesados en el adaptador de alimentación, ya que pueden dañarlo. ¡Mantenga el dispositivo fuera del alcance de los niños! Si juegan con el cable de alimentación, puede sufrir lesiones graves.
6. \*Desconecte el dispositivo durante tormentas eléctricas o cuando no vaya a usarse durante periodos prolongados de tiempo.
7. Mantenga el aparato alejado de fuentes de calor, como radiadores, calentadores, estufas, velas u otros productos que generen calor o llama viva.
8. Evite usar el dispositivo cerca de campos magnéticos fuertes.
9. Una descarga electrostática puede entorpecer el uso normal de este dispositivo. En tal caso, simplemente reinicielo siguiendo el manual de instrucciones. Durante la transmisión de archivos, por favor manéjelo con cuidado opérelolo en un entorno libre de electricidad estática.
10. ¡Advertencia! Nunca inserte un objeto en el producto a través de las ventilaciones o aperturas. Alto voltaje fluye a través del producto e insertar un objeto puede provocar una descarga eléctrica y/o un cortocircuito de sus componentes internos. Por el mismo motivo, no derrame agua o líquidos en el producto.
11. No lo utilice en zonas húmedas, como cuartos de baño, cocinas en las que se forme vapor ni cerca de piscinas.
12. No use este dispositivo cuando se pueda producir condensación.
13. Aunque este dispositivo está fabricado con el máximo cuidado y comprobado varias veces antes de salir de fábrica, todavía es posible que se puedan producir problemas, al igual que con todos los aparatos eléctricos. Si observa la aparición de humo, una acumulación excesiva de calor o cualquier otro fenómeno inesperado, deberá desconectar inmediatamente el enchufe de la toma de corriente.
14. Este dispositivo debe funcionar con una fuente de alimentación que se especifica en la etiqueta de especificaciones. Si no está seguro del tipo de alimentación que se usa en su hogar, consulte con el distribuidor o una compañía eléctrica local.
15. \*La salida de la toma debe instalarse cerca del equipo y debe ser fácilmente accesible.
16. \*No sobrecargue las tomas CA o los cables de extensión. La sobrecarga puede provocar un incendio o una descarga eléctrica.
17. \*Los dispositivos con construcción Clase 1 deben estar conectados a una toma de corriente con una conexión a tierra protegida.
18. \*Los dispositivos con construcción Clase 2 no requieren una conexión a tierra.
19. Manténgalo alejado de los roedores. Los roedores disfrutan mordiendo cables de alimentación.
20. \*Sujete siempre el enchufe cuando los extraiga de la toma de corriente. No tire del cable de alimentación. Esto puede provocar un cortocircuito.
21. Evite colocar la unidad sobre superficies sometidas a vibraciones o impactos.
22. Para limpiar el dispositivo use un paño seco y suave. No utilice líquidos disolventes ni con base de petróleo. Para eliminar manchas difíciles, puede usar un paño húmedo con detergente diluido.
23. El proveedor no asume ninguna responsabilidad por daños o datos perdidos provocados por un funcionamiento incorrecto, uso incorrecto, modificación del dispositivo o sustitución de la batería.
24. No interrumpa la conexión cuando el dispositivo esté formateando o transfiriendo archivos. En caso contrario, los datos se pueden estropear o perder.
25. Si la unidad dispone de función de reproducción USB, se debe conectar la memoria USB directamente en la unidad. No use un cable de extensión USB ya que puede causar interferencias lo que puede provocar un fallo en los datos.



26. El aparato no debe exponerse a goteos o salpicaduras y asegúrese de que ningún objeto lleno de líquido, como jarrones, se colocan sobre o cerca del aparato.
27. \*Para desconectar completamente la entrada de alimentación, el enchufe del aparato deberá desconectarse de la alimentación, ya que el dispositivo de desconexión es el enchufe del aparato.
28. Si la unidad funciona con batería, la batería no debe exponerse a un calor excesivo como a la luz solar, el fuego o similares.
29. Se debe prestar atención a los aspectos medioambientales sobre la eliminación de baterías.
30. El aparato solo debe usarse en climas moderados o extremadamente fríos y deben evitarse los entornos calurosos.
31. La etiqueta identificativa aparece marcada en la parte inferior o en el trasero del aparato.
32. Este aparato no está diseñado para su uso por personas (incluyendo niños) con discapacidades físicas, sensoriales o mentales o con falta de experiencia o conocimientos, salvo que estén bajo la supervisión o hayan recibido formación sobre el uso correcto del dispositivo por parte de una persona responsable de su seguridad.
33. Este producto está diseñado para un uso no profesional únicamente y no para un uso comercial o industrial.
34. Asegúrese de que la unidad esté fijada en una posición estable. Los daños provocados por utilizar este producto en una posición inestable o por no seguir cualquier otra advertencia o precaución incluida en este manual de usuario no estarán cubiertos por la garantía.
35. No retire nunca la carcasa de este aparato.
36. Nunca coloque el aparato sobre otro equipo eléctrico.
37. No utilice ni guarde el producto en lugares expuestos a la luz solar directa, a altas temperaturas, a la vibración ni en ambientes excesivamente polvorientos.
38. Mantenga las bolsas de plástico fuera del alcance de los niños.
39. Use únicamente los dispositivos/accesorios especificados por el fabricante.
40. Remita todas las reparaciones al personal cualificado. La reparación es necesaria cuando el aparato presente cualquier tipo de daño, como el cable de alimentación o el enchufe, cuando se haya derramado líquido o hayan caído objetos sobre el aparato, o cuando el aparato se haya visto expuesto a la lluvia o humedad, o no funcione normalmente o se haya caído.
41. \*No utilice un cable de alimentación o enchufe deteriorado o una toma suelta. Si lo hace, podría provocar un incendio o una descarga eléctrica.
42. La exposición prolongada a sonidos fuertes de reproductores personales de música puede provocar pérdida de audición temporal o permanente.

#### **INSTALACIÓN**

- Desembale todas las piezas y retire el material protector.
- \*No conecte la unidad a la corriente eléctrica antes de comprobar la tensión de la corriente y antes de que se hayan hecho todas las demás conexiones.

**\* Estas instrucciones solo están relacionadas con productos que usen un cable de alimentación o un adaptador de corriente CA.**

Adaptador de corriente

Fabricante: Shenzhen Mass Power Electronics Limited

Número de modelo: PEA-090100VE/PEA-090100VG

Use únicamente la alimentación que se enumera en las instrucciones del usuario



**ADVERTENCIA:** La exposición prolongada a sonidos fuertes de reproductores personales de música puede provocar pérdida de audición temporal o permanente.

Para evitar posibles daños en la audición, no la escuche a volúmenes elevados durante largos periodos de tiempo.

## 2. Identificación de los controles

### Unidad principal

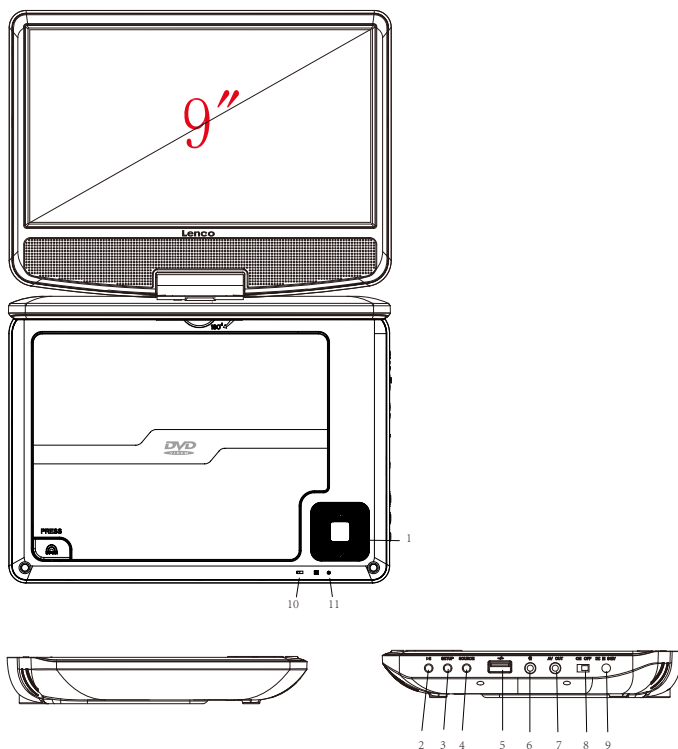

1. ▲/⏪ Arriba/Anterior  
▼/⏩ Abajo/Siguiente  
◀/VOL- Izquierda/VOL-  
▶/VOL+ Derecha/VOL+
2. ▶|| REPRODUCIR/PAUSA
3. SETUP
4. SOURCE
5. USB
6. 🎧 Toma del auricular
7. SALIDA AV
8. ON/OFF
9. DC IN 9-12V
10. Indicador de carga de la batería  
Se ilumina en verde intermitente durante la carga de la batería.  
Se ilumina de color verde cuando la batería está completamente cargada.
11. Indicador de encendido  
Se ilumina en rojo cuando la unidad está encendida.

## 2. Identificación de los controles

### *Mando a distancia*

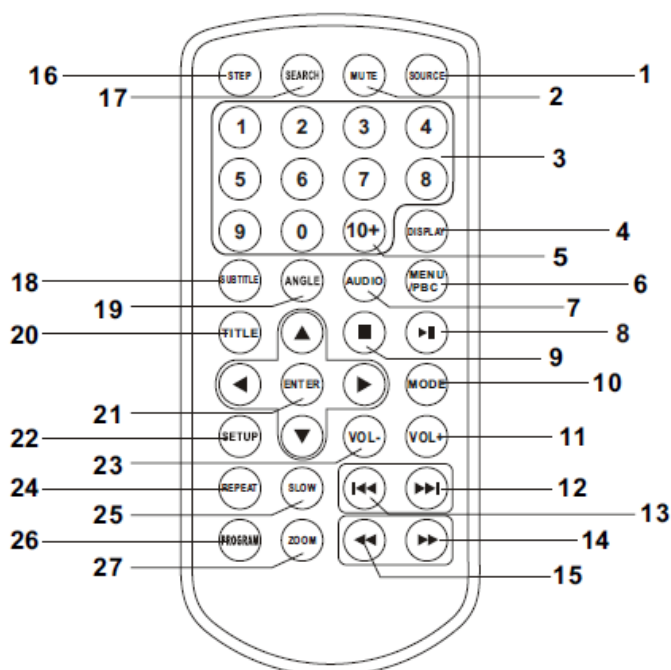

#### 1. SOURCE

DVD/USB.

#### 2. MUTE

Desactivar salida de audio.

#### 3. BOTÓN NUMÉRICO 0-9

Selecciona elementos numerados en un menú.

#### 4. DISPLAY

Para mostrar el tiempo de reproducción y la información de estado.

#### 5. BOTÓN 10+

Para seleccionar una pista 10, para el CD, pulse primero el botón 10+; posteriormente, pulse el botón 0; para el DVD, pulse el botón 10+; para el DVD, seleccione una pista superior a 10. Por ejemplo, para la pista 12, primero pulse 10+; resalte la barra que aparece y después pulse 10+ y pulse el botón número 2; para seleccionar la pista 23, pulse el botón 10+ tres veces y pulse el botón número 3.

#### 6. MENU/PBC

Vuelve al menú raíz del DVD (DVD).

Interruptor PBC conectado/desconectado (VCD).

#### 7. AUDIO

**DVD:** Pulse AUDIO de forma reiterada durante la reproducción para oír un idioma de audio diferente o

una pista de audio, si está disponible.

**CD/VCD:** Pulse AUDIO de forma reiterada durante la reproducción para oír un canal de audio diferente (Izquierdo, Derecho, Mezcla, Estéreo).

## **8. REPRODUCCIÓN/PAUSA**

Pulse REPRODUCCIÓN/PAUSA una vez para hacer una pausa en la reproducción; pulsar REPRODUCCIÓN/PAUSA una segunda vez reanudará la reproducción.

## **9. DETENER**

Cuando se pulsa una vez este botón, la unidad registra el punto donde se ha detenido y desde donde se reiniciará la reproducción si se pulsa REPRODUCCIÓN (▶||) después. Pero si se vuelve a pulsar el botón DETENER en lugar de REPRODUCCIÓN (▶||), no existirá la función reanudar.

## **10. MODE**

Fija los parámetros del LCD (ajustar brillo, contraste, y saturación).

## **11. VOL+**

## **23. VOL-**

Ajusta el volumen.

## **12. Salto hacia delante**

Va al siguiente capítulo/pista.

Para MP3, si desea ir a la pista que desea, es necesario que pulse el botón del número en R/C o el botón ▲/▼ para resaltar la pista y posteriormente pulsar el botón "ENTER" para reproducir la pista que desee.

## **13. Salto inverso**

Va al principio del capítulo/pista anterior.

Para MP3, si desea ir a la pista que desea, es necesario que pulse el botón del número en R/C o el botón ▲/▼ para resaltar la pista y posteriormente pulsar el botón "ENTER" para reproducir la pista que desee.

## **14. BOTÓN ▶▶**

Pulsar el BOTÓN ▶▶ permite saltar el nivel de velocidad 5-l (X2 -> X4 -> X8 -> X16 -> X32 -> REPRODUCCIÓN); pulsar el botón REPRODUCCIÓN vuelve a la reproducción normal.

## 2. Identificación de los controles

### *Mando a distancia*

#### 15. BOTÓN ◀◀

Pulsar el BOTÓN ◀◀ BUTTON permite saltar hacia atrás al nivel de velocidad 5-I (X2 -> X4 -> X8 -> X16 -> X32 -> REPRODUCCIÓN); pulsar el botón REPRODUCCIÓN vuelve a la reproducción normal.

#### 16. STEP

Avanza el movimiento en modo DVD.

#### 17. SEARCH

Vaya al punto de tiempo, título o capítulo que desee en modo DVD.

#### 18. SUBTITLE

Pulse SUBTITLE de forma reiterada durante la reproducción para oír los diferentes idiomas de los subtítulos.

#### 19. ANGLE

**DVD:** Al pulsar ANGLE cambiará el ángulo de visión en DVDs compatibles con esta función.

#### 20. TITLE

Vuelve al menú de títulos de DVD

#### 21. ENTER

Confirma la selección de menú.

#### 22. SETUP

Acceder o salir del menú de configuración.

#### 24. REPEAT

Pulse REPEAT durante la reproducción para seleccionar el modo de repetición que desee.

DVD: puede reproducir seleccionar repetir capítulo/título/apagado.

CD/VCD: puede seleccionar repetir uno/todo/apagado.

MP3: Puede seleccionar repetir individual/carpeta/apagar y aleatorio.

#### 25. SLOW

Pulse el botón SLOW de forma reiterada para entrar en reproducción lenta, y cambiar entre las diferentes velocidades. Las velocidades son 1/2, 1/4, 1/8, 1/16, y normal.

#### 26. PROGRAMA

**DVD/VCD:** La función de programa le permite guardar sus pistas favoritas del disco. Pulse el botón PROGRAM, posteriormente aparecerá en pantalla PROGRAM MENU; ahora puede usar la tecla numérica para introducir directamente los títulos, capítulos o número de pistas y seleccionar la opción REPRODUCIR. PARA volver a la reproducción normal, pulse PROGRAM y seleccione la opción de

programa en el menú de programas; vuelva a pulsar PROGRAM para salir del menú de programas.

**MP3:** Pulse el botón PROGRAM; volverá a la lista de archivos.

Vuelva a pulsar el botón PROGRAM; volverá a la carpeta MP3.

## **27. ZOOM**

DVD/VCD: Use ZOOM para aumentar o disminuir la imagen de vídeo.

1. Pulse ZOOM durante la reproducción o mientras todavía se está reproduciendo para activar la función Zoom. Cada cuadro de fotograma aparecer brevemente en la esquina izquierda de la imagen.
2. Cada vez que se pulsa el botón ZOOM se cambia el tamaño de la pantalla del TV en la siguiente secuencia:

Tamaño x2 → tamaño x3 → tamaño x4 → tamaño 1/2 → tamaño 1/3 → tamaño 1/4 → tamaño normal

JPEG: Use ZOOM para aumentar o disminuir la imagen.

1. Pulse 'ZOOM'.
2. Usado "▶▶" para aumentar o "◀◀" disminuir la imagen.

Use el botón ▲ ▼ ◀ ▶ para moverse a través de la imagen modificada.

### 3. Configuración de menú de CONFIGURACIÓN

#### *Página de configuración general*

Pulse el botón SETUP para acceder al menú de configuración. Use los botones de dirección ▲ ▼ ◀ ▶ para seleccionar el objeto preferido. Tras finalizar la configuración, vuelva a pulsar SETUP para volver a la pantalla normal.

Se pueden modificar los siguientes elementos del menú:

**GENERAL:** Selecciona el menú de la GENERAL PAGE (PÁGINA GENERAL).

**AUDIO:** Selecciona el menú de la AUDIO PAGE (PÁGINA AUDIO).

**VIDEO (VÍDEO):** Selecciona el menú de la VIDEO PAGE (PÁGINA VÍDEO).

**PREFERENCE (PREFERENCIAS):** Selecciona el menú de la PREFERENCE PAGE (PÁGINA PREFERENCIAS).

#### **Página de configuración general**

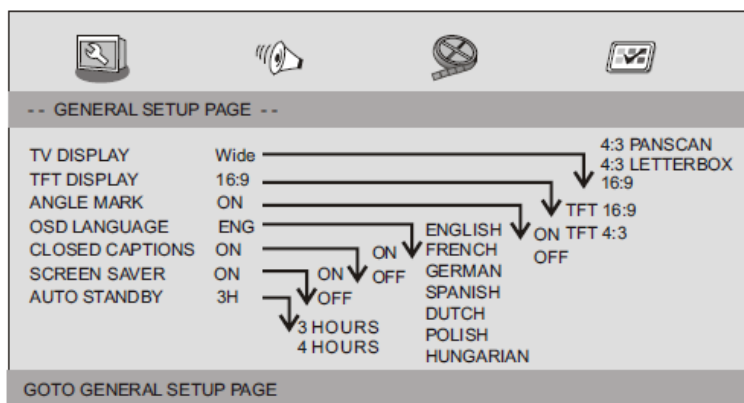

**PANTALLA DE TV (TV DISPLAY):** Selecciona la proporción de la imagen reproducida.

**4:3 PANSKAN (PANSKAN 4:3):** Si tiene una TV normal y desea que ambos lados de la imagen esté recortados o tengan el formato para encajar en la pantalla de su TV.

**4:3 LETTERBOX (PANTALLA ANCHA 4:3):** Si tiene una TV normal. En este caso, se mostrará una imagen ancha con bandas negras en las partes superior e inferior de su pantalla de TV.

**16:9:** Pantalla ancha.

**TFT DISPLAY (PANTALLA TFT):** Selecciona la pantalla TFT a 16:9 o 4:3.

#### **Angle Mark (Marca de ángulo)**

Muestra la configuración del ángulo actual en la esquina derecha de la pantalla TFT si está disponible en el disco.

#### **OSD Language (Idioma de OSD)**

Puede seleccionar su configuración de idioma que prefiera.

### Closed Captions (Subtítulos)

Los subtítulos son datos que están ocultos en la señal de vídeo de algunos discos. Antes de que seleccione esta función, por favor, asegúrese de que el disco contiene subtítulos y que su televisor asimismo dispone de esta función.

### Screen Saver (Salvapantallas)

Esta función se usa para conectar y desconectar el salvapantallas

### Auto Standby (Modo en espera automático)

Esta función se usa para seleccionar la configuración en espera del audio tras 3 o 4 horas.

3 HOURS (3 HORAS): La unidad volverá al modo en espera después de 3 horas si no hay interacción del usuario en este periodo de tiempo.

4 HOURS (4 HORAS): La unidad volverá al modo en espera después de 4 horas si no hay interacción del usuario en este periodo de tiempo.

OFF (APAGADO): La función en espera automática se desactiva y la unidad se mantendrá en modo "on" aun cuando no haya interacción del usuario.

### Página de configuración de audio

#### Página de configuración de audio

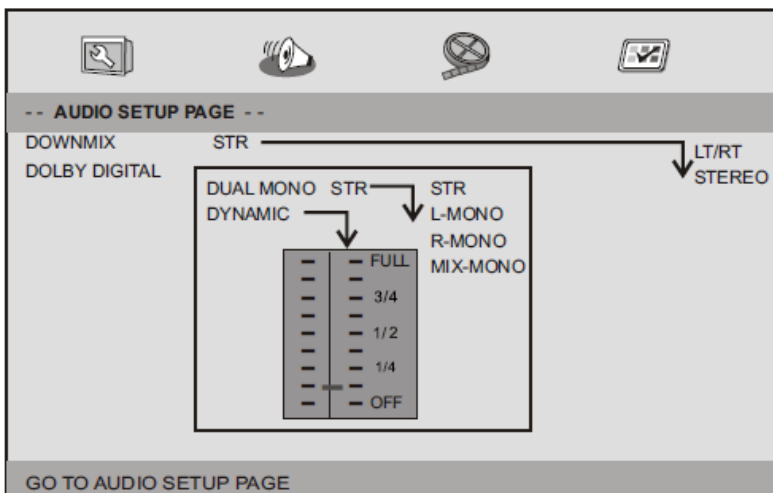



### 3. Configuración de menú de CONFIGURACIÓN

#### *Página de configuración de audio*

##### **Downmix (Mezcla fija)**

Esta opción le permite fijar la salida estéreo analógica de su reproductor DVD.

**LT/RT:** Seleccione esta opción si el reproductor DVD está conectado a un decodificador Dolby Pro Logic.

**Stereo (Estéreo):** Seleccione esta opción cuando la salida ofrece sonidos desde solo dos de los altavoces frontales.

##### **Dolby digital**

Las opciones incluidas en la configuración Dolby Digital son: 'Dual Mono (Mono Dual)' y 'Dynamic (Dinámico)'.

##### **Dual Mono (Mono dual)**

**Stereo (Estéreo):** El sonido mono izquierdo enviará señales de salida al altavoz izquierdo y el sonido mono derecho enviará señales de salida al altavoz derecho.

**L-Mono (Mono izquierdo):** El sonido mono izquierdo enviará señales de salida al altavoz izquierdo y al altavoz derecho.

**R-Mono (Mono derecho):** El sonido mono derecho enviará señales de salida al altavoz izquierdo y al altavoz derecho.

**Mix-Mono (Mono mezcla):** El sonido mono derecho e izquierdo enviará señales de salida a los altavoces izquierdo y derecho.

##### **Dynamic (Dinámico)**

Compresión de alcance dinámico.

#### *Página de configuración de vídeo*

##### **Página de configuración de vídeo**

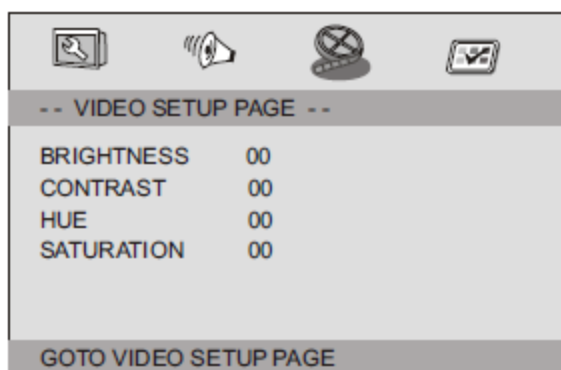

Brillo, Contraste, Tonalidad, Saturación: Configuración de la calidad del vídeo.

## Página de preferencia

Página de preferencia

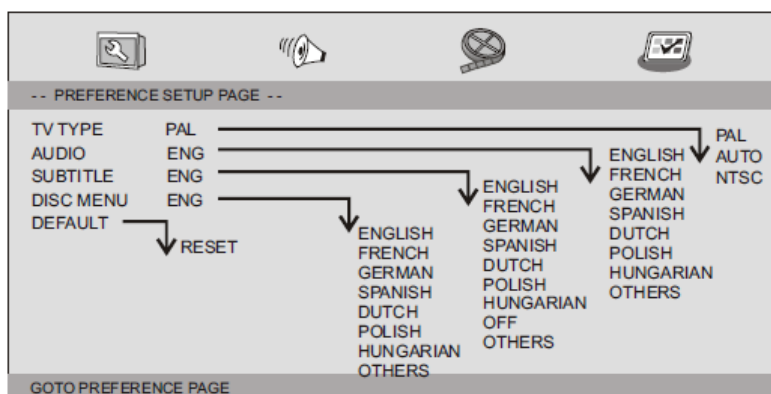

### TV Type (Tipo de TV)

Seleccione el sistema de color que se corresponda con su TV cuando esté en salida AV. Este reproductor de DVD es compatible tanto con NTSC como con PAL.

## 3. Configuración de menú de CONFIGURACIÓN

### Página de preferencia

**PAL** – Seleccione esta opción si la TV conectada es un sistema PAL. Cambiará la señal de video de un disco NTSC y la salida a formato PAL.

**NTSC** – Seleccione esta opción si la TV conectada es un sistema NTSC. Cambiará la señal de video de un disco PAL y la salida a formato NTSC.

**Auto (Automático):** Cambia la salida de señal de vídeo automáticamente conforme al formato de disco que se está reproduciendo.

**Audio:** Selecciona un idioma para el audio (si está disponible).

**Subtitle (Subtítulo):** Selecciona un idioma de subtítulos (si está disponible).

**Disc Menu (Menú del disco):** Selecciona el idioma del menú del disco (si está disponible).

**Default (Por defecto):** Atrás a la configuración de fábrica.

## 4. Parámetros y especificaciones

### Parámetros técnicos

| Elemento                       |                     | Requerimientos estándar               |
|--------------------------------|---------------------|---------------------------------------|
| Requerimientos de alimentación |                     | : CA 100-240 V, 50/60 Hz              |
| Consumo de energía             |                     | : <10W                                |
| Humedad operativa              |                     | : 5% a 90%                            |
| Salida                         | SALIDA DE VÍDEO OUT | : 1 Vp-p (75Ω)                        |
|                                | SALIDA DE AUDIO     | : 1.2 Vrms (1 KHz, 0dB)               |
|                                | Audio               | : Altavoz: Salida de auriculares 1Wx2 |

### Sistema

|                         |  |
|-------------------------|--|
| Láser                   | : Láser semiconductor, longitud de onda 650 nm     |
| Sistema de señal        | : NTSC/PAL   |
| Respuesta de frecuencia | : 20 Hz a 20 kHz (1 dB)                            |
| Ratio señal a ruido     | Más de 80 dB (sólo conectores de SALIDA ANALÓGICA) |
| Rango dinámico          | Más de 85 dB (DVD/CD)                              |

Nota: El diseño y las especificaciones están sujetos a cambios sin previo aviso.

## 5. Parámetros de la batería

Especificaciones de la batería:

Salida: 7.4V

Tiempo de carga/descarga:

Tiempo de carga estándar: 3h - 4h

Circunstancias de almacenamiento y funcionamiento:

|                                     |                |         |
|-------------------------------------|----------------|---------|
| 1. Circunstancias de almacenamiento | de Temperatura | Humedad |
| 6 meses                             | -20°C ~ +45°C  | 65±20%  |
| 1 semana                            | -20°C ~ +65°C  | 65±20%  |
| 2. Circunstancias de trabajo        | Temperatura    | Humedad |
| Carga estándar                      | 0°C ~ +45°C    | 65±20%  |
| Descarga estándar                   | -20°C ~ +65°C  | 65±20%  |

Carga de la batería

Conecte el reproductor de DVD al adaptador de corriente incluido; el indicador LED parpadeará en verde mientras la batería se carga, y se volverá verde fijo cuando esté totalmente cargada.

## 6. Montaje del DVD en el vehículo

Use el kit de montaje que se suministra para instalar los reproductores DVD en la parte posterior de los respaldos de los asientos del vehículo.

1. Alinee el perno de soporte en ángulo con el agujero del perno situado en la parte posterior de la unidad DVD. Gire el perno en sentido horario y asegure el soporte.

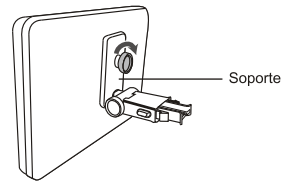

2. Levante el reposacabezas de los soportes de las patas. Alinee el soporte horizontal con las ranuras de las patas del reposacabezas y asegúrese de que el soporte horizontal descansa con seguridad en la parte superior del asiento del vehículo. Vuelva a fijar el reposacabezas.

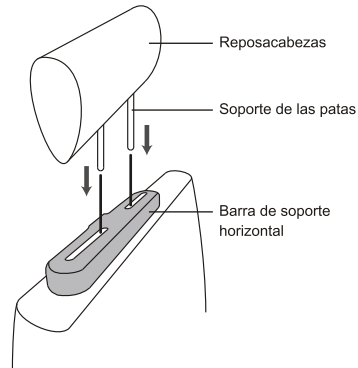

Observación : Si las patas del reposacabezas son demasiado gruesas para la apertura de la barra de apoyo horizontal de la abrazadera, por favor, desatornille los 4 tornillos de la barra de apoyo de la abrazadera para ajustar la apertura. En caso de que los tornillos sean demasiado cortos, use tornillos más largos (que se proporcionan en el envase).



3. Agarre el DVD con fuerza y con ambas manos y coloque el soporte en ángulo con fuerza en la barra de soporte. Sonará un clic. Asegúrese de que toda la unidad está segura.

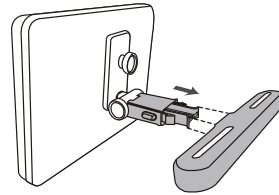

4. Ajuste el ángulo de la unidad DVD; posteriormente, asegúrelo apretando el perno de la derecha.

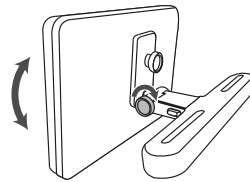

5. Para retirar el DVD de la barra de soporte horizontal, sujete la unidad de DVD con una mano. Con la otra mano, apriete con fuerza los botones de liberación situados a cada lado de soporte en ángulo y tire.

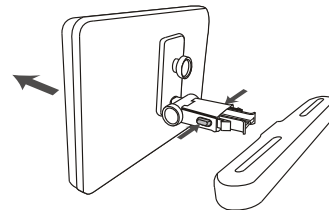

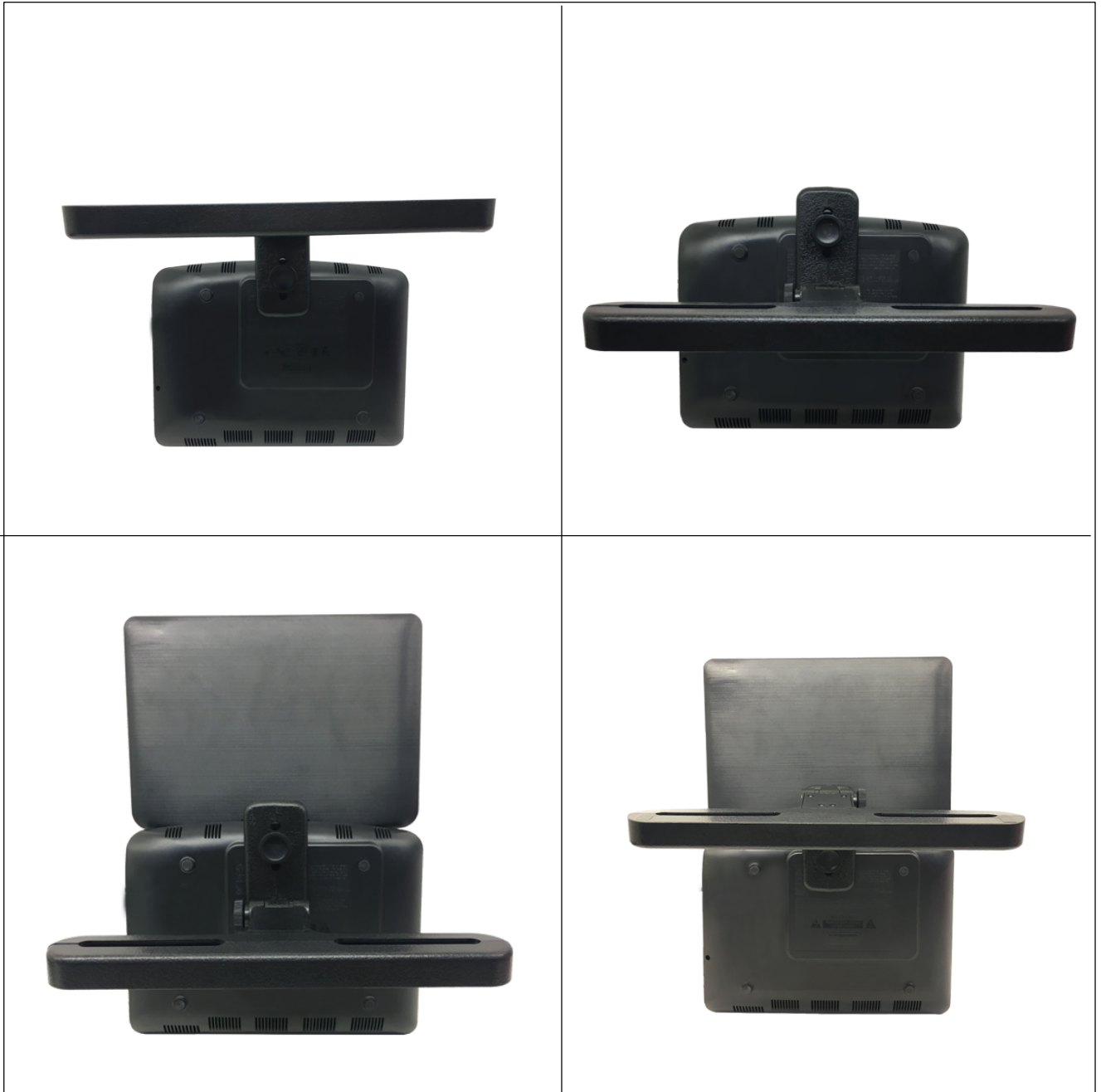

Existen varias formas de fijar el DVD portátil a la abrazadera e instalarlo en el vehículo. Por favor, compruebe la forma más estable en su propio vehículo y el mejor ángulo de visión para el usuario.



- Esta unidad no debe usarse nunca por el conductor del vehículo o dejarla sin asegurar en el vehículo mientras conduce.
- Si se va a usar esta unidad en su vehículo, asegúrese de que está asegurada o sujeta con firmeza, y que no obstruye ningún dispositivo de seguridad, incluyendo airbags o cinturones de seguridad.
- Todos los ocupantes deben llevar puestos los cinturones de seguridad cuando usen esta unidad en un vehículo en movimiento.
- Si tiene cualquier duda, por favor, póngase en contacto con el fabricante del vehículo para tener más asesoramiento.

## 7. Garantía

Lenco ofrece servicio y garantía en cumplimiento con las leyes de la Unión Europea, lo cual implica que, en caso de que su producto precise ser reparado (tanto durante como después del periodo de garantía), deberá contactar directamente con su distribuidor.

Nota importante: No es posible enviar a Lenco directamente productos que necesiten reparaciones.

Nota importante: Si la unidad es abierta por un centro de servicio no oficial, la garantía quedará anulada. Este aparato no es adecuado para el uso profesional. En caso de darle un uso profesional, todas las obligaciones de garantía del fabricante quedarán anuladas.

## 8. Exención de responsabilidad

Regularmente se llevan a cabo actualizaciones en el Firmware y en los componentes del hardware. Por esta razón, algunas de las instrucciones, especificaciones e imágenes incluidas en este documento pueden diferir ligeramente respecto a su situación particular. Todos los elementos descritos en esta guía tienen un objetivo de mera ilustración, y pueden no ser de aplicación en su situación particular. No se puede obtener ningún derecho ni derecho legal a partir de la descripción hecha en este manual.

## 9. Eliminación del antiguo dispositivo



Este símbolo indica que no deberá deshacerse del producto eléctrico o batería en cuestión junto con los residuos domésticos, en el ámbito de la UE. Para garantizar un tratamiento residual correcto del producto y su batería, por favor, elimínelos cumpliendo con las leyes locales aplicables sobre requisitos para el desechado de equipos eléctricos y baterías. De hacerlo, ayudará a conservar recursos naturales y mejorar los estándares de protección medioambiental en el tratamiento y eliminación de residuos eléctricos (Directiva sobre la Eliminación de Equipos Eléctricos y Electrónicos).

## 10. Marca CE



Los productos con la marca CE cumplen con la Directiva EMC (2014/30/EU) y con la Directiva de Bajas Tensiones (2014/35/EU) emitida por la Comisión de la Unión Europea.

Por la presente, Lenco Benelux BV, Thermiekstraat 1a, 6361 HB Nuth, Países Bajos, declara que este producto cumple con las exigencias esenciales.

La declaración de conformidad puede consultarse mediante [techdoc@lenco.com](mailto:techdoc@lenco.com)

## 11. Servicio

Para obtener más información y soporte virtual, por favor visite la página web [www.lenco.com](http://www.lenco.com)  
Lenco Benelux BV; Thermiekstraat 1a, 6361 HB, Países Bajos.