

CASO®
DESIGN

Original- Bedienungsanleitung

Ultraschall-Reinigungsgerät



Artikel-Nr. 1510

Braukmann GmbH

Raiffeisenstraße 9
D-59757 Arnsberg

Service-Hotline International:

Tel.: +49 (0) 29 32 / 80 55 4 – 99

Fax: +49 (0) 29 32 / 80 55 4 – 77

eMail: kundenservice@caso-design.de

Sie finden die aktuellste Version der Bedienungsanleitung auch
auf unserer Homepage: www.caso-design.de

Dokument-Nr.: 1510 08-02-2021

Druck- und Satzfehler vorbehalten

Bildabweichungen zur Originalware sind technisch bedingt
möglich.

© 2021 Braukmann GmbH

1	Bedienungsanleitung	10
1.1	Allgemeines.....	10
1.2	Informationen zu dieser Anleitung.....	10
1.3	Warnhinweise.....	10
1.4	Haftungsbeschränkung.....	11
1.5	Urheberschutz.....	11
2	Sicherheit	11
2.1	Bestimmungsgemäße Verwendung	12
2.2	Allgemeine Sicherheitshinweise	12
2.3	Gefahrenquellen	14
2.4	Gefahr durch elektrischen Strom	14
3	Inbetriebnahme	14
3.1	Sicherheitshinweise	14
3.2	Lieferumfang und Transportinspektion.....	15
3.3	Auspacken	15
3.4	Aufstellung	15
3.4.1	Anforderungen an den Aufstellort.....	15
3.5	Verwendung des Zubehörs.....	16
3.5.1	CD-Halterung	16
3.5.2	Plastikkorb.....	16
3.5.3	Bogeneinsatz	16
3.6	Elektrischer Anschluss	17
4	Aufbau und Funktion.....	17
4.1	Gesamtübersicht	18
4.2	Typenschild.....	18
5	Bedienung und Betrieb	19
5.1	Wie funktioniert der Ultraschall-Reiniger?	
	Schmutzentfernung durch Ultraschalltechnik:	19
5.2	Anwendungsmöglichkeiten	19
5.3	Inbetriebnahme	21
5.4	Anleitung zur Reinigung von CD-Roms.....	22
5.5	Unterschiedliche Reinigungsmöglichkeiten	22
5.5.1	Allgemeine Reinigung	22
5.5.2	Verstärkte Reinigung.....	22
5.5.3	Partielle Reinigung	23
5.5.4	Umfangreiche Reinigung.....	23
6	Reinigung und Pflege	23
6.1	Sicherheitshinweise	23

6.2	Reinigung	23
7	Entsorgung des Altgerätes	24
8	Garantie	24
9	Technische Daten	25
10	Operating Manual	27
10.1	General	27
10.2	Information on this manual.....	27
10.3	Warning notices.....	27
10.4	Limitation of liability.....	28
10.5	Copyright protection	28
11	Safety.....	28
11.1	Intended use.....	28
11.2	General Safety information	29
11.3	Sources of danger	30
11.3.1	Dangers due to electrical power	30
12	Commissioning	30
12.1	Safety information	30
12.2	Delivery scope and transport inspection	30
12.3	Unpacking	31
12.4	Disposal of the packaging	31
12.5	Setup.....	31
12.5.1	Setup location requirements:.....	31
12.6	Assembling the accessories.....	32
12.6.1	CD-rack.....	32
12.6.2	Plastic Basket.....	32
12.6.3	Watch Stand.....	32
12.7	Electrical connection.....	32
13	Design and Function	33
13.1	Complete overview	33
13.2	Rating plate	34
14	Operation and Handling	34
14.1	How does the Ultrasonic Cleaner work?	Dirt elimination process through Ultrasonic technology:.....
14.2	Applications	34
14.3	Operating Instructions	36
14.4	Operation guidance for disk cleaning.....	36
14.5	Four different ways of Cleaning	37
14.5.1	General Cleaning	37

14.5.2	Enhanced Cleaning	37
14.5.3	Cleaning by Parts	37
14.5.4	Extensive Cleaning.....	37
15	Cleaning and Maintenance.....	38
15.1	Safety information	38
15.2	Cleaning	38
16	Disposal of the Old Device.....	38
17	Guarantee	39
18	Technical Data	39
19	Mode d'emploi	41
19.1	Généralités	41
19.2	Informations relatives à ce manuel	41
19.3	Avertissements de danger	41
19.4	Limite de responsabilités.....	42
19.5	Protection intellectuelle	42
20	Sécurité.....	42
20.1	Utilisation conforme	42
20.2	Consignes de sécurités générales.....	43
20.2.1	Danger lié au courant électrique	44
21	Mise en service	44
21.1	Consignes de sécurité	44
21.2	Inventaire et contrôle de transport.....	45
21.3	Déballage.....	45
21.4	Elimination des emballages.....	45
21.5	Mise en place	45
21.5.1	Exigences pour l'emplacement d'utilisation	45
21.6	Montage des accessoires	46
21.6.1	Support CD	46
21.6.2	Corbeille en plastique.....	46
21.6.3	Insert incurvé.....	46
21.7	Raccordement électrique	47
22	Structure et fonctionnement.....	47
22.1	Vue d'ensemble.....	48
22.2	Plaque signalétique	48
23	Commande et fonctionnement	48
23.1	Comment fonctionne le nettoyeur à ultrasons ?	49
23.2	Possibilités d'utilisation.....	49

23.3	Mise en service	50
23.4	Instructions pour le nettoyage de CD-Rom	51
23.5	Différentes possibilités de nettoyage	52
23.5.1	Nettoyage général	52
23.5.2	Nettoyage renforcé	52
23.5.3	Nettoyage partiel	52
23.5.4	Nettoyage approfondi	53
24	Nettoyage et entretien	53
24.1	Consignes de sécurité	53
24.2	Nettoyage	53
25	Elimination des appareils usés	54
26	Garantie	54
27	Caractéristiques techniques	55
28	Istruzioni d'uso	57
28.1	In generale	57
28.2	Informazioni su queste istruzioni d'uso	57
28.3	Indicazioni d'avvertenza	57
28.4	Limitazione della responsabilità	58
28.5	Tutela dei diritti d'autore	58
29	Sicurezza	58
29.1	Utilizzo conforme alle disposizioni	59
29.2	Indicazioni generali di sicurezza	59
29.3	Fonti di pericolo	60
29.3.1	Pericolo dovuto a corrente elettrica	60
30	Messa in funzione	61
30.1	Indicazioni di sicurezza	61
30.2	Insieme della fornitura ed ispezione trasporto	61
30.3	Disimballaggio	61
30.4	Smaltimento dell'involucro	61
30.5	Posizionamento	62
30.5.1	Requisiti del luogo di posizionamento	62
30.6	Montaggio degli accessori	62
30.6.1	Support CD	62
30.6.2	Cesto di plastica	63
30.6.3	Supporto ad arco	63
30.7	Connessione elettrica	63
31	Costruzione e funzione	64
31.1	Panoramica complessiva	64

31.2	Targhetta di omologazione	64
32	Utilizzo e funzionamento.....	65
32.1	Come funziona il pulitore ultrasonico?	65
32.2	Possibilità di utilizzo	65
32.3	Messa in funzione.....	67
32.4	Istruzioni per la pulizia di CD-ROM	67
32.5	Diverse possibilità di pulizia.....	68
32.5.1	Pulizia generale.....	68
32.5.2	Pulizia approfondita.....	68
32.5.3	Pulizia parziale	68
32.5.4	Pulizia completa	68
33	Pulizia e cura.....	69
33.1	Indicazioni di sicurezza.....	69
33.2	La pulizia	69
34	Smaltimento dell'apparecchio obsoleto	70
35	Garanzia.....	70
36	Dati tecnici.....	71
37	Manual del usuario	73
37.1	Generalidades	73
37.2	Información acerca de este manual	73
37.3	Advertencias	73
37.4	Limitación de responsabilidad	74
37.5	Derechos de autor (copyright).....	74
38	Seguridad	74
38.1	Uso previsto	74
38.2	Instrucciones generales de seguridad	75
38.3	Fuentes de peligro.....	76
38.3.1	Peligro de electrocución	76
39	Puesta en marcha	77
39.1	Instrucciones de seguridad	77
39.2	Ámbito de suministro e inspección de transporte	77
39.3	Desembalaje.....	77
39.4	Eliminación del embalaje	77
39.5	Colocación	78
39.5.1	Requisitos que debe reunir el lugar de montaje	78
39.6	Uso de accesorios especiales.....	78
39.6.1	Soporte de CD	78

39.6.2	Cesta de plástico.....	78
39.6.3	Inserto acodado.....	79
39.7	Conexión eléctrica.....	79
40	Estructura y funciones.....	79
40.1	Descripción general.....	80
40.2	Placa de especificaciones.....	80
41	Operación y funcionamiento.....	80
41.1	¿Cómo funciona el limpiador por ultrasonido? Eliminación de la suciedad mediante la técnica de ultrasonido:.....	81
41.2	Opciones de aplicación.....	81
41.3	Puesta en marcha.....	82
41.4	Instrucciones para limpiar dispositivos CD-ROM.....	83
41.5	Diferentes opciones de limpieza.....	84
41.5.1	Limpieza general.....	84
41.5.2	Limpieza intensiva.....	84
41.5.3	Limpieza parcial.....	84
41.5.4	Limpieza global.....	84
42	Limpieza y conservación.....	84
42.1	Instrucciones de seguridad.....	85
42.2	Mantenimiento.....	85
43	Eliminación del aparato usado.....	85
44	Garantía.....	86
45	Datos técnicos.....	86
46	Gebruiksaanwijzing.....	88
46.1	Algemeen.....	88
46.2	Informatie over deze gebruiksaanwijzing.....	88
46.3	Waarschuwingsinstructies.....	88
46.4	Aansprakelijkheid.....	89
46.5	Auteurswet.....	89
47	Veiligheid.....	89
47.1	Gebruik volgens de voorschriften.....	90
47.2	Algemene veiligheidsinstructies.....	90
47.2.1	Gevaar door elektrische stroom.....	92
48	Ingebruikname.....	92
48.1	Veiligheidsvoorschriften.....	92
48.2	Leveringsomvang en transportinspectie.....	92
48.2.1	Eisen aan de plek van plaatsing.....	93
48.3	Verwijderen van de verpakking.....	93

48.4	Elektrische aansluiting.....	94
48.5	Gebruik van toebehoren	94
48.5.1	Cd-houder	94
48.5.2	Plastic mandje	94
48.5.3	Boogelement	95
48.6	Elektrische aansluiting.....	95
49	Opbouw en functie.....	96
49.1	Algemeen overzicht.....	96
49.2	Typeplaatje	96
50	Bediening en gebruik	97
50.1	Hoe functioneert de ultrasoon reiniger?	97
50.2	Gebruiksmogelijkheden	97
50.3	Ingebruikname	99
50.4	Handleiding bij het reinigen van cd-roms	100
50.5	Verschillende reinigingsmethoden	100
50.5.1	Algemene reiniging.....	100
50.5.2	Versterkte reiniging	100
50.5.3	Gedeeltijke reiniging.....	101
50.5.4	Omvangrijke reiniging.....	101
51	Reiniging en onderhoud.....	101
51.1	Veiligheidsvoorschriften	101
51.2	Reiniging	101
52	Afvoer van het oude apparaat	102
53	Garantie	102
54	Technische gegevens.....	103

1 Bedienungsanleitung

1.1 Allgemeines

Lesen Sie die hier enthaltenen Informationen, damit Sie mit Ihrem Gerät schnell vertraut werden und seine Funktionen in vollem Umfang nutzen können.

Ihr Gerät dient Ihnen viele Jahre lang, wenn Sie es sachgerecht behandeln und pflegen. Wir wünschen Ihnen viel Freude beim Gebrauch.

1.2 Informationen zu dieser Anleitung

Diese Bedienungsanleitung ist Bestandteil des Ultraschallreinigers (nachfolgend als Gerät bezeichnet) und gibt Ihnen wichtige Hinweise für die Inbetriebnahme, die Sicherheit, den bestimmungsgemäßen Gebrauch und die Pflege des Gerätes.

Die Bedienungsanleitung muss ständig am Gerät verfügbar sein. Sie ist von jeder Person zu lesen und anzuwenden, die mit der:

- Inbetriebnahme,
- Bedienung,
- Störungsbehebung und/oder
- Reinigung

des Gerätes beauftragt ist.

Bewahren Sie diese Bedienungsanleitung auf und geben Sie diese mit dem Gerät an Nachbesitzer weiter.

1.3 Warnhinweise

In der vorliegenden Bedienungsanleitung werden folgende Warnhinweise verwendet:

▲GEFAHR

Ein Warnhinweis dieser Gefahrenstufe kennzeichnet eine drohende gefährliche Situation.

Falls die gefährliche Situation nicht vermieden wird, führt dies zum Tod oder zu schweren Verletzungen.

- ▶ Die Anweisungen in diesem Warnhinweis befolgen, um die Gefahr des Todes oder schwerer Verletzungen von Personen zu vermeiden.

▲WARNUNG

Ein Warnhinweis dieser Gefahrenstufe kennzeichnet eine mögliche gefährliche Situation.

Falls die gefährliche Situation nicht vermieden wird, kann dies zu schweren Verletzungen führen.

- ▶ Die Anweisungen in diesem Warnhinweis befolgen, um Verletzungen von Personen zu vermeiden.

▲ VORSICHT

Ein Warnhinweis dieser Gefahrenstufe kennzeichnet eine mögliche gefährliche Situation.

Falls die gefährliche Situation nicht vermieden wird, kann dies zu leichten oder gemäßigten Verletzungen führen.

► Die Anweisungen in diesem Warnhinweis befolgen, um Verletzungen von Personen zu vermeiden.

HINWEIS

Ein Hinweis kennzeichnet zusätzliche Informationen, die den Umgang mit der Maschine erleichtern.

1.4 Haftungsbeschränkung

Alle in dieser Anleitung enthaltenen technischen Informationen, Daten und Hinweise für die Installation, Betrieb und Pflege entsprechen dem letzten Stand bei Drucklegung und erfolgen unter Berücksichtigung unserer bisherigen Erfahrungen und Erkenntnisse nach bestem Wissen.

Aus den Angaben, Abbildungen und Beschreibungen in dieser Anleitung können keine Ansprüche hergeleitet werden.

Der Hersteller übernimmt keine Haftung für Schäden aufgrund:

- Nichtbeachtung der Anleitung
- Nicht bestimmungsgemäßer Verwendung
- Unsachgemäßer Reparaturen
- Technischer Veränderungen, Modifikationen des Gerätes
- Verwendung nicht zugelassener Ersatzteile

Modifikationen des Gerätes werden nicht empfohlen und sind nicht durch die Garantie gedeckt. Übersetzungen werden nach bestem Wissen durchgeführt. Wir übernehmen keine Haftung für Übersetzungsfehler, auch dann nicht, wenn die Übersetzung von uns oder in unserem Auftrag erfolgte. Verbindlich bleibt allein der ursprüngliche deutsche Text.

1.5 Urheberschutz

Diese Dokumentation ist urheberrechtlich geschützt.

Alle Rechte, auch die der fotomechanischen Wiedergabe, der Vervielfältigung und der Verbreitung mittels besonderer Verfahren (zum Beispiel Datenverarbeitung, Datenträger und Datennetze), auch teilweise, behält sich die Braukmann GmbH vor.

Inhaltliche und technische Änderungen vorbehalten.

2 Sicherheit

In diesem Kapitel erhalten Sie wichtige Sicherheitshinweise im Umgang mit dem Gerät. Dieses Gerät entspricht den vorgeschriebenen Sicherheitsbestimmungen. Ein unsachgemäßer Gebrauch kann jedoch zu Personen- und Sachschäden führen.

2.1 Bestimmungsgemäße Verwendung

Dieses Gerät ist nur für den Gebrauch im Haushalt in geschlossenen Räumen zum Reinigen von

- Schmuck,
- Brillen und Uhren
- Gebrauchsgegenständen
- CD-Roms
- Metallgegenständen
- Metallgeschirr

bestimmt. Eine andere oder darüber hinausgehende Benutzung gilt als nicht bestimmungsgemäß.

▲ WARNUNG

Gefahr durch nicht bestimmungsgemäße Verwendung!

Von dem Gerät können bei nicht bestimmungsgemäßer Verwendung und/oder andersartiger Nutzung Gefahren ausgehen.

- ▶ Das Gerät ausschließlich bestimmungsgemäß verwenden.
- ▶ Die in dieser Bedienungsanleitung beschriebenen Vorgehensweisen einhalten.
- ▶ Niemals das Gerät zur Reinigung von lebenden Tieren benutzen.
- ▶ Niemals elektronische Geräte wie z.B. Mobiltelefone, Quarzuhren, oder nicht Wasserdichte mechanische Uhren, Taschenrechner etc im Ultraschall-Reinigungs-Gerät reinigen.

Ansprüche jeglicher Art wegen Schäden aus nicht bestimmungsgemäßer Verwendung sind ausgeschlossen. Das Risiko trägt allein der Betreiber.

2.2 Allgemeine Sicherheitshinweise

HINWEIS

Beachten Sie für einen sicheren Umgang mit dem Gerät die folgenden allgemeinen Sicherheitshinweise:

- ▶ Kontrollieren Sie das Gerät vor der Verwendung auf äußere sichtbare Schäden. Nehmen Sie ein beschädigtes Gerät nicht in Betrieb.
- ▶ Dieses Gerät kann von Kindern, die älter als 8 Jahre sind, sowie von Personen mit einer geistigen, sensorischen oder körperlichen Behinderung benutzt werden, wenn sie über den sicheren Betrieb unterrichtet worden sind und die möglichen Gefahren verstehen.
- ▶ Kinder dürfen mit dem Gerät nicht spielen.
- ▶ Reinigungs- und Wartungsarbeiten dürfen nicht von Kindern ohne Beaufsichtigung durchgeführt werden.

HINWEIS

- ▶ Das Gerät während des Betriebes nicht unbeaufsichtigt lassen.
- ▶ Niemals das Gerät oder Netzkabel in Wasser oder andere Flüssigkeiten tauchen oder legen oder Flüssigkeiten darüber gießen. Trocknen Sie übergelaufene Flüssigkeiten sofort ab.
- ▶ Niemals das Gerät betreiben, wenn sich Flüssigkeiten auf dem Gerät befinden oder in das Innere des Geräts eingedrungen sind, um eine Gefährdung durch Elektrizität, Brandgefahr und eine Beschädigung des Geräts zu vermeiden. Fassen Sie das Gerät in diesem Fall nicht an, sondern ziehen Sie sofort den Netzstecker aus der Steckdose.
- ▶ Eine Reparatur des Gerätes darf nur von einem vom Hersteller autorisierten Kundendienst vorgenommen werden, sonst besteht bei nachfolgenden Schäden kein Garantieanspruch mehr. Durch unsachgemäße Reparaturen können erhebliche Gefahren für den Benutzer entstehen.
- ▶ Defekte Bauteile dürfen nur gegen Original-Ersatzteile ausgetauscht werden. Nur bei diesen Teilen ist gewährleistet, dass sie die Sicherheitsanforderungen erfüllen werden.

2.3 Gefahrenquellen

2.4 Gefahr durch elektrischen Strom

⚠ GEFAHR

Lebensgefahr durch elektrischen Strom!

Beim Kontakt mit unter Spannung stehenden Leitungen oder Bauteilen besteht Lebensgefahr! Beachten Sie die folgenden Sicherheitshinweise, um eine Gefährdung durch elektrischen Strom zu vermeiden:

- ▶ Das Gerät darf nicht in Betrieb genommen werden, wenn die Anschlussleitung oder der Stecker beschädigt sind, wenn es nicht ordnungsgemäß funktioniert oder fallen gelassen oder beschädigt worden ist. Bei Beschädigung der Anschlussleitung oder des Steckers, müssen diese durch den Hersteller oder dessen Servicebeauftragten ersetzt werden, um Gefahren vorzubeugen.
- ▶ Öffnen Sie auf keinen Fall das Gehäuse des Gerätes. Werden spannungsführende Anschlüsse berührt und der elektrische und mechanische Aufbau verändert, besteht Stromschlaggefahr. Darüber hinaus können Funktionsstörungen am Gerät auftreten.
- ▶ Vertrauens).

3 Inbetriebnahme

In diesem Kapitel erhalten Sie wichtige Hinweise zur Inbetriebnahme des Gerätes. Beachten Sie die Hinweise um Gefahren und Beschädigungen zu vermeiden.

3.1 Sicherheitshinweise

⚠ WARNUNG

- ▶ Verpackungsmaterialien dürfen nicht zum Spielen verwendet werden. Es besteht Erstickungsgefahr.

3.2 Lieferumfang und Transportinspektion

Der Ultraschall-Reiniger wird standardmäßig mit folgenden Komponenten geliefert:

- Ultraschall-Reinigungsgerät 1510
- Plastik-Korb
- Plastik-Bogeneinsatz
- CD-Halterung
- Bedienungsanleitung

HINWEIS

- ▶ Prüfen Sie die Lieferung auf Vollständigkeit und auf sichtbare Schäden.
- ▶ Melden Sie eine unvollständige Lieferung oder Schäden infolge mangelhafter Verpackung oder durch Transport sofort dem Spediteur, der Versicherung und dem Lieferanten.

3.3 Auspacken

Entnehmen Sie das Gerät aus dem Karton und entfernen Sie das Verpackungsmaterial.

Entsorgung der Verpackung

Die Verpackung schützt das Gerät vor Transportschäden. Die Verpackungsmaterialien sind nach umweltverträglichen und entsorgungstechnischen Gesichtspunkten ausgewählt und deshalb recycelbar.



Die Rückführung der Verpackung in den Materialkreislauf spart Rohstoffe und verringert das Abfallaufkommen. Entsorgen Sie nicht mehr benötigte Verpackungsmaterialien an den Sammelstellen für das Verwertungssystem »Grüner Punkt«.

HINWEIS

- ▶ Heben Sie wenn möglich die Originalverpackung während der Garantiezeit des Gerätes auf, um das Gerät im Garantiefall wieder ordnungsgemäß verpacken zu können.

3.4 Aufstellung

3.4.1 Anforderungen an den Aufstellort

Für einen sicheren und fehlerfreien Betrieb des Gerätes muss der Aufstellort folgende Voraussetzungen erfüllen:

- Das Gerät muss auf einer festen, flachen, waagerechten Unterlage mit einer ausreichenden Tragkraft für das befüllte Gerät aufgestellt werden.
- Wählen Sie den Aufstellort so, dass Kinder nicht an das Gerätes gelangen können.
- Das Gerät ist nicht für den Einbau in einer Wand oder einem Einbauschränk vorgesehen.
- Stellen Sie das Gerät nicht in einer heißen, nassen oder sehr feuchten Umgebung oder in der Nähe von brennbarem Material auf.
- Bewegen Sie den Ultraschall-Reiniger nicht, während er in Betrieb ist.

- Die Steckdose muss leicht zugänglich sein, so dass das Stromkabel notfalls leicht abgezogen werden kann.
- Der Einbau und die Montage dieses Gerätes an nichtstationären Aufstellungsorten (z. B. Schiffen) dürfen nur von Fachbetrieben/Fachleuten durchgeführt werden, wenn sie die Voraussetzungen für den sicherheitsgerechten Gebrauch dieses Gerätes sicherstellen.

3.5 Verwendung des Zubehörs

3.5.1 CD-Halterung

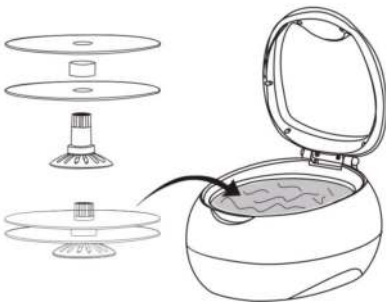

Stecken Sie die CDs, VCDs oder DVDs in den vorgesehenen Halter (siehe obige Abbildung – 2 CD-Roms können gleichzeitig gereinigt werden.)

3.5.2 Plastikkorb

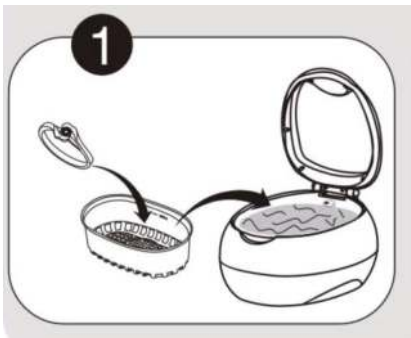

Zur Reinigung eines kleinen Gegenstandes, legen Sie diesen in den Plastikkorb. Stellen Sie dann den Korb in den Behälter. Reibungen zwischen dem Gegenstand und dem Behälter können so reduziert werden.

Bitte beachten Sie, dass der Plastikkorb nur für die Reinigung von kleinen Gegenständen geeignet ist. Der Korb absorbiert ca. 30% der Ultraschallwellen und reduziert dadurch das Reinigungsergebnis. Bei Benutzung des Plastikkorbes gehen Sie vor wie im Abschnitt „Verstärkte Reinigung“ beschrieben.

3.5.3 Bogeneinsatz

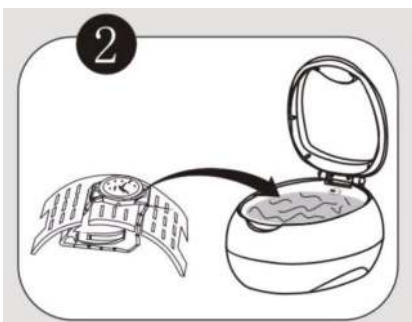

Legen Sie keine Uhr (wasserdicht bis zu einer Tiefe weniger als 30 Meter) direkt in den Behälter. Das Wasser kann in das Gehäuse eindringen und die Uhr schwer beschädigen. Wir empfehlen Ihnen den Bogeneinsatz zur Reinigung des Armbandes zu benutzen. Stellen Sie den Bogeneinsatz in den Behälter, so wird das Armband gereinigt während die Uhr oben aufliegt.

Wie bei der Benutzung des Plastik Korbes, absorbiert auch der Bogeneinsatz die Ultraschallwellen. Bei Benutzung des Bogeneinsatzes gehen Sie vor wie im Abschnitt „Verstärkte Reinigung“ beschrieben.

3.6 Elektrischer Anschluss

Für einen sicheren und fehlerfreien Betrieb des Gerätes sind beim elektrischen Anschluss folgende Hinweise zu beachten:

- Vergleichen Sie vor dem Anschließen des Gerätes die Anschlussdaten (Spannung und Frequenz) auf dem Typenschild mit denen Ihres Elektronetzes. Diese Daten müssen übereinstimmen, damit keine Schäden am Gerät auftreten.
Im Zweifelsfall fragen Sie Ihre Elektro-Fachkraft.
- Die Steckdose muss über einen 16A-Sicherungsschutzschalter abgesichert sein.
- Der Anschluss des Gerätes an das Elektronetz darf maximal über ein 3 Meter langes, abgewickeltes Verlängerungskabel mit einem Querschnitt von 1,5 mm² erfolgen. Die Verwendung von Mehrfachsteckern oder Steckdosenleisten ist wegen der damit verbundenen Brandgefahr verboten.
- Vergewissern Sie sich, dass das Stromkabel unbeschädigt ist und nicht unter dem Gerät oder über heiße oder scharfkantige Flächen verlegt wird.
- Die elektrische Sicherheit des Gerätes ist nur dann gewährleistet, wenn es an ein vorschriftsmäßig installiertes Schutzleitersystem angeschlossen wird. Der Betrieb an einer Steckdose ohne Schutzleiter ist verboten. Lassen Sie im Zweifelsfall die Hausinstallation durch eine Elektro-Fachkraft überprüfen.
Der Hersteller kann nicht verantwortlich gemacht werden für Schäden, die durch einen fehlenden oder unterbrochenen Schutzleiter verursacht werden.

4 Aufbau und Funktion

In diesem Kapitel erhalten Sie wichtige Hinweise zum Aufbau und Funktion des Gerätes.

4.1 Gesamtübersicht

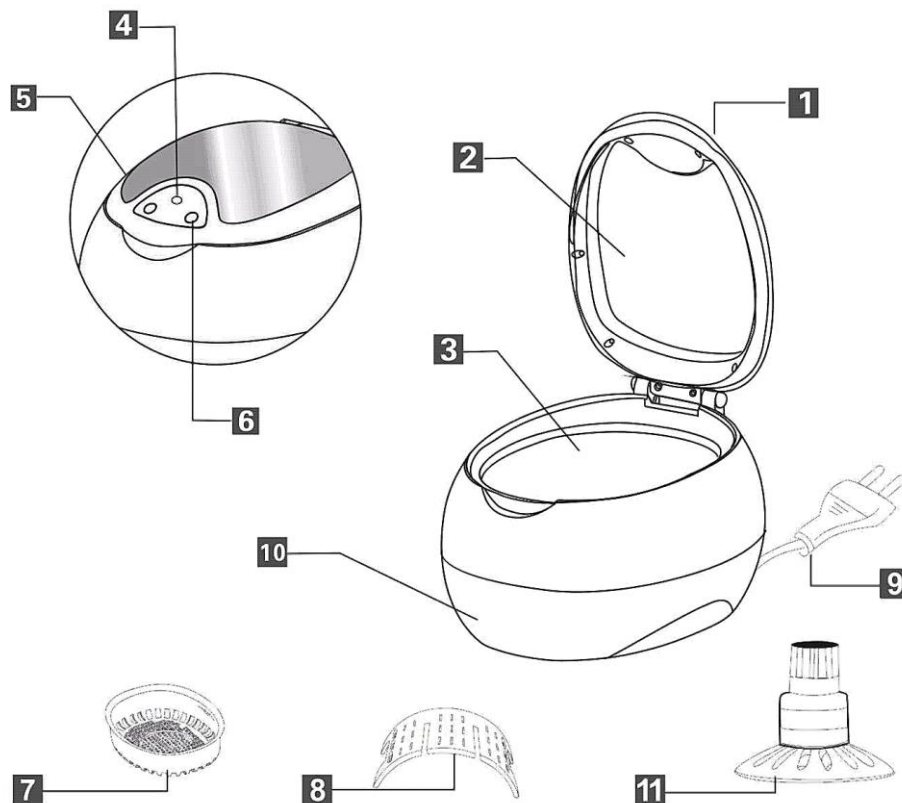

1 Deckel

2 Sichtfenster

3 Edelstahlbehälter

4 Anzeigelampe

5 ON Schalter

6 OFF Schalter

7 Plastik-Korb

8 Plastik Bogeneinsatz

9 Stecker und Kabel

10 Gehäuse

11 CD Halterung

4.2 Typenschild

Das Typenschild mit den Anschluss- und Leistungsdaten befindet sich an der Rückseite des Gerätes.

5 Bedienung und Betrieb

In diesem Kapitel erhalten Sie wichtige Hinweise zur Bedienung des Gerätes. Beachten Sie die Hinweise um Gefahren und Beschädigungen zu vermeiden.

⚠️ WARNUNG

- ▶ Das Gerät während des Betriebes nicht unbeaufsichtigt lassen, um bei Gefahren schnell eingreifen zu können.

5.1 Wie funktioniert der Ultraschall-Reiniger? Schmutzentfernung durch Ultraschalltechnik:

Durch Ultraschallwellen entstehen viele kleine Luftblasen.

Die vielen kleinen Luftblasen wirken sich auf die Oberfläche des zu reinigenden Gegenstandes aus.

Die von Ultraschallwellen ausgelösten Luftblasen wirken wie leichte Vibrationen, die Staub, Schmierstreifen und Schmutz von der Oberfläche des Gegenstandes lösen. Auf diesem Wege gelangen die Schmutzpartikel ins Wasser.

5.2 Anwendungsmöglichkeiten

Schmuck



Ketten, Ringe,
Ohringe,
Handschellen usw.

Brille und Uhren



Brillen, Sonnenbrillen,
wasserdichte Uhren,
usw.

Gebrauchsgegenstände

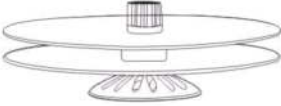
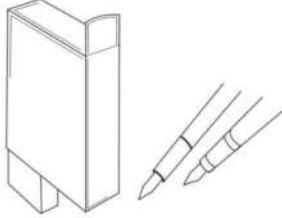
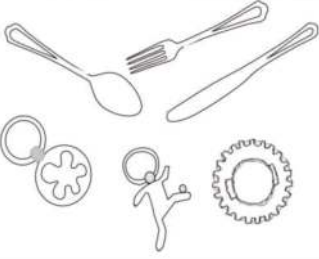

Scherköpfe für
Elektrorasierer,
Rasierklingen,
Zahnprothesen,
Zahnbürsten, usw.

CD-Roms	Metall-Gegenstände	Metall-Geschirr
		
CD, VCD, DVD usw.	Füll-Federn, Drucker-Köpfe, Dichtungen usw.	Metall-Geschirr, Uhrenteile, alte Münzen, Abzeichen, Ventile, Düsen usw.

⚠️ WARNUNG

Bei der Inbetriebnahme des Gerätes können Sachschäden auftreten!

- ▶ Nicht ausreichend befestigte Gegenstände können sich lösen.
- ▶ Gegenstände, die leicht verfärben sind für eine Reinigung durch Ultraschallwellen nicht geeignet, wie z.B. Textilien, Lederprodukte, Gegenstände aus Holz usw.
- ▶ Legen Sie keine Mobiltelefone oder Uhren, die nicht wasserdicht sind, zum Reinigen in den Behälter.
- ▶ Legen Sie keine Brillengestelle oder Kunstgegenstände aus Muschelschalen oder Schildkrötenpanzer in den Behälter.

Für Ultraschall-Reinigung nicht geeignete Gegenstände:

Empfindlichere Juwelen: Perlen, Smaragde, Elfenbein, Korallen, Achate, Meeresschildkrötenpanzer, ...	Diese Gegenstände sind nicht hart, Kratzer könnten während der Reinigung entstehen.
Geschweißte, geleimte oder metallüberzogene Gegenstände	Die Ultraschallreinigung kann bereits bestehende Risse/Beschädigungen in den geschweißten, geleimten, metallüberzogenen Oberflächen vergrößern und kann diese ablösen.
Uhren sind nicht geeignet, Ausnahme Uhren, die für eine Wassertiefe unter 50 Meter geeignet sind	Auf Grund der hohen Tiefenwirkung der Ultraschallwellen kann Wasser in die Uhren eindringen, wenn diese nicht wirklich wasserfest sind. Reinigen Sie ausschließlich unbeschädigte Uhren, die bis zu einer Tiefe über 50 Meter wasserdicht sind.
Andere: Holz, beschichtetes Glas, Keramik, Gläser, jegliche bereits vorab beschädigte Gegenstände	Die Ultraschallreinigung kann bereits bestehende Risse/Beschädigungen in der Oberfläche von Glas, Keramik, oder Gläsern (z.B. Brillengläsern) vergrößern.

5.3 Inbetriebnahme

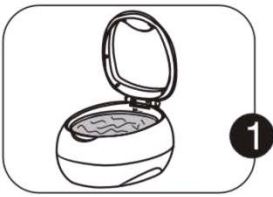

Öffnen Sie den Deckel und füllen Sie den Behälter mit Wasser.

⚠ WARNUNG

Achtung: Die Inbetriebnahme ohne Wasser kann das Gerät beschädigen.



Legen Sie den zu reinigenden Gegenstand ins Wasser. Der Gegenstand sollte vollständig im Wasser eingetaucht sein.

Der Wasserstand darf jedoch die Füllmarke MAX nicht überschreiten.

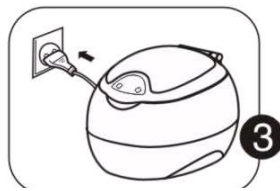

Schließen Sie den Deckel und stecken Sie den Stecker in die Steckdose.



Drücken Sie den ON-Schalter, um den Reinigungsvorgang zu starten. Die rote Kontrolllampe leuchtet auf.

HINWEIS

Während der Reinigung hören Sie ein ZIZI-Geräusch; es bedeutet, dass das Gerät arbeitet.

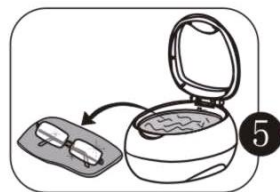

Das Gerät beendet den Reinigungsvorgang automatisch nach 3 Minuten. Sollte eine weitere Reinigung erforderlich sein, dann drücken Sie erneut den ON-Schalter.

Sie können den OFF-Schalter jederzeit betätigen, um den Reinigungsvorgang abubrechen.



Nach Beendigung des Reinigungsvorgangs ziehen Sie den Stecker aus der Steckdose und öffnen Sie den Deckel. Nehmen Sie den gereinigten Gegenstand aus dem Gerät. Gießen Sie das Wasser aus dem Behälter und wischen Sie diesen anschließend aus.

5.4 Anleitung zur Reinigung von CD-Roms

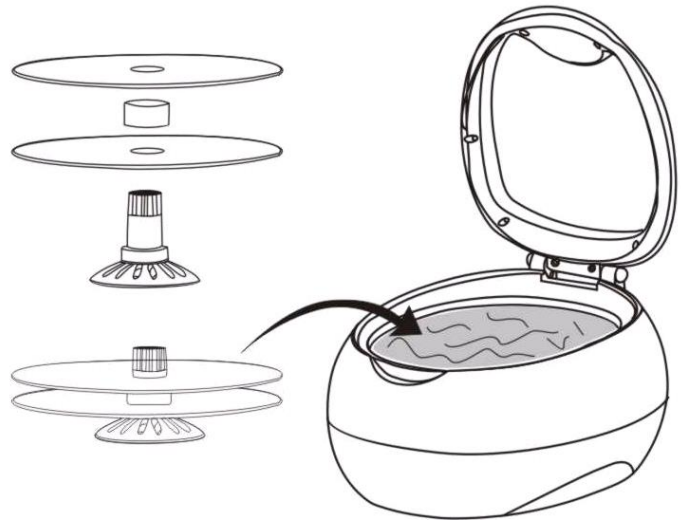

HINWEIS

- ▶ Beim Abwischen von CD-Roms können diese zerkratzt und beschädigt werden. Die Benutzung von Ultraschallwellen kann wirksam eine Beschädigung der CD-Roms verhindern.

Stecken Sie die CDs, VCDs oder DVDs in den vorgesehenen Halter (siehe obige Abbildung). 2 CD-Roms können gleichzeitig gereinigt werden. Legen Sie den CD-Halter in den Reinigungsbehälter, der mit normalem Leitungswasser gefüllt ist.

Drücken Sie den ON-Schalter. Nach 3 Minuten ist die CD-Oberfläche von den Schmutzpartikeln gereinigt.

HINWEIS

- ▶ Zerkratzte CDs, VCDs oder DVDs können nicht wieder hergestellt werden.

5.5 Unterschiedliche Reinigungsmöglichkeiten

▲ WARNUNG

Achtung: Füllen Sie kein Scheuermittel oder ätzende Chemikalien in den Behälter.

5.5.1 Allgemeine Reinigung



Benutzen Sie nur frisches sauberes Wasser. Der Gegenstand sollte vollständig im Wasser eingetaucht sein. Der Wasserstand darf jedoch die Füllmarke MAX nicht überschreiten.

5.5.2 Verstärkte Reinigung



Sollte der Gegenstand verschmiert oder besonders schmutzig sein, dann geben Sie 5-10 ml Reinigungsmittel (im Optikerfachhandel erhältlich), oder einige Tropfen Spülmittel ins Wasser; somit verstärken Sie den Reinigungsvorgang.

5.5.3 Partielle Reinigung

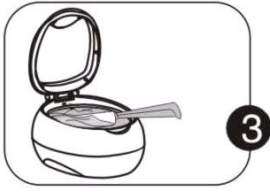

Große Gegenständen können wie in der Abbildung gezeigt gereinigt werden.

5.5.4 Umfangreiche Reinigung



Bei besonders verschmutzten Gegenständen gehen Sie vor wie im Abschnitt „Verstärkte Reinigung“ beschrieben, wiederholen Sie den Vorgang jedoch.

HINWEIS

- ▶ Wiederholende Reinigungsvorgänge verstärken den Reinigungseffekt. Wir empfehlen 3-minütige Reinigungsintervalle.

6 Reinigung und Pflege

In diesem Kapitel erhalten Sie wichtige Hinweise zur Reinigung und Pflege des Gerätes. Beachten Sie die Hinweise, um Beschädigungen durch falsche Reinigung des Gerätes zu vermeiden und den störungsfreien Betrieb sicherzustellen.

6.1 Sicherheitshinweise

⚠ VORSICHT

Beachten Sie die folgenden Sicherheitshinweise, bevor Sie mit der Reinigung des Gerätes beginnen:

- ▶ Das Gerät muss regelmäßig gereinigt werden. Ein nicht in einem sauberen Zustand gehaltenes Gerät wirkt sich nachteilig auf die Lebensdauer des Geräts aus und kann zu einem gefährlichen Gerätezustand führen.
- ▶ Schalten Sie das Gerät vor dem Reinigen aus und ziehen Sie den Stecker aus der Wandsteckdose.
- ▶ Benutzen Sie keine aggressiven oder scheuernden Reinigungsmittel und keine Lösungsmittel.
- ▶ Kratzen Sie hartnäckige Verschmutzungen nicht mit harten Gegenständen ab.

6.2 Reinigung

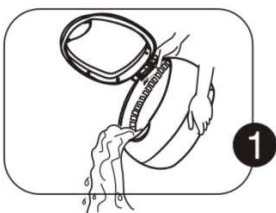

Ziehen Sie nach Benutzung den Stecker aus der Steckdose und entleeren Sie das Gerät.

Bewahren Sie kein Wasser über eine längere Zeit im Behälter auf.

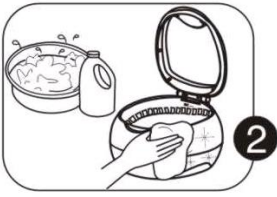

Wischen Sie den Behälter mit einem trockenen Tuch aus und trocknen Sie anschließend das Gehäuse ab.

Um einen elektrischen Schlag zu vermeiden, waschen Sie das Gerät nicht mit Wasser und tauchen Sie es nicht in Wasser ein.

Bewahren Sie das Gerät an einem kühlen und trockenen Ort auf.

7 Entsorgung des Altgerätes

Elektrische und elektronische Altgeräte enthalten vielfach noch wertvolle Materialien. Sie enthalten aber auch schädliche Stoffe, die für ihre Funktion und Sicherheit notwendig waren.

Im Restmüll oder bei falscher Behandlung können diese der menschlichen Gesundheit und der Umwelt schaden. Geben Sie Ihr Altgerät deshalb auf keinen Fall in den Restmüll.



HINWEIS

- ▶ Nutzen Sie die von Ihrem Wohnort eingerichtete Sammelstelle zur Rückgabe und Verwertung elektrischer und elektronischer Altgeräte. Informieren Sie sich gegebenenfalls bei Ihrem Rathaus, Ihrer Müllabfuhr oder bei Ihrem Händler.
- ▶ Sorgen Sie dafür, dass Ihr Altgerät bis zum Abtransport kindersicher aufbewahrt wird.

8 Garantie

Für dieses Produkt übernehmen wir beginnend vom Verkaufsdatum 24 Monate Garantie für Mängel, die auf Fertigungs- oder Werkstofffehler zurückzuführen sind.

Ihre gesetzlichen Gewährleistungsansprüche nach §439 ff. BGB-E bleiben hiervon unberührt.

In der Garantie nicht enthalten sind Schäden, die durch unsachgemäße Behandlung oder Einsatz entstanden sind, sowie Mängel, welche die Funktion oder den Wert des Gerätes nur geringfügig beeinflussen. Weitergehend sind Verschleißteile, Transportschäden, soweit wir dies nicht zu verantworten haben, sowie Schäden, die durch nicht von uns durchgeführte Reparaturen entstanden sind, vom Garantieanspruch ausgeschlossen.

Dieses Gerät ist für den Gebrauch im privaten Bereich (Haushaltseinsatz) konstruiert und leistungsmäßig ausgelegt.

Eine etwaige Nutzung im gewerblichen Einsatz fällt nur soweit unter die Garantie, wie es sich im Umfang mit der Beanspruchung einer privaten Nutzung vergleichen lässt. Es ist nicht für den weitergehenden, gewerblichen Gebrauch bestimmt.

Bei berechtigten Reklamationen werden wir das mangelhafte Gerät nach unserer Wahl reparieren oder gegen ein mängelfreies Gerät austauschen.

Offene Mängel sind innerhalb von 14 Tagen nach Lieferung anzuzeigen.

Weitere Ansprüche sind ausgeschlossen.

Zur Geltendmachung eines Garantieanspruches setzen Sie sich bitte vor einer Rücksendung des Gerätes (immer mit Kaufbeleg!) mit uns in Verbindung.

9 Technische Daten

Gerät	Ultraschall-Reinigungsgerät
Name	UltraSonicClean Disc
Artikel-Nr.	1510
Anschlussdaten	220 ~ 240 V, 50 Hz
Leistung	50 W
Reinigungsintervall	3 Minuten
Abmessungen (B/H/T)	170 x 135 x 200 mm
Flüssigkeitstank	570 ml
Energiewelle	42.000 Hz
Nettogewicht	Ca. 900 g

Original Operating Manual

Ultrasonic Cleaner



Item No. 1510

10 Operating Manual

10.1 General

Please read the information contained herein so that you can become familiar with your device quickly and take advantage of the full scope of its functions.

Your device will serve you for many years if you handle it and care for it properly.

We wish you a lot of pleasure in using it!

10.2 Information on this manual

These Operating Instructions are a component of the Device and provide you with important information for the initial commissioning, safety, intended use and care of the device.

The Operating Instructions must be available at all times at the device. This Operating Manual must be read and applied by every person who is instructed to work with the device:

- Commissioning
- Operation
- Troubleshooting and/or
- Cleaning

Keep the Operating Manual in a safe place and pass it on to the subsequent owner along with the device.

10.3 Warning notices

The following warning notices are used in the Operating Manual concerned here.

▲GEFAHR DANGER

A warning notice of this level of danger indicates a potentially dangerous situation.

If the dangerous situation is not avoided, this can lead to death or serious injuries.

- ▶ Observe the instructions in this warning notice in order to avoid the danger of death or serious personal injuries.

▲WARNUNG WARNING

A warning notice of this level of danger indicates a possible dangerous situation.

If the dangerous situation is not avoided, this can lead to serious injuries.

- ▶ Observe the instructions in this warning notice in order to avoid the personal injuries.

▲VORSICHT ATTENTION

A warning notice of this level of danger indicates a possible dangerous situation.

If the dangerous situation is not avoided, this can lead to slight or moderate injuries.

- ▶ Observe the instructions in this warning notice in order to avoid the personal injuries.

HINWEIS PLEASE NOTE

A notice of this kind indicates additional information, which will simplify the handling of the machine.

10.4 Limitation of liability

All the technical information, data and notices with regard to the installation, operation and care are completely up-to-date at the time of printing and are compiled to the best of our knowledge and belief, taking our past experience and findings into consideration.

No claims can be derived from the information provided, the illustrations or descriptions in this manual. The manufacturer does not assume any liability for damages arising as a result of the following:

- Non-observance of the manual
- Uses for non-intended purposes
- Improper repairs
- Technical alterations, modifications of the device
- Use of unauthorized spare parts

Modifications of the device are not recommended and are not covered by the guarantee.

All translations are carried out to the best of our knowledge. We do not assume any liability for translation errors, not even if the translation was carried out by us or on our instructions. The original German text remains solely binding.

10.5 Copyright protection

This document is copyright protected. Braukmann GmbH reserves all the rights, including those for photomechanical reproduction, duplication and distribution using special processes (e.g. data processing, data carriers, data networks), even partially. Subject to content and technical changes.

11 Safety

This chapter provides you with important safety notices when handling the device. The device corresponds with the required safety regulations. Improper use can result in personal or property damages.

11.1 Intended use

This device is only intended for use in households in enclosed spaces for cleaning

- Jewellery
- glasses and watches
- commodities
- CD-Roms
- metal articles
- metal dishware

Uses for a different purpose or for a purpose which exceeds this description are considered incompatible with the intended or designated use.

▲ WARNING

Warning

Danger due to unintended use! Dangers can emanate from the device if it is used for an unintended use and/or a different kind of use.

- ▶ Use the device exclusively for its intended use.
- ▶ Observe the procedural methods described in this Operating Manual.
- ▶ Never use the appliance to clean living animals.
- ▶ Never clean electronic devices such as mobile phones, quartz watches, or non-waterproof mechanical watches, calculators, etc. in the ultrasonic cleaner.

Claims of all kinds due to damages resulting from unintended uses are excluded.

The User bears the sole risk.

11.2 General Safety information

HINWEIS

Please note

Please observe the following general safety notices with regard to the safe handling of the device.

- ▶ Examine the device for any visible external damages prior to using it. Never put a damaged device into operation.
- ▶ This appliance can be used by children aged 8 years and above and persons with reduced physical, sensory or mental capabilities or lack of experience and knowledge if they have been given supervision or instruction concerning use of the appliance in a safe way and understand the hazards involved.
- ▶ Children shall not play with the appliance.
- ▶ Cleaning and user maintenance shall not be made by children without supervision.
- ▶ Do not leave the device unsupervised when it is in operation.

Only customer service departments authorized by the manufacturer may carry out repairs on the device, as otherwise the guarantee entitlements will be null and void in the event of any subsequent damages. Improperly performed repairs can cause considerable dangers for the user.

Defective components must always be replaced with original replacement parts. Only such parts will guarantee that the safety requirements are fulfilled.

- ▶ Unplug the unit before filling the tank.

11.3 Sources of danger

11.3.1 Dangers due to electrical power

⚠ GEFAHR Mortal danger due to electrical power!

Mortal danger exists when coming into contact with live wires or subassemblies! Observe the following safety notices to avoid dangers due to electrical power:

- ▶ Do not operate this device if it has a damaged cable or plug, if it is not working properly or if it has been damaged or dropped. If the power cable or plug are damaged, then they must be replaced by the manufacturer or its service agent in order to avoid a hazard.
- ▶ Do not open the housing on the device under any circumstances. There is a danger of an electrical shock if live connections are touched and the electrical or mechanical structure is altered. In addition, functional faults on the device can also occur.

12 Commissioning

This chapter provides you with important safety notices during the initial commissioning of the device. Observe the following notices to avoid dangers and damages:

12.1 Safety information

⚠ WARNUNG Warning

- ▶ Packaging materials may not be used for playing. There is a danger of suffocation.

12.2 Delivery scope and transport inspection

As a rule, the Ultrasonic Cleaner is delivered with the following components:

- Ultrasonic Cleaner 1510
- Plastic basket
- Plastic watch stand
- CD rack
- Operating Instructions

HINWEIS Please note

- ▶ Examine the shipment for its completeness and for any visible damages.
- ▶ Immediately notify the carrier, the insurance and the supplier about any incomplete shipment or damages as a result of inadequate packaging or due to transportation.

12.3 Unpacking

Remove the device out of the carton and remove the packaging material.



12.4 Disposal of the packaging

The packaging protects the device against damages during transit. The packaging materials are selected in accordance with environmentally compatible and recycling-related points of view and can therefore be recycled.

Returning the packaging back to the material loop saves raw materials and reduces the quantities of accumulated waste. Take any packaging materials that are no longer required to “Green Dot” recycling collection points for disposal.

HINWEIS

Please note

- ▶ If possible, keep the original packaging for the device for the duration of the guarantee period of the device, in order that the device can be re-packaged properly in the event of a guarantee claim.

12.5 Setup

12.5.1 Setup location requirements:

In order to ensure the safe and trouble-free operation of the device, the setup location must fulfil the following prerequisites:

- The device must be set up on a firm, flat, horizontal surface with sufficient load-bearing capacity for the device.
- Choose the setup location in such a way that children cannot reach the device.
- The device is not intended to be installed in a wall or a built-in cupboard.
- Do not set up the device in a hot, wet or extremely damp environment or near flammable material.
- Do not move the ultrasonic cleaner when it is in operation.
- The electrical socket must be easily accessible so that the power lead can be disconnected easily, in the case of an emergency.
- The installation and assembly of this device in non-stationary setup locations (e.g. on ships) must be carried out by specialist companies / electricians, provided they guarantee the prerequisites for the safe use of this device.

12.6 Assembling the accessories

12.6.1 CD-rack

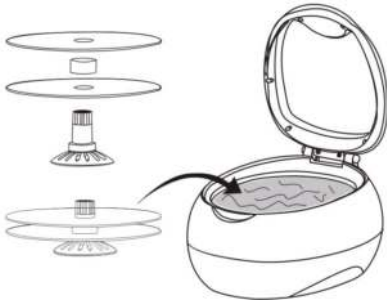

Put the disks (CD, VCD, DVD) into the disk holder as shown in the picture (two disks can be cleaned at one time). Then put the holder into the cleaning tank

12.6.2 Plastic Basket

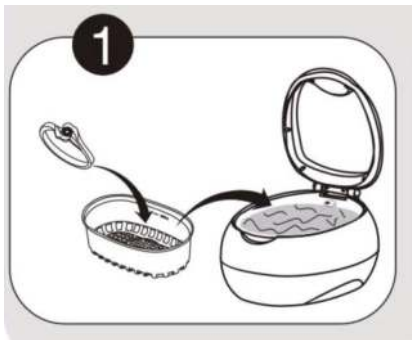

When a small item has to be cleaned, put the item into the plastic basket, then put the basket into the tank. In this way, frictions between the item and the tank can be reduced.

Please pay attention, the plastic basket is only for cleaning small items, because it absorbs about 30% of ultrasonic energy, and reduces the cleaning result. In this case, when using the plastic basket, please refer to the instruction of “Enhanced Cleaning” in this manual.

12.6.3 Watch Stand

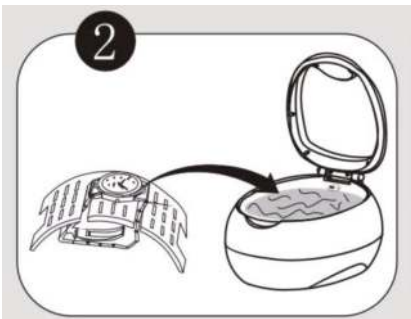

Do not put a watch (of water proofing capability less than 30 meters) into the tank directly. Water may penetrate into the watch and cause severe damages. It is recommended to use the watch stand for watchband cleaning by simply immerse the watchband into the water while keeping the watch itself on top of the water.

Similar to plastic basket, the watch stand absorbs ultrasonic energy. When the watch stand is used, use “Enhanced Cleaning”.

12.7 Electrical connection

In order to ensure the safe and trouble-free operation of the device, the following instructions must be observed for the electrical connection:

- Before connecting the device, compare the connection data (voltage and frequency) on the rating plate with those of your electrical network. This data must agree in order that no damages occur in the device
If in doubt, ask your qualified electrician.
- The electrical outlet must be protected by a 16A safety cut-out switch.
- The connection between the device and the electrical network may employ a 3 meter long (max.) extension cable with a cross-section of 1.5 mm². The use of multiple plugs or gangs is prohibited because of the danger of fire that is involved with this.

- Make sure that the power cable is undamaged and has not been installed under the oven or over hot or sharp surfaces.
- The electrical safety of the device is only guaranteed if the device is connected to a properly installed protective conductor system. Operations using an electrical outlet without a protective conductor are prohibited. If in doubt, have the house installation checked over by a qualified electrician.
The manufacturer cannot be made responsible for damages that are caused by a missing or damaged protective conductor.

13 Design and Function

This chapter provides you with important safety notices on the design and function of the device.

13.1 Complete overview

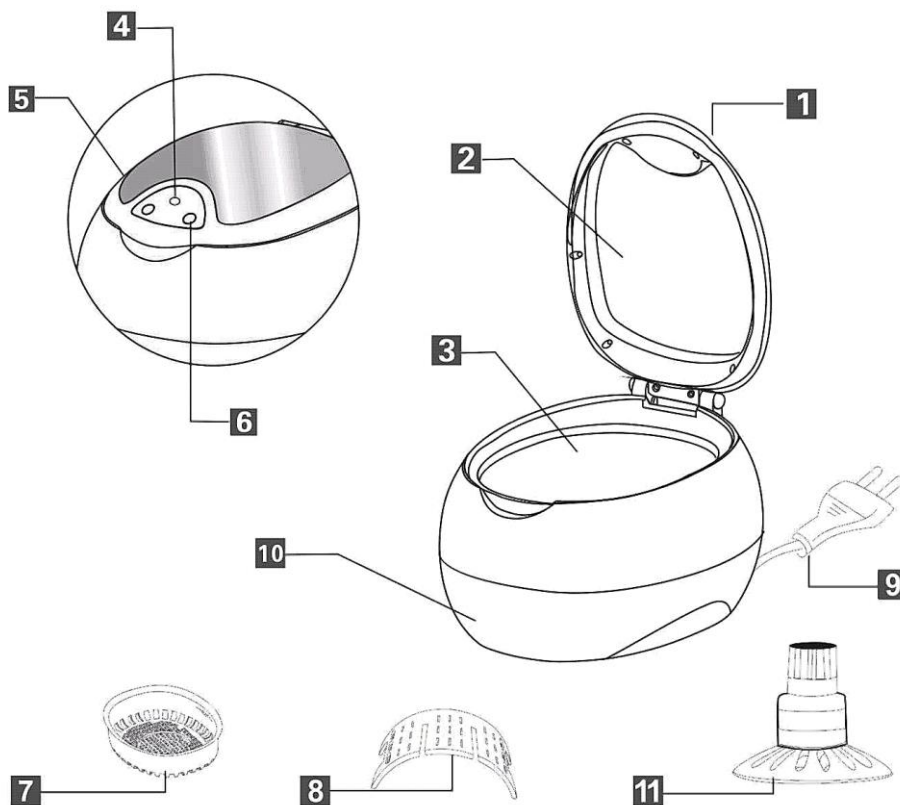

1 Lid

2 View Window

3 Stainless Steel Tank

4 Indication Light

5 ON Button

6 OFF Button

7 Plastic Basket

8 Plastic Watch Stand

9 Plug and Cord

10 Housing

11 CD Rack

13.2 Rating plate

The rating plate with the connection and performance data can be founded on the back of the device.

14 Operation and Handing

This chapter provides you with important notices with regard to operating the device. Observe the following notices to avoid dangers and damages:

▲WARNING **WARNING**

- ▶ Do not leave the device unsupervised when it is in operation, so that you can intervene quickly in the event of dangers.

14.1 How does the Ultrasonic Cleaner work?

Dirt elimination process through Ultrasonic technology:

Many tiny bubbles are generated by the effect of ultrasonic.

Bubbles are imploded constantly under the action of ultrasonic to impact the surface of the item.

The impact splits up the dirt into many granules and separates them from the surface of the item; that way the granules get into water.

14.2 Applications

Jewellery

Glasses ans watches

Commodities

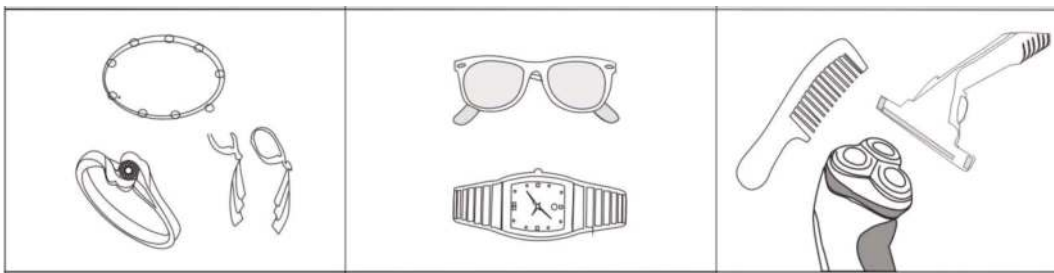

Necklaces, rings, earrings, bracelets, etc..

Glasses, sun glasses, watch chains, waterproof watches, etc.

Electric shaver heads, razor blades, dentures, combs, toothbrushes, etc.

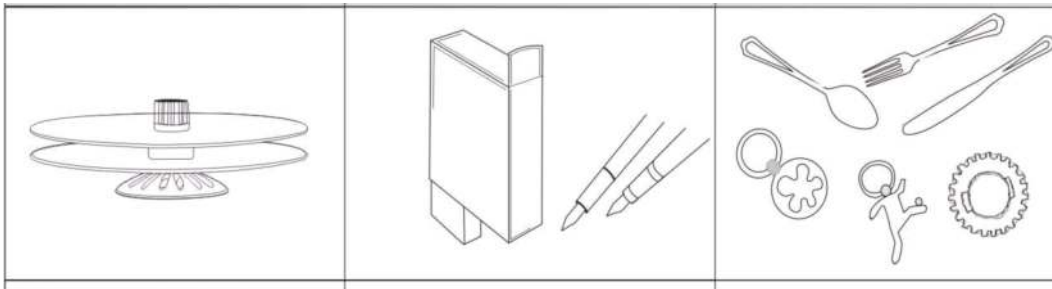
CD-Rom**Metal Articles****Metal dishware**

CD, VCD, DVD etc.	Pen-heads, printer heads, seals, etc.	Metal dishware, watch parts, ancient coins, badges, valves, machine nozzles, etc.
-------------------	---------------------------------------	---

⚠️ WARNING Attention

- ▶ Not securely attached items may loosen.
- ▶ Items that are easy to be discoloured are not recommended for ultrasonic cleaning. For example: textiles, leather products, etc.
- ▶ Do not put mobile phones or watches which are not waterproof into the tank for cleaning.
- ▶ Do not put any spectacles frames or art goods which are made out of shell or hawksbill into the tank for cleaning.

For ultrasonic cleaning unsuitable items:

Soft jewelry: pearls, emerald, ivory, coral, agate, sea turtle shells...	These items are not hard. Scratches can occur during cleaning.
Welded, metal plated or glued items.	Ultrasonic cleaning may enlarge gaps inside the weld joints, plated coating or glued surfaces of the items, and may cause separation.
Watches are not suitable: Exception divers watches suitable with depth rating over 50 m	Because of the strong penetration capability of the ultrasonic waves, water may get into the watches if they are not truly waterproof. Clean only not damaged watches that are waterproof for a depth over 50 m.
Others: wood, coated glass, ceramic, glasses, every item that is already damaged	Ultrasonic cleaning may enlarge pre-existing cracks in the coating of glass, ceramic and glasses (for example spectacle glasses).

14.3 Operating Instructions

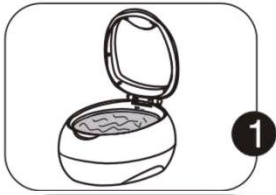

Open the lid, and fill the stainless steel tank with water.

⚠️ WARNUNG Attention

Running without water may damage the unit!



Place the item into the water. The item should be immersed well into water.

However, do not exceed the "MAX" mark.

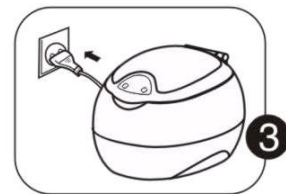

Close the lid and plug in the appliance.

Press the ON button to start the cleaning process – the red indication light turns on.



HINWEIS Note

During cleaning, you can hear the ZIZI sound; it means the unit is working

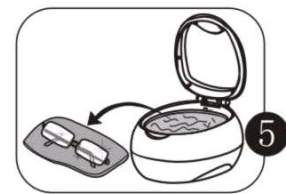

The unit will stop automatically after 3 minutes. If another cleaning is needed, press the ON button again.

You can press the OFF button during the cleaning if you want to stop it.



When the cleaning is finished, unplug the unit and open the lid. Take out the item. At last, pour the water from the stainless steel tank and wipe it out.

14.4 Operation guidance for disk cleaning

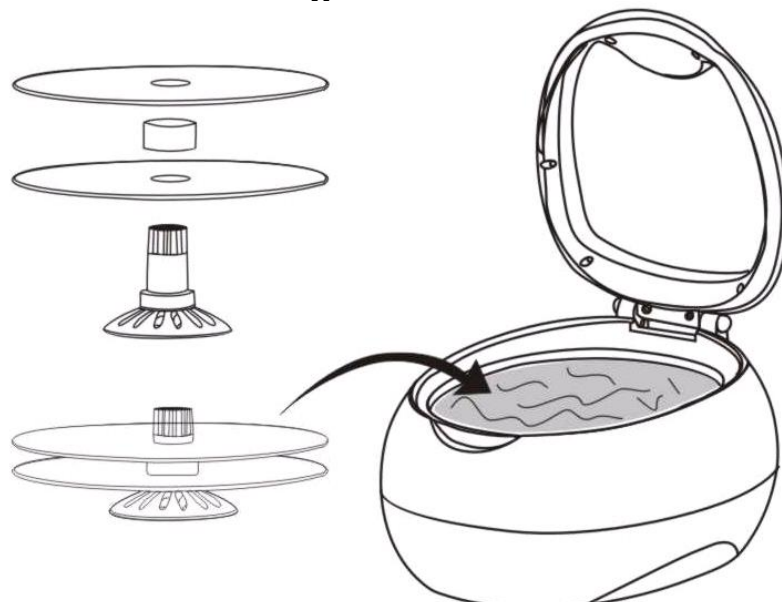

HINWEIS**Note**

- ▶ Wiping disk directly may scratch and damage the disk. Using ultrasonic technology can efficiently avoid damaging the disk.

Put the disks (CD, VCD, DVD) into the disk holder as shown in the picture (two disks can be cleaned at one time). Then put the holder into the cleaning tank which is filled with normal water.

Push the ON button. After 2-3 minutes, the tiny dirt on the surface of the disk will be cleaned off.

HINWEIS**Note**

- ▶ Disk which is scratched cannot be renovated.

14.5 Four different ways of Cleaning

▲WARNING**Attention**

Do not fill the tank with abrasives or corrosive chemicals.

14.5.1 General Cleaning

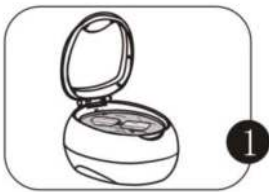

Use only plain water for general cleaning. The water should merge the item but not exceed the ruling mark.

14.5.2 Enhanced Cleaning



When the item is smeary or extraordinary dirty, add about 5-10ml of detergent (offered in specialised stores) or some drops of washing-up liquid into the water to enhance the cleaning result.

14.5.3 Cleaning by Parts

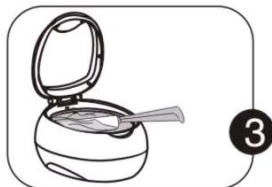

For large items, place them as shown.

14.5.4 Extensive Cleaning



When the item needs extensive cleaning. "Enhanced Cleaning" first, then replace the tank content with clean water and add about 5-10ml of detergent. Start cleaning again for 3 minutes.

- ▶ Repeating cleaning cycles can enhance the cleaning effect. 3-minute cleaning interval is recommended.

15 Cleaning and Maintenance

This chapter provides you with important notices with regard to cleaning and maintaining the device. Please observe the notices to prevent damages due to cleaning the device incorrectly and to ensure trouble-free operation.

15.1 Safety information

▲VORSICHT Attention

Please observe the following safety notices, before you commence with cleaning the device:

- ▶ The device must be cleaned at regular intervals. If the device is not maintained in a clean condition, this will have a detrimental effect on the service life of the device.
- ▶ Switch the device off prior to cleaning it and unplug the plug from the wall power outlet.
- ▶ Do not use any aggressive or abrasive cleaning agents or solvents.
- ▶ Do not scrape off stubborn dirt with hard items.

15.2 Cleaning



Unplug and empty the unit after using.
Do not keep water in the tank for a long time.

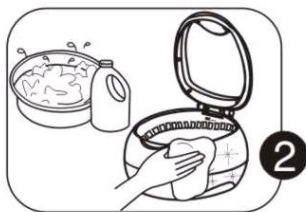

Wipe the tank and housing with a dry towel.
To avoid electric shock do not wash the unit with water.

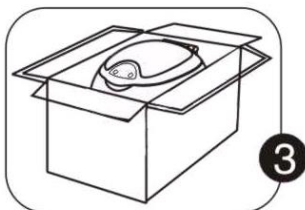

Keep in cool and dry place.



16 Disposal of the Old Device

Old electric and electronic devices frequently still contain valuable materials. However, they also contain damaging substances, which were necessary for their functionality and safety.

If these were put in the non-recyclable waste or were handled incorrectly, they could be detrimental to human health and the environment. Therefore, do not put your old device into the non-recyclable waste under any circumstances.

HINWEIS

Please note

- ▶ Utilise the collection point, established in your town, to return and recycle old electric and electronic devices. If necessary, contact your town hall, local refuse collection service or your dealer for information.
- ▶ Ensure that your old device is stored safely away from children until it is taken away.

17 Guarantee

We provide a 24 month guarantee for this product, commencing from the date of sale, for faults which are attributable to production or material faults. Your legal guarantee entitlements in accordance with § 439 ff. BGB-E remain unaffected by this.

The guarantee does not include damages, which were incurred as a result of improper handling or use, as well as malfunctions which only have a minor effect on the function or the value of the device. Consumables, transit damages, inasmuch as we are not responsible for these, as well as damages, which were incurred as a result of any repairs that were not performed by us, are also excluded from the guarantee entitlements.

This device is designed for use in domestic situations and has the appropriate performance levels. Any use in commercial situations is only covered under the guarantee to the extent that it would be comparable with the stresses of being used in a domestic situation. It is not intended for any additional, commercial use. In the event of justified complaints, we will repair the faulty device at our discretion or replace it with a trouble-free device.

Any pending faults must be reported within 14 days of delivery.

All further claims are excluded. To enforce a guarantee claim, please contact us prior to returning the device (always provide us with proof of purchase).

18 Technical Data

Device	Ultraschall-Reinigungsgerät
Name	UltraSonicClean Disc
Item No.:	1510
Mains data	220 ~ 240 V, 50 Hz
Power	50 W
Cleaning interval	3 Minuten
Dimensions (W/H/D)	170 x 135 x 200 mm
Tank size	570 ml
Ultrasonic wave	42.000 Hz
Net weight	Ca. 900 g

Mode d'emploi original

Appareil de nettoyage à ultrasons

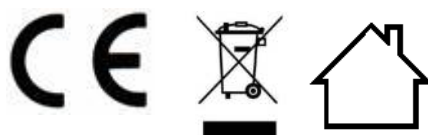

N°. d'art. 1510

19 Mode d'emploi

19.1 Généralités

Veillez lire les indications de ce manuel afin de vous familiariser rapidement avec l'appareil et afin de pouvoir utiliser l'ensemble de ses fonctions.

Votre appareil vous sera fidèle de nombreuses années si vous l'utilisez et l'entretenez conformément. Nous vous souhaitons beaucoup de plaisir lors de son utilisation.

19.2 Informations relatives à ce manuel

Ce mode d'emploi appartient au l'appareil et vous donne des indications importantes pour la mise en service, la sécurité, l'utilisation conforme et l'entretien de l'appareil.

Le mode d'emploi doit être en permanence disponible près de l'appareil. Il doit être lu et mis en application par toute personne effectuant :

- sa mise en service,
- sa réparation et/ou
- son utilisation,
- son entretien.

Veillez conserver ce mode d'emploi, et le transmettre au propriétaire suivant de l'appareil.

19.3 Avertissements de danger

Dans le présent mode d'emploi vous pourrez trouver les avertissements suivants :



Danger

Un avertissement à ce niveau de danger signale un risque de situation dangereuse.

Si cette situation dangereuse n'est pas évitée, elle peut entraîner la mort ou des blessures dangereuses.

- ▶ Il faut suivre les instructions données dans cet avertissement afin de prévenir tout danger de mort ou de blessures graves pour les personnes.



Attention

Ce niveau de risque indique la présence possible d'une situation de danger.

Si cette situation dangereuse n'est pas évitée, elle peut entraîner des blessures graves.

- ▶ Il faut suivre les instructions données dans cet avertissement afin de prévenir tout danger de blessures graves.



Prudence

Ce niveau de risque indique la présence possible d'une situation de danger.

Si cette situation dangereuse n'est pas évitée, elle peut entraîner des blessures légères ou superficielles.

- ▶ Il faut suivre les instructions données dans cet avertissement afin de prévenir les blessures de personnes.

Cette indication est accompagnée d'informations complémentaires pour faciliter l'utilisation de l'appareil.

19.4 Limite de responsabilités

Tous les renseignements techniques, données et instructions d'installation, de fonctionnement et d'entretien contenus dans ce manuel sont parfaitement actuels au moment de la publication et tiennent compte de notre expérience réalisée jusqu'ici et de nos connaissances actuelles en toute bonne foi.

Les indications, illustrations et descriptions contenues dans ce manuel ne peuvent donner lieu à aucun recours.

Le constructeur décline toute responsabilité pour les dommages causés par :

- le non respect du mode d'emploi
- l'utilisation non conforme
- des réparations non professionnelles
- des modifications techniques, modifications de l'appareil
- l'utilisation de pièces non autorisées

Les modifications de l'appareil ne sont pas recommandées et ne sont pas couvertes par la garantie. Les traductions ont été réalisées avec la meilleure fidélité possible. Nous déclinons toute responsabilité pour les erreurs de traduction, même si la traduction a été réalisée par nos soins ou sur notre demande. Seul le texte original en allemand fait force de loi.

19.5 Protection intellectuelle

Cette documentation est protégée par la loi sur la propriété intellectuelle.

Tous droits de reproduction aussi photomécaniques, de multiplication et de diffusion du texte, dans sa totalité ou en partie, au moyen de processus spéciaux (par exemple informatique, sur support électronique ou en réseau), sont réservés à la Sté. Braukmann GmbH. Modifications techniques et de contenu réservées.

20 Sécurité

Ce chapitre vous indiquera des consignes de sécurité importantes pour l'utilisation de cet appareil. Cet appareil répond aux directives de sécurité prescrites. Une utilisation non conforme peut toutefois entraîner des dommages sur les personnes et matériels.

20.1 Utilisation conforme

Cet appareil est conçu uniquement pour une utilisation ménagère à l'intérieur de locaux, afin de nettoyer

- Bijoux
- Lunettes et montres
- Objects usuels
- CD-Rom

-
- Objets métalliques
 - Vaisselle métallique

Toute autre utilisation est considérée comme non conforme.

▲WARNING Attention

Danger en cas d'utilisation non conforme ! En cas d'usage non conforme et/ou non approprié l'appareil peut devenir une source de danger.

- ▶ Utiliser l'appareil uniquement de façon conforme.
- ▶ Respecter les procédures décrites dans ce mode d'emploi.
- ▶ N'utilisez jamais l'appareil pour nettoyer des animaux vivants.
- ▶ Ne nettoyez jamais les appareils électroniques tels que les téléphones portables, les montres à quartz ou les montres mécaniques non étanches, les calculatrices, etc. dans le nettoyeur à ultrasons.

Tout recours en garantie est supprimé en cas de dommages causés par une utilisation non conforme. L'utilisateur est entièrement responsable des risques encourus.

20.2 Consignes de sécurités générales

HINWEIS Remarque

Pour une utilisation en toute sécurité de l'appareil veuillez observer les consignes générales de sécurités suivantes :

- ▶ Avant son utilisation s'assurer qu'il ne comporte pas de défauts visuels. Ne jamais mettre en marche un appareil détérioré.
- ▶ Cet appareil peut être utilisé par les enfants âgés de plus de huit ans et par les personnes atteintes d'un handicap mental, sensoriel ou physique si elles ont au préalable été instruites de sa manipulation en sécurité et comprennent ses éventuels dangers.
- ▶ Les enfants ne doivent pas jouer avec l'appareil.
- ▶ Le nettoyage et l'entretien ne doivent pas être faits par des enfants sans surveillance.
- ▶ Les réparations doivent être effectuées uniquement par un service après-vente agréé par le constructeur, sinon en cas de dommages le recours en garantie est supprimé. Des réparations incorrectes peuvent entraîner de graves dangers pour l'utilisateur.

HINWEIS**Remarque**

- ▶ Les pièces défectueuses doivent être remplacées uniquement par des recharges d'origine. Ces pièces sont seules capables de répondre aux exigences de sécurité.
- ▶ Débranchez toujours l'appareil avant de remplir le réservoir avec de l'eau.

20.2.1 Danger lié au courant électrique

⚠GEFAHR

Danger de mort par électrocution !

Il y a danger de mort en cas de contact avec des câbles ou des composants sous tension !

Respectez les consignes de sécurité suivantes pour éviter tout danger lié au courant électrique :

- ▶ L'appareil ne doit pas être mis en marche si le câble électrique ou la prise sont endommagés, s'il ne fonctionne pas correctement ou est tombé ou a été endommagé. Si le câble électrique ou la prise ont été endommagés, ceux-ci doivent être changés par le fabricant ou son service après-vente afin de prévenir tout danger.
- ▶ N'ouvrez en aucun cas le caisson de l'appareil. Il y a danger d'électrocution si on touche des raccords conducteurs électriques et si on modifie la structure électrique et mécanique. Cela peut aussi provoquer des dysfonctionnements de l'appareil.

21 Mise en service

Ce chapitre est consacré à des indications importantes concernant la mise en service de l'appareil. Observez les indications pour éviter les dangers et les détériorations.

21.1 Consignes de sécurité

⚠WARNING**Attention**

- ▶ Ne pas utiliser les matériaux d'emballage pour jouer. Danger d'étouffement.

21.2 Inventaire et contrôle de transport

L'appareil de nettoyage à ultrasons est livré de façon standard avec les composants suivants :

- Appareil de nettoyage à ultrasons 1510
- Corbeille en plastique
- Insert incurvé en plastique
- Support pour CD
- Mode d'emploi

HINWEIS

Remarque

- ▶ Vérifier l'intégralité de la livraison et les éventuels défauts visuels.
- ▶ En cas de livraison incomplète ou de dégâts en raison d'un emballage insuffisant ou du transport veuillez en avvertir immédiatement l'expéditeur, l'assurance et le livreur.

21.3 Déballage

Retirer l'appareil du carton et éliminez les matériaux d'emballage.



21.4 Elimination des emballages

L'emballage protège l'appareil contre les dégâts de transport. Les matériaux d'emballage ont été choisis selon des critères environnementaux et de techniques d'élimination, c'est pourquoi ils sont recyclables.

Le retour des emballages dans le circuit des matières épargne les matières premières et restreint le volume des déchets. Éliminez les emballages inutiles dans les points de collecte destinés au système de recyclage avec le logo «Point vert».

HINWEIS

Remarque

- ▶ Veuillez si possible conserver l'emballage original pendant la durée de la garantie de l'appareil afin de pouvoir emballer correctement l'appareil en cas de recours en garantie.

21.5 Mise en place

21.5.1 Exigences pour l'emplacement d'utilisation

Pour un fonctionnement sûr et sans problème de l'appareil, son emplacement d'utilisation doit être choisi selon les critères suivants :

- L'appareil doit être disposé sur un support solide, plat, à niveau dont la capacité de charge est suffisante pour l'appareil avec de l'eau.
- Choisir un emplacement de sorte que les enfants ne puissent pas accéder aux surfaces chaudes de l'appareil.
- L'appareil n'est pas prévu pour une installation dans une niche de mur ou dans un élément de cuisine.
- Ne disposez pas l'appareil dans un environnement chaud, mouillé ou très humide ou à proximité de matériaux inflammables.

- La prise de courant doit être facilement accessible, de sorte à pouvoir débrancher facilement le câble en cas d'urgence.
- L'installation et le montage de cet appareil sur des emplacements mobiles (par exemple un bateau) doivent être exécutés uniquement par des entreprises / personnes professionnels qui garantissent les exigences de sécurité d'utilisation de cet appareil.

21.6 Montage des accessoires

21.6.1 Support CD

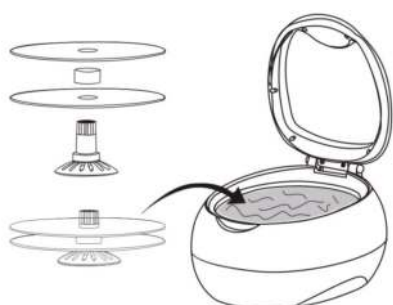

Placez vos CD, VCD ou DVD dans le support prévu à cet effet (voir illustration ci-dessus -

vous pouvez nettoyer 2 CD-Rom à la fois. Placez le support pour CD dans le réservoir de nettoyage, rempli avec de l'eau du robinet normale.

21.6.2 Corbeille en plastique

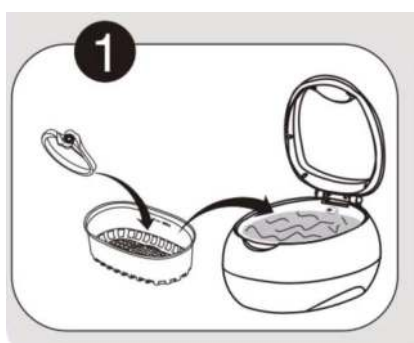

Pour nettoyer un petit objet, mettez-le dans cette corbeille en plastique. Placez ensuite la corbeille dans le réservoir. Ceci permet de réduire les frottements entre l'objet et le réservoir.

Cette corbeille en plastique est uniquement destinée au nettoyage de petits objets. La corbeille absorbe environ 30 % des ondes ultrasons ce qui réduit donc le résultat du processus de nettoyage. Lors de l'utilisation du bac plastique, procédez comme décrit au paragraphe « nettoyage renforcé ».

21.6.3 Insert incurvé

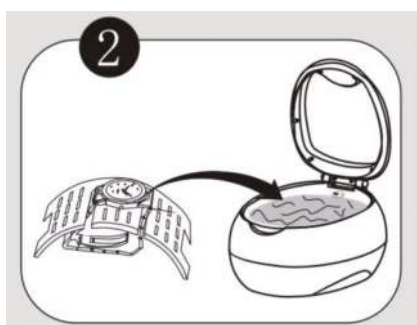

Ne placez aucune montre (étanche à l'eau jusqu'à une profondeur de moins de 30 mètres) directement dans le réservoir. L'eau peut pénétrer dans le boîtier de la montre et l'endommager fortement. Nous vous recommandons d'utiliser l'insert incurvé pour le nettoyage du bracelet. Placez l'insert incurvé dans le réservoir, afin de permettre le nettoyage du bracelet pendant que la montre se trouve en surface.

Comme pour l'utilisation de la corbeille en plastique, l'insert incurvé absorbe également les ondes ultrasons. Lors de l'utilisation de l'insert incurvé, procédez comme décrit au paragraphe « nettoyage renforcé »

21.7 Raccordement électrique

Pour une utilisation de l'appareil sûre et sans panne, il faut observer les indications suivantes pour le raccordement électrique :

- Avant de brancher l'appareil il faut comparer les données de raccordement (tension et fréquence) de la plaque signalétique avec celles de votre réseau. Ces données doivent correspondre, afin de ne pas exposer l'appareil à des dégradations. En cas de doute renseignez-vous auprès d'un électricien.
- La prise de réseau doit être protégée par une protection de 16A.
- Le branchement de l'appareil doit être raccordé au réseau électrique par un câble d'un maximum de 3 mètres avec des conducteurs d'une section de 1,5 mm². Il est interdit d'utiliser des multiprises ou des barrettes de prises multiples en raison des dangers potentiels.
- Assurez-vous que le câble électrique est en parfait état et qu'il n'est pas disposé sous le four ou des surfaces chaudes ou des bords coupants.
- La sécurité électrique de l'appareil est garantie uniquement lorsqu'il est raccordé à un circuit électrique avec un système de protection installé en toute conformité. Il est interdit de l'utiliser avec une prise non protégée. En cas de doute faites vérifier l'ensemble de l'installation électrique par un électricien.
Le constructeur ne peut pas être tenu responsable pour les dégâts causés par un conducteur de masse absent ou interrompu.

22 Structure et fonctionnement

Ce chapitre est consacré à des indications importantes sur la structure et le fonctionnement de l'appareil.

22.1 Vue d'ensemble

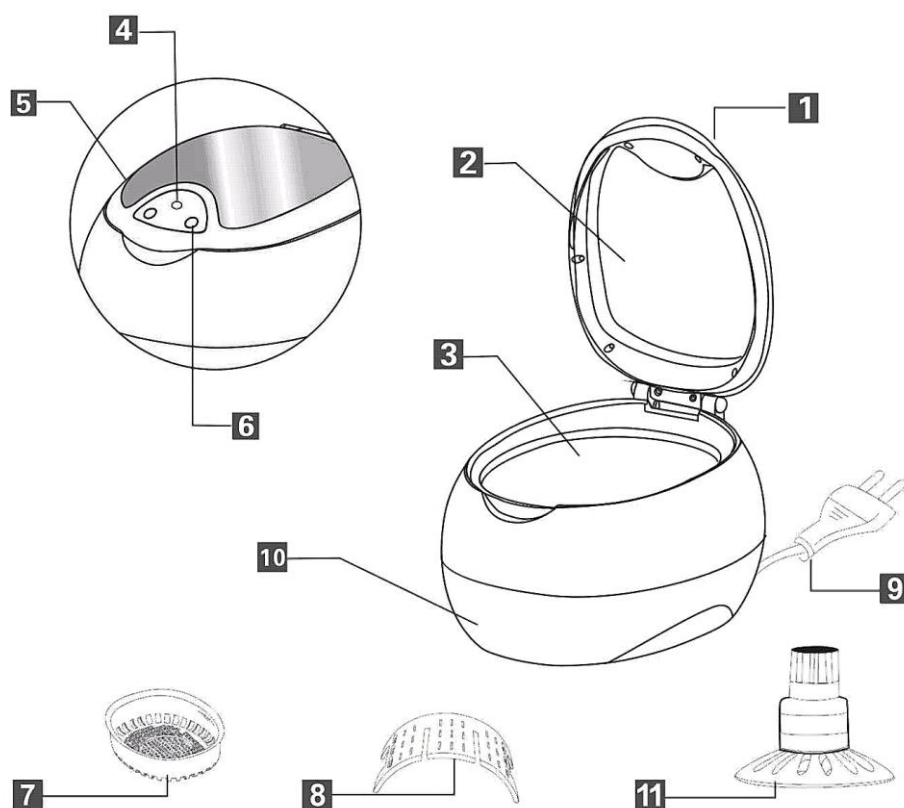

1 Couvercle

2 Fenêtre de contrôle

3 Récipient en acier inoxydable

4 Lampe témoin

5 Commutateur ON

6 Commutateur OFF

7 Corbeille en plastique

8 Insert incurvé en plastique

9 Prise secteur et câble

10 Boîtier

11 Support pour CD

22.2 Plaque signalétique

La plaque signalétique indiquant les données de raccordement et de puissance se trouve à l'arrière de l'appareil.

23 Commande et fonctionnement

Ce chapitre est consacré à des indications importantes sur la commande de l'appareil. Pour éviter tout risque et dégradations veuillez observer les indications.

▲WARNING Attention

- ▶ Pendant son fonctionnement ne pas l'laisser l'appareil sans surveillance, afin de pouvoir intervenir rapidement en cas de danger.

23.1 Comment fonctionne le nettoyeur à ultrasons ?

Elimination des salissures grâce à la technique à ultrasons :

Les ondes ultrasons permettent de créer de nombreuses petites bulles d'air.

Ces nombreuses petites bulles d'air agissent sur la surface de l'objet à nettoyer.

Les bulles d'air générées par les ondes ultrasons agissent comme de légères vibrations, qui permettent de dissoudre la poussière, les traces de graisse et la saleté présentes sur la surface de l'objet. Les particules de saleté atterrissent dans l'eau.

23.2 Possibilités d'utilisation

Bijoux

Lunettes et montres

Objets usuels

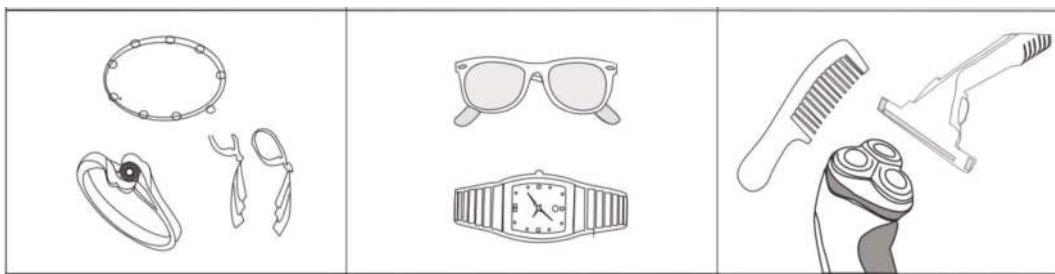

Chaînes, bagues,
boucles d'oreilles,
bracelets, etc.

Lunettes, lunettes de
soleil, montres
étanches, etc.

Tête de rasage pour
rasoirs électriques,
lames de rasoir,
prothèses dentaires,
brosses à dents, etc.

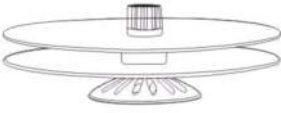
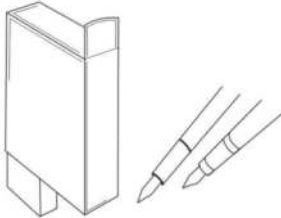
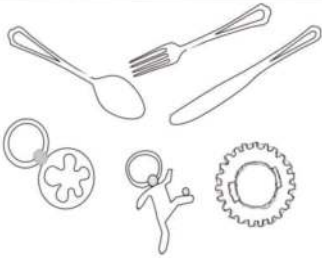
CD-Rom	Objets métalliques	Vaisselle métallique
		
	têtes d'impression, joints, etc.	pièces d'une montre, pièces de monnaie anciennes, insignes, soupapes, buses, etc.

▲WARNING Attention

- ▶ Les objets qui ne sont pas suffisamment fixés peuvent se détacher.
- ▶ Les objets qui se décolorent facilement ne sont pas adaptés à un nettoyage aux ondes ultrasons, par exemple les textiles, les produits en cuir, les objets en bois, etc.
- ▶ Ne placez pas de téléphones mobiles ou de montres non-étanches à l'eau dans le réservoir.
- ▶ Ne placez pas de montures de lunettes ou d'objets d'art faits en coquilles ou en carapaces de tortue dans le réservoir.

Objets ne supportant pas le nettoyage aux ultrasons

Bijoux fragiles : perles, émeraude, ivoire, coraux, agate, écailles de tortue, ...	Ces objets ne sont pas durs et des rayures peuvent apparaître pendant le nettoyage.
Objet soudés, collés ou plaqués de métal	Le nettoyage aux ultrasons peut accentuer les fissures ou détériorations déjà existantes sur les surfaces soudées, collées ou plaquées de métal et enlever des particules.
Les montres ne le supportent pas, sauf les montres de plongée pouvant être immergées à au moins 50 m de profondeur.	Du fait que les ondes ultrasonores agissent en profondeur, de l'eau peut pénétrer dans les montres si elles ne sont pas réellement étanches. Nettoyez exclusivement des montres en bon état pouvant être immergées à au moins 50 m de profondeur.
Autres : bois, verre revêtu, céramique, verres, tous objets déjà endommagés	Le nettoyage aux ultrasons peut aggraver des fissures ou détériorations déjà existantes dans la surface du verre, de la céramique ou des verres (verres de lunettes).

23.3 Mise en service



Ouvrez le couvercle et remplissez le réservoir d'eau.

▲WARNING Attention

la mise en service sans eau peut endommager l'appareil.



Placez l'objet à nettoyer dans l'eau. L'objet devrait être entièrement immergé dans l'eau.

Le niveau d'eau ne peut cependant pas dépasser le marquage MAX.

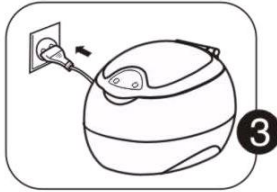

Fermez le couvercle et branchez l'appareil au secteur.

Appuyez sur le commutateur ON, afin de démarrer le processus de nettoyage. La lampe témoin rouge s'allume.



HINWEIS

Pendant le nettoyage, vous entendrez un petit ZIZI ; ceci signifie que l'appareil fonctionne.

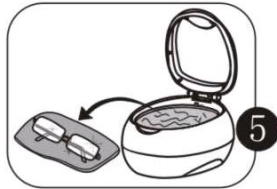

L'appareil met fin automatiquement au processus de nettoyage au bout de 3 minutes. Si un nettoyage supplémentaire devait s'avérer nécessaire, appuyez à nouveau sur le commutateur ON.

Vous pouvez actionner le commutateur OFF à n'importe quel moment, afin d'arrêter le processus de nettoyage.



A la fin du processus de nettoyage, retirez la prise et ouvrez le couvercle. Retirez l'objet nettoyé de l'appareil. Videz l'eau se trouvant dans le réservoir et ensuite essuyez-le.

23.4 Instructions pour le nettoyage de CD-Rom

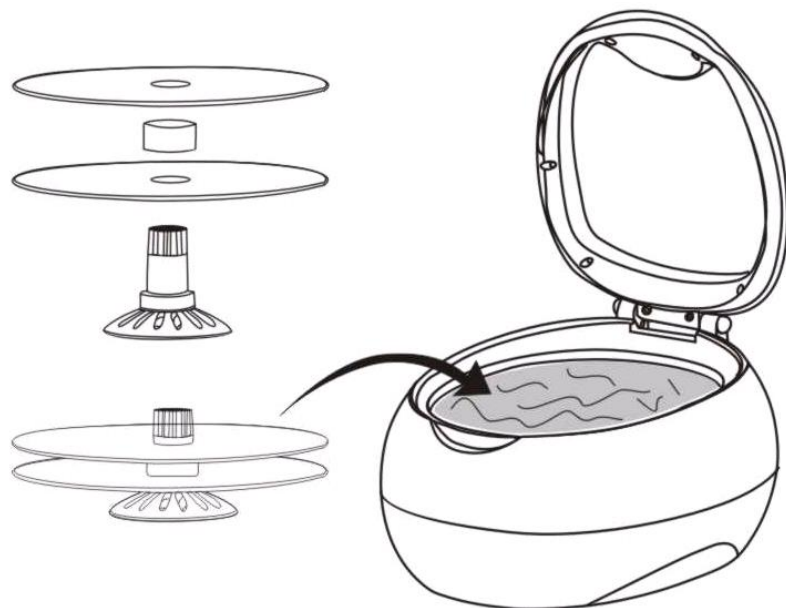

HINWEIS**Remarque**

- ▶ Si vous essuyez vos CD-Rom, ils peuvent se rayer ou s'endommager. L'utilisation d'ondes ultrasons peut aider efficacement à éviter l'endommagement des CD-Rom.

Placez vos CD, VCD ou DVD dans le support prévu à cet effet (voir illustration ci-dessus - vous pouvez nettoyer 2 CD-Rom à la fois. Placez le support pour CD dans le réservoir de nettoyage, rempli avec de l'eau du robinet normale.

Appuyez sur le commutateur ON. Après 3 minutes, les particules de saleté présentes sur la surface du CD sont éliminées.

HINWEIS**Remarque**

- ▶ les CD, VCD ou DVD rayés ne peuvent pas être réparés.

23.5 Différentes possibilités de nettoyage

▲WARNING**Attention**

Ne remplissez pas le réservoir avec un détergent abrasif ou des produits chimiques irritants.

23.5.1 Nettoyage général



Utilisez uniquement de l'eau propre. L'objet devrait être entièrement immergé dans l'eau. Le niveau d'eau ne peut cependant pas dépasser le marquage MAX.

23.5.2 Nettoyage renforcé

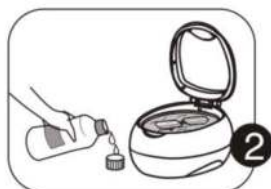

Si l'objet devait être souillé ou particulièrement sale, ajoutez 5-10 ml de détergent (disponible dans les magasins d'optique), ou quelques gouttes de produit vaisselle dans l'eau ; ceci vous permettra de renforcer le processus de nettoyage.

23.5.3 Nettoyage partiel



Les grands objets peuvent être nettoyés comme illustré.

23.5.4 Nettoyage approfondi



Pour les objets particulièrement sales, procédez comme décrit au paragraphe « nettoyage renforcé » et répétez le processus.

HINWEIS

Remarque

- Indication : les processus de nettoyage répétés renforcent l'effet nettoyant. Nous recommandons un intervalle de 3 minutes entre les nettoyages.

24 Nettoyage et entretien

Ce chapitre est consacré à des indications importantes sur le nettoyage et l'entretien de l'appareil. Pour éviter la dégradation de l'appareil par un nettoyage incorrect et pour son bon fonctionnement veuillez observer les conseils ci-dessous.

24.1 Consignes de sécurité

▲ VORSICHT

Prudence

Avant de commencer le nettoyage de l'appareil veuillez observer les consignes de sécurité suivantes :

- L'appareil doit être régulièrement nettoyé. Si l'appareil n'est pas maintenu dans un état permanent de propreté, cela a des effets négatifs sur sa durée de vie.
- Avant le nettoyage arrêter l'appareil et retirer le connecteur de la prise murale.
- Ne pas utiliser de produits nettoyants agressifs ou abrasifs et aucun solvant.
- Ne pas gratter les salissures résistantes avec des objets acérés.

24.2 Nettoyage



Après utilisation, débranchez l'appareil et videz-le.

Ne conservez pas d'eau dans le réservoir pendant une longue période.

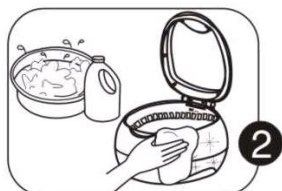

Essuyez le réservoir avec un chiffon sec et séchez ensuite le boîtier.

Afin d'éviter tout risque d'électrocution, ne lavez pas l'appareil à l'eau et ne l'immergez pas.

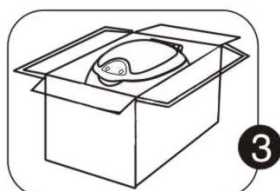

Stockez l'appareil dans un endroit frais et sec.



25 Élimination des appareils usés

Les appareils électriques et électroniques contiennent de nombreux matériaux recyclables. Mais ils contiennent également des produits nocifs qui sont indispensables au fonctionnement et à la sécurité.

Ces derniers peuvent être nocifs pour les personnes ou pour l'environnement en cas d'élimination dans les ordures ménagères ou de traitement incorrect. Ne jamais jeter les anciens appareils avec les ordures ménagères.

HINWEIS

Remarque

- ▶ Portez les vieux appareils électriques et électroniques dans les points de collecte et de recyclage près de chez vous. Le cas échéant informez-vous auprès de la mairie, des services des ordures ou de votre concessionnaire.
- ▶ Assurez-vous que votre ancien appareil reste hors de portée des enfants jusqu'à son transport définitif.

26 Garantie

Sur ce produit nous accordons une garantie de 24 mois à partir de la date d'achat pour les manques et les défauts de fabrication ou de matériaux.

Vous conserver entièrement vos droits de garantie légale accordés par le §439 et suivants BGB-E.

La garantie ne concerne pas les dégâts causés par une utilisation ou une manipulation non conforme, ainsi que les défauts qui n'influencent que faiblement le fonctionnement ou la valeur de l'appareil. D'autre part ne sont pas garantis également les pièces d'usure, les dommages de transport dans la mesure où ils ne sont pas sous notre responsabilité, ainsi que les dommages occasionnés par des réparations qui n'ont pas été effectuées par nos soins.

La construction et la puissance de cet appareil sont conçues pour un usage ménager privé.

Un éventuel usage commercial reste couvert par la garantie dans la mesure où cette utilisation ne dépasse pas le cadre des contraintes d'un usage privé. L'appareil n'est pas prévu pour un usage commercial plus intensif.

En cas de recours en garantie justifié nous déciderons de réparer l'appareil ou de le remplacer par un appareil sans défaut.

Les manques doivent être signalés dans un délai de 14 jours après livraison.

Tout autre recours est sans objet.

Pour tout recours en garantie nous vous prions d'entrer en contact avec nos services avant de nous retourner l'appareil (toujours avec le bon d'achat!).

27 Caractéristiques techniques

Appareil	Ultraschall-Reinigungsgerät
Nom	UltraSonicClean Disc
N°. d'article	1510
Données de raccordement	220 ~ 240 V, 50 Hz
Puissance	50 W
Intervall de nettoyage	3 Minutes
Dimensions (l/h/p)	170 x 135 x 200 mm
Réservoir à liquide	570 ml
Onde énergétique avec	42.000 Hz
Poids	Ca. 900 g

Istruzioni d'uso originali

Pulitore ultrasonico



Articolo-N. 1510

28 Istruzioni d'uso

28.1 In generale

Legga le informazioni qui contenute, affinché acquisti rapidamente familiarità con il suo apparecchio e affinché possa utilizzare appieno le sue funzioni.

Il Suo apparecchio Le renderà un buon servizio per molti anni, se lo tratterà e lo curerà in modo adeguato. Ci auguriamo che il suo utilizzo Le procuri molta gioia.

28.2 Informazioni su queste istruzioni d'uso

Queste istruzioni d'uso sono una componente dell'apparecchio e Le fornirà importanti indicazioni per la messa in funzione, la sicurezza, un utilizzo conforme alle disposizioni e per la cura dell'apparecchio.

Le istruzioni d'uso devono trovarsi sempre nelle vicinanze dell'apparecchio. Dovranno essere lette ed utilizzate da qualsiasi persona, incaricata con la:

- messa in funzione,
- l'utilizzo,
- l'eliminazione di malfunzionamenti e/o
- la pulizia

dell'apparecchio.

Conservi queste istruzioni d'uso e le passi insieme all'apparecchio al successivo proprietario.

28.3 Indicazioni d'avvertenza

Nelle presenti istruzioni d'uso vengono utilizzate le seguenti indicazioni d'avvertenza:

▲GEFAHR

Pericolo

Un'indicazione d'avvertimento di questo livello di pericolo contrassegna una situazione di pericolo imminente.

Se tale situazione pericolosa non viene evitata, le conseguenze saranno la morte o gravi lesioni.

- ▶ Osservare le indicazioni in queste avvertenze, per evitare il pericolo di morte o gravi lesioni di persone.

▲WARNING

Avviso

Un'indicazione d'avvertimento di questo livello di pericolo contrassegna una situazione di pericolo potenziale.

Se tale situazione pericolosa non viene evitata, le conseguenze potranno essere la morte o gravi lesioni.

- ▶ Osservare le indicazioni in queste avvertenze, per evitare il lesioni di persone.

▲VORSICHT Attenzione

Un'indicazione d'avvertimento di questo livello di pericolo contrassegna una situazione di pericolo potenziale.

Se tale situazione pericolosa non viene evitata, le conseguenze potranno essere lesioni leggere o di media entità.

► Osservare le indicazioni in queste avvertenze, per evitare il lesioni di persone.

HINWEIS Indicazione

Un indicazione contrassegna inoltre delle informazioni, che facilitano l'utilizzo della macchina.

28.4 Limitazione della responsabilità

Tutte le informazioni tecniche, tutti i dati e le indicazioni per l'installazione, il funzionamento e la cura, contenute in queste istruzioni d'uso, corrispondono all'ultimo stato dell'arte al momento della messa in stampa e sono forniti in considerazione delle nostre attuali esperienze e conoscenze, secondo scienza e coscienza.

Dalle indicazioni, le figure e le descrizioni in queste istruzioni d'uso non possono derivare pretese di nessun tipo.

Il produttore non assume alcuna responsabilità per danni dovuti:

- Alla mancata osservanza delle istruzioni d'uso
- All'utilizzo non conforme alle disposizioni
- A riparazioni inadeguate
- A modifiche tecniche, modifiche dell'apparecchio
- All'utilizzo di pezzi di ricambio non autorizzati

Non è consigliabile apportare modifiche dell'apparecchio, le quali non sono coperte da garanzia. Le traduzioni avvengono secondo scienza e coscienza. Non assumiamo alcuna responsabilità per errori nella traduzione, nemmeno in quei casi in cui la traduzione è stata effettuata da noi o su nostro incarico. Soltanto il testo originale in tedesco sarà vincolante.

28.5 Tutela dei diritti d'autore

Questo documento è coperto dalla tutela per i diritti d'autore.

La Braukmann GmbH si riserva tutti i diritti, anche quelli della riproduzione fotomeccanica, della riproduzione e diffusione mediante particolari procedure (per esempio mediante l'elaborazione dati, supporto dati e reti di dati) anche parziale.

Ci si riserva il diritto di effettuare modifiche tecniche e nel contenuto.

29 Sicurezza

In questo capitolo riceverà importanti indicazioni sulla sicurezza nell'utilizzo dell'apparecchio. Questo apparecchio corrisponde alle disposizioni di sicurezza prescritte. Un utilizzo inadeguato può però provocare danni a persone e cose.

29.1 Utilizzo conforme alle disposizioni

Questo apparecchio è previsto solo per l'utilizzo in un ambiente domestico, per pulitore

- Gioielli
- Occhiali e orologi
- Oggetti di uso comune
- CD-Rom
- Oggetti di metallo
- Stoviglie di metallo

Un altro utilizzo o un utilizzo che vada oltre a ciò è da considerarsi inadeguato.

▲ **WARNUNG**

Avviso

Pericolo per un utilizzo non conforme alle disposizioni!

Dall'apparecchio possono derivare pericoli, nel caso di un utilizzo non conforme alle disposizioni e/o nel caso di un utilizzo differente.

- ▶ Utilizzare l'apparecchio esclusivamente in conformità alle disposizioni.
- ▶ Rispettare le procedure descritte in queste istruzioni d'uso.
- ▶ Non usare mai l'apparecchio per pulire animali vivi.
- ▶ Non pulire mai dispositivi elettronici come telefoni cellulari, orologi al quarzo, o orologi meccanici non impermeabili, calcolatrici, ecc. nel pulitore a ultrasuoni.

Pretese di qualsiasi genere, per danni dovuti ad un utilizzo non conforme alle disposizioni, sono escluse. L'utilizzo avviene a rischio esclusivo dell'operatore.

29.2 Indicazioni generali di sicurezza

HINWEIS

Indicazione

Osservi le seguenti indicazioni di sicurezza per un utilizzo sicuro dell'apparecchio:

- ▶ Controlli prima dell'utilizzo, che l'apparecchio non presenti danni esterni. Non metta in funzione un apparecchio danneggiato.
- ▶ Questo apparecchio può essere utilizzato da bambini, con età superiore di 8 anni, nonché da persone con disabilità mentali, sensoriche o fisiche, solo se prima sono stati istruiti sul funzionamento sicuro e se capiscono i possibili pericoli esistenti.
- ▶ Non fare giocare i bambini con l'apparecchio.
- ▶ Non fare eseguire lavori di pulizia e manutenzione da bambini senza che questi siano sorvegliati.

- ▶ Una riparazione dell'apparecchio dovrà essere effettuata soltanto da un servizio Clienti autorizzato dal produttore, altrimenti decade ogni diritto di garanzia per danni che ne conseguono. Con riparazioni inadeguate possono verificarsi pericoli per l'utilizzatore.
- ▶ Componenti difettosi dovranno essere sostituiti soltanto da pezzi di ricambio originali. Solo con questi pezzi vi è la garanzia, che i requisiti di sicurezza siano soddisfatti.
- ▶ Staccare sempre la spina dalla presa prima di riempire il serbatoio con l'acqua.

29.3 Fonti di pericolo

29.3.1 Pericolo dovuto a corrente elettrica

Pericolo di morte dovuto a corrente elettrica!

In caso di contatto con cavi o componenti sotto tensione, sussiste pericolo di morte!

Osservare le avvertenze di sicurezza seguenti per evitare il pericolo dovuto dalla corrente elettrica:

- ▶ Non mettere in funzione l'apparecchio quando il cavo elettrico o la spina sono danneggiati, se non funziona correttamente oppure è stato fatto cadere o è danneggiato. Nel caso il cavo elettrico o la spina sono stati danneggiati, questi vanno sostituiti solo dal fabbricante oppure dal suo incaricato al Servizio, per evitare pericoli.
- ▶ Non aprire in nessun caso la scatola dell'apparecchio. Se si toccano connessioni sotto tensione e se viene modificata la struttura elettrica e meccanica, sussiste il pericolo di scossa elettrica. Inoltre possono verificarsi malfunzionamenti dell'apparecchio.

30 Messa in funzione

In questo capitolo riceverà indicazioni importanti sulla messa in funzione dell'apparecchio. Osservi le indicazioni per evitare pericoli e danni.

30.1 Indicazioni di sicurezza

▲ WARNUNG Avviso

- ▶ Materiali d'imballaggio non dovranno essere utilizzati come giocattoli. Sussiste il pericolo di soffocamento.

30.2 Insieme della fornitura ed ispezione trasporto

Il pulitore ultrasonico viene fornito standard con le seguenti componenti:

- Pulitore Ultrasonico 1510
- Cesto di plastica
- Supporto ad arco di plastica
- Supporto CD
- Istruzioni d'uso

HINWEIS Indicazione

- ▶ Controlli che la fornitura sia completa e non presenti danni visibili.
- ▶ Segnali immediatamente al spedizioniere, all'assicurazione e al fornitore una fornitura incompleta o danni dovuti ad un imballaggio insufficiente o al trasporto.

30.3 Disimballaggio

Per il disimballaggio dell'apparecchio, proceda come segue:

- Estragga l'apparecchio dal cartone e tolga il materiale d'imballaggio.
- Apra la porta dell'apparecchio e tolga la pellicola protettiva interna della porta.
- Estragga gli accessori che si trovano nel vano cottura e tolga il materiale d'imballaggio.
- Tolga il nastro adesivo di sicurezza sul fondo del vano cottura.
- Non tolga il nastro adesivo sul apertura aerazione forno
- Tolga la pellicola protettiva blu sull'apparecchio.

HINWEIS Indicazione

- ▶ Tolga la pellicola protettiva blu solo poco prima che l'apparecchio venga posizionato nel luogo di posizionamento, per evitare graffi e sporco.

30.4 Smaltimento dell'involucro



L'involucro protegge l'apparecchio da danni dovuti al trasporto. I materiali per l'imballaggio sono stati selezionati in considerazione dell'ambiente e della tecnica di smaltimento e sono quindi riciclabili.

Ricondurre l'imballaggio nel circuito materiali permette di risparmiare sulle materie prime e riduce la produzione di rifiuti. Smaltisca i materiali per l'imballaggio, che non sono più necessari, nei punti di raccolta presso le "aree ecologiche" per il sistema di riciclo.

HINWEIS

Indicazione

- Conservi, se possibile, l'imballaggio originale durante il periodo di garanzia, per poter reimballare adeguatamente l'apparecchio, in caso di necessità.

30.5 Posizionamento

30.5.1 Requisiti del luogo di posizionamento

Per un funzionamento sicuro privo di errori dell'apparecchio, il punto di posizionamento dovrà soddisfare i seguenti presupposti:

- L'apparecchio deve essere posizionato su una superficie solida, piatta, orizzontale e resistente al calore, con una portata sufficiente per il forno ed il preparato da cuocere presumibilmente più pesante, che possa essere preparato.
- Scelga il luogo di posizionamento in modo tale, che i bambini non possano raggiungere le superfici calde dell'apparecchio.
- L'apparecchio non è previsto per il montaggio in una parete o in un armadio a muro.
- Non posizioni l'apparecchio in un ambiente caldo, bagnato o molto umido o nelle vicinanze di materiale infiammabile.
- La presa dovrà essere facilmente accessibile, in modo tale che il cavo elettrico possa essere facilmente estratto, in casi d'emergenza.
- Il montaggio di questo apparecchio in luoghi di posizionamento non stazionari (per esempio navi) dovrà essere effettuato esclusivamente da aziende/persone specializzate, se i presupposti per un utilizzo conforme alla sicurezza dell'apparecchio sono dati.
- Non muovere il pulitore ultrasonico mentre è in funzione.

30.6 Montaggio degli accessori

30.6.1 Support CD

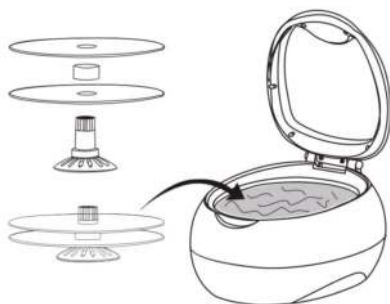

Inserire i CD; VCD o DVD nell'apposito supporto (vedi figura sopra – possono essere puliti contemporaneamente anche 2 CD-ROM). Mettere il supporto per il CD nel contenitore per la pulizia riempito con normale acqua di rubinetto.

30.6.2 Cesto di plastica

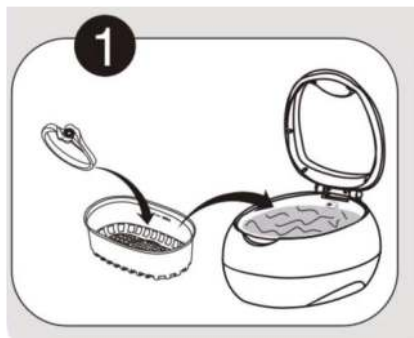

Per la pulizia di un oggetto di piccole dimensioni, mettetelo nel cesto di plastica. Mettete poi il cesto nel contenitore. In questo modo è possibile ridurre eventuali attriti tra l'oggetto e il contenitore.

Si prega di tener presente che il cesto di plastica serve soltanto per la pulizia di oggetti di piccole dimensioni. Il cesto assorbe ca. 30% delle onde ultrasoniche e per questo riduce il tipo di pulizia ottenuta. Per l'utilizzo del cesto di plastica procedere come descritto nella sezione "pulizia approfondita".

30.6.3 Supporto ad arco

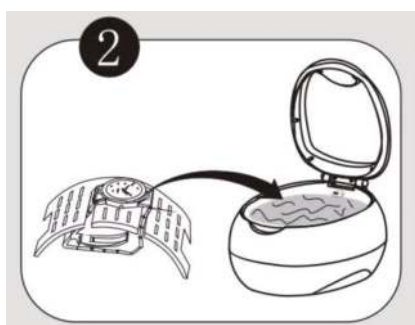

Non mettere l'orologio (impermeabile fino ad una profondità di meno di 30 metri) direttamente nel contenitore. L'acqua potrebbe penetrare all'interno dell'orologio e danneggiarlo gravemente. Vi consigliamo quindi di utilizzare il supporto ad arco per la pulizia del cinturino. Mettete il supporto ad arco nel contenitore, in questo modo il cinturino verrà pulito mentre l'orologio resta in superficie.

Come per l'utilizzo del cesto di plastica, il supporto di plastica assorbe i raggi ultrasonici. Per l'utilizzo del supporto ad arco procedere come nella sezione "pulizia approfondita".

30.7 Connessione elettrica

Per un funzionamento sicuro e privo di errori dell'apparecchio, bisognerà considerare le seguenti indicazioni durante la connessione elettrica.

- Prima di connettere l'apparecchio, confronti i dati di connessione (tensione e frequenza) sulla targhetta di omologazione con quelli della rete elettrica. Questi dati dovranno corrispondere, affinché non si verifichino danni sull'apparecchio. In caso di dubbi, chiedi il tuo tecnico elettricista specializzato.
- La spina dovrà essere assicurata mediante un interruttore di protezione 16°.
- La connessione dell'apparecchio alla rete elettrica dovrà avvenire con una prolunga lunga al massimo 3 metri, srotolata con una sezione di 1,5 mm². L'utilizzo di prese multiple o di ciabatte è vietato a causa del pericolo d'incendio collegato all'uso di queste.
- Ci si assicuri che il cavo elettrico non sia danneggiato e che non venga posato sotto il forno o sopra superfici calde o dai bordi taglienti.
- La sicurezza elettrica dell'apparecchio viene garantita solo se ci si connette ad un conduttore di terra installato in conformità alle disposizioni. Il funzionamento con una presa senza conduttore di terra è vietato. In caso di dubbio, faccia controllare l'installazione di casa mediante un tecnico elettricista specializzato. Il produttore non può essere considerato responsabile per danni, provocati da una conduttura di terra mancante o interrotta.

31 Costruzione e funzione

In questo capitolo riceverà indicazioni importanti sulla costruzione e sulla funzione dell'apparecchio.

31.1 Panoramica complessiva

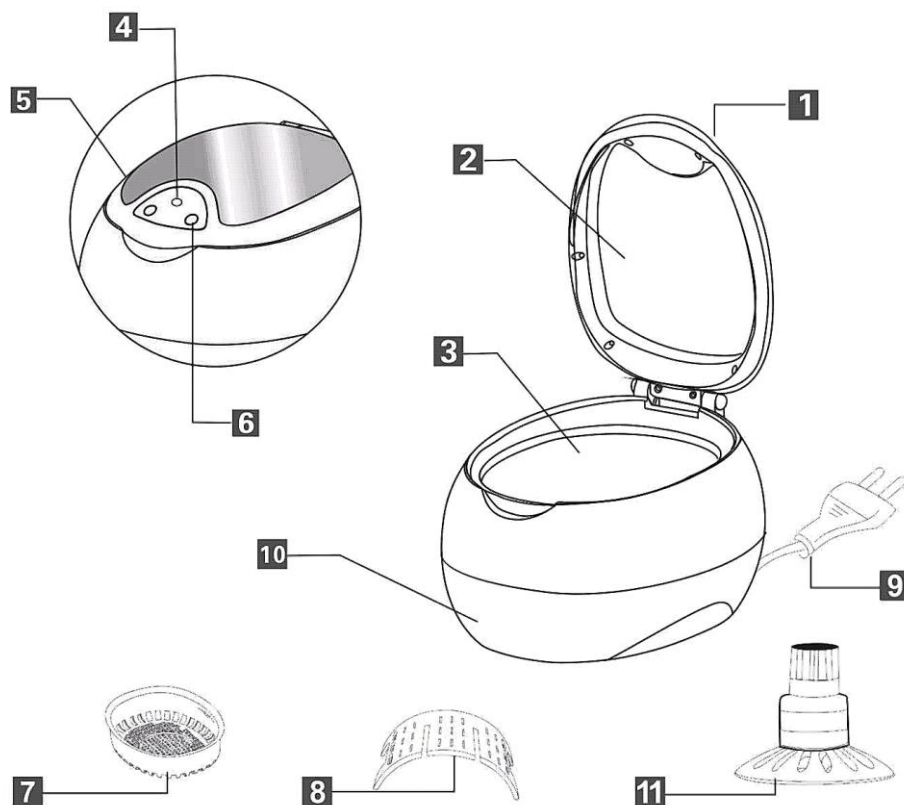

1 coperchio

2 finestra di controllo

3 contenitore in acciaio inossidabile

4 spia luminosa

5 interruttore ON

6 interruttore OFF

7 cesto di plastica

8 supporto ad arco di plastica

9 spina e cavo

10 custodia

11 supporto CD

31.2 Targhetta di omologazione

La targhetta di omologazione con i dati di connessione e di potenza, si trova sul lato posteriore dell'apparecchio.

32 Utilizzo e funzionamento

In questo capitolo riceverà indicazioni importanti sull'utilizzo dell'apparecchio. Osservi le indicazioni per evitare pericoli e danni.

▲WARNING Avviso

- ▶ Non lasci l'apparecchio incustodito durante il suo funzionamento, per poter agire rapidamente, in caso di pericoli.

32.1 Come funziona il pulitore ultrasonico?

Rimozione dello sporco con la tecnica ultrasonica:

Attraverso le onde ultrasoniche si creano tante bollicine d'arie.

Le tante bollicine d'aria agiscono sulla superficie dell'oggetto da pulire.

Le bolle d'aria generate dalle onde ultrasoniche agiscono come vibrazioni leggere, che staccano polvere, strisce d'unto ed eventuale sporco della superficie dell'oggetto. In questo modo le particelle di sporco vanno a finire in acqua.

32.2 Possibilità di utilizzo

gioielli

occhiali e orologi

oggetti di uso comune

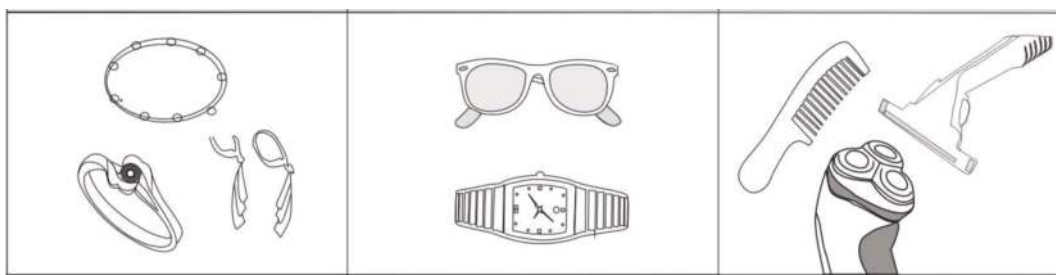

catenine, anelli,
orecchini, braccialetti
ecc.

occhiali, occhiali da
sole, orologi
impermeabili, ecc.

testine per rasoio
elettrico,
lamette da barba,
protesi dentali,
spazzolini da denti,
ecc.

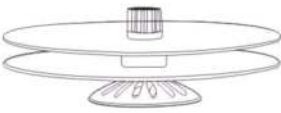
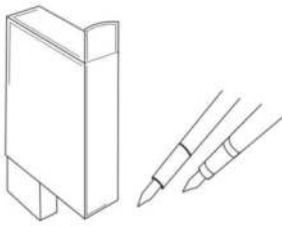
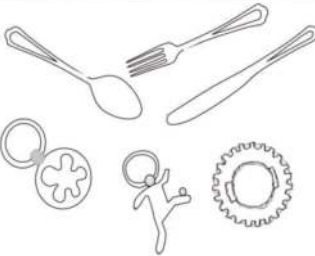
CD-ROM	oggetti di metallo	stoviglie di metallo
		
CD, VCD, DVD ecc.	penne stilografiche, testine per stampanti, guarnizioni ecc.	stoviglie di metallo, pezzi di orologio, monete antiche, distintivi, valvole, ugelli ecc.

▲WARNING **Avviso**

- ▶ Eventuali oggetti non fissati saldamente potrebbero staccarsi.
- ▶ Eventuali oggetti particolarmente soggetti a scoloritura non sono adatti per una pulizia tramite onde ultrasoniche, come ad esempio tessuti, prodotti di pelle, oggetti di legno ecc.
- ▶ Non mettete telefoni cellulari o orologi non impermeabili nel contenitore per la pulizia.
- ▶ Non mettete nel contenitore montature degli occhiali o oggetti d'arte di conchiglia o di corazza di tartaruga.

Per la pulitura a ultrasuono di oggetti non idonei.

Gioielli sensibili: perle, smeraldi, avorio, coralli, agati, corazza di tartaruga di mare, ...	Questi oggetti non sono duri, durante la pulitura potrebbero crearsi dei graffi.
Oggetti saldati, incollati o rivestiti di metallo	La pulitura a ultrasuono può ingrandire le incrinature/danneggiamenti già esistenti nelle superfici saldate, incollate e rivestite di metallo e le può staccare.
Gli orologi non sono idonei, ad eccezione degli orologi idonei per una profondità d'acqua sotto i 50 metri.	A causa dell'elevato effetto di profondità delle onde ultrasoniche, l'acqua può penetrare negli orologi quando questi effettivamente non sono ermetici all'acqua. Pulire esclusivamente orologi non danneggiati che sono ermetici all'acqua fino a una profondità sopra i 50 metri.
Altri: Legno, vetro rivestito, ceramica, bicchieri, qualsiasi oggetto già danneggiato	La pulitura a ultrasuono può ingrandire le incrinature/danneggiamenti già esistenti nelle superfici del vetro, ceramica o lastre di vetro (ad es. vetro per occhiali).

32.3 Messa in funzione

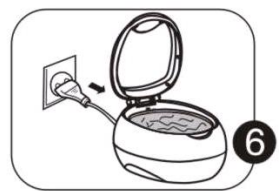
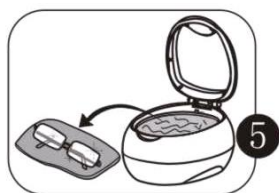
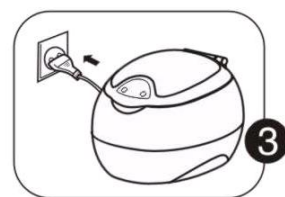

Aprire il coperchio e riempire il contenitore d'acqua.

▲WARNUNG Attenzione:

la messa in funzione senz'acqua potrebbe danneggiare l'apparecchio.

Mettere l'oggetto da pulire in acqua. L'oggetto dovrebbe essere completamente immerso in acqua.

Il livello dell'acqua non dovrà tuttavia superare il livello di riempimento contrassegnato con MAX.

Chiudere il coperchio e infilare la spina nella presa.

Premere l'interruttore ON per avviare il processo di pulizia. La spia rossa si accende.

HINWEIS Indicazione

Durante la pulizia sentirete un rumore che indicherà che l'apparecchio è in funzione.

L'apparecchio termina automaticamente il processo di pulizia dopo 3 minuti. Se fosse necessaria un'ulteriore pulizia premete di nuovo l'interruttore ON.

E' possibile premere l'interruttore OFF in qualsiasi momento per interrompere il processo di pulizia.

Una volta terminato il processo di pulizia staccare la spina dalla presa ed aprire il coperchio. Prelevare l'oggetto pulito dall'apparecchio. Togliere l'acqua dal contenitore e quindi pulirlo.

32.4 Istruzioni per la pulizia di CD-ROM

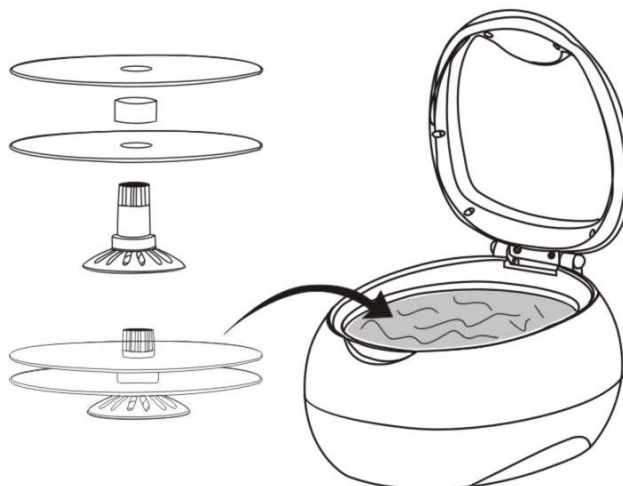

HINWEIS**Indicazione**

- Pulendo i CD-ROM questi potrebbero essere graffiati o danneggiati. L'utilizzo di onde ultrasoniche potrà impedire in modo efficace un'eventuale danneggiamento dei CD-ROM.

Inserire i CD; VCD o DVD nell'apposito supporto (vedi figura sopra –

possono essere puliti contemporaneamente anche 2 CD-ROM. Mettere il supporto per il CD nel contenitore per la pulizia riempito con normale acqua di rubinetto.

Premere l'interruttore ON. Dopo 3 minuti la superficie del CD sarà pulita dalle particelle di sporco.

HINWEIS**Indicazione**

- CD, VCD o DVD graffiati non potranno più essere riprodotti.

32.5 Diverse possibilità di pulizia**⚠ WARNUNG****Avviso**

Nota bene: non riempire il contenitore di sostanze abrasive o prodotti chimici corrosivi.

32.5.1 Pulizia generale

Utilizzare soltanto acqua fresca e pulita. L'oggetto dovrebbe essere immerso completamente in acqua. Il livello dell'acqua tuttavia non potrà superare il livello di riempimento massimo contrassegnato con MAX.

32.5.2 Pulizia approfondita

Se l'oggetto dovesse essere unto o particolarmente sporco, allora versate in acqua 5-10 ml di detersivo (disponibile presso i negozi di ottica), oppure alcune gocce di detergente; in questo modo rinforzerete il processo di pulizia.

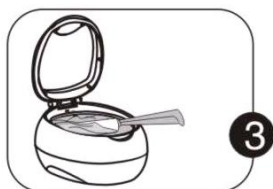
32.5.3 Pulizia parziale

Gli oggetti di grandi dimensioni potranno essere puliti come indicato nella figura.

32.5.4**Pulizia completa**

In caso di oggetti particolarmente sporchi procedete come nella sezione "pulizia approfondita", ripetere tuttavia il processo.

HINWEIS**Indicazione**

- ▶ Nota bene: ripetuti processi di pulizia migliorano l'effetto di pulizia finale. Consigliamo quindi intervalli di pulizia di tre minuti.

33 Pulizia e cura

In questo capitolo riceverà indicazioni importanti sulla pulizia e la cura dell'apparecchio. Osservi le indicazioni per evitare danni dovuti ad una erronea pulizia dell'apparecchio e per assicurare un funzionamento senza inconvenienti.

33.1 Indicazioni di sicurezza

▲VORSICHT **Attenzione**

Osservi le seguenti indicazioni di sicurezza, prima di procedere con la pulizia dell'apparecchio:

- ▶ L'apparecchio dovrà essere pulito regolarmente. Se l'apparecchio non viene mantenuto pulito, ci saranno effetti negativi per la durata dell'apparecchio. Le condizioni dell'apparecchio potranno risultare pericolose e comportare un'infestazione di funghi e di batteri.
- ▶ Non utilizzi detersivi aggressivi o abrasivi e non utilizzi solventi.
- ▶ Non utilizzi oggetti duri per grattare via i residui incrostati.

33.2 La pulizia

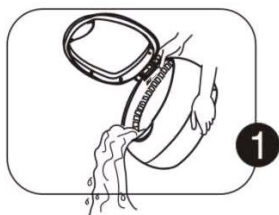

Una volta utilizzato l'apparecchio staccare la spina dalla presa e svuotarlo. Non conservare l'acqua per tanto tempo.



Pulire il contenitore con un panno asciutto e quindi asciugare la custodia. Per evitare di prendere la scossa elettrica, non lavate l'apparecchio con acqua e non immergetelo in acqua.

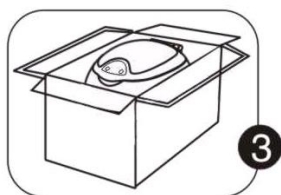

Conservare l'apparecchio in un luogo fresco e asciutto.

34 Smaltimento dell'apparecchio obsoleto



Apparecchi elettrici ed elettronici obsoleti contengono spesso ancora materiali preziosi. Essi contengono però anche sostanze nocive, che erano necessarie per il loro funzionamento e la loro sicurezza.

Questi possono nuocere alla salute umana o all'ambiente se vengono gettati tra i rifiuti non riciclabili o in caso di un trattamento errato. Per questo eviti assolutamente di gettare il suo apparecchio obsoleto nella spazzatura non riciclabile.

HINWEIS

Indicazione

- ▶ Si serva dell'area ecologica realizzata nel suo comune di residenza, per la consegna ed il riciclo di apparecchi elettrici o elettronici obsoleti. Si informi eventualmente presso il Suo comune, il Suo servizio di nettezza urbana o presso il suo rivenditore.
- ▶ Si assicuri, che il suo apparecchio obsoleto venga stoccato a prova di bambini, fino al momento della sua rimozione.

35 Garanzia

A partire dalla data di vendita assumiamo per questo prodotto una garanzia di 24 mesi per difetti, riconducibili ad errori di fabbricazione o nelle materie prime.

Ciò non ha alcuna influenza sulle sue pretese di garanzia di legge in conformità al §439 e seguenti del BGB-E.

Non contenute nella garanzia sono i danni, che si sono verificati a causa di un trattamento o un impiego inadeguato, così come i danni, che compromettono solo lievemente il funzionamento o il valore dell'apparecchio. Inoltre si escludono dalle pretese di garanzia pezzi d'usura, danni dovuti al trasporto, fin tanto questi non siano imputabili alla nostra responsabilità, così come danni, che sono riconducibili a riparazioni non eseguiti da noi.

Questo apparecchio è stato realizzato per un utilizzo in ambito privato (impiego domestico) ed è stato realizzato con una potenza adeguata.

Un eventuale utilizzo di tipo commerciale è assoggettabile alla garanzia, solo fintanto il suo utilizzo possa essere confrontato con quello in ambito privato. Non è previsto per un uso che vada oltre questo tipo di utilizzo commerciale.

In caso di reclami giustificati, saremo liberi di scegliere se riparare l'apparecchio o se è il caso di sostituirlo con uno privo di malfunzionamenti.

Malfunzionamenti aperti dovranno essere comunicati entro 14 giorni dalla fornitura.

Altre pretese sono escluse.

Per far valere una pretesa di garanzia, La preghiamo di mettersi in contatto con noi, prima di reinviarci l'apparecchio (sempre con scontrino d'acquisto!).

36 Dati tecnici

Apparecchio	Ultraschall-Reinigungsgerät
Nome	UltraSonicClean Disc
N. articolo	1510
Dati connessione	220 ~ 240 V, 50 Hz
Potenza	50 W
intervalli di pulizia	3 Minuti
Misure esterne (L/H/P)	170 x 135 x 200 mm
Serbatoio liquidi	570 ml
Onde energetiche da	42.000 Hz
Peso	Ca. 900 g

Manual del usuario

Dispositivo de limpieza por ultrasonido



Ref. 1510

37 Manual del usuario

37.1 Generalidades

Lea atentamente la información contenida en este manual para familiarizarse rápidamente con el aparato y poder utilizar sus funciones en toda su capacidad.

Su Dispositivo de limpieza por ultrasonido le servirá durante muchos años si lo trata y conserva adecuadamente. Le deseamos una gran satisfacción durante el uso.

37.2 Información acerca de este manual

El manual de instrucciones forma parte integrante del Dispositivo de limpieza por ultrasonido (en lo sucesivo denominado aparato) y le proporciona instrucciones importantes para la puesta en marcha, la seguridad, el uso previsto y la conservación del aparato. El manual del usuario debe guardarse siempre a mano, cerca del aparato. Debe ser leído y utilizado por la persona encargada de:

- la puesta en marcha,
- operación,
- resolución de fallos y/o
- limpieza

del aparato. Guarde este manual de instrucciones en un lugar seguro y facilítelo a las terceras personas que vayan a utilizarlo en el futuro.

37.3 Advertencias

En el presente manual se utilizan las siguientes advertencias:

▲GEFAHR

Peligro

Una advertencia de este nivel de peligro designa una situación peligrosa.

Si la situación peligrosa no se evita, puede causar la muerte o lesiones graves.

- ▶ Siga las instrucciones que indica esta advertencia para evitar el peligro de muerte o de lesiones graves a personas.

▲WARNING

Advertencia

Una advertencia de este nivel de peligro designa una posible situación peligrosa.

Si la situación de peligro no se evita, puede conducir a lesiones graves.

- ▶ Siga las instrucciones que indica esta advertencia para evitar lesiones a personas.

▲VORSICHT

Precaución

Una advertencia de este nivel de peligro designa una posible situación peligrosa.

Si la situación de peligro no se evita, puede conducir a lesiones de gravedad moderada a leve.

- ▶ Siga las instrucciones que indica esta advertencia para evitar lesiones a personas.

Esta indicación designa información adicional que facilitará el manejo de la máquina.

37.4 Limitación de responsabilidad

La información técnica contenida, datos e indicaciones contenidos en el presente manual para la instalación, operación y conservación se corresponden con los últimos avances técnicos en el momento de la impresión y se publican teniendo en cuenta nuestra experiencia y conocimientos hasta ese momento.

Por este motivo no nos hacemos responsables de las indicaciones, ilustraciones o descripciones contenidas en el presente manual del usuario.

El fabricante no se hace responsable de los daños causados por:

- desobedecimiento de las instrucciones
- uso indebido
- reparaciones indebidas
- modificaciones técnicas, modificaciones del aparato
- uso de piezas de repuesto no autorizadas

No se recomienda realizar modificaciones en el aparato y no están cubiertas por la garantía. Las traducciones se realizan a nuestro buen saber y entender. No nos hacemos responsables de ningún error de traducción, incluso si la traducción hubiera sido realizada por nosotros o por orden nuestra. Por tanto, sólo el texto original en alemán tendrá carácter vinculante.

37.5 Derechos de autor (copyright)

Esta documentación está protegida por los derechos de autor.

Braukmann GmbH se reserva todos los derechos, incluida la reproducción fotomecánica, la publicación y distribución mediante procedimientos especiales (p.ej. procesamiento de datos, soporte de datos y redes de datos), ya sea en su totalidad o en parte.

Válido salvo errores de contenido y modificaciones técnicas

38 Seguridad

En este capítulo obtendrá importantes instrucciones de seguridad sobre la manipulación del aparato. Este aparato cumple la normativa de seguridad vigente. No obstante, el uso indebido puede causar lesiones a personas y daños materiales.

38.1 Uso previsto

Este aparato está previsto únicamente para el uso doméstico en habitaciones cerradas, para la limpieza

- Decoración
- Gafas y relojes
- Objetos de uso
- CD-ROM

-
- Objetos metálicos
 - Vajilla de metal

Cualquier otro uso distinto al aquí previsto se considera un uso indebido del aparato.

▲WARNING Advertencia

Peligro ante el uso no conforme a lo previsto.

El uso indebido del aparato o cualquier uso distinto al uso previsto puede entrañar peligro.

- ▶ Utilice el aparato exclusivamente para su uso previsto
- ▶ Los procedimientos descritos en el manual de instrucciones deben obedecerse.
- ▶ No utilice nunca el aparato para la limpieza de animales vivos.
- ▶ No utilice nunca el aparato de limpieza por ultrasonidos para limpiar aparatos electrónicos, como por ejemplo, teléfonos móviles, relojes de cuarzo u otros relojes no estancos, calculadoras de bolsillo, etc.

Queda excluida cualquier reclamación de garantía debido a daños derivados del uso no conforme a lo previsto. La responsabilidad recae exclusivamente en el usuario.

38.2 Instrucciones generales de seguridad

HINWEIS Nota

Para una manipulación segura del aparato, observe las siguientes instrucciones generales de seguridad:

- ▶ Antes de utilizar el aparato debe revisarlo para detectar posibles daños. Si el aparato presenta daños, no lo ponga en marcha.
- ▶ Este aparato puede ser utilizado por niños mayores de ocho años, así como por personas con discapacidad psicológica, sensorial o física si han sido instruidos en el uso seguro y son conscientes de los posibles peligros existentes.
- ▶ Los niños no deben jugar con el aparato.
- ▶ Las tareas de limpieza y mantenimiento no deben ser realizadas por niños sin supervisión.
- ▶ Para desconectar el aparato, no tire del cable de alimentación ni transporte el aparato arrastrando el cable.
- ▶ No sumerja el aparato en agua ni otros líquidos ni lo coloque en el lavavajillas.

- ▶ No deje el aparato sin vigilancia durante el funcionamiento para poder reaccionar rápidamente ante los peligros.
- ▶ La reparación del aparato sólo debe ser realizada por el servicio técnico autorizado por el fabricante. De lo contrario, la garantía quedará anulada en caso de sufrir daños. Las reparaciones incorrectas pueden causar riesgos significativos para el usuario.
- ▶ Los componentes defectuosos solo deben ser sustituidos por piezas de repuesto originales. Sólo en este tipo de componentes se asegura el cumplimiento de los requisitos de seguridad.
- ▶ Para evitar daños por electrización o fuego y evitar daños al aparato, no lo utilice si hubiera líquido en la superficie o si hubiera penetrado en el interior.
- ▶ Desconecte siempre el enchufe de la toma de red antes de llenar el tanque con agua.

38.3 Fuentes de peligro

38.3.1 Peligro de electrocución

**GEFAHR**

Peligro de muerte por electrocución

El contacto con cables o componentes energizados implica peligro de muerte. Tenga presentes las siguientes instrucciones de seguridad para evitar el peligro de electrocución:

- ▶ El aparato no puede utilizarse si el cable de alimentación o el enchufe presentan daños, si no funciona correctamente o se ha caído y sufrido daños. Si el cable de alimentación o el enchufe resultan dañados, éstos deben ser sustituidos por el fabricante o su distribuidor, con el fin de evitar daños.

▲GEFAHR**Peligro**

- ▶ Nunca abra la carcasa del aparato. Si toca cualquier conexión energizada y cambia la disposición del cableado eléctrico o el diseño mecánico existe peligro de electrocución. Además, pueden producirse fallos de funcionamiento en el aparato.

39 Puesta en marcha

Este capítulo incluye algunos consejos importantes acerca de la puesta en marcha del aparato. Observe dichos consejos para evitar peligros y daños.

39.1 Instrucciones de seguridad

▲WARNING**Advertencia**

- ▶ Los materiales de embalaje no deben utilizarse como juguetes. Peligro de asfixia.

39.2 Ámbito de suministro e inspección de transporte

El Dispositivo de limpieza por ultrasonido incluye los siguientes componentes de fábrica:

- Dispositivo de limpieza por ultrasonido 1510
- codo de plástico
- Manual del usuario
- cesta de plástico
- soporte de CD

HINWEIS**Nota**

- ▶ Verifique la integridad del suministro y revíselo para detectar daños visibles.
- ▶ Si detectara cualquier falta o daños en el suministro debidos a un embalaje defectuoso o al transporte debe informar de inmediato al transportista, a la aseguradora y al proveedor.

39.3 Desembalaje

Saque el aparato de la caja y retire el material de embalaje.



39.4 Eliminación del embalaje

El embalaje protege al aparato frente a daños ocasionados por el transporte. Los materiales de embalaje han sido seleccionados con una filosofía respetuosa con el medio ambiente e idónea a efectos de una correcta eliminación y, por tanto, son reciclables.

La devolución del embalaje al ciclo de material ahorra materia prima y reduce la generación de residuos. Por tanto, deposite los materiales de embalaje que no necesite en los puntos de recogida "punto verde".

HINWEIS**Nota**

- ▶ Si fuera posible, conserve el embalaje original durante el periodo de garantía para poder embalar el aparato adecuadamente en caso de que requiera hacer uso de la garantía.

39.5 Colocación

39.5.1 Requisitos que debe reunir el lugar de montaje

Para garantizar el funcionamiento seguro y correcto del aparato, el lugar de colocación debe cumplir los siguientes requisitos:

- El aparato debe colocarse sobre una superficie sólida, plana, horizontal con suficiente capacidad portante para el aparato y de agua.
- El lugar de colocación debe quedar fuera del alcance de los niños.
- El aparato no es apto para su encastrado en una pared o en un armario empotrado.
- No coloque el aparato en un lugar demasiado cálido, húmedo o con presencia de agua ni cerca de materiales inflamables.
- La toma de alimentación debe estar fácilmente accesible para poder desconectar el cable de alimentación rápidamente, si fuera preciso.
- La colocación y montaje del presente aparato en lugares no estacionarios (p.ej. barcos) debe ser realizado por personal técnico autorizado, con el fin de asegurar el cumplimiento de los requisitos para el uso seguro de este aparato.

39.6 Uso de accesorios especiales

39.6.1 Soporte de CD

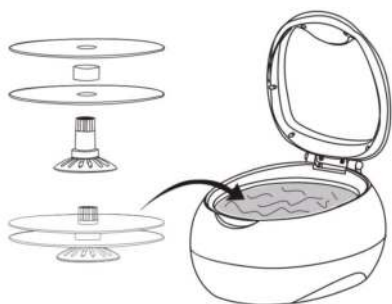

Coloque los CD, VCD o DVD en el soporte previsto para ello (véase ilustración superior).

Es posible limpiar 2 CD-ROM a la vez. Coloque el soporte de CD en el depósito de limpieza que está lleno de agua del grifo normal.

39.6.2 Cesta de plástico

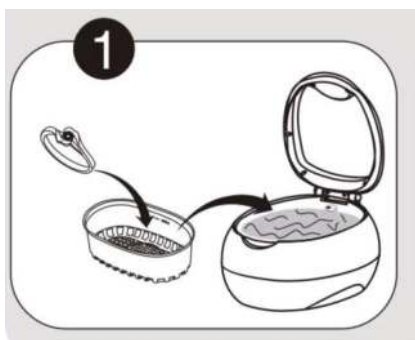

Para limpiar un objeto pequeño, deposítelo en la cesta de plástico. A continuación, coloque la cesta en el depósito. Las fricciones entre el objeto y el depósito pueden reducirse de este modo.

Tenga presente que la cesta de plástico sólo es apta para limpiar objetos pequeños. La cesta absorbe aprox. el 30% de las ondas de ultrasonido, con lo que reduce el resultado de la limpieza. Si utiliza la cesta de plástico, siga las instrucciones del apartado "Limpieza intensiva".

39.6.3 Inserto acodado

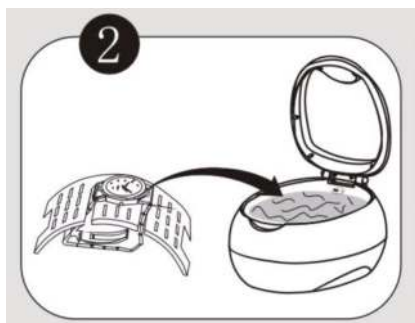

No coloque relojes (impermeables hasta una profundidad menor a 30 metros) directamente en el depósito. El agua puede penetrar en la carcasa y dañar gravemente el reloj. Le recomendamos utilizar el inserto de codo para limpiar la pulsera. Coloque el codo en el depósito para limpiar la pulsera mientras el reloj queda arriba.

39.7 Conexión eléctrica

Para que el aparato funcione con seguridad y correctamente debe observar las siguientes indicaciones al establecer la conexión eléctrica:

- Antes de conectar el aparato, compare los datos de conexión (tensión y frecuencia) de la placa de especificaciones con las de la red eléctrica doméstica. Estos datos deben coincidir para evitar daños en el aparato.
- En caso de duda, consulte a su servicio técnico eléctrico.
- La toma de alimentación debe estar provista de un fusible protector de 16A.
- La conexión del aparato a la red eléctrica debe realizarse mediante un cable alargador arrollado, de 3 metros de longitud como máximo y una sección recta de 1,5 mm². El uso de regletas de conexiones o ladrones con varias tomas está prohibido, por el peligro de incendio.
- Asegúrese de que el cable de alimentación no resulta dañado y que no se tiende bajo el horno ni sobre superficies calientes o de bordes afilados.
- La seguridad eléctrica del aparato solo se asegurará si se conecta un sistema de protección frente a sobrecargas. Está prohibido conectar el aparato a una toma de alimentación desprotegida. En caso de duda, avise al electricista autorizado para que revise la instalación doméstica. El fabricante no se hace responsable de los daños ocasionados por falta de protección o protección interrumpida.

40 Estructura y funciones

Este capítulo incluye algunos consejos importantes acerca de la estructura y el funcionamiento del aparato.

40.1 Descripción general

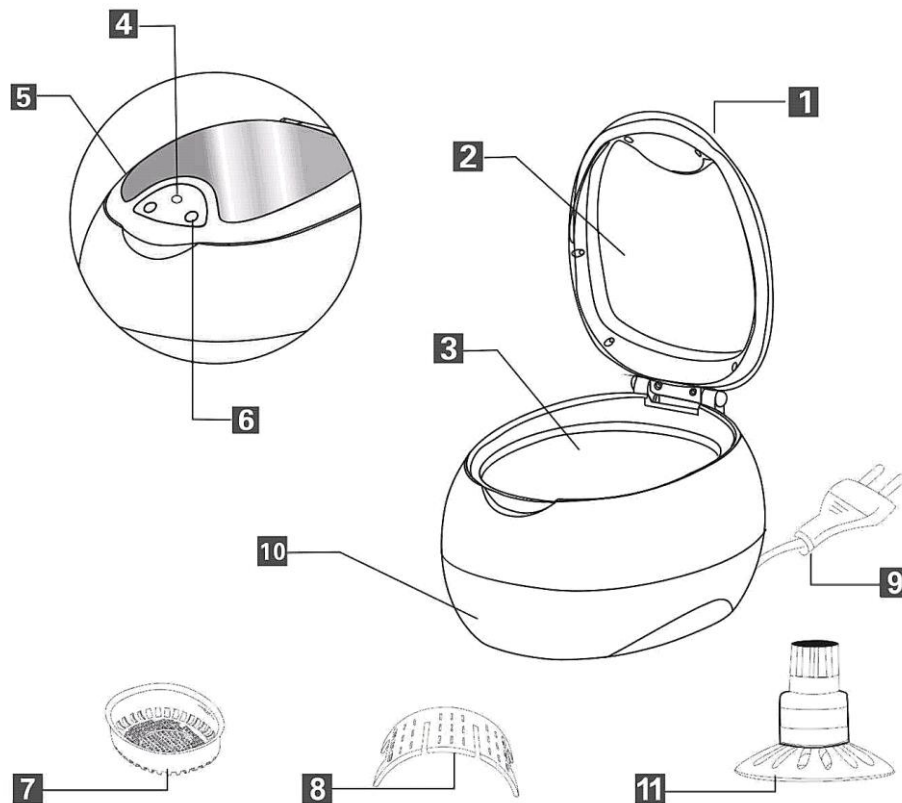

1 tapa

2 ventana de inspección

3 recipiente de acero inoxidable

4 lámpara indicadora

5 interruptor ON

6 interruptor OFF

7 cesta de plástico

8 codo de plástico

9 enchufe y cable

10 carcasa

11 soporte de CD

40.2 Placa de especificaciones

La placa de especificaciones con los datos de conexión y de potencia se encuentra en la parte trasera del aparato.

41 Operación y funcionamiento

Este capítulo incluye algunos consejos importantes acerca de la operación y el funcionamiento del aparato. Observe dichos consejos para evitar peligros y daños.

▲WARNING Advertencia

- ▶ No deje el aparato sin vigilancia durante el funcionamiento para poder reaccionar rápidamente ante los peligros.

41.1 ¿Cómo funciona el limpiador por ultrasonido?



Eliminación de la suciedad mediante la técnica de ultrasonido:

Las ondas de ultrasonido generan numerosas y pequeñas burbujas de aire.

Esta gran cantidad de pequeñas burbujas de aire actúan sobre la superficie del objeto que está previsto limpiar.

Las burbujas de aire liberadas por las ondas de ultrasonido actúan como ligeras vibraciones que disuelven el polvo, las líneas de grasa y suciedad de la superficie del objeto. De este modo, las partículas de suciedad acceden al agua.

41.2 Opciones de aplicación

Decoración	Gafas y relojes	Objetos de uso
		
Cadenas, anillos, pendientes, pulseras, etc.	Gafas, gafas de sol, relojes impermeables, etc.	Cabezales de cizallamiento para máquinas eléctricas de afeitar, cuchillas de afeitar, prótesis dentales, cepillos de dientes, etc.

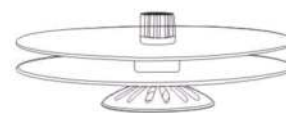
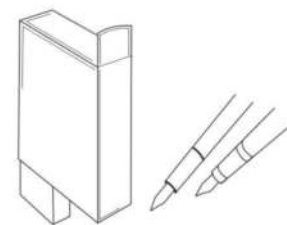
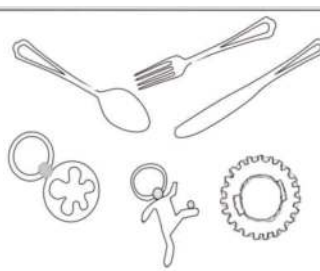
CD-ROM	Objetos metálicos	Vajilla de metal
		
CD, VCD, DVD, etc.	Resortes de llenado, cabezales de impresión, juntas, etc.	Vajilla de metal, partes de relojes, monedas antiguas, válvulas, boquillas, etc.

▲WARNING**Advertencia**

- ▶ Los objetos que no estén adecuadamente fijados pueden soltarse.
- ▶ Los objetos que puedan decolorarse fácilmente no son aptos para la limpieza por ultrasonido como, p.ej. textiles, productos de cuero, objetos de madera, etc.
- ▶ No deposite teléfonos móviles o relojes no impermeables al agua para limpiarlos en el depósito.
- ▶ No deposite bastidores de gafas u objetos de arte hechos a base de conchas de mar o conchas de tortuga en el depósito.

Objetos no aptos para la limpieza por ultrasonido:

Joyas delicadas: Perlas, esmeraldas, marfil, coral, ácate, concha de tortuga marina, ...	Estos objetos no son duros, por lo que podrían sufrir arañazos durante la limpieza.
Objetos soldados, encolados o revestidos de metal	La limpieza por ultrasonido puede aumentar las fisuras/los daños sobre las superficies soldadas, encoladas, revestidas de metal y podría soltarlas.
Los relojes no son aptos, a excepción de los relojes aptos para una profundidad de 50 metros.	Debido a la profundidad de las ondas de ultrasonido, el agua podría penetrar en los relojes, si estos no son verdaderamente impermeables. Limpie exclusivamente relojes no dañados que puedan sumergirse hasta una profundidad de 50 metros.
Otros: madera, cristal revestido, cerámica, lentes o cualquier objeto que previamente haya sufrido daños.	La limpieza por ultrasonido puede aumentar las fisuras/los daños preexistentes en la superficie del cristal, la cerámica o las lentes (por ejemplo, de unas gafas).

41.3 Puesta en marcha

Abra la tapa y llene el depósito de agua.

▲WARNING Advertencia

Atención: La puesta n marcha sin agua puede causar daños en el aparato.



Deposite el objeto que desea limpiar en el agua. El objeto debería estar totalmente sumergido en agua.

El nivel de llenado de agua no debe superar la marca de llenado MAX.

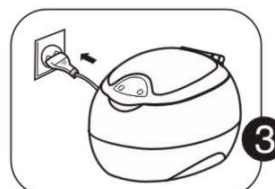

Cierre la tapa y conecte el enchufe a la toma de alimentación.



Pulse el botón ON para iniciar el proceso de limpieza. La lámpara de control roja se ilumina.

HINWEIS Nota

Durante la limpieza escuchará un zumbido que significa que el aparato está en funcionamiento.

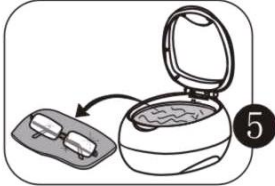

El aparato finalizará automáticamente el proceso de limpieza en 3 minutos. Si fuera necesario realizar otro ciclo de limpieza, vuelva a pulsar el botón ON.

Puede pulsar el botón OFF en cualquier momento para interrumpir el proceso de limpieza.

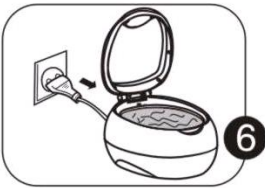

Tras finalizar el proceso de limpieza, desconecte el enchufe de la toma de alimentación y abra la tapa. Saque el objeto limpio del aparato. Purgue el agua del recipiente y, a continuación, lave el recipiente.

41.4 Instrucciones para limpiar dispositivos CD-ROM

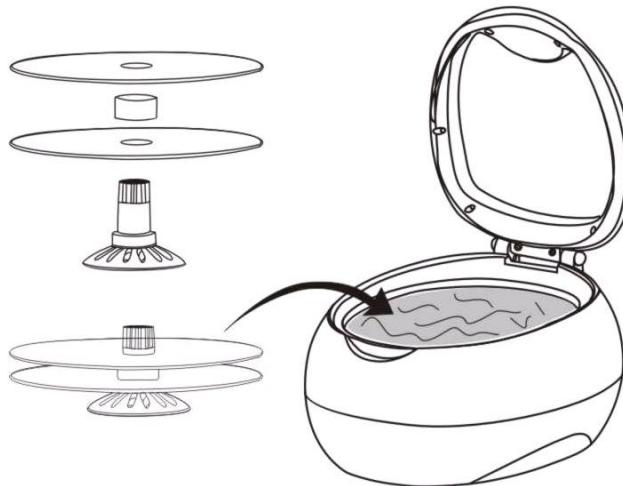

HINWEIS

Nota

- ▶ Al limpiar los CD-ROM, éstos pueden rayarse y resultar dañados. El uso de ondas de ultrasonido puede evitar de forma eficaz los daños en el CD-ROM.

Coloque los CD, VCD o DVD en el soporte previsto para ello (véase ilustración superior).

Es posible limpiar 2 CD-ROM a la vez. Coloque el soporte de CD en el depósito de limpieza que está lleno de agua del grifo normal.

Pulse el botón ON. En 3 minutos, la superficie del CD estará limpia de partículas de polvo.

HINWEIS

Nota

- ▶ **Nota:** Los CD, VCD o DVD rayados no pueden repararse y devolverse a su estado original.

41.5 Diferentes opciones de limpieza

▲WARNUNG Advertencia

Nota: No rellene el depósito de medios agresivos o químicos irritantes.

41.5.1 Limpieza general



Utilice únicamente agua limpia fresca. El objeto debería estar totalmente sumergido en agua. El nivel de llenado de agua no debe superar la marca de llenado MAX.

41.5.2 Limpieza intensiva



Si el objeto presentara una capa de suciedad especialmente difícil, agregue de 5 a 10 ml. de limpiador (disponible en tiendas de óptica) o unas gotas de limpiador en agua para intensificar el proceso de limpieza.

41.5.3 Limpieza parcial

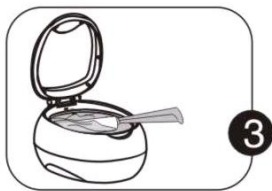

Los objetos grandes pueden limpiarse tal y como se muestra en la ilustración.

41.5.4 Limpieza global



En caso de objetos especialmente sucios, proceda como se indica en el apartado "Limpieza intensiva", aunque también puede repetir el proceso de limpieza normal.

HINWEIS

Nota

- Nota: Los procesos de limpieza repetitivos intensifican el efecto de limpieza. Recomendamos intervalos de limpieza de 3 minutos de duración.

42 Limpieza y conservación

Este capítulo incluye algunos consejos importantes acerca de la limpieza y la conservación del aparato. Tenga presentes las instrucciones y daños por limpieza incorrecta del aparato y asegúrese de que el aparato funciona sin errores.

42.1 Instrucciones de seguridad

▲VORSICHT Precaución

Tenga presentes las siguientes instrucciones de seguridad antes de comenzar a limpiar el aparato:

- ▶ El aparato debe limpiarse periódicamente. Un aparato que no se mantenga limpio perjudicará la conservación del aparato.
- ▶ Antes de limpiar el aparato debe apagarlo y desconectarlo de la toma de alimentación eléctrica.
- ▶ No utilice limpiadores agresivos ni disolventes.
- ▶ No elimine la suciedad incrustada mediante la fuerza, utilizando objetos duros.

42.2 Mantenimiento

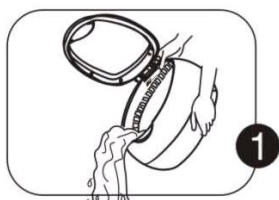

Después del uso, desconecte el enchufe de la toma de alimentación y vacíe el aparato.

No guarde el agua durante mucho tiempo en el interior del depósito.

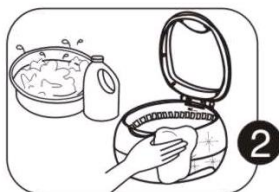

Limpié el depósito utilizando un paño seco y, a continuación seque la carcasa.

Para evitar la electrocución, no lave el aparato con agua ni lo sumerja en agua.

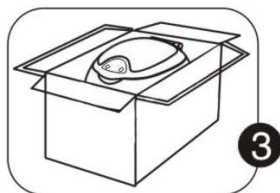

Guarde el aparato en un lugar fresco y seco.

43 Eliminación del aparato usado

Los productos eléctricos y electrónicos usados contienen materiales reutilizables. No obstante, también contienen materiales nocivos, necesarios para su funcionamiento y seguridad.



En la basura doméstica, o ante la manipulación indebida, puede ponerse en peligro la salud humana y el medio ambiente. Por tanto, no debe depositar su aparato usado en ningún caso junto con la basura doméstica

HINWEIS

Nota

- ▶ Utilice el puesto de recogida más cercano para devolver y reciclar los aparatos electrónicos usados. Infórmese, si fuera preciso, en su ayuntamiento, en el servicio de recogida de basura o en su distribuidor.
- ▶ Guarde su aparato usado, protegido frente al acceso de los niños, para su eliminación

44 Garantía

Otorgamos para este producto, 24 meses de garantía a contar desde la fecha de venta por defectos de fabricación o de material.

Su derecho legal de reclamación de garantía, de conformidad con el §439 ss. de la ley BGB-E alemana permanecen invariables.

En la garantía no se incluyen daños resultantes de la manipulación o el uso indebidos, ni aquellos daños que impidan el correcto funcionamiento o disminuyan el valor del aparato en lo más mínimo. Además, no nos hacemos responsables en cuanto a la garantía en relación a los componentes desgastados, daños de transporte, siempre que no seamos responsables, así como daños no atribuibles a las reparaciones realizadas por nosotros.

Este aparato es apto para el uso doméstico y sus características de diseño y potencia así lo confirman. Cualquier uso industrial o comercial restringe el derecho a garantía en la medida en que el aparato haya sido sometido a esfuerzo equivalente al uso doméstico. El aparato no está previsto para el uso industrial.

En caso de reclamaciones legítimas, enviaremos el aparato defectuoso, a nuestra discreción, a reparar o a sustituir por un aparato sin defecto.

Los defectos detectados deben notificarse en un plazo de 14 días a partir de la fecha de suministro.

Queda excluida cualquier otra reclamación de garantía.

Para hacer valer una declaración de garantía, antes de devolver el aparato (siempre con presentación del recibo de compra), póngase en contacto con nosotros.

45 Datos técnicos

Aparato	Dispositivo de limpieza por ultrasonido
Denominación	UltraSonicClean Disc
Nº de art.	1510
Conexión	220 ~ 240 V, 50 Hz
Potencia	50 W
Temporizador	3 Minuten
Dimensiones (An/H/P)	170 x 135 x 200 mm
Depósito de líquido	570 ml
Onda de energía con	42.000 Hz
Peso	Ca. 900 g

Originele Gebruiksaanwijzing

Ultrasoon reinigingsapparaat CD



Artikelnummer. 1510

46 Gebruiksaanwijzing

46.1 Algemeen

Lees de hier vermelde informatie, zodat u snel vertrouwd raakt met uw apparaat en al zijn functies in volle omvang kunt gebruiken. U heeft jaren lang plezier van uw Ultrasoon reinigungsapparaat als u hem vakkundig behandelt en onderhoudt.

Wij wensen u veel plezier met het gebruik.

46.2 Informatie over deze gebruiksaanwijzing

Deze gebruiksaanwijzing is onderdeel Ultrasoon reinigungsapparaat (vanaf hier 'apparaat' genoemd) en geeft u belangrijke aanwijzingen voor de ingebruikname, de veiligheid, het doelgerichte gebruik en het onderhoud van het apparaat.

De gebruiksaanwijzing moet altijd bij het apparaat voorhanden zijn en voor iedereen te lezen en te gebruiken die met de

- Ingebruikname
- oplossing van een storing en/of
- bediening
- reiniging

van het apparaat belast is.

Bewaar deze gebruiksaanwijzing en geef hem samen met het apparaat door aan een eventuele volgende eigenaar.

46.3 Waarschuwingsinstructies

In deze gebruiksaanwijzing worden de volgende waarschuwingsinstructies gebruikt:

▲GEFAHR

GEVAAR

Een waarschuwing van dit gevarenniveau duidt op een dreigende, gevaarlijke situatie.

Indien de gevaarlijke situatie niet vermeden wordt, leidt deze tot de dood of zware verwondingen.

- ▶ De aanwijzingen van deze waarschuwingsinstructie opvolgen om het gevaar van dood of zware verwondingen bij personen te voorkomen.

▲WARNING

WAARSCHUWING

Een waarschuwing van dit gevarenniveau duidt op een mogelijk gevaarlijke situatie.

- ▶ Indien de gevaarlijke situatie niet vermeden wordt, kan dit tot zware verwondingen leiden.
- ▶ De aanwijzingen van deze waarschuwingsinstructie opvolgen om verwondingen bij personen te voorkomen.

▲VORSICHT**VOORZICHTIG**

Een waarschuwing van dit gevarenniveau duidt op een mogelijk gevaarlijke situatie. Indien de gevaarlijke situatie niet vermeden wordt, kan dit tot lichte of matige verwondingen leiden.

- ▶ De aanwijzingen van deze waarschuwingsinstructie opvolgen om verwondingen bij personen te voorkomen.

HINWEIS**TIP**

Een tip duidt op extra informatie, die de omgang met het apparaat lichter maakt.

46.4 Aansprakelijkheid

Alle in deze gebruiksaanwijzing aanwezige technische informatie, gegevens en instructies voor installatie, ingebruikname en onderhoud beantwoorden aan de laatste stand bij het in druk gaan en vinden plaats met inachtneming van onze tot nu toe opgedane ervaringen en kennis naar eer en geweten. Aan de informatie, afbeeldingen en beschrijvingen in deze gebruiksaanwijzingen kunnen geen rechten worden ontleend.

De fabrikant is niet aansprakelijk voor schade op grond van:

- Niet-naleving van de gebruiksaanwijzing
- Niet volgens de voorschriften geldend gebruik
- Ondeskundige reparaties
- Technische veranderingen, modificaties van het apparaat
- Toepassing van niet goedgekeurde onderdelen

Modificaties van het apparaat worden niet aanbevolen en vallen niet onder de garantie.

Vertalingen worden naar beste weten uitgevoerd. Wij zijn niet verantwoordelijk voor vertaalfouten, ook niet in het geval dat de vertaling door ons of in opdracht van ons is gemaakt. Bindend blijft alleen de oorspronkelijke Duitse tekst.

46.5 Auteurswet

Dit documentatiemateriaal is auteursrechtelijk beschermd.

Alle rechten, ook die van de fotomechanische reproductie, de verveelvoudiging en de verbreiding door bijzondere handelswijzen (bijvoorbeeld gegevensverwerking, informatiedragers en datanetwerken), ook ten dele, zijn de firma Braukmann GmbH voorbehouden.

Inhoudelijke en technische veranderingen voorbehouden.

47 Veiligheid

In dit hoofdstuk krijgt u belangrijke veiligheidsinstructies betreffende de omgang met het apparaat.

Dit apparaat beantwoordt aan de voorgeschreven veiligheidsvoorschriften. Een ondeskundig gebruik kan echter tot materiële schade en schade aan personen leiden.

47.1 Gebruik volgens de voorschriften

Dit apparaat is alleen geschikt voor huishoudelijk gebruik in gesloten ruimtes om Reinigen van

- Sieraden,
- Gebruiksvoorwerpen
- Metalen voorwerpen
- Brillen en horloges
- Cd-roms
- Metaal servies

bestemd. Het hierbij gebruikte kookgerei moet geschikt zijn voor inductiekookplaten. Een ander of er van afwijkend gebruik geldt als niet volgens de voorschriften.

▲WARNING WAARSCHUWING

Gevaar door gebruik niet volgens de voorschriften!

Bij onreglementair gebruik van het apparaat en/of gebruik op een andere wijze kunnen gevaren ontstaan.

- ▶ Het apparaat uitsluitend volgens de voorschriften gebruiken.
- ▶ De in deze gebruiksaanwijzing beschreven handelswijzen in acht nemen.
- ▶ Het apparaat nooit gebruiken om levende dieren mee te reinigen.
- ▶ Nooit elektronische apparaten zoals bv. mobiele telefoons, kwartshorloges of niet-waterdichte mechanische horloges, rekenmachines, etc. in het ultrasoon reinigingsapparaat reinigen.

Aanspraken van welke aard dan ook wegens niet reglementair gebruik zijn uitgesloten. Het risico draagt alleen de gebruiker.

47.2 Algemene veiligheidsinstructies

HINWEIS TIP

Houdt u zich voor een veilige omgang met het apparaat aan de volgende algemene veiligheidsinstructies:

- ▶ Controleer het apparaat voor de ingebruikname op aan de buitenkant zichtbare schade. Neem een beschadigd apparaat niet in gebruik.
- ▶ Dit apparaat kan door kinderen vanaf acht jaar en door personen met een geestelijke, zintuiglijke of lichamelijke handicap worden gebruikt, als zij zijn onderwezen in het veilige gebruik en de mogelijke gevaren begrijpen.
- ▶ Kinderen mogen niet met het apparaat spelen.
- ▶ Reiniging en onderhoudswerkzaamheden mogen niet door kinderen zonder toezicht worden uitgevoerd.

- ▶ Een reparatie van het apparaat mag alleen door een door de fabrikant geautoriseerde servicedienst uitgevoerd worden, anders vervalt bij een volgende schade de aanspraak op garantie. Door ondeskundige reparaties kunnen aanzienlijke gevaren voor de gebruiker ontstaan.
- ▶ Defecte onderdelen mogen alleen tegen originele vervangende onderdelen omgewisseld worden. Alleen bij die onderdelen is gegarandeerd dat ze aan de veiligheidseisen voldoen.
- ▶ Het apparaat tijdens gebruik niet onbeheerd laten.
- ▶ Trek niet aan de aansluitkabel en draag het niet aan de aansluitkabel.
- ▶ Het apparaat niet in water of andere vloeistoffen onderdompelen, niet in de vaatwasmachine zetten.
- ▶ Na klaar met de stofzuiger werkt, neem dan altijd laat de machine open te dekken, nog niet vast het deksel, zal het vervormen van het formulier pakkingen en invloed op de machine functie.
- ▶ Het apparaat nooit gebruiken als er zich vloeistof op het apparaat bevindt of als vloeistof naar de binnenkant van het apparaat is doorgedrongen, om zo gevaar door elektriciteit, brandgevaar en een beschadiging van het apparaat te vermijden. Raakt u het apparaat in dit geval niet aan maar trek direct de stekker uit het stopcontact.

47.2.1 Gevaar door elektrische stroom

▲GEFAHR Gevaar

Levensgevaar door elektrische spanning!

Het contact met leidingen of onderdelen die onder spanning staan kan levensgevaarlijk zijn! Neem de volgende veiligheidsaanwijzingen in acht om gevaar door elektrische stroom te voorkomen.

- ▶ Het apparaat mag niet in gebruik worden genomen, als de aansluiting of de stekker beschadigd is, als het niet volgens de voorschriften werkt, op de grond is gevallen of beschadigd is. Indien de aansluiting of de stekker beschadigd is, moet deze door de fabrikant of servicepersoneel dat daar opdracht toe heeft van de fabrikant worden vervangen om gevaren te voorkomen.
- ▶ Open in geen geval de behuizing van het apparaat. Als aansluitingen die onder stroom staan worden aangeraakt en de elektrische of mechanische opbouw veranderd, bestaat gevaar voor elektrische schokken. Daarnaast kunnen functionele storingen in het apparaat optreden.

48 Ingebruikname

In dit hoofdstuk krijgt u belangrijke informatie omtrent de ingebruikname van het apparaat. Neem de aanwijzingen in acht om gevaren en beschadigingen te voorkomen.

48.1 Veiligheidsvoorschriften

▲WARNING WAARSCHUWING

- ▶ Verpakkingsmateriaal mag niet als speelgoed gebruikt worden. Er bestaat kans op verstikking.

48.2 Leveringsomvang en transportinspectie

Het apparaat wordt standaard met de volgende onderdelen geleverd:

- Ultrasoon reiniger
- Plastic boogelement
- Boogelement
- Plastic mandje
- Cd-houder
- Gebruiksaanwijzing

- ▶ Controleer de levering op volledigheid en op zichtbare beschadigingen.
- ▶ Waarschuw de expediteur, de verzekering en de leverancier bij een onvolledige levering of bij beschadiging als gevolg van gebrekkige verpakking of als gevolg van het transport.

48.2.1 Eisen aan de plek van plaatsing

Voor een veilig en foutloos functioneren van het apparaat moet de plek waar het apparaat komt te staan aan de volgende eisen voldoen:

- Het apparaat moet op een vaste, vlakke, horizontale (waterpas) en hittebestendige ondergrond met voldoende draagkracht voor de aparat geplaatst worden.
- De aparat mag niet op een ijzer- of staalachtige ondergrond in gebruik genomen worden, omdat dit zwaar verhit kan worden.
- Kies de plek dusdanig dat kinderen hete Sealbalk van het apparaat niet kunnen aanraken.
- Het apparaat is niet geschikt voor inbouw in een wand of in een inbouwkast.
- Plaatst u het apparaat niet in een hete, natte of zeer vochtige omgeving of in de buurt van brandbare materialen.
- Het apparaat heeft voor een correcte werking voldoende luchtstroming nodig. Laat u bij het plaatsen 10 cm. vrij ruimte aan alle zijden .
- Dek geen openingen van het apparaat af en blokkeer de openingen niet.
- Het stopcontact moet makkelijk toegankelijk zijn, zodat de voedingskabel er in geval van nood ongecompliceerd uitgehaald kan worden.
- De inbouw en montage van dit apparaat op niet stationaire plekken (bijvoorbeeld schepen) mogen alleen door vakzaken/vakmensen uitgevoerd worden, als ze de voorwaarden voor een veilig gebruik van dit apparaat garanderen.



48.3 Verwijderen van de verpakking

De verpakking beschermt het apparaat tegen transportschade. De verpakkingsmaterialen zijn uitgezocht vanuit milieuvriendelijke en verwijderingstechnische gezichtspunten en daarom recyclebaar. Het terugbrengen van de verpakking in de materiaalkringloop bespaart grondstoffen en verkleint de afvalhoop. Lever niet meer benodigd verpakkingsmateriaal in bij een afvalbrengstation, dat zorgdraagt voor de recycling.

- ▶ Bewaar indien mogelijk het originele verpakkingsmateriaal gedurende de garantieperiode, zodat u het apparaat indien nodig weer volgens de voorschriften kunt inpakken.

48.4 Elektrische aansluiting

Voor een veilig en feilloos gebruik van het apparaat moeten bij de elektrische aansluiting de volgende aanwijzingen in acht genomen worden:

- Controleer voor het aansluiten van het apparaat de aansluitingsgegevens (spanning en frequentie) op het typeplaatje met de gegevens van uw stroomnet. Deze gegevens moeten overeenkomen, zodat het apparaat niet beschadigd kan raken. In geval van twijfel vraagt u een vakkundige elektricien.
- Het stopcontact moet beschermd zijn met een zekering of automatische schakelaar van 16 ampère.
- Bij gebruik van een verlengsnoer mag voor aansluiting van het apparaat op het stroomnet alleen een uitgerold verlengsnoer van maximaal 3 meter lengte en een doorsnede van 1,5 mm² gebruikt worden. Het gebruik van een stekker of stekkerdoos met meerdere aansluitingen is vanwege het daarmee verbonden brandgevaar verboden.
- Vergewis u er van dat de voedingskabel onbeschadigd is en niet onder de oven of over hete of scherpe oppervlakten gelegd is.
- De elektrische veiligheid van het apparaat is alleen dan gegarandeerd wanneer het is aangesloten aan een reglementair geïnstalleerd systeem met aardkabels en veiligheidsschakelaars. Het in werking stellen via een stopcontact zonder veiligheidsschakelaar is verboden. Laat u in geval van twijfel de huisinstallatie controleren door een erkende elektricien. De fabrikant kan niet aansprakelijk worden gesteld voor schade, die door een gebrekkige of onderbroken aardingskabel veroorzaakt worden.

48.5 Gebruik van toebehoren

48.5.1 Cd-houder

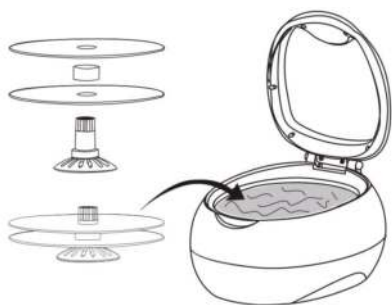

Plaats de cd's, vcd's of dvd's in de daarvoor bestemde houder (zie bovenstaande afbeelding – 2 cd-roms kunnen tegelijkertijd gereinigd worden.)

48.5.2 Plastic mandje

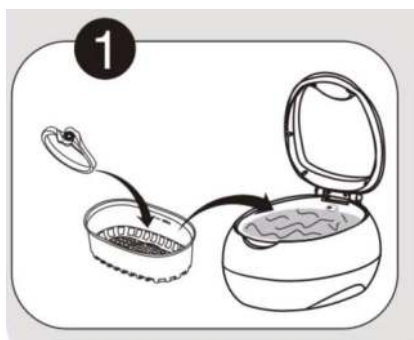

Om een klein voorwerp te reinigen, legt u het in dit plastic mandje. Plaats vervolgens het mandje in het reservoir. Wrijvingen tussen het voorwerp en het reservoir kunnen zo gereduceerd worden.

Let u er wel op, dat het plastic mandje uitsluitend geschikt is voor het reinigen van kleine voorwerpen. Het mandje absorbeert ca. 30% van de ultrasone golven en reduceert daardoor het reinigingsresultaat. Bij gebruik van het plastic mandje volgt u de stappen zoals beschreven bij “versterkte verontreiniging”.

48.5.3 Boogelement

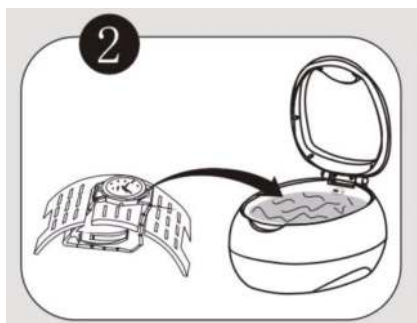

Leg geen horloge (waterdicht tot een diepte van minder dan 30 meter) direct in het reservoir. Het water kan het reservoir binnendringen en het horloge zwaar beschadigen. Wij adviseren het gebruik van het boogelement bij het reinigen van de horlogeband te gebruiken. Zet het boogelement in het reservoir. Zo wordt de horlogeband gereinigd, terwijl het uurwerk er bovenop ligt.

Net als bij het gebruik van het plastic mandje, absorbeert ook het boogelement de ultrasone golven. Bij gebruik van het boogelement volgt u de stappen zoals beschreven bij “versterkte verontreiniging”.

48.6 Elektrische aansluiting

Voor een veilig en feilloos gebruik van het apparaat moeten bij de elektrische aansluiting de volgende aanwijzingen in acht genomen worden:

- Controleer voor het aansluiten van het apparaat de aansluitingsgegevens (spanning en frequentie) op het typeplaatje met de gegevens van uw stroomnet. Deze gegevens moeten overeenkomen, zodat het apparaat niet beschadigd kan raken. In geval van twijfel vraagt u een vakkundige elektricien.
- Het stopcontact moet beschermd zijn met een zekering of automatische schakelaar van 16 ampère.
- Bij gebruik van een verlengsnoer mag voor aansluiting van het apparaat op het stroomnet alleen een uitgerold verlengsnoer van maximaal 3 meter lengte en een doorsnede van 1,5 mm² gebruikt worden. Het gebruik van een stekker of stekkerdoos met meerdere aansluitingen is vanwege het daarmee verbonden brandgevaar verboden.
- Vergewis u er van dat de voedingskabel onbeschadigd is en niet onder de oven of over hete of scherpe oppervlakten gelegd is.
- De elektrische veiligheid van het apparaat is alleen dan gegarandeerd wanneer het is aangesloten aan een reglementair geïnstalleerd systeem met aardkabels en veiligheidsschakelaars. Het in werking stellen via een stopcontact zonder veiligheidsschakelaar is verboden. Laat u in geval van twijfel de huisinstallatie controleren door een erkende elektricien.
De fabrikant kan niet aansprakelijk worden gesteld voor schade, die door een gebrekkige of onderbroken aardingskabel veroorzaakt worden.

49 Opbouw en functie

In dit hoofdstuk krijgt u belangrijke aanwijzingen m.b.t. de opbouw en het functioneren van het apparaat.

49.1 Algemeen overzicht

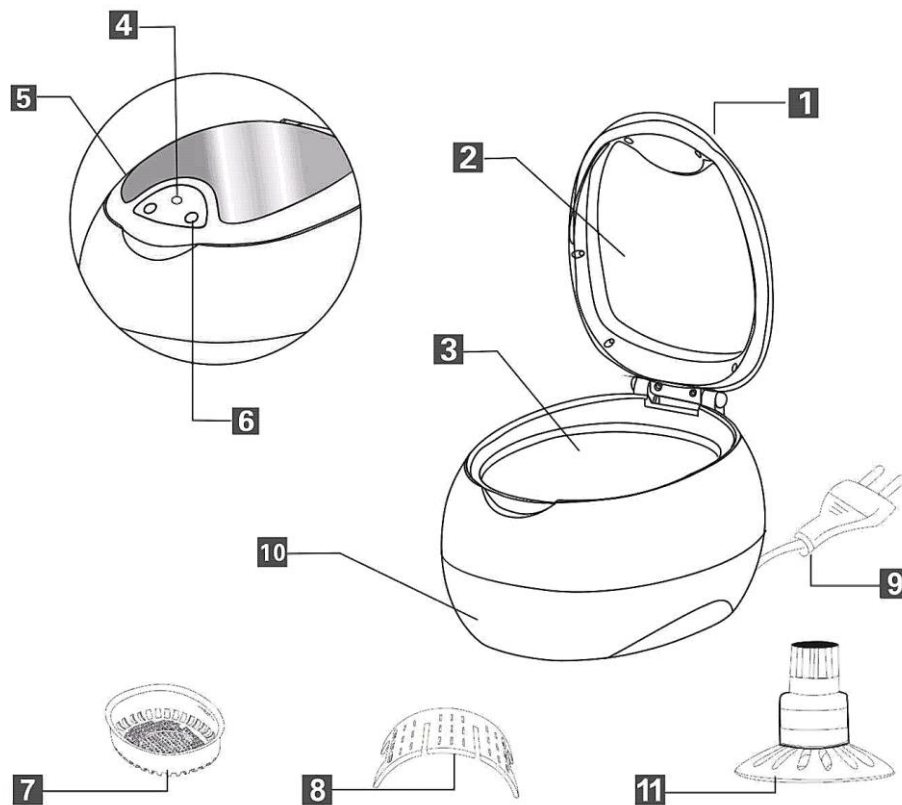

- | | |
|-----------------------|-----------------------|
| 1 Deksel | 6 OFF schakelaar |
| 2 Kijkvenster | 7 Plastic mandje |
| 3 RVS reservoir | 8 Plastic boogelement |
| 4 Waarschuwingslampje | 9 Stekker en snoer |
| 5 ON schakelaar | 10 Behuizing |
| 11 Cd-houder | |

49.2 Typeplaatje

Het typeplaatje met de aansluit- en vermogensgegevens bevindt zich aan de achterkant van het apparaat.

50 Bediening en gebruik

In dit hoofdstuk krijgt u belangrijke aanwijzingen m.b.t. de bediening van het apparaat. Neem de aanwijzingen in acht om gevaren en beschadigingen te voorkomen.

⚠️ WARNUNG WAARSCHUWING

Bij de ingebruikname van het apparaat kunnen persoonlijk letsels en materiële beschadigingen optreden!

Let op de volgende veiligheidsvoorschriften om gevaren te vermijden:

- ▶ Laat het apparaat tijdens gebruik nooit onbeheerd.

50.1 Hoe functioneert de ultrasoon reiniger?

1. Door ultrasone golven ontstaan vele kleine luchtbelletjes.
2. De vele kleine luchtbelletjes gaan een reactie aan met de oppervlakte van het te reinigen voorwerp.
3. De door de ultrasone golven ontstane luchtbelletjes werken als lichte trillingen, die stof, vetvlekken en vuil van de oppervlakte van het voorwerp verwijderen. Op die manier komen de vuildeeltjes in het water terecht.

50.2 Gebruiksmogelijkheden

Sieraden



Kettingen, ringen, oorbellen, handboeien enz.

Brillen en horloges



Brillen, zonnebrillen, waterdichte horloges, enz.

Gebruiksvoorwerpen

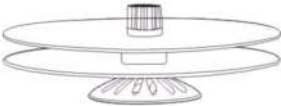
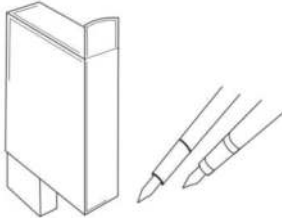
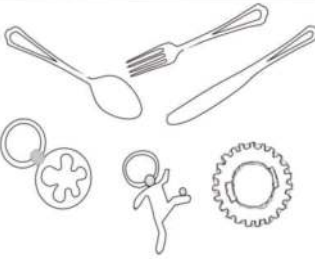

Scheerkoppen voor elektrische scheerapparaten, scheermesjes, kunstgebitten, tandenborstels, enz.

CD-roms	Metalen voorwerpen	Metaal servies
		
Cd, vcd, dvd, enz.	Vulpennen, printkoppen, pakkingen, enz.	Metaal servies, horloge onderdelen, oude munten, medailles, ventielen, sproeiers, enz.

⚠️ WARNUNG WAARSCHUWING

Bij de ingebruikname van het apparaat kunnen persoonlijk letsels en materiële beschadigingen optreden!

Let op de volgende veiligheidsvoorschriften om gevaren te vermijden:

- ▶ Laat het apparaat tijdens gebruik nooit onbeheerd.
- ▶ Voorwerpen die niet goed vastgemaakt zijn, kunnen loslaten.
- ▶ Voorwerpen, die licht verkleuren, zijn niet geschikt voor ultrasone reiniging zoals bv. textiel, lederproducten, voorwerpen van hout, enz.
- ▶ Leg geen mobiele telefoons of horloges, die niet waterdicht zijn, ter reiniging in het reservoir.
- ▶ Leg geen brilmonturen of kunstvoorwerpen van schelpen of schildpaddenschil in het reservoir.

Voor ultrasone reiniging niet geschikte voorwerpen:

Fragiele sieraden: Parels, smaragden, ivoor, koraal, achaaat, zeeschildpadschild, ...	Deze voorwerpen zijn niet hard, krassen kunnen ontstaan tijdens het reinigen.
Gelaste, gelijmde voorwerpen of voorwerpen met een metaalcoating	De ultrasone reiniging kan reeds bestaande scheurtjes/beschadigingen in de gelaste, gelijmde, of metaalgecoate oppervlakken vergroten en kan ervoor zorgen dat deze losraken.
Horloges zijn niet geschikt, met uitzondering van horloges die waterdicht zijn tot tenminste 50 meter	Vanwege de sterke dieptewerking van de ultrasone golven kan er water in de horloges doordringen, wanneer deze niet echt waterdicht zijn. Reinig uitsluitend onbeschadigde horloges, die waterdicht zijn tot een diepte van 50 meter.

Overig: Hout, gecoat glas, keramiek, glazen, alle reeds beschadigde voorwerpen	De ultrasone reiniging kan reeds bestaande scheurtjes/beschadigingen in het oppervlak van glas, keramiek, of glazen (bijv. brillenglazen) vergroten.
--	--

50.3 Ingebruikname

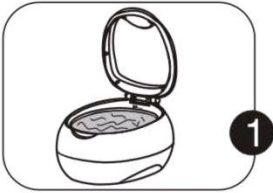

Open het deksel en vul het reservoir met water.

⚠️ WARNUNG **WAARSCHUWING**

Let op: De ingebruikname zonder water kan het apparaat beschadigen.



Legt u het te reinigen voorwerp in het water. Het voorwerp moet volledig in het water ondergedompeld zijn. De waterstand mag de vulmarkering MAX echter niet overschrijden.

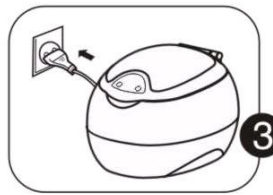

Sluit het deksel en steek de stekker in het stopcontact.

Druk op de ON-knop om het reinigingsproces te starten. Het rode controlelampje licht op.



HINWEIS **TIP**

Tijdens de reiniging hoort u een ZIZI-geluid; het betekent, dat het apparaat werkt.

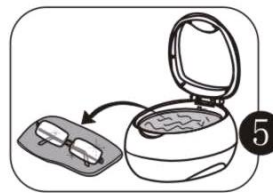

Het apparaat beëindigt het reinigingsproces automatisch na 3 minuten. Indien een tweede reiniging nodig is, drukt u opnieuw op de ON-knop.

U kunt de OFF-knop ieder moment indrukken, om zo het reinigingsproces af te breken.

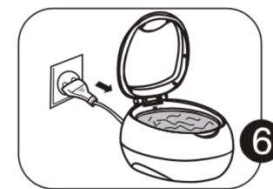

Na beëindiging van het reinigingsproces trekt u de stekker uit het stopcontact en opent u het deksel. Neem het gereinigde voorwerp uit het apparaat. Giet het water uit het reservoir en maak het vervolgens schoon.

50.4 Handleiding bij het reinigen van cd-roms

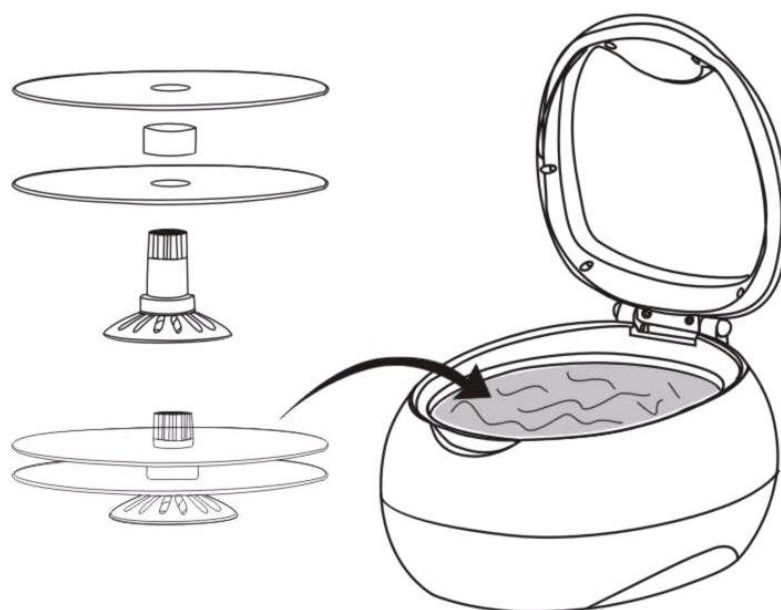

HINWEIS

TIP

- Bij het schoonwrijven van cd-roms kunnen ze bekrast en beschadigd worden. Het gebruik van ultrasone golven kan effectief een beschadiging van de cd-rom voorkomen.

Plaats de cd's, vcd's of dvd's in de daarvoor bestemde houder (zie bovenstaande afbeelding – 2 cd-roms kunnen tegelijkertijd gereinigd worden). Leg de cd-houder in het reinigingsreservoir, dat met normaal kraanwater is gevuld.

Druk op de ON-knop. Na 3 minuten is de cd-oppervlakte gereinigd en vrij van vuildeeltjes.

HINWEIS

TIP

- Bekraste cd's, vcd's of dvd's kunnen niet weer gerepareerd worden.

50.5 Verschillende reinigingsmethoden

⚠️ WARNUNG

WAARSCHUWING

Let op: vul het reservoir niet met schuurmiddelen of bijtende, chemische stoffen.

50.5.1 Algemene reiniging



Gebruik uitsluitend vers, schoon water. Het voorwerp moet volledig in het water ondergedompeld zijn. De waterstand mag echter de vulmarkering MAX niet overschrijden.

50.5.2 Versterkte reiniging



Mocht het voorwerp vet of bijzonder vuil zijn, voeg dan 5-10 ml speciaal schoonmaakmiddel (bij de opticien verkrijgbaar) of enkele druppels afwasmiddel aan het water toe; hiermee versterkt u het reinigingsproces.

50.5.3 Gedeeltelijke reiniging



Grote voorwerpen kunnen gereinigd worden op de wijze zoals in de afbeelding te zien is.

50.5.4 Omvangrijke reiniging



Bij bijzonder verontreinigde voorwerpen volgt u de aanwijzingen zoals bij „versterkte verontreiniging“ beschreven, maar nu herhaalt u deze stap.

HINWEIS

TIP

- ▶ Herhalende reinigungsstappen versterken het reinigingseffect. Wij adviseren 3-minuten tussenruimte tussen de reinigingsetappen.

51 Reiniging en onderhoud

In dit hoofdstuk krijgt u belangrijke informatie m.b.t de reiniging en het onderhoud van het apparaat. Neem de aanwijzingen in acht om beschadigingen door verkeerde reiniging van het apparaat te voorkomen en een storingvrij gebruik te waarborgen.

51.1 Veiligheidsvoorschriften

▲ VORSICHT

Schenkt u eerst aandacht aan de volgende veiligheidsvoorschriften voordat u met de reiniging van het apparaat begint:

- ▶ Apparaat nooit in de vaatwasmachine reinigen.
- ▶ Schakelt u de apparaat vóór het reinigen uit en trek de stekker uit het stopcontact.
- ▶ Het apparaat na gebruik reinigen. Te lang wachten bemoeilijkt de reiniging onnodig en maakt het in een extreem geval zelfs onmogelijk. Te sterke verontreinigingen kunnen het apparaat eventueel beschadigen.
- ▶ Gebruik geen agressieve of schurende reinigingsmiddelen en geen oplosmiddelen.
- ▶ Kras niet met een hard voorwerp over hardnekkige verontreinigingen.

51.2 Reiniging

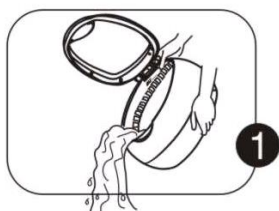

Trek na gebruik de stekker uit het stopcontact en leeg het apparaat. Bewaar over een langerer periode geen water in het reservoir.

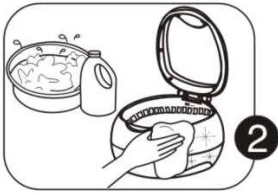

Wrijf het reservoir met een droge doek na en droog vervolgens de behuizing af.

Was het apparaat niet met water en dompel het ook niet in het water om zo een elektrische schok te vermijden.

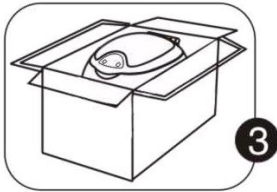

Bewaar het apparaat op een koele en droge plaats.



52 Afvoer van het oude apparaat

Oude elektrische en elektronische apparaten bevatten vaak nog waardevolle materialen. Ze bevatten echter ook schadelijke stoffen, die voor hun functioneren en veiligheid noodzakelijk waren.

In het huishoudelijk afval of bij verkeerde behandeling kunnen deze stoffen de menselijke gezondheid en het milieu schade aanbrengen. Zet uw oude apparaat daarom nooit bij het gewone huishoudelijk vuil.

HINWEIS

TIP

- ▶ Maak gebruik van de in uw woonplaats voorhanden zijnde inzamelplek voor teruggave en verwerking van oude elektrische en elektronische apparaten. Haal eventueel informatie bij uw gemeentehuis, de vuilnisophaaldienst of bij uw winkelier.
- ▶ Zorg ervoor dat uw oude apparaat tot het moment van transport op een kinderveilige plek wordt bewaard.

53 Garantie

Voor dit product geven we vanaf de dag van aankoop 24 maanden garantie op gebreken, die te herleiden zijn tot productie- of materiaalfouten.

Garantieclaims volgens §439 ff. BGB-E blijven hiervan van kracht.

Onder de garantie vallen niet de schaden die door onjuiste behandeling of ingebruikname ontstaan zijn, zoals gebreken die de functie of de waarde van het apparaat slechts gering beïnvloeden. Verder zijn aan slijtage onderhevige onderdelen, transportschade zo lang wij deze niet te verantwoorden hebben, als ook schaden, die door niet door ons verrichtte reparaties ontstaan zijn, uitgesloten van aanspraak op garantieclaim.

Dit apparaat is vervaardigd voor huishoudelijk gebruik (kleinverbruik) en voorzien van een overeenkomstig vermogen.

Een eventueel gebruik voor bedrijfsdoeleinden valt alleen onder de garantie, als de mate van gebruik te vergelijken is met het gebruik in een particulier kleinhuishouden. Het is niet voor de verdere bedrijfsdoeleinden bestemd.

Bij rechtmatige reclamaties zullen wij het defecte apparaat naar ons bevinden repareren of tegen een apparaat vrij van gebreken omwisselen.

Zichtbare defecten moeten binnen 14 dagen na levering aangetoond worden. Verdere claims zijn uitgesloten.

Stelt u zich voor het indienen van een garantieclaim en het terugsturen van uw apparaat via onderstaand adres (altijd met bewijs van koop!) met ons in verbinding.

54 Technische gegevens

Apparaat	Ultrasoon reinigingsapparaat
Naam	UltraSonicClean Disc
Artikel nr.	1510
Aansluitgegevens	220 ~ 240 V, 50 Hz
Vermogensopname	50 W
Reinigingsintervall	3 Minuten
Afmetingen buitenkant (B/H/D)	170 x 135 x 200 mm
Water reservoir	570 ml
Energiegolf met	42.000 Hz
Netto gewicht	Ca. 900 g