

# beurer

## UB 30 / UB 33



UB 30



UB 33



<b>DE</b> Wärmeunterbett Gebrauchsanweisung.....2	<b>PL</b> Nakładka elektryczna na łóżko Instrukcja obsługi .....52
<b>EN</b> Heated underblanket Instruction for Use.....9	<b>NL</b> Elektrische onderdeken Gebruiksaanwijzing .....59
<b>FR</b> Chauffe-matelas Mode d'emploi .....16	<b>DA</b> Sengevarmer Betjeningsvejledning .....66
<b>ES</b> Calientacamás eléctrico Instrucciones para el uso .....23	<b>SV</b> Värmemadrass Brugsanvisning.....73
<b>IT</b> Coprimaterasso termico Istruzioni per l'uso .....30	<b>NO</b> Varmelaken Bruksveiledning.....80
<b>TR</b> Isıtmalı Yatak Altı Kullanma Talimatı .....37	<b>FI</b> Lämpöpatja Käyttöohje .....87
<b>RU</b> Электрическая простыня Инструкция по применению ....44	

CE



**Lesen Sie diese Gebrauchsanweisung sorgfältig durch. Befolgen Sie die Warn- und Sicherheitshinweise. Bewahren Sie die Gebrauchsanweisung für den späteren Gebrauch auf. Machen Sie die Gebrauchsanweisung anderen Benutzern zugänglich. Geben Sie bei Weitergabe des Geräts auch die Gebrauchsanweisung mit.**













## Inhalt

1. Lieferumfang.....3	4.4 Temperatur einstellen.....6
1.1 Gerätebeschreibung .....3	4.5 Ausschalten .....7
2. Wichtige Anweisungen	5. Reinigung und Pflege .....7
Für den späteren Gebrauch aufbewahren .....4	6. Aufbewahrung .....8
3. Bestimmungsgemäße Verwendung .....6	7. Entsorgung .....8
4. Bedienung .....6	8. Was tun bei Problemen? .....8
4.1 Sicherheit.....6	9. Technische Daten .....8
4.2 Inbetriebnahme.....6	10. Garantie / Service.....8
4.3 Einschalten .....6	

## Zeichenerklärung

Auf dem Gerät, in der Gebrauchsanweisung, auf der Verpackung und auf dem Typschild des Geräts werden folgende Symbole verwendet:

	<b>WARNUNG;</b> Warnhinweis auf Verletzungsgefahren oder Gefahren für ihre Gesundheit		
	<b>ACHTUNG;</b> Sicherheitshinweis auf mögliche Schäden am Gerät/Zubehör		
	<b>HINWEIS;</b> Hinweis auf wichtige Informationen		
	Anweisungen lesen		Keine Nadeln hineinstechen
	Nicht gefaltet oder zusammen- geschoben gebrauchen		Darf nicht von sehr jungen Kindern (0-3 Jahren) benutzt werden
	Hersteller		
	Das Gerät ist doppelt schutzisoliert und entspricht also der Schutzklasse 2.		
	Entsorgung gemäß Elektro- und Elektronik-Altgeräte EG-Richtlinie WEEE (Waste Electrical and Electronic Equipment)		
	Verpackungskomponenten trennen und entsprechend der kommunalen Vorschriften entsorgen.		

	Kennzeichnung zur Identifikation des Verpackungsmaterials. A = Materialabkürzung, B = Materialnummer: 1-7 = Kunststoffe, 20-22 = Papier und Pappe	
	Produkt und Verpackungskomponenten trennen und entsprechend der kommunalen Vorschriften entsorgen.	
	Dieses Produkt erfüllt die Anforderungen der geltenden europäischen und nationalen Richtlinien.	
	Konformitätsbewertungszeichen für Großbritannien	
	Das KEMA-KEUR-Zeichen dokumentiert die Sicherheit und Normenkonformität eines elektrotechnischen Erzeugnisses.	
	Die Produkte entsprechen nachweislich den Anforderungen der technischen Regelwerke der EAWU	
	Hersteller-Code für Produktionsdaten	
	Die bei diesem Gerät eingesetzten Textilien erfüllen die hohen humanökologischen Anforderungen des Oeko-Tex® Standards 100, wie durch das Forschungsinstitut Hohenstein nachgewiesen.	
	Maximale Waschtemperatur 30 °C, sehr schonender Prozess	 Nicht bügeln
		 Nicht bleichen
	Nicht chemisch reinigen	 Nicht im Wäschetrockner (Tumbler) trocknen

## 1. Lieferumfang

Überprüfen Sie den Lieferumfang auf äußere Unversehrtheit der Kartonverpackung und auf die Vollständigkeit des Inhalts. Vor dem Gebrauch ist sicherzustellen, dass das Gerät und Zubehör keine sichtbaren Schäden aufweisen und jegliches Verpackungsmaterial entfernt wird. Benutzen Sie es im Zweifelsfall nicht und wenden Sie sich an Ihren Händler oder an die angegebene Kundendienstadresse.

- 1 Wärmeunterbett
- 1 Schalter
- 1 Gebrauchsanweisung

### 1.1 Gerätebeschreibung

- 1. Netzstecker
- 2. Netzleitung
- 3. Schalter
- 4. Beleuchtete Temperaturstufen
- 5. Schieber für EIN/AUS und Temperaturstufen
- 6. Steckkupplung

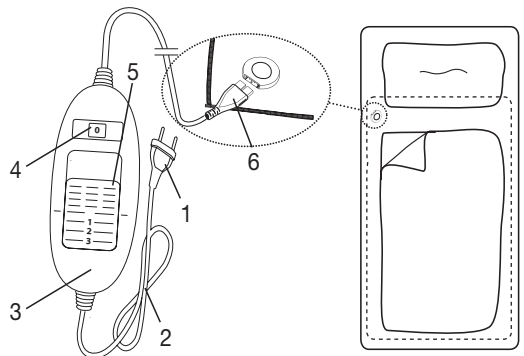

## 2. Wichtige Anweisungen

### Für den späteren Gebrauch aufbewahren



#### **WARNUNG**

- Ein Nichtbeachten der nachfolgenden Hinweise kann Personen- oder Sachschaden (elektrischer Schlag, Hautverbrennung, Brand) verursachen. Die folgenden Sicherheits- und Gefahrenhinweise dienen nicht nur zum Schutz Ihrer Gesundheit bzw. der Gesundheit Dritter, sondern auch zum Schutz des Produktes. Beachten Sie daher diese Sicherheitshinweise und übergeben Sie diese Anleitung bei Weitergabe des Artikels.
- Dieses Wärmeunterbett darf nicht von Personen benutzt werden, die unempfindlich gegen Hitze sind und von anderen schutzbedürftigen Personen, die nicht auf eine Überhitzung reagieren können (z.B. Diabetikern, Personen mit krankheitsbedingten Hautveränderungen oder vernarbten Hautarealen im Anwendungsgebiet, nach der Einnahme von schmerzlindernden Medikamenten oder Alkohol).
- Dieses Wärmeunterbett darf nicht bei sehr jungen Kindern (0-3 Jahre) angewandt werden, weil diese nicht auf eine Überhitzung reagieren können.
- Dieses Wärmeunterbett kann von Kindern, die älter als 3 Jahre und jünger als 8 Jahre sind, unter Aufsicht benutzt werden, wobei der Schalter immer auf den Mindesttemperaturwert eingestellt sein muss.
- Dieses Wärmeunterbett kann von älteren Kindern ab 8 Jahren und darüber sowie von Personen mit verringerten physischen, sensorischen oder mentalen Fähigkeiten oder Mangel an Erfahrung und Wissen benutzt werden, wenn Sie beaufsichtigt werden und bezüglich des sicheren Gebrauchs des Wärmeunterbett unterwiesen wurden und die daraus resultierenden Gefahren verstehen.
- Kinder dürfen nicht mit dem Wärmeunterbett spielen.
- Reinigung und Benutzer-Wartung dürfen nicht von Kindern ohne Beaufsichtigung durchgeführt werden.
- Dieses Wärmeunterbett ist nicht für den Gebrauch in Krankenhäusern bestimmt.
- Dieses Wärmeunterbett ist nur für den Einsatz im häuslichen/privaten Umfeld bestimmt, nicht im gewerblichen Bereich.
- Keine Nadeln hineinstechen.
- Nicht gefaltet oder zusammengeschoben benutzen.
- Nicht nass benutzen.
- Vor dem Gebrauch auf einem verstellbaren Bett ist zu prüfen, dass das Wärmeunterbett und die Leitungen nicht beispielsweise in Scharniere eingeklemmt oder zusammengeschoben werden.

- Dieses Wärmeunterbett darf nur in Verbindung mit dem auf dem Etikett angegebenen Schalter betrieben werden.
- Dieses Wärmeunterbett darf nur an die auf dem Etikett angegebene Netzspannung angeschlossen werden.
- Die von diesem Wärmeunterbett ausgehenden elektrischen und magnetischen Felder können unter Umständen die Funktion Ihres Herzschrittmachers stören. Sie liegen jedoch weit unter den Grenzwerten: elektrische Feldstärke: max. 5000 V/m, magnetische Feldstärke: max. 80 A/m, magnetische Flussdichte: max. 0,1 Milli-Tesla. Bitte befragen Sie deshalb Ihren Arzt und den Hersteller Ihres Herzschrittmachers vor der Benutzung dieses Wärmeunterbetts.
- Nicht an den Leitungen ziehen, drehen oder sie scharf knicken.
- Das Kabel und der Schalter des Wärmeunterbetts können bei unsachgemäßer Anordnung die Gefahr von Verhakung, Strangulierung, Stolpern oder Treten mit sich bringen. Der Benutzer muss sicherstellen, dass überschüssige Kabel und Kabel im Allgemeinen sicher verlegt werden.
- Dieses Wärmeunterbett ist häufig dahingehend zu prüfen, ob es Anzeichen von Abnutzung oder Beschädigung zeigt. Falls solche Anzeichen vorhanden sind, das Wärmeunterbett unsachgemäß gebraucht wurde oder es sich nicht mehr erwärmt, muss es vor erneutem Einschalten erst durch den Hersteller überprüft werden.
- Sie dürfen das Wärmeunterbett (inkl. Zubehör) keinesfalls öffnen oder reparieren, da sonst eine einwandfreie Funktion nicht mehr gewährleistet ist. Bei Nichtbeachtung erlischt die Garantie.
- Wenn die Netzanschlussleitung dieses Wärmeunterbetts beschädigt wird, muss sie entsorgt werden. Ist sie nicht abnehmbar, muss das Wärmeunterbett entsorgt werden.
- Schalter und Leitungen nicht dem direkten Sonnenlicht aussetzen.
- Während dieses Wärmeunterbett eingeschaltet ist, darf
  - kein scharfkantiger Gegenstand daraufgelegt werden,
  - keine Wärmequelle wie Wärmflasche, Heizkissen oder ähnliches daraufgelegt werden.
- Die elektronischen Bauteile im Schalter erwärmen sich beim Gebrauch des Wärmeunterbetts. Der Schalter darf deshalb nicht abgedeckt werden oder auf dem Wärmeunterbett liegen, wenn es betrieben wird.
- Beachten Sie unbedingt die Hinweise zu den folgenden Kapiteln: Bedienung, Reinigung und Pflege, Aufbewahrung.
- Sollten Sie noch Fragen zur Anwendung unserer Geräte haben, so wenden Sie sich bitte an unseren Kundenservice.

### 3. Bestimmungsgemäße Verwendung



#### ACHTUNG

Dieses Wärmeunterbett ist nur zur Erwärmung von Betten bestimmt.

### 4. Bedienung

#### 4.1 Sicherheit



#### ACHTUNG

- Das Wärmeunterbett ist mit einem SICHERHEITS-SYSTEM ausgestattet. Diese Sensortechnik verhindert eine Überhitzung des Wärmeunterbettes auf seiner gesamten Fläche durch automatische Abschaltung im Fehlerfall. Wenn das SICHERHEITS-SYSTEM das Wärmeunterbett abgeschaltet hat, werden die Temperaturstufen im eingeschalteten Zustand nicht mehr beleuchtet.
- Bitte beachten Sie, dass das Wärmeunterbett nach einem Fehlerfall aus Gründen der Sicherheit nicht mehr betrieben werden kann und an die angegebene Service-Adresse eingesendet werden muss.
- Verbinden Sie keinesfalls das defekte Wärmeunterbett mit einem anderen Schalter des gleichen Typs. Dies würde ebenfalls zu einer finalen Abschaltung durch das Sicherheitssystem im Schalter führen.

#### 4.2 Inbetriebnahme

- Legen Sie das Wärmeunterbett, am Fußende beginnend, flach ausgebreitet auf Ihre Matratze.
- Verbinden Sie zuerst den Schalter mit dem Heizkörper in dem Sie die Steckkupplung zusammenfügen.
- Stecken Sie danach den Netzstecker in die Steckdose.
- Danach legen Sie Ihr Betttuch wie gewohnt darüber, so dass sich dann das Wärmeunterbett zwischen Matratze und Betttuch befindet.

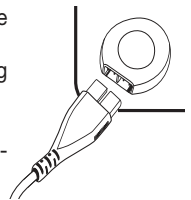

#### ACHTUNG

Stellen Sie sicher, dass das Wärmeunterbett vollständig flach ausgebreitet ist und es sich im Gebrauch nicht zusammenschiebt oder Falten bilden kann.



#### HINWEIS

##### Liegekomfort

Sollte Sie die Steckkupplung in Schulterhöhe stören, können Sie das Wärmeunterbett um 180° drehen, so dass die Steckkupplung am Fußende liegt (siehe Abbildung). Damit der Schalter wieder in angenehmer Reichweite der Hand ist, bietet Beurer einen Schalter mit längerer Verbindungsleitung an (Art.-Nr. 108.584). Dieser ist direkt beim Beurer Kundenservice zu beziehen.

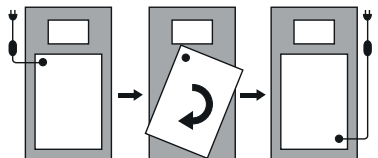

#### 4.3 Einschalten

Stellen Sie den Schieber für EIN/AUS und Temperaturstufen auf Stufe 1, 2 oder 3, um das Wärmeunterbett einzuschalten.

Im eingeschalteten Zustand sind die Temperaturstufen beleuchtet.

#### 4.4 Temperatur einstellen

Stufe 0: AUS

Stufe 1: Minimale Wärme

Stufe 2: Mittlere Wärme

Stufe 3: Maximale Wärme



## HINWEIS

- Die schnellste Erwärmung des Wärmeunterbettes erreichen Sie, indem Sie zuerst die höchste Temperaturstufe einstellen.
- Wir empfehlen dringend, das Wärmeunterbett ca. 30 Minuten vor dem Zubettgehen einzuschalten und mit dem Oberbett abzudecken, um ein Entweichen der Wärme zu verhindern.



## WARNUNG

Wenn das Wärmeunterbett über mehrere Stunden benutzt wird, empfehlen wir, die niedrigste Temperaturstufe am Schalter einzustellen, um eine Überhitzung des Körpers und in Folge ggf. eine Hautverbrennung oder einen Hitzschlag zu vermeiden.

### 4.5 Ausschalten

Stellen Sie den Schieber für EIN/AUS und Temperaturstufen auf die Position AUS (0), um das Wärmeunterbett auszuschalten. Die Temperaturstufen sind dann nicht mehr beleuchtet.



## HINWEIS

Falls das Wärmeunterbett für einige Tage nicht verwendet wird, stellen Sie den Schieber für EIN/AUS und Temperaturstufen auf die Position AUS (0) und ziehen den Netzstecker aus der Steckdose.

## 5. Reinigung und Pflege



### WARNUNG

Ziehen Sie vor der Reinigung immer zuerst den Netzstecker aus der Steckdose. Trennen Sie anschließend die Steckkupplung und somit den Schalter vom Wärmeunterbett. Andernfalls besteht die Gefahr eines elektrischen Schlages.



### ACHTUNG

Der Schalter darf niemals mit Wasser oder mit anderen Flüssigkeiten in Kontakt kommen. Er kann sonst beschädigt werden.

- Verwenden Sie zur Reinigung des Schalters ein trockenes fusselfreies Tuch. Verwenden Sie keine chemischen Reiniger oder Scheuermittel.
- Kleine Flecken auf dem Wärmeunterbett können mit einem angefeuchteten Tuch sowie ggf. mit etwas flüssigem Feinwaschmittel entfernt werden.



### ACHTUNG

Beachten Sie, dass das Wärmeunterbett nicht chemisch gereinigt, ausgewrungen, maschinell getrocknet, gemangelt oder gebügelt werden darf. Andernfalls kann das Wärmeunterbett beschädigt werden.

- Dieses Wärmeunterbett ist maschinenwaschbar.
- Stellen Sie die Waschmaschine auf einen besonders schonenden Waschgang bei 30 °C ein (Wollwaschgang). Benutzen Sie ein Feinwaschmittel und dosieren Sie es nach Angaben des Herstellers.



### ACHTUNG

Bitte beachten Sie, dass das Wärmeunterbett durch allzu häufiges Waschen beansprucht wird. Das Wärmeunterbett sollte deshalb während der gesamten Lebensdauer max. 5 Mal in einer Waschmaschine gewaschen werden.

- Ziehen Sie direkt nach dem Waschen das noch feuchte Wärmeunterbett auf das Originalmaß in Form und lassen Sie es flach ausgebreitet über einem Wäscheständer trocknen.



## ACHTUNG

- Verwenden Sie keine Wäscheklammern oder ähnliches um das Wärmeunterbett am Wäscheständer zu befestigen. Andernfalls kann das Wärmeunterbett beschädigt werden.
- Verbinden Sie den Schalter erst wieder mit dem Wärmeunterbett wenn die Steckkupplung und das Wärmeunterbett vollständig trocken sind. Andernfalls kann das Wärmeunterbett beschädigt werden.



## WARNUNG

Schalten Sie das Wärmeunterbett auf keinen Fall zum Trocknen ein! Andernfalls besteht die Gefahr eines elektrischen Schlages.

## 6. Aufbewahrung

Wenn Sie das Wärmeunterbett längere Zeit nicht verwenden, empfehlen wir Ihnen, es in der Originalverpackung aufzubewahren. Trennen Sie hierzu die Steckkupplung und somit den Schalter vom Wärmeunterbett.



## ACHTUNG

- Bitte lassen Sie das Wärmeunterbett zuerst abkühlen. Andernfalls kann das Wärmeunterbett beschädigt werden.
- Legen Sie während der Lagerung keine Gegenstände auf dem Wärmeunterbett ab um zu vermeiden, dass es scharf geknickt wird.

## 7. Entsorgung

Im Interesse des Umweltschutzes darf das Gerät am Ende seiner Lebensdauer nicht mit dem Hausmüll entsorgt werden.

Die Entsorgung kann über entsprechende Sammelstellen in Ihrem Land erfolgen. Entsorgen Sie das Gerät gemäß der Elektro- und Elektronik Altgeräte EG-Richtlinie – WEEE (Waste Electrical and Electronic Equipment).

Bei Rückfragen wenden Sie sich an die für die Entsorgung zuständige kommunale Behörde.



## 8. Was tun bei Problemen?

Problem	Ursache	Behebung
Die Temperaturstufen werden nicht beleuchtet während - der Schalter vollständig mit dem Wärmeunterbett verbunden ist - der Netzstecker mit einer funktionierenden Steckdose verbunden ist - der Schieber auf 1, 2 oder 3 steht	Das Sicherheitssystem hat das Wärmeunterbett irreversibel abgeschaltet.	Senden Sie das Wärmeunterbett und den Schalter zum Service ein.

## 9. Technische Daten

Technische Daten siehe Typschild-Etikett am Wärmeunterbett.

## 10. Garantie / Service

Nähere Informationen zur Garantie und den Garantiebedingungen finden Sie im mitgelieferten Garantie-Faltblatt.



**Read these instructions for use carefully. Observe the warnings and safety notes. Keep these instructions for use for future reference. Make the instructions for use accessible to other users. If the device is passed on, provide the instructions for use to the next user as well.**













## Table of contents

1. Items included in the package ..... 10	4.4 Setting the temperature..... 13
1.1 Description ..... 10	4.5 Switching off..... 14
2. Important instructions	5. Cleaning and maintenance..... 14
Retain for future use ..... 11	6. Storage ..... 15
3. Intended use..... 12	7. Disposal..... 15
4. Operation..... 13	8. What if there are problems? ..... 15
4.1 Safety..... 13	9. Technical data ..... 15
4.2 Initial use..... 13	10. Guarantee / service ..... 15
4.3 Switching on..... 13	

## Explanation of symbols

The following symbols are used on the device, in these instructions for use, on the packaging and on the type plate for the device:

	<b>WARNING:</b> Warning of risks of injury or health hazards		
	<b>CAUTION:</b> Safety information about possible damage to appliance/accessories		
	<b>NOTE:</b> Important information		
	Read the instructions		Do not insert pins
	Do not use folded or rucked		Not to be used by very young children (0 - 3 years)
	Manufacturer		
	The device has double protective insulation and therefore complies with protection class 2.		
	Please dispose of the device in accordance with EC Directive – WEEE (Waste Electrical and Electronic Equipment).		
	Separate the packaging elements and dispose of them in accordance with local regulations.		
	Marking to identify the packaging material. A = Material code, B = Material number: 1-7 = Plastics, 20-22 = Paper and cardboard		

	Separate the product and packaging elements and dispose of them in accordance with local regulations.		
	This product satisfies the requirements of the applicable European and national directives.		
	United Kingdom Conformity Assessed Mark		
	The KEMA-KEUR symbol documents the safety and compliance with standards of an electrical product.		
	The products demonstrably meet the requirements of the technical Regulations of the EAEU.		
	Manufacturer code for production data		
	The textiles used for this device meet the stringent human ecological requirements of Oeko Tex Standard 100, as verified by Hohenstein Research Institute.		
	Wash at a maximum temperature of 30 °C, Very gentle wash		Do not iron
			Do not bleach
	Do not dry-clean		Do not dry in a tumble dryer

## 1. Items included in the package

Check that the exterior of the cardboard delivery packaging is intact and make sure that all contents are present. Before use, ensure that there is no visible damage to the device or accessories and that all packaging material has been removed. If you have any doubts, do not use the device and contact your retailer or the specified Customer Service address.

- 1 Heated underblanket
- 1 Control
- 1 Operating instructions

### 1.1 Description

1. Supply plug
2. Supply cord
3. Control
4. Illuminated temperature settings
5. Slider for ON/OFF and temperature settings
6. Plug-in coupling

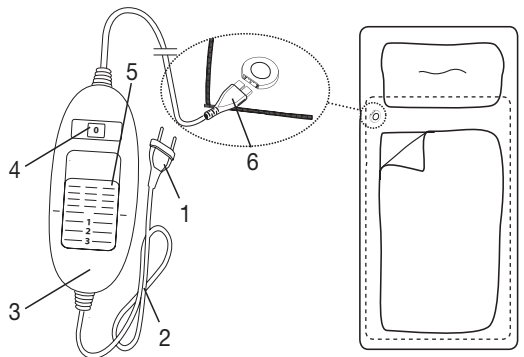

## 2. Important instructions

### Retain for future use



#### **WARNING**

- Non-observance of the following notes may result in personal injury or material damage (electric shock, skin burns, fire). The following safety and hazard information is not only intended to protect your health and the health of others, it should also protect the product. For this reason, pay attention to these safety notes and include these instructions when handing over the product to others.
- This heated underblanket must not be used by persons who are not sensitive to heat or by other vulnerable persons who may not be able to react to overheating (e.g. diabetics, people with skin alterations due to illness or scarred tissue in the application area, after taking pain relief medication or alcohol).
- This heated underblanket must not be used by very young children (0-3 years old) as they are unable to respond to overheating.
- This heated underblanket can be used by children older than 3 and younger than 8 years of age provided they are supervised. For this, the control must always be set to the minimum temperature.
- This heated underblanket may be used by children over the age of 8 and by people with reduced physical, sensory or mental skills or a lack of experience or knowledge, provided that they are supervised and have been instructed on how to use the heated underblanket safely, and are fully aware of the consequent risks of use.
- Children must not play with the heated underblanket.
- Cleaning and user maintenance must not be performed by children unless supervised.
- This heated underblanket is not designed for use in hospitals.
- This heated underblanket is only intended for domestic/private use, not for commercial use.
- Do not insert pins.
- Do not use folded or rucked.
- Do not use if wet.
- Before using it on an adjustable bed, check that the heated underblanket and the cables are not, for example, trapped in a hinge or bunched up.
- This heated underblanket may only be used in conjunction with the control specified on the label.
- This heated underblanket must only be connected to the mains voltage that is specified on the label.

- The electrical and magnetic fields emitted by this heated underblanket may interfere with the function of a pacemaker. However, they are still well below the limits: electrical field strength: max. 5000 V/m, magnetic field strength: max. 80 A/m, magnetic flux density: max. 0.1 millitesla. Please therefore consult your doctor and the manufacturer of your pacemaker before using this heated underblanket.
- Do not pull, twist or make sharp bends in the cables.
- If the cable and control of the heat pad are not positioned properly, there may be a risk of becoming entangled in, being strangled by, tripping over, or stepping on the cable and control. The user must ensure that excess lengths of cable, and cables in general, are safely routed.
- Please check this heated underblanket frequently for signs of wear and tear or damage. If any such signs are evident, if the heated underblanket has been used incorrectly or if it no longer heats up, it must be checked by the manufacturer before being switched on again.
- Under no circumstances should you open or repair the heated underblanket (including the accessories) yourself because faultless functionality can no longer be guaranteed thereafter. Failure to observe this will invalidate the guarantee.
- If the mains connection cable of this heated underblanket is damaged, it must be disposed of. If it cannot be removed, the heated underblanket must be disposed of.
- Do not expose control and cables to direct sunlight.
- When this heated underblanket is switched on:
  - Do not place any sharp objects on it
  - Do not place any heat sources, such as hot water bottles, heat pads or similar, on it
- The electronic components in the control warm up when the heated underblanket is in use. For this reason, the control must never be covered or placed on the heated underblanket when it is in use.
- It is essential to observe the information relating to the following chapters: Operation, Cleaning and maintenance, Storage.
- If you should have any questions about using our devices, please contact our Customer Services department.

### 3. Intended use



#### **CAUTION**

This heated underblanket is designed for warming beds, only.

## 4. Operation

### 4.1 Safety



#### CAUTION

- This heated underblanket is equipped with a SAFETY SYSTEM. This sensor technology prevents the entire surface of the heated underblanket from overheating by automatically switching off the heated underblanket in the event of a fault. If the safety system has switched off the heated underblanket, the temperature setting is not illuminated any more even when the heated underblanket is switched on.
- Please note that the heated underblanket is not operable any more due to safety reasons in this case and has to be sent to the service address indicated.
- Do not connect the defective heated underblanket with another control of the same type. This would trigger a permanent switch-off via the control safety system.

### 4.2 Initial use

- Spread out the heated underblanket flat onto your mattress starting at the foot end.
- To operate the heated underblanket connect the control to the heated underblanket by plugging in the connector.
- Then plug in the supply plug into the mains outlet.
- Then put on your bedsheet in the usual manner so that the heated underblanket is between your mattress and the bedsheet

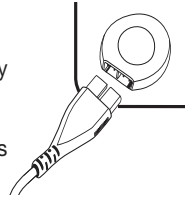

#### CAUTION

Make sure that the heated underblanket is spread out entirely flat and that it will not rumple up or crease when in use.



#### NOTE:

##### Lie in comfort

If the plug-in connector at shoulder level bothers you, you can rotate the electric underblanket by 180° so that the plug-in connector lies at the foot of the bed (see illustration). So that the switch is within comfortable reach of your hand, Beurer offers a switch with a longer connection cable (Item no. 108.584). This is available directly from Beurer Customer Services.

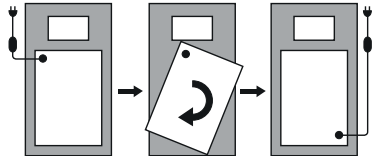

### 4.3 Switching on

To switch on the electric underblanket, set the slider for ON/OFF and temperature settings to setting 1, 2 or 3. The temperature settings are illuminated when switched on.

### 4.4 Setting the temperature

Setting 0: OFF

Setting 1: minimum heat

Setting 2: medium heat

Setting 3: maximum heat



#### NOTE:

- The quickest way to heat up the heated underblanket is to select the highest temperature setting of the control, first.
- We strongly recommend switching on the heated underblanket approx. 30 minutes before going to bed and covering it with the quilt to prevent the warmth from escaping.



## **WARNING**

If the heated underblanket is being used over several hours, we recommend that you set the lowest temperature setting on the control to avoid the body overheating and thereby any potential burns to the skin or heat stroke.

### **4.5 Switching off**

To switch off the electric underblanket, set the slider for ON/OFF and temperature settings to the OFF (0) position. The temperature settings are then no longer illuminated.



#### **NOTE:**

If the electric underblanket is not used for several days, set the slider for ON/OFF and temperature settings to the OFF (0) position and remove the mains plug from the socket.

## **5. Cleaning and maintenance**



### **WARNING**

Always remove the supply plug from the mains outlet and remove the control from the heated underblanket by disconnecting it at the connector. Otherwise there is a risk of an electric shock.



### **CAUTION**

The control must never come into contact with water or other liquids, as this may cause damage.

- To clean the control, use a dry, lint-free cloth. Do not use cleaning agents containing solvent or scouring agents.
- To remove stains from the heated underblanket use a damp cloth and, if necessary, a mild cleaning agent.



### **CAUTION**

Note that the heated underblanket must not be dry-cleaned, wrung out, machine dried or ironed. Otherwise the heated underblanket may be damaged.

- The heated underblanket is machine washable.
- Set the washing machine to a particularly gentle, 30 °C cycle (woolens programme). Use a mild detergent with dosage according to the manufacturer's instructions.



### **CAUTION**

Note that the heated underblanket will suffer from too frequent washing.

For its entire life, therefore, the heated underblanket should be washed not more than 5 times in a washing machine.

- While the heated underblanket is still damp after washing, shape it to its original form and size and place it flat over a clothes drying rack to dry.



### **CAUTION**

- Do not attach the heated underblanket to washing lines with washing pegs or the like. Otherwise the heated underblanket may be damaged.
- Only reconnect the control to the heated underblanket after the connector and the heated underblanket are completely dry. Otherwise the heated underblanket may be damaged.



## WARNING

Under no circumstances switch on the heated underblanket to dry it. Otherwise there is a risk of an electric shock.

## 6. Storage

When not in use we recommend to store the heated underblanket in its original packaging. For this purpose, disconnect the control from the electric underblanket by unplugging the plug-in coupling.



## CAUTION

- Allow the heated underblanket to cool down before folding. Otherwise the heated underblanket may be damaged.
- Do not crease the heated underblanket by placing items on top of it during storage.

## 7. Disposal

For environmental reasons, do not dispose of the device in the household waste at the end of its useful life. Dispose of the unit at a suitable local collection or recycling point. Dispose of the device in accordance with EC Directive – WEEE (Waste Electrical and Electronic Equipment). If you have any questions, please contact the local authorities responsible for waste disposal.



## 8. What if there are problems?

Problem	Cause	Remedy
The temperature settings are not illuminated while - the switch is fully connected to the heated underblanket - the supply plug is connected to the mains outlet with correct function - the setting is 1, 2 or 3	The Safety System switched off the heated underblanket irreversibly	Send the heated underblanket together with the switch to the service.

## 9. Technical data

For technical data, see the rating plate label on the electric underblanket.

## 10. Guarantee / service

Further information on the Guarantee and Guarantee conditions can be found in the Guarantee leaflet supplied.



**Lisez attentivement l'intégralité de ce mode d'emploi. Veuillez observer les consignes d'avertissement et de mise en garde. Conservez le mode d'emploi pour un usage ultérieur. Mettez le mode d'emploi à la disposition des autres utilisateurs. En cas de transmission de l'appareil à un tiers, remettez-lui également le mode d'emploi.**













## Sommaire

1. Livraison ..... 17	4.4 Réglage de la température ..... 20
1.1 Description de l'appareil ..... 17	4.5 Mise hors tension ..... 21
2. Consignes importantes	5. Nettoyage et entretien ..... 21
À conserver pour un usage ultérieur ! ..... 18	6. Rangement ..... 22
3. Utilisation conforme aux recommandations ..... 19	7. Élimination ..... 22
4. Utilisation ..... 20	8. Que faire en cas de problèmes ? ..... 22
4.1 Sécurité ..... 20	9. Données techniques ..... 22
4.2 Mise en service ..... 20	10. Garantie / maintenance ..... 22
4.3 Mise sous tension ..... 20	

## Explication des symboles

Les symboles suivants sont utilisés sur le mode d'emploi, sur l'emballage et sur la plaque signalétique de l'appareil :

	<b>AVERTISSEMENT:</b> Avertissement, risque de blessure ou danger pour votre santé		
	<b>ATTENTION:</b> Remarque de sécurité relative à la possibilité de dommages sur l'appareil/ les accessoires		
	<b>REMARQUE:</b> Remarque relative à des informations importantes		
	Lire les consignes		Ne pas enfoncer une aiguille
	Ne pas utiliser plié ou comprimé		Ne doit pas être utilisé par des enfants en bas âge (0-3 ans)
	Fabricante		
	L'appareil est doublement isolé et est conforme à la classe de protection 2.		
	Élimination conformément à la directive européenne WEEE (Waste Electrical and Electronic Equipment) relative aux déchets d'équipements électriques et électroniques		
	Séparer les composants d'emballage et les éliminer conformément aux prescriptions communales.		

	Étiquette d'identification du matériau d'emballage. A = Abréviation de matériau, B = Référence de matériau : 1 - 7 = plastique, 20 - 22 = papier et carton		
	Séparer le produit et les composants d'emballage et les éliminer conformément aux prescriptions communales.		
	Ce produit répond aux exigences des directives européennes et nationales en vigueur.		
	Marquage de conformité UKCA		
	Le symbole KEMA-KEUR indique la sécurité et la conformité aux normes d'un produit électrotechnique.		
	Les produits sont complètement conformes aux exigences des règlements techniques de l'UEEA.		
	Code fabricant pour les données de production		
	Les textiles employés sur cet appareil ont subi le contrôle des matières indésirables du point de vue de l'écologie humaine et ont reçu le label Oeko-Tex Standards 100, certifié par l'institut de recherche Hohenstein.		
	Température de lavage maximale 30 °C, cycle ultra délicat		Ne pas repasser
			Ne pas blanchir
	Ne pas nettoyer à sec		Ne pas sécher au sèche-linge

## 1. Livraison

Vérifiez si l'emballage carton extérieur du kit est intact et si tous les éléments sont inclus. Avant l'utilisation, assurez-vous que l'appareil et les accessoires ne présentent aucun dommage visible et que la totalité de l'emballage a bien été retirée. En cas de doute, ne l'utilisez pas et adressez-vous à votre revendeur ou au service client indiqué.

- 1 Chauffe-matelas
- 1 Interrupteur
- 1 Mode d'emploi

### 1.1 Description de l'appareil

1. Prise
2. Cordon d'alimentation
3. Interrupteur
4. Niveaux de température lumineux
5. Commutateur coulissant MARCHE/ARRÊT et niveaux de température
6. Fiche secteur

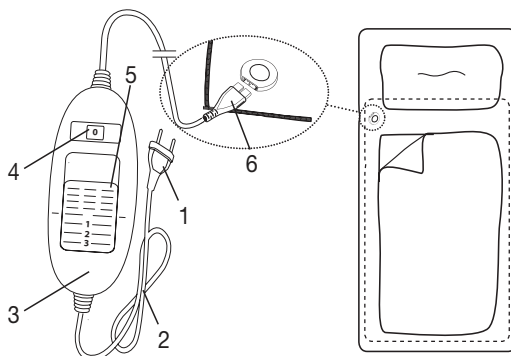

## 2. Consignes importantes

### À conserver pour un usage ultérieur !



#### AVERTISSEMENT

- Le non-respect des instructions ci-après est susceptible d'entraîner des dommages corporels ou matériels (chocs électriques, brûlures de la peau, incendie). Ces consignes de sécurité et avertissements ne sont pas uniquement destinés à protéger votre santé ou celle d'autres personnes, mais aussi à protéger le produit. Par conséquent, veuillez respecter ces consignes de sécurité et, si vous transmettez l'appareil à quelqu'un, remettez-lui également ces instructions.
- Ce chauffe-matelas ne doit pas être utilisé par des personnes insensibles ou vulnérables à la chaleur, car elles pourraient ne pas réagir en cas de surchauffe (par exemple, les diabétiques, les personnes sujettes à des lésions cutanées dues à une maladie ou ayant des cicatrices dans la zone d'application, après la prise d'analgésiques ou d'alcool).
- Ce chauffe-matelas ne doit pas être utilisé par de très jeunes enfants (de 0 à 3 ans), car ils pourraient ne pas réagir en cas de surchauffe.
- Ce chauffe-matelas peut être utilisé par les enfants de 3 ans à 8 ans sous surveillance, en conservant à tout moment l'interrupteur réglé sur la température la plus basse.
- Ce chauffe-matelas peut être utilisé par les enfants de plus de 8 ans ainsi que par les déficients physiques, sensoriels ou mentaux et les personnes ayant peu de connaissances ou d'expérience à la condition qu'ils soient surveillés ou sachent comment l'utiliser en toute sécurité et en comprennent les risques.
- Les enfants ne doivent pas jouer avec le chauffe-matelas.
- Le nettoyage et l'entretien ne doivent pas être effectués par des enfants sans surveillance.
- Ce chauffe-matelas n'est pas conçu pour une utilisation en milieu hospitalier.
- Ce chauffe-matelas ne doit être utilisé que dans un environnement domestique/privé et en aucun cas dans un cadre professionnel.
- N'enfoncez pas d'aiguilles
- N'utilisez pas l'appareil plié ou froissé
- N'utilisez pas l'appareil mouillé
- Avant toute utilisation sur un lit réglable, vérifiez que le chauffe-matelas et les câbles ne sont pas, par exemple, pincés dans les charnières ou coincés.
- Vous ne devez utiliser ce chauffe-matelas qu'avec l'interrupteur mentionné sur l'étiquette.

- Ne raccordez pas ce chauffe-matelas à une autre tension que celle indiquée sur l'étiquette.
- Les champs électriques et magnétiques émanant de ce chauffe-matelas peuvent éventuellement perturber le fonctionnement des stimulateurs cardiaques. Ils sont cependant bien inférieurs aux limites : puissance des champs électriques : 5 000 V/m max., puissance des champs magnétiques : 80 A/m max., induction magnétique : 0,1 mT max. Veuillez donc consulter votre médecin et le fabricant de votre stimulateur cardiaque avant d'utiliser ce chauffe-matelas.
- Ne tirez, ne tordez ou ne pliez pas trop fortement les câbles.
- S'ils ne sont pas disposés correctement, le câble et l'interrupteur du chauffe-matelas présentent des risques d'enchevêtrement, d'étranglement, de trébuchement ou de chute. L'utilisateur doit veiller à ce que les câbles et autres fils en général ne gênent pas.
- Ce chauffe-matelas doit être régulièrement vérifié pour détecter la présence de tout signe d'usure ou d'endommagement. Le cas échéant, ou si ce chauffe-matelas a été utilisé de façon inappropriée ou s'il ne chauffe plus, il doit être vérifié par le fabricant avant d'être utilisé à nouveau.
- Vous ne devez en aucun cas ouvrir ni réparer le chauffe-matelas (y compris ses accessoires) ; le bon fonctionnement de l'appareil ne serait plus assuré. Le non-respect de cette consigne annulerait la garantie.
- Si le câble d'alimentation électrique du chauffe-matelas est endommagé, il doit être mis au rebut. S'il n'est pas détachable, le chauffe-matelas doit être mis au rebut.
- Ne pas exposer l'interrupteur et les câbles à la lumière directe du soleil.
- Pendant que ce chauffe-matelas fonctionne, vous ne devez pas
  - poser d'objets tranchants dessus,
  - poser de source de chaleur dessus, comme des bouillottes, des coussins chauffants, etc.
- Les composants électroniques de l'interrupteur chauffent lors de l'utilisation du chauffe-matelas. Vous ne devez donc pas couvrir l'interrupteur ou le poser sur le chauffe-matelas lorsque ce dernier est utilisé.
- Respectez impérativement les consignes indiquées aux chapitres suivants : Utilisation, nettoyage et entretien, rangement.
- Pour toute question concernant l'utilisation de nos appareils, adressez-vous à notre service clients.

### 3. Utilisation conforme aux recommandations



#### ATTENTION

Ce chauffe-matelas est exclusivement conçu pour réchauffer les lits.

## 4. Utilisation

### 4.1 Sécurité



#### ATTENTION

- Le chauffe-matelas est équipé d'un SYSTÈME DE SÉCURITÉ. Cette technologie de capteur empêche la surchauffe du chauffe-matelas sur toute sa surface grâce à l'arrêt automatique en cas de défaillance. Lorsque le SYSTÈME DE SÉCURITÉ a désactivé le chauffe-matelas, les niveaux de température qui montrent qu'il est allumé ne sont plus éclairés.
- Veuillez noter qu'après une défaillance due à la sécurité, vous ne pouvez plus utiliser le chauffe-matelas et devez l'envoyer au service après-vente indiqué.
- Ne branchez jamais le chauffe-matelas défectueux à un autre interrupteur du même type. Cela entraînerait également un arrêt définitif déclenché par le système de sécurité de l'interrupteur.

### 4.2 Mise en service

- Placez le chauffe-matelas au pied du matelas et étendez-le bien à plat.
- Branchez d'abord l'interrupteur au corps chauffant en connectant la fiche secteur.
- Branchez la prise au secteur.
- Ensuite, mettez votre drap comme d'habitude de sorte que le chauffe-matelas se trouve entre le matelas et le drap.

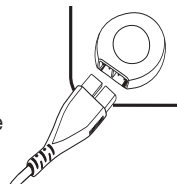

#### ATTENTION

Assurez-vous que le chauffe-matelas soit tout à fait à plat et, lors de son utilisation, qu'il n'est pas froissé et qu'aucun pli ne s'est formé.



#### REMARQUE :

##### Le confort allongé

Si la fiche secteur vous dérange à hauteur des épaules, vous pouvez tourner le chauffe-matelas à 180° afin que la fiche secteur soit située à l'extrémité des pieds. Afin que l'interrupteur soit facilement à portée de main, Beurer propose un interrupteur avec un câble de raccordement plus long (réf. 108.584). Vous pouvez vous le procurer directement auprès du service client Beurer.

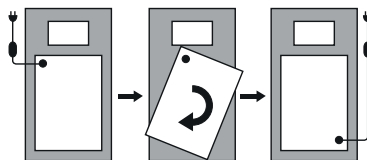

### 4.3 Mise sous tension

Réglez le commutateur MARCHE/ARRÊT et des niveaux de température sur le 1, 2 ou 3 pour allumer le chauffe-matelas.

Lorsqu'il est allumé, les niveaux de température s'éclairent.

### 4.4 Réglage de la température

Niveau 0 : éteint

Niveau 1 : chaleur minimale

Niveau 2 : chaleur moyenne

Niveau 3 : chaleur maximale



#### REMARQUE :

- Le chauffe-matelas se réchauffe plus rapidement lorsque vous réglez le niveau de température au plus haut.
- Nous vous recommandons d'allumer le chauffe-matelas env. 30 minutes avant de vous coucher et de le recouvrir avec le couvre-lit afin d'éviter une perte de chaleur.

## **AVERTISSEMENT**

Lorsque vous utilisez le chauffe-matelas pendant plusieurs heures, il est recommandé de régler l'interrupteur sur le niveau de température le plus bas pour éviter toute surchauffe de votre corps et le cas échéant des brûlures de la peau.

### **4.5 Mise hors tension**

Placez le commutateur MARCHE/ARRÊT et des niveaux de température sur la position ARRÊT ( 0 ) pour éteindre le chauffe-matelas. Les niveaux de température sont désormais éteints.

### **REMARQUE :**

Si vous ne souhaitez pas utiliser le chauffe-matelas pendant quelques jours, placez le commutateur MARCHE/ARRÊT et des niveaux de température sur la position ARRÊT ( 0 ) et débranchez le câble d'alimentation de la prise secteur.

## **5. Nettoyage et entretien**

### **AVERTISSEMENT**

Pour commencer, débranchez toujours le câble d'alimentation de la prise avant de nettoyer l'appareil. Déconnectez ensuite la fiche secteur et donc l'interrupteur du chauffe-matelas. Sinon, vous vous exposez à un risque de choc électrique.

### **ATTENTION**

L'interrupteur ne doit jamais entrer en contact avec de l'eau ou d'autres liquides. Il peut être endommagé.

- Pour le nettoyage de l'interrupteur, utilisez un chiffon sec non pelucheux. N'utilisez pas de produit abrasif ou autre détergent.
- Vous pouvez nettoyer les petites tâches du chauffe-matelas à l'aide d'un chiffon humide et un peu de lessive liquide pour linge délicat.

### **ATTENTION**

Le chauffe-matelas ne doit pas être nettoyé avec des produits chimiques, essoré, séché en machine, cylindré ou repassé. Sinon, il pourrait être endommagé.

- Le chauffe-matelas est lavable en machine.
- Réglez la machine sur un cycle très doux à 30 °C (cycle laine). Utilisez une lessive pour linge délicat et dosez-la selon les instructions du fabricant.

### **ATTENTION**

Veillez noter qu'une exposition trop fréquente du chauffe-matelas à l'eau n'est pas recommandée. Par conséquent, vous ne devez laver le chauffe-matelas à la machine qu'au maximum 5 fois pendant sa durée de vie.

- Étirez le chauffe-matelas encore humide juste après le lavage pour qu'il retrouve sa taille d'origine et laissez-le sécher à plat sur un étendage.

### **ATTENTION**

- N'utilisez pas de pinces à linge ou autres pour accrocher le chauffe-matelas sur l'étendage. Sinon, il pourrait être endommagé.
- Ne reconnectez l'interrupteur au chauffe-matelas qu'une fois que celui-ci et la fiche secteur sont complètement secs. Sinon, il pourrait être endommagé.

## **AVERTISSEMENT**

Ne mettez en aucun cas le chauffe-matelas en marche lors du séchage ! Sinon, vous vous exposez à un risque de choc électrique.

## **6. Rangement**

Si vous n'utilisez pas le chauffe-matelas pendant une période prolongée, nous vous recommandons de le ranger dans son emballage d'origine. Pour cela, déconnectez la fiche secteur et donc l'interrupteur du chauffe-matelas.

## **ATTENTION**

- Laissez d'abord le chauffe-matelas refroidir. Sinon, il pourrait être endommagé.
- Ne posez pas d'objet sur le chauffe-matelas lors de son stockage pour éviter qu'il ne se plie trop fortement.

## **7. Élimination**

Dans l'intérêt de la protection de l'environnement, l'appareil ne doit pas être jeté avec les ordures ménagères à la fin de sa durée de service. L'élimination doit se faire par le biais des points de collecte compétents dans votre pays. Veuillez éliminer l'appareil conformément à la directive européenne – WEEE (Waste Electrical and Electronic Equipment) relative aux appareils électriques et électroniques usagés. Pour toute question, adressez-vous aux collectivités locales responsables de l'élimination et du recyclage de ces produits.



## **8. Que faire en cas de problèmes ?**

<b>Problème</b>	<b>Cause</b>	<b>Solution</b>
Les niveaux de température ne sont pas éclairés quand : - l'interrupteur est connecté au chauffe-matelas - la fiche est connectée à une prise qui fonctionne - le commutateur se trouve sur le niveau 1, 2 ou 3	Le système de sécurité a désactivé le chauffe-matelas de manière irréversible.	Envoyez le chauffe-matelas et l'interrupteur au service après-vente.

## **9. Données techniques**

Pour les données techniques, consultez l'étiquette signalétique du chauffe-matelas.

## **10. Garantie / maintenance**

Pour plus d'informations sur la garantie et les conditions de garantie, consultez la fiche de garantie fournie.



**Lea detenidamente estas instrucciones de uso. Siga las indicaciones de advertencia y de seguridad. Conserve estas instrucciones de uso para futuras consultas. Ponga estas instrucciones de uso a disposición de otros usuarios. Si entrega el aparato a un tercero, incluya también las instrucciones de uso.**

## Contenido

1. Artículos suministrados .....	24	4.4 Ajuste de la temperatura.....	27
1.1 Descripción del aparato.....	24	4.5 Apagar .....	28
2. Indicaciones importantes		5. Limpieza y cuidado .....	28
Consérvelas para futuras consultas .....	25	6. Conservación .....	29
3. Uso correcto del aparato.....	27	7. Eliminación .....	29
4. Utilización .....	27	8. Resolución de problemas.....	29
4.1 Seguridad .....	27	9. Datos técnicos.....	29
4.2 Funcionamiento .....	27	10. Garantía / asistencia.....	29
4.3 Encender .....	27		

## Explicación de los símbolos

En el aparato, en las instrucciones de uso, en el embalaje y en la placa de características del aparato se utilizan los siguientes símbolos:

	<b>ADVERTENCIA:</b> Avisa de peligros de lesiones o peligros para su salud.		
	<b>ATENCIÓN:</b> Instrucción de seguridad relativa a posibles daños del aparato/accesorios.		
	<b>INDICACIÓN:</b> Señala informaciones importantes.		
	¡Lea las instrucciones!		¡No pinchar con agujas!
	¡No utilizar estando plegado o arrugado!		No recomendado para menores de 3 años.
	Manufacturier		
	El aparato tiene una protección de aislamiento doble y cumple con los requisitos de la clase de protección 2.		
	Eliminación según la Directiva europea sobre residuos de aparatos eléctricos y electrónicos - WEEE (Waste Electrical and Electronic Equipment)		
	Separe los componentes del envase y elimínelos conforme a las disposiciones municipales.		

	Etiquetado para identificar el material de embalaje. A = abreviatura del material, B = número de material: 1-7 = plásticos, 20-22 = papel y cartón		
	Separe el producto y los componentes del envase y elimínelos conforme a las disposiciones municipales.		
	Este producto cumple los requisitos de las directrices europeas y nacionales vigentes.		
	Marcado UKCA (Conformidad Evaluada del Reino Unido, por sus siglas en inglés)		
	El sello KEMA-KEUR documenta la seguridad y la conformidad con las normas de un producto eléctrico.		
	Está demostrado que los productos cumplen los requisitos de las normas técnicas de la Unión Económica Euroasiática.		
	Código del fabricante para los datos de producción		
	Los textiles utilizados en el presente aparato cumplen con los estrictos requerimientos humanoecológicos de las normas Oeko-Tex 100, hecho comprobado por el Instituto de Investigación de Hohenstein.		
	Temperatura de lavado máxima 30 °C, proceso muy suave		No planchar
			No usar lejía
	No limpiar en seco		No secar en la secadora (Tumbler)

## 1. Artículos suministrados

Compruebe que el embalaje de los artículos suministrados esté intacto y que su contenido esté completo. Antes de utilizar el aparato deberá asegurarse de que ni este ni los accesorios presentan daños visibles y de que se retira el material de embalaje correspondiente. En caso de duda, no lo use y póngase en contacto con su distribuidor o con la dirección de atención al cliente indicada.

- 1 Cubrecolchón eléctrico
- 1 Interruptor
- 1 Instrucciones de uso

### 1.1 Descripción del aparato

- 1. Enchufe
- 2. Cable de alimentación
- 3. Interruptor
- 4. niveles de temperatura iluminados
- 5. Deslizador para encender y apagar y niveles de temperatura
- 6. Acoplamiento enchufable

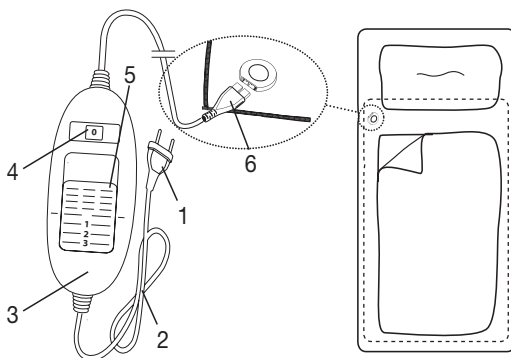

## 2. Indicaciones importantes

### Consérvelas para futuras consultas



#### ADVERTENCIA

- La inobservancia de las siguientes indicaciones puede ocasionar daños personales o materiales (descargas eléctricas, quemaduras en la piel o incendios). Las siguientes indicaciones de peligro y de seguridad no solo sirven para proteger su salud o la salud de terceras personas, sino también para proteger el producto. Respete por tanto estas indicaciones de seguridad y, si entrega el aparato a otra persona, entréguele también el manual de instrucciones.
- Este calentacamas eléctrico no debe ser utilizado por personas insensibles al calor ni otras personas dependientes que no pueden reaccionar a un sobrecalentamiento (incluidas, p. ej., personas diabéticas, personas con lesiones cutáneas producidas por alguna enfermedad o partes de la piel con cicatrices en la zona de aplicación, o tras la ingestión de analgésicos o alcohol).
- Este calentacamas eléctrico no debe ser utilizado por niños muy pequeños (de 0 a 3 años), ya que no pueden reaccionar a un sobrecalentamiento.
- Este calentacamas eléctrico puede ser utilizado por niños mayores de 3 años y menores de 8 años bajo supervisión, con el interruptor ajustado siempre al valor mínimo de temperatura.
- Este calentacamas eléctrico puede ser utilizado por niños mayores de 8 años, así como por personas con facultades físicas, sensoriales o mentales limitadas, o con poca experiencia o conocimientos, siempre que estén vigilados o se les indique cómo usarlo de forma segura y entiendan los peligros que conlleva.
- Los niños no deberán jugar nunca con el calentacamas eléctrico.
- Las tareas de limpieza y de mantenimiento ordinario no deberán ser realizadas por niños sin supervisión.
- Este calentacamas eléctrico no está destinado al uso en hospitales.
- Este calentacamas eléctrico se ha diseñado exclusivamente para su uso privado o en el hogar y no para uso industrial.
- No clavar agujas
- No utilizarla doblada ni arrugada
- No utilizarla mojada
- Antes de usarlo en una cama regulable, hay que asegurarse de que el calentacamas y los cables no se hayan quedado aprisionados, por ejemplo, en las bisagras ni se hayan enredado.

- Este calentacamas eléctrico solo debe ser utilizado con el interruptor indicado en la etiqueta.
- Este calentacamas eléctrico se puede conectar únicamente a la tensión de red indicada en la etiqueta.
- Los campos magnéticos y eléctricos que salen de este calentacamas pueden interferir en determinadas circunstancias en el funcionamiento del marcapasos. Sin embargo, están muy por debajo de los valores límite: intensidad de campo eléctrica: máx. 5000 V/m, intensidad de campo magnética: máx. 80 A/m, densidad de flujo magnética: máx. 0,1 militesla. Consulte a su médico y al fabricante del marcapasos antes de utilizar este calentacamas.
- No tirar de los cables, retorcerlos ni doblarlos.
- Si no se colocan bien, el cable y el interruptor del calentacamas eléctrico pueden conllevar peligro de estrangulamiento, de engancharse, tropezar con ellos o pisarlos. El usuario debe asegurarse de colocar de forma segura los cables sobrantes y los cables en general.
- Se debe comprobar a menudo si este calentacamas eléctrico muestra indicios de desgaste o de estar dañado. En caso de que haya tales indicios, si el calentacamas eléctrico se ha utilizado de modo inadecuado o si ya no se calienta, deberá ser comprobado por el fabricante antes de volver a encenderlo.
- No debe abrir ni reparar el calentacamas eléctrico (incluidos los accesorios) bajo ningún concepto; en caso contrario, ya no se garantizará su correcto funcionamiento. El incumplimiento de esta disposición anula la garantía.
- Si el cable de alimentación de red de este calentacamas eléctrico se daña, deberá sustituirse. Si el cable no se puede extraer, deberá sustituirse el calentacamas eléctrico.
- No exponer los interruptores ni los cables a la luz directa del sol.
- Mientras el calentacamas eléctrico está encendido, no debe colocarse encima
  - ningún objeto afilado,
  - ninguna fuente de calor, como bolsa de agua, almohadilla eléctrica o similar.
- Los componentes electrónicos del interruptor se calientan durante el uso del calentacamas, Por lo que el interruptor no deberá estar cubierto o estar encima del calentacamas eléctrico mientras esté en funcionamiento.
- Es imprescindible que siga las indicaciones de los siguientes capítulos: Manejo, Limpieza y cuidado, Conservación.
- Si todavía tiene dudas sobre cómo usar nuestros aparatos, póngase en contacto con nuestro servicio de atención al cliente.

### 3. Uso correcto del aparato



#### ATENCIÓN

Este calentacamas eléctrico solo está destinado a calentar camas.

### 4. Utilización

#### 4.1 Seguridad



#### ATENCIÓN

- El calentacamas eléctrico dispone de un SISTEMA DE SEGURIDAD. Esta tecnología de sensores impide un sobrecalentamiento del calentacamas en toda su superficie gracias a la desconexión automática en caso de error. Si el SISTEMA DE SEGURIDAD ha desconectado el calentacamas eléctrico, los niveles de temperatura dejarán de iluminarse en el estado conectado.
- Tenga en cuenta que tras un caso de error el calentacamas eléctrico ya no podrá utilizarse por razones de seguridad y que deberá ser enviado a la dirección del servicio de atención al cliente especificada.
- No conecte en ningún caso el calentacamas eléctrico averiado con otros interruptores del mismo tipo. Esto también supondría una desconexión final del interruptor a través del sistema de seguridad.

#### 4.2 Funcionamiento

- Extienda el calentacamas eléctrico, comenzando por la zona de los pies de la cama, estirándolo bien sobre el colchón.
- Conecte primero el interruptor con el elemento térmico en el que se une el acoplamiento enchufable.
- A continuación, conecte el enchufe.
- Después coloque encima la sábana de la forma acostumbrada, de modo que el calentacamas quede entre el colchón y la sábana.

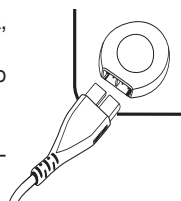

#### ATENCIÓN

Asegúrese de que el calentacamas está completamente extendido y de que no se doble ni se puedan formar arrugas durante el uso.



#### INDICACIÓN

##### Para estar tumbado cómodamente

Si el acoplamiento enchufable le molesta a la altura de los hombros, puede girar el calentacamas eléctrico 180° para que el acoplamiento quede en el piecero (véase el dibujo). Para que el interruptor quede en ese caso al alcance de la mano cómodamente, Beurer ofrece un interruptor con un cable de conexión más largo (ref. 108.584) que se puede solicitar directamente al servicio de atención al cliente de Beurer.

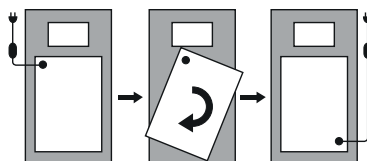

#### 4.3 Encender

Coloque el deslizador para encender y apagar y los niveles de temperatura en el nivel 1, 2 o 3 para encender el calentacamas eléctrico.

En el estado encendido los niveles de temperatura se iluminan.

#### 4.4 Ajuste de la temperatura

Nivel 0: OFF

Nivel 1: calor mínimo

Nivel 2: calor medio

Nivel 3: calor máximo



### INDICACIÓN

- Para que el calentacamas eléctrico se caliente con la mayor rapidez, ajuste el máximo nivel de temperatura posible.
- Recomendamos encarecidamente encender el calentacamas eléctrico aprox. 30 minutos antes de irse a la cama y cubrilo con la colcha para que no se pierda el calor.



### ADVERTENCIA

Si el calentacamas eléctrico se utiliza durante varias horas, recomendamos ajustar el nivel de temperatura más bajo en el interruptor para evitar un sobrecalentamiento del cuerpo, y consiguientemente posibles quemaduras en la piel.

#### 4.5 Apagar

Coloque el deslizador para encender y apagar y los niveles de temperatura en la posición OFF (0) para apagar el calentacamas eléctrico. Los niveles de temperatura se apagan.



### INDICACIÓN

Si no va a utilizar el calentacamas eléctrico durante varios días, coloque el deslizador para encender y apagar y los niveles de temperatura en la posición OFF (0) y saque el enchufe de la toma de corriente.

## 5. Limpieza y cuidado



### ADVERTENCIA

Desenchufe siempre el calentacamas antes de limpiarlo. Retire a continuación el acoplamiento enchufable y consiguientemente el interruptor del calentacamas. Si lo hace, existirá el peligro de una descarga eléctrica.



### ATENCIÓN

El interruptor no debe entrar nunca en contacto con agua o con otros líquidos, ya que podría dañarse.

- Para limpiar el interruptor, utilice únicamente un paño seco y sin pelusas. No emplee ningún producto de limpieza químico ni abrasivo.
- Las pequeñas manchas del calentacamas pueden eliminarse con un paño húmedo y en su caso un poco de detergente líquido suave.



### ATENCIÓN

Tenga en cuenta que el calentacamas no se debe limpiar en seco, retorcer, secar en secadora, calandar o planchar. Si no podría resultar dañado.

- Este calentacamas eléctrico se puede lavar a máquina.
- Ponga la lavadora en un programa de lavado muy suave a 30 °C (programa para lana). Utilice un detergente suave y dosifíquelo según las indicaciones del fabricante.



### ATENCIÓN

Tenga en cuenta que, si se lava con demasiada frecuencia, el calentacamas eléctrico se desgasta. Por eso, a lo largo de su vida útil, se debería lavar a máquina un máximo de 5 veces.

- Estire bien el calentacamas aún húmedo nada más lavarlo y déjelo bien extendido en un tendedero hasta que se seque.

## **ATENCIÓN**

- No utilice pinzas ni similares para sujetarlo en el tendedero, ya que podrían dañarlo.
- Conecte de nuevo el interruptor al calentacamas eléctrico solo cuando el acoplamiento enchufable y el calentacamas estén completamente secos, ya que si no podría resultar dañado.

## **ADVERTENCIA**

¡No encienda en ningún caso el calentacamas para secarlo! Si lo hace, existirá el peligro de una descarga eléctrica.

## **6. Conservación**

Si no va a utilizar el calentacamas durante un periodo de tiempo prolongado, le recomendamos guardarlo en su embalaje original. Retire para ello el acoplamiento enchufable y por tanto el interruptor del calentacamas eléctrico.

## **ATENCIÓN**

- Deje primero que el calentacamas se enfríe. De lo contrario podría resultar dañado.
- No coloque objetos sobre el calentacamas eléctrico mientras lo tenga guardado para evitar que se estropee.

## **7. Eliminación**

A fin de preservar el medio ambiente, cuando el aparato cumpla su vida útil no lo tire con la basura doméstica. Se puede desechar en los puntos de recogida adecuados disponibles en su zona. Deseche el aparato según la Directiva europea sobre residuos de aparatos eléctricos y electrónicos (RAEE). Para más información, póngase en contacto con la autoridad municipal competente en materia de eliminación de residuos.



## **8. Resolución de problemas**

<b>Problema</b>	<b>Causa</b>	<b>Solución</b>
Los niveles de temperatura no se iluminan mientras - el interruptor está completamente conectado con el calentacamas eléctrico - el conector de red está enchufado correctamente - el deslizador está en el nivel 1, 2 o 3	El sistema de seguridad ha desconectado de forma irreversible el calentacamas eléctrico.	Envíe el calentacamas y el interruptor al servicio de atención al cliente.

## **9. Datos técnicos**

Para los datos técnicos véase la etiqueta de la placa indicadora de tipo del calentacamas eléctrico.

## **10. Garantía / asistencia**

Encontrará más información sobre la garantía y sus condiciones en el folleto de garantía suministrado.



**Leggere le presenti istruzioni per l'uso con attenzione. Attenersi alle avvertenze e alle indicazioni di sicurezza. Conservare le istruzioni per l'uso per riferimento futuro. Rendere accessibili le istruzioni per l'uso ad altri utenti. In caso di cessione dell'apparecchio consegnare anche le istruzioni per l'uso.**

## Indice

1. Fornitura .....	31	4.4 Impostazione della temperatura .....	34
1.1 Descrizione dell'apparecchio .....	31	4.5 Spegnimento .....	35
2. Indicazioni importanti		5. Pulizia e cura .....	35
Conservare per utilizzo futuro.....	32	6. Conservazione.....	36
3. Uso conforme.....	33	7. Smaltimento .....	36
4. Funzionamento .....	34	8. Che cosa fare in caso di problemi? .....	36
4.1 Sicurezza .....	34	9. Dati tecnici.....	36
4.2 Messa in funzione.....	34	10. Garanzia / assistenza .....	36
4.3 Accensione .....	34		

## Spiegazione dei simboli

I seguenti simboli sono utilizzati nelle istruzioni per l'uso, sull'imballo e sulla targhetta dell'apparecchio:

	<b>AVVERTENZA:</b> Avvertenza su pericoli di lesioni o pericoli per la salute.		
	<b>ATTENZIONE:</b> Avvertenze di sicurezza su possibili danni all'apparecchio/agli accessori.		
	<b>NOTA:</b> Indicazione di informazioni importanti.		
	Leggere le istruzioni!		Non perforare con aghi!
	Non utilizzare ripiegato né accartocciato!		Non adatto a bambini di età inferiore a 3 anni.
	Fabricante		
	L'apparecchio è dotato di un doppio isolamento di protezione e corrisponde quindi alla classe di protezione 2.		
	Smaltimento secondo le norme previste dalla Direttiva CE sui rifiuti di apparecchiature elettriche ed elettroniche - WEEE (Waste Electrical and Electronic Equipment)		
	Separare i componenti dell'imballaggio e smaltirli secondo le norme comunali.		

	Etichetta di identificazione del materiale di imballaggio. A = abbreviazione del materiale, B = codice materiale: 1-7 = plastica, 20-22 = carta e cartone		
	Separare il prodotto e i componenti dell'imballaggio e smaltirli secondo le norme comunali.		
	Il presente prodotto soddisfa i requisiti delle direttive europee e nazionali vigenti.		
	Marchio UKCA (valutazione di conformità nel Regno Unito)		
	Il marchio KEMA-KEUR attesta la sicurezza e la conformità alle norme vigenti di un prodotto elettrotecnico.		
	I prodotti sono comprovatamente conformi ai requisiti delle normative tecniche dell'UEE.		
	Codice produttore dei dati di produzione		
	I tessuti utilizzati in questo apparecchio soddisfano le esigenze umanoecologiche di Oeko-Tex Standard 100 come certificato dall'istituto di ricerca Hohenstein.		
	Temperatura di lavaggio massima 30 °C, ciclo ultradelicato		Non stirare
			Non candeggiare
	Non lavare a secco		Non asciugare in asciugatrice (a tamburo)

## 1. Fornitura

Controllare l'integrità esterna della confezione e la completezza del contenuto. Prima dell'uso assicurarsi che l'apparecchio e gli accessori non presentino nessun danno palese e che il materiale di imballaggio sia stato rimosso. In caso di dubbio, non utilizzare l'apparecchio e consultare il proprio rivenditore o contattare il Servizio clienti indicato.

- 1 Coprimaterasso termico
- 1 Interruttore
- 1 Manuale di istruzioni

### 1.1 Descrizione dell'apparecchio

- 1. Spina di alimentazione
- 2. Cavo di alimentazione
- 3. Interruttore
- 4. Livelli di temperatura illuminati
- 5. Regolatore per accensione/spengimento e livelli di temperatura
- 6. Innesto rapido

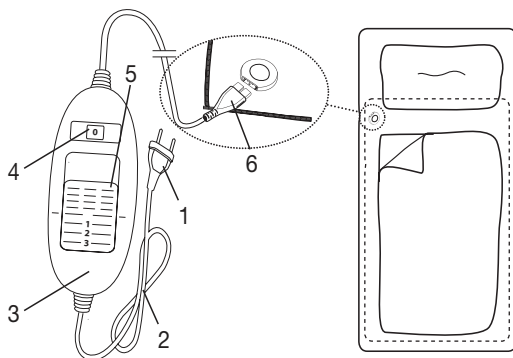

## 2. Indicazioni importanti

### Conservare per utilizzo futuro



#### AVVERTENZA

- Il mancato rispetto delle seguenti indicazioni può provocare danni alle persone e alle cose (scossa elettrica, ustione cutanea, incendio). Le seguenti indicazioni di sicurezza e pericolo non servono solo per tutelare la salute di chi utilizza l'apparecchio e quella di terzi, ma anche per proteggere il prodotto. Rispettare quindi le indicazioni di sicurezza e consegnare le presenti istruzioni in caso di cessione dell'articolo.
- Questo coprimaterasso termico non deve essere utilizzato da persone insensibili al calore e da altre persone che necessitano di particolari cure in quanto non sono in grado di reagire in caso di surriscaldamento (ad es. diabetici, persone con alterazioni cutanee dovute a malattie o aree di pelle cicatrizzata nella zona di applicazione, in seguito all'assunzione di medicinali antidolorifici o alcol).
- Questo coprimaterasso termico non può essere utilizzato per bambini molto piccoli (0-3 anni), in quanto non sono in grado di reagire in caso di surriscaldamento.
- Questo coprimaterasso termico può essere utilizzato da bambini di età compresa tra i 3 e gli 8 anni purché sorvegliati e con l'interruttore sempre impostato sul valore di temperatura minimo.
- Questo coprimaterasso termico può essere utilizzato da ragazzi di età superiore a 8 anni e da persone con ridotte capacità fisiche, percettive o mentali, o non in possesso della necessaria esperienza e conoscenza, esclusivamente sotto supervisione oppure se sono stati istruiti in merito alle misure di sicurezza e comprendono i rischi ad esse correlati.
- I bambini non devono giocare con il coprimaterasso termico.
- La pulizia e la manutenzione a cura dell'utente non devono essere eseguite da bambini, a meno che non siano sorvegliati.
- Questo coprimaterasso termico non è concepito per l'utilizzo in ospedale.
- Questo coprimaterasso termico è destinato solo a uso domestico/privato e non commerciale.
- Non infilare oggetti appuntiti.
- Non utilizzare piegato o arricciato.
- Non utilizzare se bagnato.
- Prima dell'uso su un letto regolabile, verificare che il coprimaterasso termico e i fili non si impiglino ad esempio in cerniere e non si arriccino.
- Questo coprimaterasso termico può essere utilizzato solo in combinazione con l'interruttore riportato sull'etichetta.

- Collegare il coprimaterasso termico esclusivamente alla tensione di rete riportata sull'etichetta.
- In alcuni casi, i campi elettrici e magnetici emessi da questo coprimaterasso termico possono disturbare il funzionamento del pacemaker. Sono tuttavia molto al di sotto dei valori limite: intensità di campo elettrico: max. 5000 V/m, intensità di campo magnetico: max. 80 A/m, densità di flusso magnetica: max. 0,1 Milli-Tesla. Prima di utilizzare il coprimaterasso termico, consultare quindi il medico e il produttore del pacemaker.
- Non tirare o torcere i fili o piegarli eccessivamente.
- Se non sistemati correttamente, il cavo e l'interruttore del coprimaterasso termico possono comportare un rischio di aggancio, strangolamento, inciampo o rischiano di essere calpestati. L'utente deve assicurarsi che i cavi, in particolare quelli più lunghi del necessario, siano sistemati in modo sicuro.
- In tal senso è spesso necessario verificare la presenza di eventuali segni di usura o danni al coprimaterasso termico. In presenza di segni di un utilizzo non corretto del coprimaterasso termico o se non scalda più, farlo controllare dal produttore prima di riaccenderlo.
- Non aprire o riparare il coprimaterasso termico (compresi gli accessori) per non comprometterne il funzionamento corretto. In caso contrario la garanzia decade.
- Se il cavo di alimentazione del coprimaterasso termico è danneggiato, è necessario smaltirlo. Nel caso non sia possibile rimuoverlo, è necessario smaltire il coprimaterasso termico.
- Non esporre l'interruttore e i cavi alla luce diretta del sole.
- Quando il coprimaterasso termico è in funzione, non appoggiarci sopra
  - oggetti con spigoli vivi,
  - fonti di calore come boule dell'acqua calda, termofori o simili.
- I componenti elettronici nell'interruttore si riscaldano durante l'utilizzo del coprimaterasso termico. Non coprire quindi l'interruttore e non lasciarlo sul coprimaterasso termico quando è in funzione.
- Attenersi tassativamente alle indicazioni ai seguenti capitoli: Utilizzo, Pulizia e cura, Conservazione.
- Per ulteriori domande sull'utilizzo dei nostri apparecchi, rivolgersi al Servizio clienti.

### 3. Uso conforme



#### ATTENZIONE

Questo coprimaterasso termico è concepito unicamente per riscaldare letti.

## 4. Funzionamento

### 4.1 Sicurezza



#### ATTENZIONE

- Il coprimaterasso termico è dotato di un SISTEMA DI SICUREZZA, i cui sensori impediscono un surriscaldamento sull'intera superficie del coprimaterasso termico mediante arresto automatico in caso di guasto. Quando il SISTEMA DI SICUREZZA disattiva il coprimaterasso termico, i livelli di temperatura nello stato di funzionamento acceso non vengono più illuminati.
- In caso di guasto non è più possibile utilizzare il coprimaterasso termico per motivi di sicurezza. Il prodotto deve essere inviato all'indirizzo del Servizio clienti specificato.
- Non collegare mai un coprimaterasso termico difettoso a un altro interruttore dello stesso tipo. Ciò comporterebbe uno spegnimento finale da parte del sistema di sicurezza nell'interruttore.

### 4.2 Messa in funzione

- Posizionare il coprimaterasso termico, partendo dal fondo, stendendolo bene sul materasso.
- Innanzitutto collegare l'interruttore all'elemento riscaldante inserendo l'innesto rapido.
- A questo punto inserire la spina nella presa di corrente.
- In seguito, stendere il lenzuolo come di consueto in modo che il coprimaterasso termico si trovi fra il materasso e il lenzuolo.

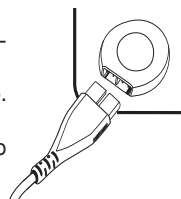

#### ATTENZIONE

Accertarsi che il coprimaterasso termico sia ben disteso e che, durante l'uso, non si formino arricciature o pieghe.



#### NOTA:

##### Sdraiati comodamente

Qualora l'innesto rapido dovesse risultare fastidioso all'altezza delle spalle, ruotare il coprimaterasso di 180° in modo che l'innesto si trovi all'altezza dei piedi (vedere la figura). Per fare in modo che l'interruttore sia comodamente a portata di mano, Beurer propone un interruttore con un cavo di collegamento più lungo (cod. art. 108.584). Esso può essere ordinato direttamente al Servizio clienti Beurer.

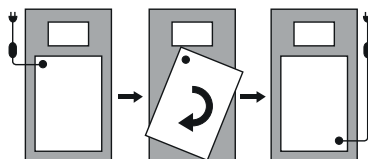

### 4.3 Accensione

Impostare il regolatore per accensione/spegnimento e livelli di temperatura sul livello 1, 2 o 3 per accendere il coprimaterasso termico.

Una volta acceso, i livelli di temperatura vengono illuminati.

### 4.4 Impostazione della temperatura

Livello 0: OFF

Livello 1: riscaldamento minimo

Livello 2: riscaldamento medio

Livello 3: riscaldamento massimo



#### NOTA:

- Per fare in modo che il coprimaterasso termico si riscaldi il più rapidamente possibile, impostare innanzitutto il livello di temperatura più elevato.
- Si consiglia di accendere il coprimaterasso termico ca. 30 minuti prima di andare a dormire e di coprirlo con il piumino per evitare la dispersione del calore.

## **AVVERTENZA**

Se il coprimaterasso termico viene utilizzato per diverse ore, si consiglia di impostare il livello di temperatura più basso per evitare il surriscaldamento del corpo con conseguente possibile ustione cutanea o colpo di calore.

### **4.5 Spegnimento**

Per spegnere il coprimaterasso termico, posizionare il regolatore per accensione e spegnimento e livelli di temperatura su OFF (0). I livelli di temperatura non sono più illuminati.

#### **NOTA:**

Se non si utilizza il coprimaterasso termico per alcuni giorni, impostare il regolatore per accensione/spegnimento e livelli di temperatura sulla posizione OFF (0) ed estrarre la spina dalla presa di corrente.

## **5. Pulizia e cura**

### **AVVERTENZA**

Prima di procedere alla pulizia, estrarre sempre la spina dalla presa di corrente. Scollegare poi l'innesto rapido e quindi l'interruttore del coprimaterasso termico. In caso contrario, sussiste il pericolo di scossa elettrica.

### **ATTENZIONE**

L'interruttore non deve mai entrare in contatto con acqua o altri liquidi. Potrebbe subire danni.

- Per la pulizia dell'interruttore, utilizzare un panno asciutto non sfilacciato. Non utilizzare detergenti chimici o prodotti abrasivi.
- Piccole macchie sul coprimaterasso termico possono essere eliminate con un panno inumidito ed eventualmente con un detergente liquido per capi delicati.

### **ATTENZIONE**

Il coprimaterasso termico non può essere lavato a secco, strizzato, asciugato in asciugatrice, manganato o stirato. In caso contrario, il coprimaterasso termico potrebbe danneggiarsi.

- Questo coprimaterasso termico può essere lavato in lavatrice.
- Impostare un programma di lavaggio particolarmente delicato a 30 °C (programma per la lana). Utilizzare un detergente per capi delicati e dosarlo secondo le indicazioni del produttore.

### **ATTENZIONE**

Il coprimaterasso termico può essere danneggiato da lavaggi troppo frequenti.

Lungo tutto il suo ciclo di vita, il coprimaterasso termico dovrebbe essere lavato al massimo 5 volte in lavatrice.

- Subito dopo il lavaggio, rimettere in forma il coprimaterasso termico ancora umido, riportandolo alle dimensioni originali, e lasciarlo asciugare ben disteso su uno stendibiancheria.

### **ATTENZIONE**

- Non utilizzare mollette o simili per fissare il coprimaterasso termico allo stendibiancheria, in quanto il coprimaterasso termico potrebbe danneggiarsi.
- Ricollegare l'interruttore al coprimaterasso termico solo quando l'innesto rapido e il coprimaterasso termico sono completamente asciutti. In caso contrario, il coprimaterasso termico potrebbe danneggiarsi.

## **AVVERTENZA**

Non accendere il coprimaterasso termico per farlo asciugare! In caso contrario, sussiste il pericolo di scossa elettrica.

## **6. Conservazione**

Se il coprimaterasso termico non viene usato per lunghi periodi, si consiglia di conservarlo nell'imballo originale. A tale scopo, scollegare l'innesto rapido e quindi l'interruttore del coprimaterasso termico.

## **ATTENZIONE**

- Lasciare raffreddare il coprimaterasso termico prima di riporlo, in quanto potrebbe danneggiarsi.
- Quando non viene utilizzato, conservare il coprimaterasso termico senza appoggiarvi sopra alcun oggetto per evitare che venga piegato e schiacciato.

## **7. Smaltimento**

Per motivi ecologici, l'apparecchio non deve essere smaltito tra i normali rifiuti quando viene buttato via. Lo smaltimento deve essere effettuato negli appositi centri di raccolta. Smaltire l'apparecchio secondo la direttiva europea sui rifiuti di apparecchiature elettriche ed elettroniche (RAEE). Per eventuali chiarimenti, rivolgersi alle autorità comunali competenti per lo smaltimento.



## **8. Che cosa fare in caso di problemi?**

<b>Problema</b>	<b>Causa</b>	<b>Soluzione</b>
I livelli di temperatura non sono illuminati quando - l'interruttore è correttamente collegato al coprimaterasso termico - la spina è collegata a una presa funzionante - l'interruttore è sul livello 1, 2 o 3	Il sistema di sicurezza ha spento definitivamente il coprimaterasso termico.	Spedire il coprimaterasso termico e l'interruttore al Servizio clienti.

## **9. Dati tecnici**

Per i dati tecnici vedere l'etichetta con la targhetta sul coprimaterasso termico.

## **10. Garanzia / assistenza**

Per ulteriori informazioni sulla garanzia e sulle condizioni di garanzia, consultare la scheda di garanzia fornita.



**Bu kullanım kılavuzunu dikkatle okuyun. Uyarılara ve güvenlik yönergelerine uyun. Bu kullanım kılavuzunu ileride başvurmak üzere saklayın. Diğer kullanıcıların da kullanım kılavuzuna erişebilmesini sağlayın. Cihazı başkalarına verirken kullanım kılavuzunu da birlikte verin.**













## İçindekiler

1. Teslimat kapsamı.....	38	4.4 Isıyı ayarlama.....	41
1.1 Cihaz Açıklaması .....	38	4.5 Kapatma .....	42
2. Önemli bilgiler		5. Temizlik ve bakım .....	42
Daha sonra kullanmak üzere muhafaza edin.....	39	6. Saklama.....	43
3. Amaca uygun kullanım .....	40	7. Elden çıkarma.....	43
4. Kullanım.....	41	8. Sorunlarla karşılaşılması durumunda ne yapılmalıdır? .....	43
4.1 Güvenlik.....	41	9. Teknik veriler.....	43
4.2 Çalıştırma.....	41	10. Garanti / servisi .....	43
4.3 Açma.....	41		

## Şekillerin anlamı

Cihazın üzerinde, kullanım kılavuzunda, ambalajında ve model etiketinde aşağıdaki simgeler kullanılmıştır:

	<b>UYARI:</b> Yaralanma tehlikeleri veya sağlık açısından tehlikeler ile ilgili uyarı bilgileri.		
	<b>DİKKAT:</b> Cihazda / aksesuarlarda söz konusu olabilecek hasarlar ile ilgili bilgi.		
	<b>BİLGİ/NOT:</b> Önemli bilgilere dikkat çekilmesi.		
	Talimatları okuyun!		İğne batırmayınız!
	Katlanmış veya kırıştırılmış olarak kullanmayınız!		3 yaşın altındaki çocuklar için uygun değildir.
	Üretici		
	Cihaz çift koruyucu izolasyona sahiptir ve böylelikle 2. derece koruma sınıfına dahildir.		
	Atık Elektrikli ve Elektronik Eşya Direktifine - WEEE (Waste Electrical and Electronic Equipment) uygun olarak bertaraf edilmelidir		
	Ambalaj bileşenlerini ayırın ve belediyenin kurallarına uygun olarak bertaraf edin.		
	Ambalaj malzemesinin tanımlanması için kullanılan işaret. A = malzeme kısaltması, B = malzeme numarası: 1-7 = plastikler, 20 -22 = kâğıt ve karton		

	Ürünü ve ambalaj bileşenlerini ayırın ve belediyenin kurallarına uygun olarak bertaraf edin.		
	Bu ürün geçerli Avrupa Birliği yönergelerinin ve ulusal yönergelerin gereklerini yerine getirmektedir.		
	Birleşik Krallık İçin Uygunluk Değerlendirmesi Yapıldı İşareti		
	KEMA-KEUR işareti, elektroteknik ürünlerin standartlara uygun ve güvenli olduğunu belgelemek için kullanılır.		
	Ürünler, AEB'nin belirlediği teknik kuralların gerektirdiği şartlara kesin bir şekilde uymaktadır.		
	Üretim verilerine ait üretici kodu		
	Bu cihazda kullanılan tekstil ürünleri, Hohenstein araştırma kurumu tarafından kanıtlandığı üzere Öko-Text 100 standardının insan ekolojisine yönelik şartlarını karşılamaktadır.		
	Maksimum yıkama sıcaklığı 30 °C, Son derece hassas işlem		Ütü yapılmaz
			Ağartma yapılmaz
	Kuru temizleme yapılmaz		Kurutma makinesinde (tambur) kurutmayın

## 1. Teslimat kapsamı

Teslimat kapsamını kontrol ederek karton ambalajın dıştan hasar görmemiş ve içeriğin eksiksiz olduğundan emin olun. Cihazı kullanmadan önce, cihazda ve aksesuarlarında görünür hasarlar olmadığından ve tüm ambalaj malzemelerinin çıkarıldığından emin olun. Şüpheli durumlarda kullanmayın ve satıcınıza veya belirtilen müşteri hizmetleri adresine başvurun.

- 1 Elektrikli battaniye
- 1 Şalter
- 1 Kullanım kılavuzu

### 1.1 Cihaz Açıklaması

- 1. Elektrik fişi
- 2. Güç kablosu
- 3. Şalter
- 4. Işıklı sıcaklık kademeleri
- 5. Açma/Kapatma ve sıcaklık kademesi sürgülü şalteri
- 6. Birleştirme elemanı

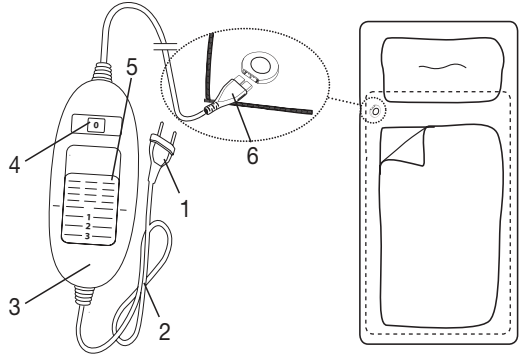

## 2. Önemli bilgiler

### Daha sonra kullanmak üzere muhafaza edin



#### UYARI

- Aşağıdaki yönergelerin dikkate alınmaması, kişisel yaralanmaya veya maddi hasara (elektrik çarpması, ciltte yanıklar, yangın) neden olabilir. Aşağıdaki güvenlik ve tehlike uyarıları ile yalnızca sizin veya üçüncü kişilerin sağlığının korunması değil, ürünün korunması da amaçlanmaktadır. Bu nedenle bu güvenlik uyarılarını dikkate alın ve ürünü bir başkasına verirken bu kılavuzu da birlikte verin.
- Bu ısıtmalı yatak altı, ısıya duysuz ve aşırı ısınmaya karşı tepki veremeyen ve diğer korunmaya muhtaç olan kişiler tarafından kullanılmamalıdır (örn. diyabetikler, uygulama bölgesinde hastalığa bağlı cilt değişiklikleri veya cilt yaraları olan kişiler, ağrı kesici veya alkol alındıktan sonra).
- Bu ısıtmalı yatak altı çok küçük çocuklarda (0-3 yaş) kullanılmamalıdır çünkü küçük çocuklar aşırı ısınmaya karşı tepki veremezler.
- Bu ısıtmalı yatak altı 3 yaşından büyük ve 8 yaşından küçük çocuklar tarafından gözetim altında kullanılabilir; bunun için şalter daima en küçük sıcaklık değerine ayarlanmış olmalıdır.
- Bu ısıtmalı yatak altı 8 yaş ve üzeri çocuklar ile fiziksel, algısal ve zihinsel becerileri kısıtlı veya tecrübesi ve bilgisi yetersiz olan kişiler tarafından ancak gözetim altında ve cihazın emniyetli kullanımı hakkında bilgilendirilmiş, cihazın kullanımı sonucu ortaya çıkabilecek tehlikelerin bilincinde olmaları koşuluyla kullanılabilir.
- Çocuklar ısıtmalı yatak altı ile oynamamalıdır.
- Temizlik ve kullanıcı bakımı, gözetim altında olmadıkları sürece çocuklar tarafından yapılmamalıdır.
- Bu ısıtmalı yatak altı hastanelerde kullanım için tasarlanmamıştır.
- Bu ısıtmalı yatak altı ticari kullanım için değil, yalnızca evde/kişisel amaçlarla kullanılmak üzere tasarlanmıştır.
- İğne batırmayın
- Katlanmamış veya toplanmamış halde kullanın
- Islak halde kullanmayın
- Ayarlanabilir bir yatak üzerinde kullanılmadan önce ısıtmalı yatak altının ve kabloların örneğin menteşeler nedeniyle sıkışmış veya toplanmış olup olmadığı kontrol edilmelidir.
- Bu ısıtmalı yatak altı sadece etikette belirtilen şalterle birlikte kullanılabilir.
- Bu ısıtmalı yatak altı sadece tip etiketinde belirtilen şebeke gerilimine bağlanabilir.

- Bu ısıtılmalı yatak altının yaydığı elektriksel ve manyetik alanlar belirli koşullar altında kalp pilinizin işlevini bozabilir. Ancak sınır değerlerin çok altındadır: elektrik alan şiddeti: maks. 5000 V/m, manyetik alan şiddeti: maks. 80 A/m, manyetik akı yoğunluğu: maks. 0,1 mili Tesla. Dolayısıyla, bu ısıtılmalı yatak altını kullanmadan önce lütfen doktorunuza ve kalp pilinizin üreticisine danışın.
- Kabloları çekmeyin, bükmeyin veya keskin bir şekilde katlamayın.
- Isıtılmalı yatak altının kablosu ve şalteri usulüne aykırı şekilde yerleştirildiğinde takılma, boğulma, tökezleme veya çarpma tehlikelerine neden olabilir. Kullanıcı, genel olarak kabloların ve kabloların fazlalıklarının güvenli şekilde yerleştirilmesini sağlamalıdır.
- Bu ısıtılmalı yatak altı yıpranma veya hasar belirtileri olup olmadığı bakımından sık sık kontrol edilmelidir. Böyle belirtiler varsa, ısıtılmalı yatak altı usulüne aykırı şekilde kullanılmışsa veya artık ısınmıyorsa, yeniden kullanılmadan önce üretici tarafından kontrol edilmelidir.
- Isıtılmalı yatak altını (aksesuarları dahil) kesinlikle açmayın veya onarmaya çalışmayın, aksi halde kusursuz çalışması garanti edilemez. Bu husus dikkate alınmadığı takdirde garanti geçerliliğini yitirir.
- Bu ısıtılmalı yatak altının elektrik bağlantı kablosu hasar gördüğünde bertaraf edilmelidir. Kablo çıkarılmıyorsa ısıtılmalı yatak altı bertaraf edilmelidir.
- Şalteri ve kabloları doğrudan güneş ışığına maruz bırakmayın.
- Bu ısıtılmalı yatak altı açıkken
  - üzerine keskin kenarlı eşyalar,
  - sıcak su torbası, ısı yastığı vs. gibi ısı kaynakları koyulmamalıdır.
- Isıtılmalı yatak altının kullanımı sırasında kumanda içindeki elektronik parçalar ısınır. Bu nedenle kumandanın üzeri örtülmemelidir veya çalışırken ısıtılmalı yatak altının üzerine konmamalıdır.
- Aşağıdaki bölümlerdeki bilgileri mutlaka dikkate alın: Kullanım, temizlik ve bakım, saklama.
- Cihazlarımızın kullanımıyla ilgili sorularınız olduğunda lütfen müşteri hizmetlerimize başvurun.

### 3. Amaca uygun kullanım



#### **DİKKAT**

Bu elektrikli battaniye yalnız yatakların ısıtılması içindir.

## 4. Kullanım

### 4.1 Güvenlik



#### DİKKAT

- Elektrikli battaniye bir GÜVENLİK SİSTEMİ ile donatılmıştır. Bu sensör teknolojisi bir hata olması durumunda otomatik olarak kapanarak elektrikli battaniyenin herhangi bir noktasındaki aşırı ısınmayı önler. Elektrikli battaniye GÜVENLİK SİSTEMİ tarafından kapatıldığında, cihaz açık haldeyken sıcaklık kademelerinin lambaları yanmaz.
- Bir hata nedeniyle kapatılan elektrikli battaniyenin güvenlik nedeniyle artık kullanılamayacağını ve belirtilen servis adresine gönderilmesinin zorunlu olduğunu hatırlatırız.
- Arızalı ısıtılmalı yatak altını asla başka bir aynı tip şaltere bağlamayın Bu da aynı şekilde şalterdeki emniyet sistemi aracılığıyla kapanmaya yol açar.

### 4.2 Çalıştırma

- Elektrikli battaniyeyi, ayak ucundan başlayarak yatağınızın üzerine düz bir şekilde yayın.
- Önce konektörü birleştirerek şalteri elektrikli battaniyeye takın.
- Ardından fişi prize takın.
- Artından, elektrikli battaniye yatak ve çarşaf arasında kalacak şekilde çarşafınızı alıştığınız şekilde örtün.

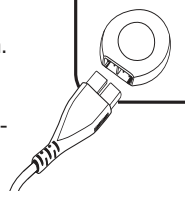

#### DİKKAT

Elektrikli battaniyenin daima düz bir şekilde açılmış olmasına ve kullanırken bir buruşmamasına veya katlanmamasına dikkat edin.



#### BİLGİ/NOT

##### Yatağınızda rahatlık

Soketin omuz hizasında durması sizi rahatsız ederse, ısıtıcı yatak altlığını 180° döndürerek soketin ayak ucunuzda durmasını sağlayabilirsiniz (şekle bakın). Bu durumda da şaltere elinizle rahatça uzanabilmeniz için, Beurer daha uzun bir bağlantı kablosu olan bir şalter sunmaktadır (Ürün no. 108.584). Bu şalteri doğrudan Beurer müşteri hizmetlerinden temin edebilirsiniz.

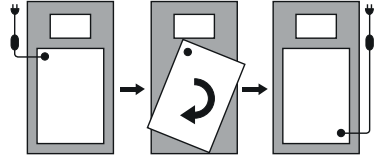

### 4.3 Açma

Elektrikli battaniyeyi açmak için AÇIK/KAPALI ve sıcaklık kademesi sürgüsünü 1, 2 veya 3 konuma getirin. Açık haldeyken sıcaklık kademelerinin lambaları yanar.

### 4.4 Isıyı ayarlama

Seviye 0: KAPALI

Seviye 1: Minimum sıcaklık

Seviye 2: Orta sıcaklık

Seviye 3: Maksimum sıcaklık



#### BİLGİ/NOT

- Elektrikli battaniyenin en hızlı şekilde ısınması için önce en yüksek sıcaklık kademesine ayarlamamız gerekir.
- Elektrikli battaniyeyi yatağa girmeden yaklaşık 30 dakika önce açmanız ve ısının kaçmaması için üzerini yorganla örtmenizi öneririz.

## UYARI

Isıtmalı yatak altı birkaç saatten fazla kullanılacaksa, vücudun aşırı ısınmasını ve bununla bağlantılı cilt yanıklarını veya sıcak çarpmasını önlemek için düğmede en düşük sıcaklık kademesini ayarlamanızı öneririz.

### 4.5 Kapatma

Elektrikli battaniyeyi kapamak için AÇIK/KAPALI ve sıcaklık kademe sürgüsünü KAPALI (0) konuma getirin. Sıcaklık kademelerinin lambaları yanmaz.

## BİLGİ/NOT

Elektrikli battaniye birkaç gün kullanılmayacaksa, AÇIK/KAPALI ve sıcaklık kademeleri sürgüsünü KAPALI konuma (0) getirin ve fişi prizden çekin.

## 5. Temizlik ve bakım

### UYARI

Temizlemeden önce cihazın fişini prizden çekin. Ardından şalter konektörünü elektrikli battaniyeden çekin. Aksi halde elektrik çarpması riski vardır.

### DİKKAT

Şalter asla suyla veya başka sıvılarla temas etmemelidir. Aksi halde zarar görebilir.

- Şalterin temizlenmesi için tüy bırakmayan kuru bir bez kullanın. Kimyasal veya aşındırıcı temizlik maddeleri kullanmayın.
- Elektrikli battaniye üzerindeki küçük lekeler nemli bir bezle veya biraz sıvı deterjanla giderilebilir.

### DİKKAT

Elektrikli battanienin kimyasal yöntemlerle temizlenmemesi, sıkılmaması, makinede kurutulmaması, pres ütüyle veya normal ütüyle ütülenmemesi gerektiğine dikkat edin. Aksi halde elektrikli battaniye zarar görebilir

- Bu elektrikli battaniye makinede yıkanabilir.
- Çamaşır makinesini 30 °C'de özel narin yıkama moduna ayarlayın. Bir yumuşak deterjanı üretici tarafından belirtilen dozaja göre kullanın.

### DİKKAT

Sık sık yıkamanın elektrikli battaniyeye zarar verebileceğini hatırlatınız.

Bu nedenle elektrikli battaniye toplam kullanım ömrü boyunca en fazla 5 kez çamaşır makinesinde yıkanmalıdır.

- Elektrikli battaniyeyi yıkadıktan sonra hemen orijinal boyutuna gelecek şekilde serin ve düz bir şekilde çamaşırılıkta kurutun.

### DİKKAT

• Elektrikli battaniyeyi çamaşırılığa tutturmak için mandal vb. kullanmayın. Aksi halde elektrikli battaniye zarar görebilir.

• Şalteri elektrikli battaniyeye ancak soket ve elektrikli battaniye tamamen kuruduktan sonra takın. Aksi halde elektrikli battaniye zarar görebilir.

### UYARI

Elektrikli battaniyeyi asla kurutmak için çalıştırmayın! Aksi halde elektrik çarpması riski vardır.

## 6. Saklama

Elektrikli battaniyeyi uzun süre kullanmayacaksanız, orijinal ambalajı içinde muhafaza etmenizi öneririz. Bunun için soketi ve böylece şalteri ısıtmalı yatak altlığından çıkarın.



### DİKKAT

- Lütfen önce elektrikli battaniyenin soğumasını bekleyin. Aksi halde elektrikli battaniye zarar görebilir.
- Muhafaza ederken elektrikli battaniye üzerine keskin bir şekilde bükülmemesi için herhangi bir nesne koymayın.

## 7. Elden çıkarma

Çevreyi korumak için, kullanım ömrü dolan cihazı evsel atıklarla beraber elden çıkarmayın. Cihaz, ülkenizdeki uygun atık toplama merkezleri üzerinden bertaraf edilebilir. Cihazı hurda elektrikli ve elektronik eşya direktifine – WEEE (Waste Electrical and Electronic Equipment) uygun olarak bertaraf edin. Bertaraf etme ile ilgili sorularınızı, ilgili yerel makamlara iletebilirsiniz.



## 8. Sorunlarla karşılaşılması durumunda ne yapılmalıdır?

Sorun	Neden	Çözüm
Sıcaklık kademelerinin lambaları aşağıdaki durumlarda yanmıyor: - Şalter tam olarak elektrikli battaniyeye takılmışken - Fiş çalışan bir prize takılı haldeyken - Sürgülü şalter 1, 2 veya 3 kademesindeyken	Elektrikli battaniye güvenlik sistemi tarafından geri dönülemez şekilde kapatılmıştır.	Elektrikli battaniyeyi ve şalteri servise gönderin.

## 9. Teknik veriler

Teknik veriler için elektrikli battaniedeki tip levhası etiketine bakınız.

## 10. Garanti / servi

Garanti ve garanti koşulları ile ilgili ayrıntılı bilgileri cihazla birlikte verilen garanti broşüründe bulabilirsiniz.



**Внимательно прочтите эту инструкцию по применению. Обращайте внимание на предостережения и соблюдайте указания по технике безопасности. Сохраните инструкцию по применению для последующего использования. Обеспечьте другим пользователям доступ к инструкции по применению. Передавайте прибор другим пользователям вместе с инструкцией по применению.**

## Содержание

1. Комплект поставки..... 45	4.4 Установка температуры ..... 49
1.1 Описание прибора..... 45	4.5 Выключение ..... 49
2. Важные указания	5. Очистка и уход ..... 49
Сохраните для последующего	6. Хранение ..... 50
использования! ..... 46	7. Утилизация ..... 50
3. Использование по назначению ..... 48	8. Что делать при возникновении
4. Применение..... 48	неполадок? ..... 51
4.1 Безопасность ..... 48	9. Технические характеристики ..... 51
4.2 Подготовка к работе..... 48	10. Гарантия/сервисное обслуживание ..... 51
4.3 Включение ..... 49	

## Пояснение символов

На приборе, в инструкции по применению, на упаковке и фирменной табличке прибора используются следующие символы.

	<b>ПРЕДОСТЕРЕЖЕНИЕ!</b> Предупреждение об опасностях травмирования или опасностях для Вашего здоровья.		
	<b>ВНИМАНИЕ!</b> Предостережение о возможных повреждениях прибора/ принадлежностей.		
	<b>УКАЗАНИЕ:</b> Указание на важную информацию.		
	Прочсть инструкцию!		Не втыкать иголки!
	Не использовать в сложенном или не расправленном состоянии!		Запрещается использовать для маленьких детей (до 3 лет).
	Производитель		
	Прибор имеет двойную защитную изоляцию и, таким образом, соответствует классу защиты 2.		
	Утилизация прибора в соответствии с Директивой ЕС по отходам электрического и электронного оборудования — WEEE (Waste Electrical and Electronic Equipment)		

	Удалите элементы упаковки и утилизируйте их в соответствии с местными предписаниями.		
	Маркировка для идентификации упаковочного материала. A = сокращенное обозначение материала, B = номер материала: 1-7 = пластик, 20-22 = бумага и картон		
	Снимите упаковку с изделия и утилизируйте ее в соответствии с местными предписаниями.		
	Это изделие соответствует требованиям действующих европейских и национальных директив.		
	Знак соответствия требованиям Великобритании		
	Знак КЕМА KEUR подтверждает безопасность электротехнического изделия и его соответствие нормам.		
	Продукция прошла подтверждение соответствия требованиям технических регламентов ЕАЭС.		
	Код производителя для обозначения производственных данных		
	Использованные в этом приборе ткани соответствуют высоким требованиям стандарта Оеко-Тех 100, что подтверждено Исследовательским институтом Хохенштайн.		
	Максимальная температура стирки 30 °С, очень бережный процесс		Не гладить утюгом
			Не отбеливать
	Химчистка запрещена		Не сушить в машине для сушки белья (барабанная сушильная машина)

## 1. Комплект поставки

Проверьте комплектность поставки и убедитесь, что на картонной упаковке нет внешних повреждений. Перед использованием убедитесь, что прибор и его принадлежности не имеют видимых повреждений, и удалите все упаковочные материалы. При наличии сомнений не используйте прибор и обратитесь к продавцу или в сервисную службу по указанному адресу.

- 1 электрическая простыня
- 1 переключатель
- 1 инструкция по применению

### 1.1 Описание прибора

1. Штекер
2. Кабель
3. Переключатель
4. Индикатор температурных режимов с подсветкой
5. Ползунок с положениями ВКЛ./ВЫКЛ. и кнопки для переключения температурных режимов
6. Штепсельный разъем

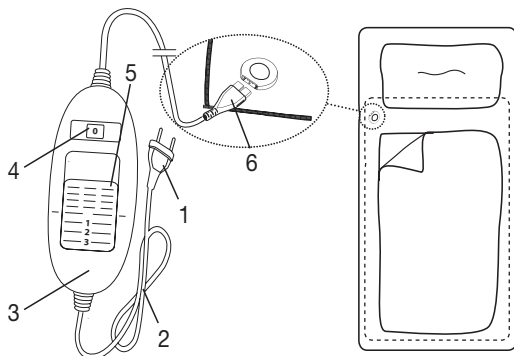

## 2. Важные указания

### Сохраните для последующего использования!



#### ПРЕДОСТЕРЕЖЕНИЕ

- Несоблюдение нижеследующих указаний может привести к материальному ущербу или травмам (поражение электрическим током, ожог кожи, пожар и пр.). Следующие указания по технике безопасности и предупреждения об опасностях служат не только для охраны Вашего здоровья или здоровья окружающих, но и для защиты изделия. Поэтому обязательно соблюдайте эти указания и при передаче прибора другому человеку передавайте инструкцию вместе с ним.
- Данную электрическую простыню запрещается использовать людям, нечувствительным к высоким температурам, и другим лицам, нуждающимся в защите и присмотре, так как они не могут реагировать на перегрев (например, диабетикам, лицам с болезненными изменениями кожи или зарубцевавшимися участками кожи в области прикладывания грелки, а также после приема болеутоляющих медикаментов или алкоголя).
- Запрещается использовать данную электрическую простыню для маленьких детей (до 3 лет), так как они не могут реагировать на перегрев.
- Данная электрическая простыня может использоваться детьми старше 3 лет и младше 8 лет под присмотром взрослых. При этом переключатель всегда должен быть установлен на минимальную температуру.
- Допускается использование электрической простыни детьми старше 8 лет, а также лицами с ограниченными физическими, сенсорными или умственными способностями, если они находятся под присмотром или обучены безопасному применению электрической простыни и предупреждены о возможных опасностях.
- Не позволяйте детям играть с электрической простыней.
- Очистку и техническое обслуживание детям разрешается выполнять только под присмотром взрослых.
- Данная электрическая простыня не предназначена для использования в больницах.
- Данная электрическая простыня предназначена исключительно для домашнего/личного пользования, использование прибора в коммерческих целях запрещено.
- Не втыкайте иголки!
- Не используйте в сложенном или смятом виде!

- Запрещается использовать мокрую электрическую простыню!
- Перед использованием на регулируемой кровати убедитесь в том, что электрическая простыня и провода не свернуты и не зажаты в шарнирах.
- Данную электрическую простыню разрешается использовать только с переключателем, указанным на этикетке.
- Данную электрическую простыню можно подключать только к сетевому напряжению, указанному на этикетке.
- Электрические и магнитные поля, излучаемые электрической простыней, при определенных обстоятельствах могут нарушить работоспособность Вашего кардиостимулятора. Однако интенсивность этого излучения намного ниже предельно допустимых значений: напряженность электрического поля — не более 5000 В/м, напряженность магнитного поля — не более 80 А/м, магнитная индукция — не более 0,1 мТл. Поэтому перед применением электрической простыни проконсультируйтесь со своим врачом и производителем кардиостимулятора.
- Не тяните, не перекручивайте и не перегибайте провода.
- В случае неправильного размещения существует опасность зацепиться за кабель и переключатель электрической простыни, запутаться в кабеле и задохнуться, споткнуться о него или наступить на него. Пользователь должен убедиться в том, что все кабели, как свободные, так и все остальные, проложены безопасно.
- Необходимо постоянно проверять, нет ли на данной электрической простыне следов износа или повреждений. Если на электрической простыне имеются такие следы или она использовалась не по назначению, перед очередным применением она должна быть проверена представителем фирмы-изготовителя.
- Категорически запрещается вскрывать конструкцию электрической простыни (включая принадлежности) и ремонтировать ее самостоятельно, поскольку надежность ее работы в этом случае не гарантируется. Несоблюдение этих требований ведет к потере гарантии.
- Если провод сетевого питания электрической простыни поврежден, его необходимо утилизировать. Если он несъемный, то необходимо утилизировать всю электрическую простыню.
- Не подвергайте переключатели и провода воздействию прямых солнечных лучей.

- На включенную электрическую простыню нельзя помещать:
  - предметы с острыми краями,
  - источники тепла, например грелки, электрические грелки или подобные предметы .
- Электронные компоненты внутри переключателя во время использования электрической простыни нагреваются. Поэтому категорически запрещается накрывать переключатель или класть его на электрическую простыню, когда она включена.
- Обязательно соблюдайте указания из следующих разделов: «Эксплуатация», «Очистка и уход», «Хранение».
- Если у Вас есть еще вопросы по применению наших приборов, обращайтесь в нашу сервисную службу.

### 3. Использование по назначению



#### ВНИМАНИЕ

Электрическая простыня предназначена только для обогрева кроватей и на ней можно спать.

### 4. Применение

#### 4.1 Безопасность



#### ВНИМАНИЕ

- Электрическая простыня оснащена системой безопасности. Датчики предотвращают перегрев электрической простыни по всей ее площади благодаря автоматическому отключению в случае неисправности. Если система безопасности отключила электрическую простыню, индикаторы температурных режимов во включенном состоянии больше не подсвечиваются.
- Учтите, что из соображений безопасности после возникновения неисправности электрическую простыню больше включать нельзя; ее необходимо отправить на ремонт в сервисный центр по указанному адресу.
- Ни в коем случае не подключайте неисправную электрическую простыню к другому переключателю того же типа. Система защиты в переключателе окончательно отключит ее.

#### 4.2 Подготовка к работе

- Постелите электрическую простыню на матрас, начиная с изножья кровати.
- Сначала подсоедините переключатель к нагревательному элементу, соединив штепсельный разъем.
- После этого вставьте штекер в розетку.
- Затем постелите обычную простыню поверх электрической привычным способом.

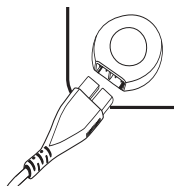

#### ВНИМАНИЕ

Убедитесь в том, что электрическая простыня расправлена по всей площади и во время использования не будет сминаться и образовывать складки.



#### УКАЗАНИЕ

##### Комфортный отдых

Если Вам мешает штепсельный разъем на уровне плеч, то Вы можете повернуть электрическую простыню на 180°, чтобы штепсельный разъем находился со стороны ног (см. рисунок). Для обеспечения удобного расположения выключателя фирма Veurer предлагает

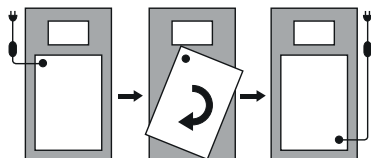

выключатель с удлиненным соединительным проводом (№ арт. 108.584). Его можно заказать непосредственно в сервисной службе Beurer.

### 4.3 Включение

Установите ползунок ВКЛ./ВЫКЛ. и кнопки для переключения температурных режимов на ступень 1, 2 или 3, чтобы включить электрическую простыню.

Когда электрическая простыня включена, индикаторы температурных режимов подсвечиваются.

### 4.4 Установка температуры

Ступень 0: выкл.

Ступень 1: минимальная степень обогрева

Ступень 2: средняя степень обогрева

Ступень 3: максимальная степень обогрева

#### **УКАЗАНИЕ**

- Ваша электрическая простыня нагреется быстрее, если в начале использования установить максимальную температуру.
- Мы настоятельно рекомендуем включать электрическую простыню примерно за 30 мин до отхода ко сну и накрывать ее одеялом во избежание потери тепла.

#### **ПРЕДОСТЕРЕЖЕНИЕ**

Если электрическая простыня используется в течение нескольких часов, рекомендуется устанавливать минимальную температуру во избежание перегрева тела и, как следствие, ожога или теплового удара.

### 4.5 Выключение

Установите ползунок ВКЛ./ВЫКЛ. и кнопки для переключения температурных режимов в положение ВЫКЛ. (0), чтобы включить электрическую простыню. Тогда индикаторы температурных режимов погаснут.

#### **УКАЗАНИЕ:**

Если электрическая простыня не будет использоваться несколько дней, установите ползунок ВКЛ./ВЫКЛ. и кнопки для переключения температурных режимов в положение ВЫКЛ (0) и извлеките сетевой штекер из розетки.

## 5. Очистка и уход

#### **ПРЕДОСТЕРЕЖЕНИЕ**

Перед очисткой всегда извлекайте сетевой штекер из розетки. После этого отключите переключатель от электрической простыни, разъединив штепсельный разъем. В противном случае существует опасность поражения электрическим током.

#### **ВНИМАНИЕ**

Не допускайте контакта переключателя с водой или другими жидкостями! В противном случае он может быть поврежден.

- Для очистки переключателя используйте сухую безворсовую салфетку. Не используйте химические очистители или абразивные чистящие средства.
- Небольшие пятнышки на электрической простыне можно удалить влажной салфеткой или при необходимости небольшим количеством мягкого жидкого моющего средства.

### **ВНИМАНИЕ**

Обратите внимание на то, что электрическую простыню запрещается подвергать химической очистке, выжимать, сушить в машине, растягивать или гладить. В противном случае это может привести к повреждению электрической простыни.

- Эту электрическую простыню можно стирать в машине.
- Установите стиральную машину на щадящий режим стирки с температурой 30 °С (для шерсти). Используйте мягкое моющее средство, при дозировке следуйте указаниям изготовителя.

### **ВНИМАНИЕ**

Обратите внимание на то, что слишком частая стирка электрической простыни может сказаться на ней нежелательным образом.

Поэтому в течение всего срока службы электрическую простыню можно стирать в стиральной машине не более 5 раз.

- Сразу после стирки расправьте еще влажную электрическую простыню, придав ей исходный размер и форму, и разложите ее для просушивания на стойке для сушки белья.

### **ВНИМАНИЕ**

• Не используйте прищепки и аналогичные приспособления для закрепления электрической простыни на стойке для сушки белья. В противном случае это может привести к повреждению электрической простыни.

• Подсоединяйте переключатель к электрической простыне только в том случае, если штепсельный разъем и электрическая простыня совершенно сухие. В противном случае это может привести к повреждению электрической простыни.

### **ПРЕДОСТЕРЕЖЕНИЕ**

Никогда не включайте мокрую электрическую простыню с целью ее просушки! В противном случае существует опасность поражения электрическим током.

## 6. Хранение

Если электрическая простыня не используется длительное время, рекомендуется хранить ее в оригинальной упаковке. Для этого отключите переключатель от электрической простыни, разъединив штепсельный разъем.

### **ВНИМАНИЕ**

- Сначала дайте электрической простыне остыть. В противном случае это может привести к повреждению электрической простыни.
- Во избежание образования острых перегибов ничего не кладите на электрическую простыню во время ее хранения.

## 7. Утилизация

В интересах охраны окружающей среды категорически запрещается выбрасывать прибор по завершении срока его службы вместе с бытовыми отходами. Утилизация должна производиться через соответствующие пункты сбора в Вашей стране. Прибор следует утилизировать согласно Директиве ЕС по отходам электрического и электронного оборудования – WEEE (Waste Electrical and Electronic Equipment). В случае вопросов обращайтесь в местную коммунальную службу, ответственную за утилизацию отходов.



## 8. Что делать при возникновении неполадок?

Проблема	Причина	Меры по устранению
Индикаторы температурных режимов не подсвечиваются, в то время как - переключатель хорошо соединен с электрической простыней. - сетевой штекер включен в исправную розетку; - ползунок установлен на режим 1, 2 или 3;	Система безопасности полностью отключила электрическую простыню.	Отправьте электрическую простыню и переключатель в сервисную службу.

## 9. Технические характеристики

Технические характеристики см. на заводской этикетке электрической простыни.

## 10. Гарантия/сервисное обслуживание

Более подробную информацию о гарантии и гарантийных условиях см. в прилагаемом гарантийном листе.



**Uważnie przeczytać niniejszą instrukcję obsługi. Przestrzegać ostrzeżeń i wskazówek bezpieczeństwa. Zachować instrukcję obsługi do późniejszego wykorzystania. Udostępniać instrukcję obsługi innym użytkownikom. Przekazywać urządzenie wraz z instrukcją obsługi.**

## Spis treści

1. Zawartość opakowania .....	53	4.4 Ustawianie temperatury.....	56
1.1 Opis urządzenia .....	53	4.5 Wylączenie.....	57
2. Ważne wskazówki		5. Czyszczenie i konserwacja.....	57
Zachować do późniejszego użytku .....	54	6. Przechowywanie.....	58
3. Użytkowanie zgodne z przeznaczeniem.....	56	7. Utylizacja .....	58
4. Obsługa .....	56	8. Rozwiązywanie problemów .....	58
4.1 Bezpieczeństwo.....	56	9. Dane techniczne.....	58
4.2 Uruchamianie.....	56	10. Gwarancja / serwis .....	58
4.3 Włączanie .....	56		

## Wyjaśnienie oznaczeń

Na urządzeniu, w instrukcji obsługi, na opakowaniu i tabliczce znamionowej urządzenia zastosowano następujące symbole:

	<b>OSTRZEŻENIE:</b> Ostrzeżenie związane z niebezpieczeństwem skażenia lub zagrożeniem dla zdrowia.		
	<b>UWAGA:</b> Wskazówka dot. możliwości powstania szkód w urządzeniu lub osprzęcie.		
	<b>WSKAZÓWKA:</b> Wskazówka dot. ważnych informacji.		
	Przeczytaj instrukcje!		Nie wbijać igie!
	Nie używać po sfałdowaniu lub po zsunięciu!		Nie nadaje się do użytku przez dzieci poniżej 3 roku życia.
	Producent		
	Urządzenie jest podwójnie izolowane ze względów bezpieczeństwa i odpowiada 2. klasie ochrony.		
	Utylizacja zgodnie z dyrektywą WE w sprawie zużytego sprzętu elektrycznego i elektronicznego – WEEE (Waste Electrical and Electronic Equipment)		
	Oddzielić elementy opakowania i zutylizować je zgodnie z lokalnymi przepisami.		

	Oznakowanie identyfikujące materiał opakowaniowy. A = skrót nazwy materiału, B = numer materiału: 1-7 = tworzywa sztuczne, 20-22 = papier i tektura		
	Oddzielić produkt i elementy opakowania i zutylizować je zgodnie z lokalnymi przepisami.		
	Niniejszy produkt spełnia wymagania obowiązujących dyrektyw europejskich i krajowych.		
	Oznaczenie zgodności z wymogami w Wielkiej Brytanii		
	Znak KEMA-KEUR świadczy o bezpieczeństwie i zgodności z normami produktu elektrotechnicznego.		
	Produkty spełniają wymogi przepisów technicznych obowiązujących w Euroazjatyckiej Unii Gospodarczej.		
	Kod producenta dotyczący danych produkcyjnych		
	Zastosowane w tym urządzeniu tekstylia spełniają wysokie wymagania ekologiczne Standardu 100 tekstyliów ekologicznych, jak zostało to potwierdzone przez Instytut Badawczy Hohenstein).		
	Maks. temperatura prania 30 °C. Bardzo delikatny program.		Nie prasować
			Nie wybielać
	Nie czyścić chemicznie		Nie suszyć w suszarce do ubrań.

## 1. Zawartość opakowania

Zestaw należy sprawdzić pod kątem zewnętrznych uszkodzeń kartonowego opakowania oraz kompletności zawartości. Przed użyciem upewnić się, że na urządzeniu ani na akcesoriach nie widać żadnych uszkodzeń, a wszystkie części opakowania zostały usunięte. W razie wątpliwości zaprzestać używania urządzenia i zwrócić się do sprzedawcy lub pod podany adres działu obsługi klienta.

- 1 Wkład rozgrzewający
- 1 Przełącznik
- 1 Instrukcja obsługi

### 1.1 Opis urządzenia

- 1. Wtyczka
- 2. Przewód zasilający
- 3. Przełącznik
- 4. Podświetlane poziomy temperatury
- 5. Przełącznik do wybierania opcji WŁ/WYŁ i poziomów temperatury
- 6. Złącze wtykowe

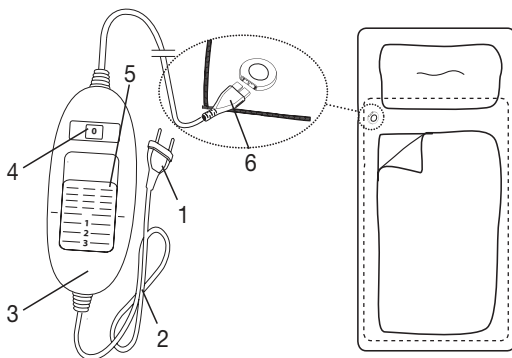

## 2. Ważne wskazówki

### Zachować do późniejszego użytku



#### OSTRZEŻENIE

- Nieprzestrzeganie poniższych wskazówek może spowodować powstanie szkód rzeczowych i osobowych (porażenie prądem elektrycznym, poparzenie skóry, pożar). Poniższe ostrzeżenia i wskazówki dotyczące bezpieczeństwa służą nie tylko ochronie zdrowia użytkownika lub zdrowia osób trzecich, lecz także ochronie produktu. Przestrzegać tych wskazówek i dołączyć niniejszą instrukcję w razie przekazania urządzenia innym osobom.
- Wkład rozgrzewający na łóżko nie może być stosowany przez osoby mające problemy z odczuwaniem wysokich temperatur oraz inne osoby wymagające opieki, które mogą nie zareagować w razie przegrzania (np. przez diabetyków, osoby mające chorobowe zmiany skórne lub blizny w obszarze używania urządzenia, a także po zażyciu leków przeciwbólowych lub alkoholu).
- Wkładu rozgrzewającego nie wolno stosować u bardzo młodych dzieci (w wieku od 0 do 3 lat), ponieważ osoby te nie zareagują w razie przegrzania.
- Wkład rozgrzewający może być używany przez dzieci powyżej 3 lat i poniżej 8 lat pod nadzorem, przy czym przełącznik musi być zawsze ustawiony na minimalną wartość temperatury.
- Wkład rozgrzewający do łóżka może być używana przez dzieci od 8 roku życia oraz osoby z ograniczoną sprawnością fizyczną, sensoryczną i umysłową lub brakiem doświadczenia i wiedzy tylko wtedy, gdy znajdują się one pod nadzorem lub otrzymały instrukcje, w jaki sposób bezpiecznie korzystać z wkładu, i są świadome zagrożeń wynikających z jego użytkowania.
- Dzieciom nie wolno bawić się wkładem rozgrzewającym.
- Czyszczenie i konserwacja urządzenia nie mogą być przeprowadzane przez dzieci, chyba że znajdują się one pod opieką osoby dorosłej.
- Wkład rozgrzewający do łóżka nie jest przeznaczony do użytku w szpitalach.
- Ten wkład podgrzewający jest przeznaczony wyłącznie do użytku domowego/prywatnego, a nie do celów komercyjnych.
- Nie wkładać igieł.
- Nie używać w stanie złożonym ani pomarszczonym.
- Nie używać w stanie mokrym.
- Przed użyciem na łóżku składanym lub regulowanym upewnić się, że wkład rozgrzewający i przewody nie zacisną się np. w zawiasach ani nie będą się zaginać.

- Wkładu rozgrzewającego używać wyłącznie w połączeniu z przełącznikiem podanym na etykiecie.
- Ten wkład rozgrzewający może być podłączony tylko do napięcia sieciowego wskazanego na etykiecie.
- Pola elektryczne i magnetyczne wytwarzane przez wkład rozgrzewający do łóżka mogą w pewnych okolicznościach zakłócić działanie rozrusznika serca. Jednakże ich wartość jest dużo niższa od wartości granicznych: natężenie pola elektrycznego: maks. 5000 V/m, natężenie pola magnetycznego: maks. 80 A/m, indukcja magnetyczna: maks. 0,1 mT. Dlatego należy się skonsultować z lekarzem i producentem rozrusznika serca przed użyciem wkładu rozgrzewającego do łóżka.
- Nie wolno ciągnąć za przewód, skręcać go ani mocno zaginać.
- Kabel i przełącznik wkładu rozgrzewającego mogą powodować ryzyko zahaczenia, uduszenia, potknięcia lub kopnięcia, jeśli nie są prawidłowo rozmieszczone. Użytkownik musi zapewnić bezpieczne ułożenie wszelkich kabli, w tym kabli nadmiarowych.
- Często sprawdzać, czy wkład rozgrzewający nie wykazuje śladów zużycia lub uszkodzenia. Po stwierdzeniu takich śladów, w razie nieprawidłowego użycia wkładu lub jeśli urządzenie nie nagrzewa się, przed ponownym użyciem należy je odesłać do serwisu producenta.
- W żadnym wypadku nie wolno otwierać ani naprawiać wkładu rozgrzewającego (wraz z akcesoriami), gdyż mogłoby to zaburzyć jego prawidłowe działanie. Nieprzestrzeganie tej zasady skutkuje utratą gwarancji.
- Jeśli przewód zasilający tego wkładu rozgrzewającego jest uszkodzony, należy go zutylizować. Jeśli nie można go zdemontować, należy zutylizować wkład rozgrzewający.
- Nie wystawiać przełączników i przewodów na bezpośrednie działanie promieni słonecznych.
- Jeśli wkład rozgrzewający do łóżka jest włączona, nie mogą się na nim znajdować żadne
  - ostro zakończone przedmioty,
  - ani źródła ciepła, takie jak termofory, poduszki rozgrzewające czy inne podobne przedmioty.
- Podzespoły elektroniczne przełącznika nagrzewają się podczas użytkowania wkładu rozgrzewającego. Dlatego nie należy przykrywać przełącznika ani kłaść go na wkładzie rozgrzewającym do łóżka, kiedy jest włączony.
- Bezwzględnie przestrzegać wskazówek podanych w następujących punktach: „Obsługa”, „Czyszczenie i pielęgnacja” oraz „Przechowywanie”.
- W razie pytań dotyczących użytkowania naszych urządzeń zwrócić się do działu obsługi klienta.

### 3. Użytkowanie zgodne z przeznaczeniem



#### UWAGA

Wkład rozgrzewający służy wyłącznie do rozgrzewania łóżek.

### 4. Obsługa

#### 4.1 Bezpieczeństwo



#### UWAGA

- Wkład rozgrzewający jest wyposażony w system bezpieczeństwa. Czujniki elektryczne zapobiegają przegrzaniu wkładu na całej powierzchni poprzez automatyczne wyłączenie w razie usterki. Jeśli system bezpieczeństwa wyłączył wkład rozgrzewający, poziomy temperatury po włączeniu urządzenia nie będą podświetlane.
- Ze względów bezpieczeństwa w przypadku uszkodzenia nie wolno dalej używać wkładu rozgrzewającego — należy go odesłać pod podany adres serwisu.
- Pod żadnym pozorem nie podłączać uszkodzonej nakładki elektrycznej na łóżko do innego przełącznika tego samego typu. Doprowadziłoby to do ostatecznego wyłączenia przez system bezpieczeństwa w przełączniku.

#### 4.2 Uruchamianie

- Rozłóż wkład rozgrzewający płasko na materacu, rozpoczynając od dolnej części łóżka.
- Najpierw połącz przełącznik z wkładem grzejnym za pomocą złącza wtykowego.
- Następnie włóż wtyczkę do gniazda zasilania.
- Następnie rozłóż na nim normalnie prześcieradło w taki sposób, aby wkład rozgrzewający znajdował się pomiędzy materacem a prześcieradłem.

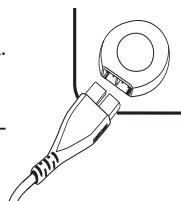

#### UWAGA

Upewnij się, że wkład rozgrzewający został ułożony zupełnie płasko i że podczas użytkowania nie będzie się zsuwał ani marszczył.



#### WSKAZÓWKI

##### Komfort leżenia

Jeśli złącze wtykowe będzie przeszkadzać użytkownikowi na wysokości ramion, można obrócić wkład rozgrzewający o 180°, tak aby złącze wtykowe znajdowało się po stronie stóp. (patrz ilustracja). Dla wygody użytkowników, aby przełącznik mógł znowu znaleźć się w zasięgu rąk, Beurer ma w swojej ofercie przełącznik z dłuższym przewodem łączącym (nr art. 108.584). Można go zamówić bezpośrednio w serwisie Beurer.

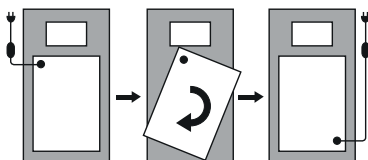

#### 4.3 Włączanie

Ustaw przełącznik do włączania/wyłączania i regulacji temperatury na stopień 1, 2 lub 3, aby włączyć wkład rozgrzewający.

Po włączeniu poziomy temperatury będą podświetlone.

#### 4.4 Ustawianie temperatury

Poziom 0: WYŁ

Poziom 1: minimalne ogrzewanie

Poziom 2: średnie ogrzewanie

Poziom 3: maksymalne ogrzewanie

### WSKAZÓWKI

- Wkład rozgrzewający można najszybciej rozgrzać, ustawiając najwyższy poziom temperatury.
- Zalecamy, aby wkład rozgrzewający włączyć ok. 30 minut przed udaniem się do łóżka i przykryć go kołdrą, aby zapobiec utracie ciepła.

### OSTRZEŻENIE

Jeżeli nakładka elektryczna na łóżko ma być używana przez kilka godzin, zalecamy ustawienie najniższego poziomu temperatury na przełączniku, aby zapobiec przegrzaniu ciała, które mogłoby spowodować oparzenia skóry lub udar ciepły.

#### 4.5 Wylączenie

Ustaw przełącznik do włączania/wyłączenia i regulacji temperatury w pozycji WYŁ (0), aby wyłączyć wkład rozgrzewający. Podświetlenie poziomów temperatury zgaśnie.

### WSKAZÓWKI

Jeśli wkład rozgrzewający nie będzie używany przez kilka dni, ustaw przełącznik do włączania/wyłączenia i regulacji temperatury w pozycji WYŁ (0) i wyjmij kabel zasilana z gniazda sieciowego.

## 5. Czyszczenie i konserwacja

### OSTRZEŻENIE

Przed czyszczeniem należy każdorazowo wyjąć kabel sieciowy z gniazda zasilania. Następnie należy odłączyć złącze wtykowe i tym samym przełącznik od wkładu rozgrzewającego. W przeciwnym razie istnieje niebezpieczeństwo porażenia prądem elektrycznym.

### UWAGA

Przełącznik nie powinien mieć jakiegokolwiek kontaktu z wodą ani innymi cieczami. W przeciwnym razie może nastąpić uszkodzenie przełącznika.

- Do czyszczenia przełącznika należy używać suchej, niepozostawiającej włókien ściereczki. Nie należy stosować środków chemicznych ani szorujących.
- Niewielkie plamy na wkładzie rozgrzewającym można usuwać za pomocą wilgotnej szmatki lub niewielkiej ilości delikatnego środka myjącego.

### UWAGA

Wkładu rozgrzewającego nie wolno czyścić chemicznie, wyzimać, suszyć maszynowo, maglować ani prasować. W przeciwnym razie może dojść do uszkodzenia wkładu rozgrzewającego.

- Wkład rozgrzewający można prać w pralce.
- Należy ustawić pralkę na program łagodnego prania w temperaturze 30 °C (program prania wełny). Do prania należy użyć delikatnego środka piorącego w ilości przewidzianej przez producenta.

### UWAGA

Należy pamiętać, że zbyt częste pranie ma negatywny wpływ na wkład rozgrzewający.

Dlatego wkład rozgrzewający podczas całego okresu jego użytkowania wolno prać w pralce maksymalnie 5 razy.

- Bezpośrednio po praniu jeszcze wilgotny wkład należy całkowicie rozłożyć na suszarce i pozostawić do wyschnięcia.

## UWAGA

- Nie wolno stosować klamerek ani innych elementów służących do przypinania prania. W przeciwnym razie może dojść do uszkodzenia wkładu rozgrzewającego.
- Należy połączyć przełącznik z wkładem rozgrzewającym dopiero wtedy, gdy złącze wtykowe i wkład rozgrzewający będą całkowicie suche. W przeciwnym razie może dojść do uszkodzenia wkładu rozgrzewającego.

## OSTRZEŻENIE

Nie wolno w żadnym wypadku włączać wkładu rozgrzewającego w celu jego wysuszenia! W przeciwnym razie istnieje niebezpieczeństwo porażenia prądem elektrycznym.

## 6. Przechowywanie

Jeśli wkład rozgrzewający nie jest używany przez dłuższy czas, zalecamy jego przechowywanie w oryginalnym opakowaniu. Należy odłączyć złącze wtykowe i tym samym przełącznik od wkładu rozgrzewającego.

## UWAGA

- Najpierw należy odczekać, aż wkład ostygnie. W przeciwnym razie może dojść do uszkodzenia wkładu rozgrzewającego.
- Podczas przechowywania wkładu rozgrzewającego nie należy umieszczać na nim żadnych przedmiotów, ponieważ mogłoby to spowodować jego zagięcie.

## 7. Utylizacja

Ze względu na ochronę środowiska naturalnego po zakończeniu okresu eksploatacji urządzenia nie należy go wyrzucać wraz ze zwykłymi odpadami domowymi. Utylizację należy zlecić w odpowiednim punkcie zbiórki w danym kraju. Urządzenie należy zutylizować zgodnie z dyrektywą o zużytych urządzeniach elektrycznych i elektronicznych – WEEE (Waste Electrical and Electronic Equipment). W razie pytań należy zwrócić się do odpowiedniej instytucji odpowiedzialnej za utylizację.



## 8. Rozwiązywanie problemów

Problem	Przyczyna	Rozwiązanie
Poziomy temperatury nie są podświetlane, gdy: - przełącznik został prawidłowo połączony z wkładem rozgrzewającym - zasilacz jest połączony z prawidłowo działającym gniazdem zasilania - suwak jest w położeniu 1, 2 lub 3	System bezpieczeństwa nieodwracalnie wyłączył wkład rozgrzewający.	Wkład rozgrzewający i przełącznik należy odesłać do serwisu.

## 9. Dane techniczne

Dane techniczne - patrz etykieta z danymi znamionowymi na wkładzie rozgrzewającym.

## 10. Gwarancja / serwis

Szczegółowe informacje na temat gwarancji i warunków gwarancji znajdują się w załączonej ulotce gwarancyjnej.



Lees deze gebruiksaanwijzing zorgvuldig door. Volg de waarschuwingen en veiligheidsrichtlijnen op. Bewaar de gebruiksaanwijzing voor later gebruik. Zorg ervoor dat de gebruiksaanwijzing toegankelijk is voor andere gebruikers. Geef als u het apparaat aan iemand anders geeft, ook de gebruiksaanwijzing mee.

## Inhoud

1. Leveringsomvang .....	60	4.4 De temperatuur instellen .....	64
1.1 Beschrijving van het apparaat .....	60	4.5 Uitschakelen .....	64
2. Belangrijke aanwijzingen		5. Reiniging en onderhoud .....	64
Voor later gebruik bewaren .....	61	6. Bewaren .....	65
3. Voorgeschieden gebruik .....	63	7. Verwijdering .....	65
4. Bediening .....	63	8. Wat te doen bij problemen? .....	65
4.1 Veiligheid .....	63	9. Technische gegevens .....	65
4.2 Ingebruikname .....	63	10. Garantie / service .....	65
4.3 Inschakelen .....	63		

## Verklaring van tekens

Op het apparaat, in de gebruiksaanwijzing, op de verpakking en op het typeplaatje van het apparaat worden de volgende symbolen gebruikt:

	<b>WAARSCHUWING;</b> Waarschuwing voor mogelijk lichamelijk gevaar of gevaar voor de gezondheid.		
	<b>LET OP;</b> Veiligheidskennisgeving: mogelijke schade aan apparaat/accessoire.		
	<b>AANWIJZING;</b> Verwijzing naar belangrijke informatie.		
	Aanwijzingen lezen!		Geen naalden insteken!
	Niet gevouwen of in elkaar geschoven gebruiken!		Niet geschikt voor kinderen onder 3 jaar.
	Fabrikant		
	Het apparaat is dubbel geïsoleerd en voldoet derhalve aan veiligheidsklasse 2.		
	Verwijder het apparaat conform de EU-richtlijn betreffende de verwijdering van elektrische en elektronische apparatuur – WEEE (Waste Electrical and Electronic Equipment)		
	Scheid de verpakkingscomponenten en voer het afval volgens de lokale voorschriften af.		

	Aanduiding voor de identificatie van het verpakkingsmateriaal. A = materiaalafkorting, B = materiaalnummer: 1-7 = kunststoffen, 20-22 = papier en karton		
	Scheid het product en de verpakkingscomponenten en voer het afval volgens de lokale voorschriften af.		
	Dit product voldoet aan de eisen van de geldende Europese en nationale richtlijnen.		
	UKCA-markering (UK Conformity Assessed)		
	Het keurmerk KEMA-KEUR documenteert de veiligheid en de conformiteit met de normen van een elektrotechnisch product.		
	De producten voldoen aantoonbaar aan de eisen van de technische voorschriften van de Euraziatische Economische Unie (EEU).		
	Fabrikantcode voor productiegegevens		
	De bij dit apparaat gebruikte stoffen zijn in overeenstemming met de hoge sociaalecologische eisen van de Oekotexstandaard 100, zoals aangetoond door onderzoeksinstituut Hohenstein.		
	Maximale wastemperatuur 30 °C extra voorzichtig wasprogramma		Niet strijken
			Niet bleken
	Niet chemisch reinigen		Niet drogen in een wasdroger

## 1. Leveringsomvang

Controleer of de buitenkant van de verpakking intact is en of alle onderdelen aanwezig zijn. Alvorens het apparaat te gebruiken, moet worden gecontroleerd of het apparaat en de toebehoren zichtbaar beschadigd zijn en moet al het verpakkingsmateriaal worden verwijderd. Wij adviseren u het apparaat bij twijfel niet te gebruiken en contact op te nemen met de verkoper of met de betreffende klantenservice.

- 1 Elektrische onderdelen
- 1 Schakelaar
- 1 Gebruiksaanwijzing

### 1.1 Beschrijving van het apparaat

- 1. Netstekker
- 2. Netsnoer
- 3. Schakelaar
- 4. Verlichte temperatuurniveaus
- 5. Schuifknop voor AAN/UIT en temperatuurniveaus
- 6. Stekkeraansluiting

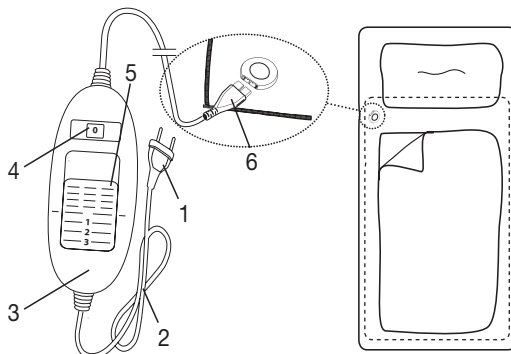

## 2. Belangrijke aanwijzingen Voor later gebruik bewaren



### WAARSCHUWING

- Het niet opvolgen van de volgende aanwijzingen kan leiden tot persoonlijk letsel of materiële schade (elektrische schokken, brandwonden, brand). De volgende veiligheidsrichtlijnen en risicoaanduidingen dienen niet alleen ter bescherming van jouw gezondheid of de gezondheid van anderen, maar ook ter bescherming van het product. Neem daarom de genoemde veiligheidsrichtlijnen in acht en geef deze gebruiksaanwijzing mee als je het artikel aan een ander geeft.
- Deze elektrische onderdeken mag niet worden gebruikt door personen die ongevoelig zijn voor hitte of die bescherming nodig hebben, omdat zij niet op oververhitting kunnen reageren (zoals diabetici, personen met huidveranderingen door ziekte of littekens op de te behandelen plek en personen die pijnstillers hebben ingenomen of alcohol hebben genuttigd).
- Deze elektrische onderdeken mag niet worden gebruikt bij zeer jonge kinderen (0-3 jaar), omdat zij niet op oververhitting kunnen reageren.
- Kinderen die ouder dan 3 jaar en jonger dan 8 jaar zijn, mogen deze elektrische onderdeken onder toezicht gebruiken. De schakelaar moet daarbij altijd op de laagste temperatuurwaarde zijn ingesteld.
- Deze elektrische onderdeken kan worden gebruikt door kinderen van 8 jaar en ouder en door personen met een beperkt fysiek, zintuiglijk of mentaal vermogen of gebrek aan ervaring of kennis, wanneer zij de elektrische onderdeken onder toezicht gebruiken of zijn geïnstrueerd over het veilige gebruik ervan en zij de daaruit voortkomende gevaren begrijpen.
- Kinderen mogen niet met de elektrische onderdeken spelen.
- Het apparaat mag niet door kinderen worden gereinigd of onderhouden, tenzij dit onder toezicht gebeurt.
- Deze elektrische onderdeken is niet bedoeld voor gebruik in ziekenhuizen.
- Deze elektrische onderdeken is alleen bestemd voor thuis-/privégebruik, niet voor commercieel gebruik.
- Steek geen naalden in het apparaat!
- Gebruik het apparaat niet als het gevouwen of gekreukt is.
- Gebruik het apparaat niet als het nat is.
- Voor gebruik op een verstelbaar bed moet worden gecontroleerd of de elektrische onderdeken en de snoeren niet in bijvoorbeeld de scharnieren bekneld of gekreukt kunnen raken.

- Deze elektrische onderdeken mag alleen samen met de op het etiket aangegeven schakelaar worden gebruikt.
- Deze elektrische onderdeken mag alleen worden aangesloten op de netspanning die op het etiket wordt vermeld.
- De door deze elektrische onderdeken uitgezonden elektrische en magnetische velden kunnen onder bepaalde omstandigheden de werking van een pacemaker beïnvloeden. De stralingswaarden liggen echter ver onder de grenswaarden: elektrische veldsterkte: max. 5000 V/m, magnetische veldsterkte: max. 80 A/m, magnetische fluxdichtheid: max. 0,1 millitesla. Neem daarom voor gebruik van deze elektrische onderdeken contact op met je arts of met de fabrikant van je pacemaker.
- Trek niet aan de snoeren en verdraai en knik ze niet.
- Als het snoer en de schakelaar van de elektrische onderdeken verkeerd worden gelegd, kun je erin blijven hangen, erin verstrengeld raken, erover struikelen of erop gaan staan. De gebruiker moet ervoor zorgen dat te lange snoeren en snoeren in het algemeen veilig worden gelegd.
- Deze elektrische onderdeken dient regelmatig te worden gecontroleerd op tekenen van slijtage of beschadiging. Als er tekenen van slijtage of beschadiging aanwezig zijn, als de elektrische onderdeken op andere wijze dan bedoeld is gebruikt of als de deken niet meer opwarmt, moet de elektrische onderdeken voor gebruik worden gecontroleerd door de fabrikant.
- Je mag de elektrische onderdeken (incl. toebehoren) in geen geval openen of zelf repareren. Wanneer je dit toch doet, kan een storingsvrije werking niet langer worden gegarandeerd. Wanneer je deze instructie niet in acht neemt, vervalt de garantie.
- Als het netsnoer van deze elektrische onderdeken beschadigd raakt, moet het worden verwijderd. Als het netsnoer niet van de elektrische onderdeken kan worden losgekoppeld, moet de volledige elektrische onderdeken worden verwijderd.
- Stel schakelaars en leidingen niet bloot aan direct zonlicht.
- Als deze elektrische onderdeken is ingeschakeld, mag er
  - geen scherp voorwerp op worden gelegd,
  - geen warmtebron zoals een kruik of warmtekussen enz. op worden gelegd.
- De elektronische onderdelen in de schakelaar worden warm bij gebruik van de elektrische onderdeken. De schakelaar mag als hij is ingeschakeld beslist niet worden afgedekt of op de elektrische onderdeken liggen.
- Neem te allen tijde de aanwijzingen uit de volgende hoofdstukken in acht: Bediening, Reiniging en onderhoud, Opbergen.

- Mocht je nog vragen hebben over het gebruik van onze apparaten, dan kun je contact opnemen met onze klantenservice.

### 3. Voorgeschreven gebruik



#### LET OP

Deze elektrische onderdeken is uitsluitend bedoeld voor het verwarmen van bedden.

### 4. Bediening

#### 4.1 Veiligheid



#### LET OP

- De elektrische onderdeken is voorzien van een VEILIGHEIDSSYSTEEM. Deze sensortechnologie voorkomt oververhitting van de elektrische onderdeken op het totale oppervlak door automatisch uitschakelen bij storing. Als het VEILIGHEIDSSYSTEEM de elektrische onderdeken heeft uitgeschakeld, worden de temperatuurniveaus bij ingeschakelde toestand niet meer verlicht.
- Let erop dat de elektrische onderdeken na een storing om veiligheidsredenen niet meer kan worden gebruikt en moet worden opgestuurd naar het opgegeven serviceadres.
- Verbind de defecte elektrische onderdeken in geen geval met een andere schakelaar van hetzelfde type. Dit zou eveneens zorgen voor een definitieve uitschakeling door het veiligheidssysteem in de schakelaar.

#### 4.2 Ingebruikname

- Leg de elektrische onderdeken vlak uitgespreid op uw matras, beginnend aan het voeteneinde.
- Verbind eerst de schakelaar met het verwarmingselement door de stekker aan te sluiten.
- Steek daarna de stekker in het stopcontact.
- Maak uw bed vervolgens op de gebruikelijke wijze op, zodat de elektrische onderdeken zich tussen de matras en het onderlaken bevindt.

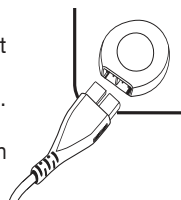

#### LET OP

Zorg dat de elektrische onderdeken volledig vlak is uitgespreid en tijdens het gebruik niet gevouwen of gekreukeld raakt.



#### AANWIJZING

##### Ligcomfort

Als u last hebt van de stekkeraansluiting bij uw schouder, kunt u de elektrische onderdeken 180° draaien, zodat de stekkeraansluiting zich bij het voeteneinde bevindt (zie afbeelding). Om ervoor te zorgen dat de schakelaar dan toch weer comfortabel binnen handbereik is, heeft Beurer een schakelaar met een langere verbindingskabel in het assortiment (art.nr. 108.584). Deze kunt u rechtstreeks bij de klantenservice van Beurer bestellen.

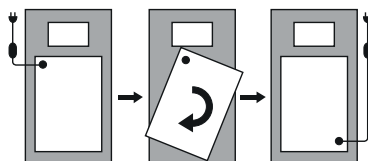

#### 4.3 Inschakelen

Zet de schuifknop voor AAN/UIT en de temperatuurniveaus op stand 1, 2 of 3 om de elektrische onderdeken in te schakelen.

Bij ingeschakelde toestand zijn de temperatuurniveaus verlicht.

#### 4.4 De temperatuur instellen

Stand 0: UIT

Stand 1: minimale verwarming

Stand 2: gemiddelde verwarming

Stand 3: maximale verwarming

##### **AANWIJZING**

- De elektrische onderdeken warmt het snelst op wanneer u eerst het hoogste temperatuurniveau inschakelt.
- Wij adviseren de elektrische onderdeken ongeveer 30 minuten voor het naar bed gaan in te schakelen en met een dekbed af te dekken om ontsnappen van de warmte te voorkomen.

##### **WAARSCHUWING**

Als de elektrische onderdeken meerdere uren wordt gebruikt, adviseren wij u de laagste temperatuurstand op de schakelaar in te stellen om oververhitting van het lichaam van de gebruiker en mogelijke brandwonden of een hitteberoerte als gevolg daarvan te voorkomen.

#### 4.5 Uitschakelen

Zet de schuifknop voor AAN/UIT en de temperatuurniveaus op de stand UIT (0) om de elektrische onderdeken uit te schakelen. De temperatuurniveaus zijn dan niet meer verlicht.

##### **AANWIJZING**

Als de elektrische onderdeken enkele dagen niet wordt gebruikt, zet u de schuifknop voor AAN/UIT en de temperatuurniveaus op de stand UIT (0) en trekt u de stekker uit het stopcontact.

### 5. Reiniging en onderhoud

##### **WAARSCHUWING**

Trek voordat u het apparaat reinigt de stekker uit het stopcontact. Ontkoppel vervolgens de schakelaar van de elektrische onderdeken door de stekker los te halen. U loopt dan het risico van een elektrische schok.

##### **LET OP**

De schakelaar mag nooit in contact komen met water of andere vloeistoffen. Hij kan daardoorbeschadigd raken.

- Gebruik voor het reinigen van de schakelaar een droge, pluivrije doek. Gebruik geen chemische reinigings- of schuurmiddelen.
- Kleine vlekken op de elektrische onderdeken kunnen met een vochtige doek of met wat vloeibaar fijnwasmiddel worden verwijderd.

##### **LET OP**

De elektrische onderdeken mag niet chemisch worden gereinigd en niet worden uitgewrongen, machinaal gedroogd, gemengd of gestreken. Anders kan de elektrische onderdeken beschadigd raken.

- Deze elektrische onderdeken kan in de wasmachine worden gewassen.
- Stel de wasmachine in op een fijnwasprogramma bij 30 °C (wolwasprogramma). Gebruik een fijnwasmiddel en doseer dit volgens de aanwijzingen van de fabrikant.

## **LET OP**

Vaak wassen kan de werking van de elektrische onderdeken beïnvloeden. De elektrische onderdeken mag daarom gedurende zijn totale levensduur maximaal 5 keer in een wasmachine worden gewassen.

- Trek direct na het wassen de nog vochtige elektrische onderdeken in het oorspronkelijke formaat in vorm en laat hem vlakliggend op een wasrek drogen.

## **LET OP**

- Gebruik geen wasknijpers of andere klemmen om de elektrische deken aan het wasrek te bevestigen. Anders kan de elektrische onderdeken beschadigd raken.
- Sluit de schakelaar pas weer aan op de elektrische onderdeken als de stekerverbinding en de onderdeken helemaal droog zijn. Anders kan de elektrische onderdeken beschadigd raken.

## **WAARSCHUWING**

Schakel de elektronische onderdeken in geen geval in om hem op die wijze te laten drogen! U loopt dan het risico van een elektrische schok.

## **6. Bewaren**

Als u de elektrische onderdeken langere tijd niet gebruikt, adviseren wij u hem in de originele verpakking te bewaren. Trek hiervoor de stekker van de schakelaar uit de aansluiting van de elektrische onderdeken.

## **LET OP**

- Leg tijdens het opbergen geen voorwerpen op de elektrische onderdeken om te voorkomen dat er een scherpe knik in ontstaat.
- Laat de elektrische onderdeken eerst afkoelen. Anders kan de elektrische onderdeken beschadigd raken.

## **7. Verwijdering**

Met het oog op het milieu mag het apparaat aan het einde van zijn levensduur niet met het gewone huisvuil worden weggegooid. Het verwijderen kan via gespecialiseerde verzamelpunten in uw land gebeuren. Verwijder het apparaat conform de EU-richtlijn voor afgedankte elektrische en elektronische apparatuur – WEEE (Waste Electrical and Electronic Equipment). Voor meer informatie kunt u contact opnemen met de verantwoordelijke instanties voor afvalverwijdering in uw gemeente.



## **8. Wat te doen bij problemen?**

Probleem	Oorzaak	Oplossing
De temperatuurniveaus zijn niet verlicht als: - de schakelaar goed met de elektrische onderdeken is verbonden. - de stekker met een werkend stopcontact is verbonden. - de schuifknop op stand 1, 2 of 3 staat.	Het veiligheidssysteem heeft de elektrische onderdeken onomkeerbaar uitgeschakeld.	Stuur de elektrische onderdeken en de schakelaar op voor reparatie.

## **9. Technische gegevens**

Zie voor technische specificaties het etiket met het typeplaatje op de elektrische onderdeken.

## **10. Garantie / service**

Meer informatie over de garantie en de garantievoorzwaarden vindt u in het meegeleverde garantieblad.



**Læs denne betjeningsvejledning omhyggeligt igennem. Overhold advarserne og sikkerhedsanvisningerne. Opbevar betjeningsvejledningen til senere brug. Gør betjeningsvejledningen tilgængelig for andre brugere. Vedlæg også betjeningsvejledningen ved overdragelse af apparatet.**













## Indholdsfortegnelse

1. Leveringsomfang ..... 67	4.4 Indstilling af temperaturen ..... 70
1.1 Beskrivelse af produktet ..... 67	4.5 Slukning ..... 71
2. Vigtige anvisninger	5. Rengøring og vedligeholdelse ..... 71
Gem brugsanvisningen til senere brug ..... 68	6. Opbevaring ..... 71
3. Bestemmelsesmæssig anvendelse ..... 69	7. Bortskaffelse ..... 72
4. Betjening ..... 70	8. Hvad gør jeg, hvis der er problemer? ..... 72
4.1 Sikkerhed ..... 70	9. Tekniske data ..... 72
4.2 Ibrugtagning ..... 70	10. Garanti / service ..... 72
4.3 Tænding ..... 70	

## Tegnforklaring for etiket

Følgende symboler anvendes på apparatet, i betjeningsvejledningen, på emballagen og på apparatets typeskilt:

	<b>ADVARSEL;</b> Advarsel om fare for tilskadecomst eller for dit helbred.		
	<b>VIGTIGT;</b> Sikkerhedshenvisning til mulige skader på apparat/tilbehør.		
	<b>BEMÆRK;</b> Henvisning til vigtige informationer.		
	Læs anvisningerne!		Stik ikke nåle ind!
	Må ikke bruges sammenfoldet eller sammenskudt!		Uegnet til børn under 3 år.
	Producent		
	Apparat i beskyttelsesklasse 2		
	Bortskaffelse i henhold til EF-direktivet om affald fra elektrisk og elektronisk udstyr WEEE (Waste Electrical and Electronic Equipment)		
	Skil emballagekomponenterne ad, og bortskaf dem i overensstemmelse med de lokale bestemmelser.		

	Mærkning til identifikation af emballagemateriale. A = materialeforkortelse, B = materialenummer: 1-7 = plast, 20-22 = papir og pap		
	Produktet og emballagekomponenterne skal adskilles og bortskaffes i henhold til de lokale bestemmelser.		
	Dette produkt opfylder kravene i de gældende europæiske og nationale direktiver.		
	Britisk overensstemmelsesvurdering		
	KEMA-KEUR-tegnet dokumenterer, at et elektroteknisk produkt er sikkert og i overensstemmelse med de gældende standarder.		
	Produkterne er påviseligt i overensstemmelse med kravene i de tekniske regler for Den Eurasiske Økonomiske Union.		
	Producentkode for produktionsdata		
	De tekstiler, der bruges i dette apparat, opfylder de høje humanøkologiske krav i Oeko-Tex Standard 100, som der er eftervist af Forschungsinstitut Hohenstein.		
	Maksimal vasketemperatur 30 °C meget skånsomt program		Må ikke stryges
			Må ikke bleges
	Må ikke renses kemisk		Må ikke tørres i tørretumbleren

## 1. Leveringsomfang

Kontrollér, at den leverede vares emballage er ubeskadiget, og at alt er med. Kontrollér før brug, at apparatet og tilbehøret ikke har synlige skader, og at alt emballagemateriale er fjernet. Anvend ikke apparatet i tvivlstilfælde, og kontakt din forhandler eller den anførte kundeserviceadresse, hvis du har spørgsmål.

- 1 Sengevarmer
- 1 Afbryder
- 1 Brugsanvisning

### 1.1 Beskrivelse af produktet

- 1. Netstik
- 2. Netledning
- 3. Afbryder
- 4. Oplyste temperaturtrin
- 5. Skyder til tænd/sluk og temperaturtrin
- 6. Forbindelsesstik

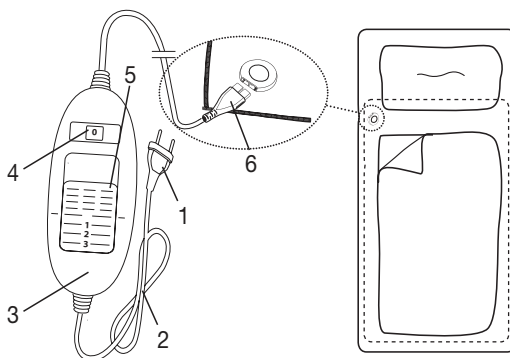

## 2. Vigtige anvisninger

### Gem brugsanvisningen til senere brug



#### ADVARSEL

- Følges nedenstående anvisninger ikke, kan det medføre personskader eller materielle skader (elektrisk stød, forbrændinger, brand). Følgende sikkerheds- og fareanvisninger er ikke kun beregnet til beskyttelse af din eller andres sundhed, men også til beskyttelse af produktet. Overhold derfor disse sikkerhedsanvisninger, og lad denne betjeningsvejledning følge med, hvis du giver produktet til en anden.
- Sengevarmeren må ikke anvendes af personer, som er ufølsomme over for varme, eller af andre plejekrævende personer, som ikke kan reagere på overophedning (f.eks. diabetikere, personer med sygdomsbetingede hudforandringer eller arvæv i anvendelsesområdet, efter indtagelse af smertelindrende medikamenter eller alkohol).
- Sengevarmeren må ikke anvendes på meget unge børn (0-3 år), da disse ikke kan reagere på overophedning.
- Sengevarmeren kan anvendes under opsyn af børn over 3 år og under 8 år, men kontakten skal altid være indstillet til minimumstemperaturen.
- Sengevarmeren kan anvendes af ældre børn fra 8 år og derover samt af personer med nedsat fysisk, sensorisk eller mental funktionsevne eller mangel på erfaring og viden, hvis de er under opsyn og er blevet instrueret i sikker brug af sengevarmeren og forstår de dermed forbundne farer.
- Børn må ikke lege med sengevarmeren.
- Rengøring og brugervedligeholdelse må ikke udføres af børn, medmindre de er under opsyn.
- Sengevarmeren er ikke beregnet til brug på hospitaler.
- Sengevarmeren er kun beregnet til privat brug i hjemmet, ikke til erhvervsmæssig brug.
- Stik ikke nåle i.
- Må ikke anvendes i foldet eller sammenpresset tilstand.
- Må ikke anvendes i våd tilstand.
- Inden brug skal det på en justerbar seng kontrolleres, at sengevarmeren og ledningerne eksempelvis ikke klemmes fast eller presses sammen i hængslerne.
- Sengevarmeren må kun anvendes sammen med den kontakt, der fremgår af etiketten.
- Sengevarmeren må kun tilsluttes den netspænding, der fremgår af typeskiltet.

- De elektriske og magnetiske felter, som udgår fra sengevarmeren, kan muligvis forstyrre funktionen af en pacemaker. De ligger dog langt under grænseværdierne: elektrisk feltstyrke: maks. 5000 V/m, magnetisk feltstyrke: maks. 80 A/m, magnetisk fluxtæthed: maks. 0,1 milli-tesla. Spørg derfor din læge og producenten af pacemakeren, før du anvender sengevarmeren, hvis du bruger pacemaker.
- Undgå at trække i ledningerne eller at dreje eller knække dem skarpt.
- Kablet og kontakten på sengevarmeren kan medføre risiko for, at man bliver indfanget, kvalt, snubler eller træder på den, når den ikke er ført korrekt. Brugeren skal sørge for, at overskydende ledning og ledninger generelt er anbragt sikkert.
- Kontrollér ofte, om sengevarmeren viser tegn på slid eller beskadigelser. Hvis sådanne tegn konstateres, hvis sengevarmeren har været anvendt forkert, eller hvis den ikke længere varmer, skal den kontrolleres af producenten, før den anvendes igen.
- Sengevarmeren (inkl. tilbehør) må under ingen omstændigheder åbnes eller repareres, da en fejlfri funktion ellers ikke længere kan garanteres. Overholdes dette ikke, bortfalder garantien.
- Hvis el-ledningen til sengevarmeren bliver beskadiget, skal den bortskaffes. Hvis den ikke kan tages af, skal sengevarmeren bortskaffes.
- Undgå at udsætte afbrydere og ledninger for direkte sollys.
- Mens sengevarmeren er tændt, må du
  - ikke placere nogen skarpe genstande på den, dvs.
  - ingen varmekilde såsom en varmt vandflaske, varmek pude eller lignende.
- De elektroniske komponenter i betjeningsdelen bliver varme under brugen af sengevarmeren. Betjeningsdelen må derfor ikke tildækkes eller ligge på sengevarmeren, når denne anvendes.
- Følg altid anvisningerne i følgende kapitler: Betjening, rengøring og vedligeholdelse, opbevaring.
- Hvis du har spørgsmål om anvendelsen af vores apparater, bedes du henvende dig til vores kundeservice.

### 3. Bestemmelsesmæssig anvendelse



#### VIGTIGT

Sengevarmeren er beregnet til opvarmning af senge.

## 4. Betjening

### 4.1 Sikkerhed



#### VIGTIGT

- Sengevarmeren er udstyret med et særligt SIKKERHEDSSYSTEM. Denne sensorteknik forhindrer en overophedning af sengevarmeren over hele dennes flade ved hjælp af automatisk slukning i tilfælde af fejl. Hvis SIKKERHEDSSYSTEMET har slukket sengevarmeren, lyser temperaturtrinnene ikke længere i tændt tilstand.
- Bemærk, at sengevarmeren efter en fejl af hensyn til sikkerheden ikke længere må anvendes og skal indsendes til den angivne serviceadresse.
- Forbind under ingen omstændigheder den defekte sengevarmer med en anden betjeningsdel af samme type. Det vil også føre til, at sikkerhedssystemet i betjeningsdelen udfører en endelig slukning.

### 4.2 Ibrugtagning

- Læg sengevarmeren fladt ud på madrassen, idet du begynder i fodenden.
- Forbind først kontakten med varmelegemet ved at samle forbindelsesstikket.
- Sæt derefter stikket i stikkontakten.
- Læg derefter lagnet henover som sædvanligt, så sengevarmeren befinder sig mellem madrassen og lagnet.

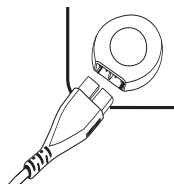

#### VIGTIGT

Kontrollér, at sengevarmeren er bredt helt fladt ud, og at den ikke kan presses sammen eller blive foldet under brugen.



#### BEMARK

##### Liggekomfort

Hvis forbindelsesstikket i skulderområdet virker irriterende, kan du dreje varme-underdynen 180°, så forbindelsesstikket er i fodenden (se figuren). For at få kontakten inden for bekvem rækkevidde igen tilbyder Beurer en kontakt med en længere forbindelsesledning (varenr. 108.584). Det kan bestilles direkte hos Beurers kundeservice.

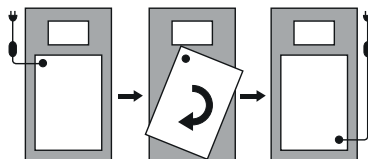

### 4.3 Tænding

Sæt skyderen til tænd/sluk og temperaturtrin på trin 1, 2 eller 3 for at tænde sengevarmeren. Når sengevarmeren er tændt, lyser temperaturtrinnene.

### 4.4 Indstilling af temperaturen

Trin 0: FRA

Trin 1: Minimal varme

Trin 2: Middel varme

Trin 3: Maksimal varme



#### BEMARK

- Du opnår den hurtigste opvarmning af sengevarmeren ved først at indstille det højeste temperaturtrin.
- Vi anbefaler på det kraftigste, at sengevarmeren tændes ca. 30 minutter, før du går i seng, og dækkes til med dynen, så varmen ikke forsvinder.



#### ADVARSEL

Hvis sengevarmeren anvendes i flere timer, anbefaler vi at indstille det laveste temperaturtrin på kontakten for at undgå overophedning af kroppen og dermed forebygge en forbrænding eller et hedeslag.

## 4.5 Slukning

Sæt tænd/sluk-kontakten (4) på positionen FRA (0) for at slukke sengevarmeren. Temperaturrinnene lyser da ikke længere.

### **BEMARK**

Hvis sengevarmeren ikke anvendes i nogle dage, skal du sætte skyderen på positionen FRA ( 0 ) og trække netstikket ud af stikkontakten.

## 5. Rengøring og vedligeholdelse

### **ADVARSEL**

Træk før rengøring altid først stikket ud af stikkontakten. Adskil derefter forbindelsesstikket og dermed kontakten fra sengevarmeren. I modsat fald er der fare for elektrisk stød.

### **VIGTIGT**

Kontakten må aldrig komme i kontakt med vand eller andre væsker. I modsat fald kan den blive beskadiget.

- Anvend en tør, fnugfri klud til rengøring af kontakten. Anvend aldrig kemiske rengøringsmidler eller skuremidler.
- Små pletter på sengevarmeren kan fjernes med en fugtet klud samt om nødvendigt med lidt flydende finvaskemiddel.

### **VIGTIGT**

Bemærk, at sengevarmeren ikke må renses kemisk, vrides, maskintørres, rulles eller stryges. I modsat fald kan sengevarmeren blive beskadiget.

- Sengevarmeren er maskinvaskbar.
- Indstil vaskemaskinen på speciel skånevask ved 30 °C (uldvask). Benyt et finvaskemiddel, og dosér det efter producentens angivelser.

### **VIGTIGT**

Bemærk, at sengevarmeren belastes ved at blive vasket alt for ofte. Sengevarmeren bør derfor højst vaskes 5 gange i en vaskemaskine i hele sin levetid.

- Træk den endnu fugtige sengevarmer i form til original størrelse lige efter vask, og bred den fladt ud over et tørrestativ.

### **VIGTIGT**

- Anvend ikke tøjklammer eller lignende for at fastgøre sengevarmeren til tørrestativet. I modsat fald kan sengevarmeren blive beskadiget.
- Forbind først kontakten med sengevarmeren igen, når forbindelsesstikket og sengevarmeren er fuldstændig tør. I modsat fald kan sengevarmeren blive beskadiget.

### **ADVARSEL**

Tænd under ingen omstændigheder sengevarmeren for at tørre den! I modsat fald er der fare for elektrisk stød.

## 6. Opbevaring

Hvis du ikke skal anvende sengevarmeren i længere tid, anbefaler vi, at du opbevarer den i den originale emballage. Adskil til dette formål forbindelsesstikket og dermed kontakten fra sengevarmeren.

## VIGTIGT

- Læg i den forbindelse ingen genstande oven på sengevarmeren for at undgå skarpe knæk.
- Lad først sengevarmeren køle af. I modsat fald kan sengevarmeren blive beskadiget.

## 7. Bortskaffelse

Af hensyn til miljøet må apparatet ikke bortskaffes sammen med almindeligt husholdningsaffald, når det er udtjent. Bortskaffelse kan ske på det pågældende lokale indsamlingssted. Apparatet skal bortskaffes i henhold til EU-direktivet vedrørende elektronisk affald – WEEE (Waste Electrical and Electronic Equipment). Henvend dig til din kommunes tekniske forvaltning, hvis du har andre spørgsmål.



## 8. Hvad gør jeg, hvis der er problemer?

Problem	Årsag	Afhjælpning
Temperaturrinnene lyser ikke, når - kontakten er forbundet helt med sengevarmeren - netstikket er sat i en fungerende stikkontakt - skyderen står på trin 1, 2 eller 3	Sikkerhedssystemet har slukket sengevarmeren permanent.	Send sengevarmeren og kontakten til service.

## 9. Tekniske data

Tekniske data, se typeskilt-etiketten på sengevarmeren.

## 10. Garanti / service

Nærmere oplysninger om garantien og garantibetingelserne findes i det medfølgende garantihæfte.



**Läs igenom denna bruksanvisning noggrant. Följ varnings- och säkerhetsinformationen. Spara bruksanvisningen för framtida bruk. Se till att bruksanvisningen är tillgänglig för andra användare. Om produkten överläts till någon annan ska bruksanvisningen medfölja produkten.**













## Innehåll

1. Förpackningsinnehåll..... 74	4.3 Inkoppling ..... 77
1.1 Produktbeskrivning..... 74	4.4 Ställa in temperatur..... 77
2. Viktig information	4.5 Stänga av..... 78
Spara bruksanvisningen så att den kan användas senare..... 75	5. Rengöring och skötsel..... 78
3. Avsedd användning..... 76	6. Förvaring..... 78
4. Handhavande..... 77	7. Avfallssortering..... 79
4.1 Säkerhet ..... 77	8. Vad gör jag om problem uppstår?..... 79
4.2 Användning..... 77	9. Tekniska data..... 79
	10. Garanti / service ..... 79

## Teckenförklaring

På produkten, i bruksanvisningen, på förpackningen och på märkskylten används följande symboler:

	<b>WARNING;</b> Varnar för risk för personskada eller fara för hälsan.		
	<b>OBS;</b> Varnar för risk för skador på apparaten eller dess tillbehör.		
	<b>OBSERVERA;</b> Indikerar viktig information.		
	Läs anvisningarna!		Stick ej nålar i dynan!
	Får ej användas ihopvikt eller ihopskjuten!		Får inte användas av barn under tre år!
	Tillverkare		
	Apparat med skyddsklass 2		
	Avfallshantera produkten enligt EG-direktivet om avfall som utgörs av eller innehåller elektriska eller elektroniska produkter – WEEE (Waste Electrical and Electronic Equipment).		
	Sortera förpackningskomponenterna och avfallshantera dem i enlighet med de kommunala föreskrifterna.		
	Märkning för identifiering av förpackningsmaterial. A = materialförkortning, B = materialnummer: 1–7 = plast, 20–22 = papper och kartong		

	Separera produkten och förpackningskomponenterna och avfallshantera enligt kommunala föreskrifter.		
	Denna produkt uppfyller kraven i gällande europeiska och nationella riktlinjer.		
	UKCA-märke		
	KEMA-KEUR-märket dokumenterar att den elektriska utrustningen är säker och uppfyller gällande standarder.		
	Produkterna har bevisats uppfylla kraven i EAEU:s tekniska regelverk.		
	Tillverkarkod för produktionsdata		
	De textilier som har använts för denna apparat uppfyller de höga humanekologiska kraven i Oeko-Tex Standard 100, vilket har fastställts av forskningsinstitutet Hohenstein.		
	Maximal tvätttemperatur 30 °C mycket skonsamt program		Får ej strykas
			Får ej blekas
	Ej kemtvätt		Får ej torkas i torktumlare

## 1. Förpackningsinnehåll

Kontrollera leveransen för att se att förpackningen är oskadad och att alla delar finns med. Före användning bör du kontrollera att produkten och tillbehören inte har några synliga skador och att allt förpackningsmaterial har avlägsnats. Använd inte produkten i tveksamma fall, utan vänd dig till återförsäljaren eller till vår kundtjänst på angiven adress.

- 1 Värmemadrass
- 1 Kontrollenhet
- 1 bruksanvisning

### 1.1 Produktbeskrivning

- 1. Nätkontakt
- 2. Nätkabel
- 3. Kontrollenhet
- 4. Belysta temperatursteg
- 5. Regel för PÅ/AV och temperaturnivåer
- 6. Stickkontakt

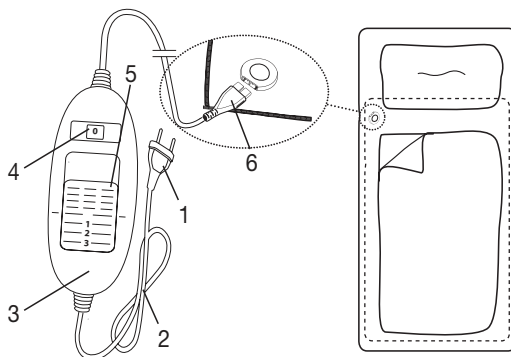

## 2. Viktig information

### Spara bruksanvisningen så att den kan användas senare

#### **VARNING**

- Om nedanstående anvisningar inte följs kan konsekvensen bli personskador eller materiella skador (elstöt, brännskador, brand). Följande säkerhetsanvisningar och varningar skyddar inte bara din och andra personers hälsa, utan även produkten. Följ säkerhetsanvisningarna och låt bruksanvisningen följa med produkten om den ska användas av någon annan.
- Denna värmemadrass får inte användas av personer som är okänsliga för värme eller av personer som inte kan reagera på överhettning (t.ex. diabetiker, personer med sjukdomsorsakade hudförändringar eller hudområden med ärrbildning i användningsområdet samt efter intag av smärtlindrande läkemedel eller alkohol).
- Värmemadrassen får inte användas av mycket små barn (0–3 år) eftersom dessa inte kan reagera på överhettning.
- Värmemadrassen får användas av barn i åldern 3–8 år om barnet hålls under uppsikt och om reglaget alltid står på det lägsta temperaturvärdet.
- Värmemadrassen får användas av barn över 8 år och av personer med begränsad fysisk, sensorisk eller mental förmåga eller bristande erfarenheter och kunskaper under förutsättning att de övervakas eller instrueras i hur produkten ska användas på ett säkert sätt och förstår vilka risker det innebär.
- Låt inte barn leka med madrassen.
- Rengöring och allmänt underhåll får inte utföras av barn om de inte står under uppsikt av en vuxen.
- Värmemadrassen är inte avsedd för kommersiellt bruk eller för användning på sjukhus.
- Den här värmemadrassen är endast avsedd för privat bruk och får inte användas i kommersiellt syfte.
- Stick inga nålar i produkten
- Får ej användas hopvikt eller hoprullad!
- Får ej användas våt
- Före användning på en ställbar säng bör man kontrollera att värmemadrassen och kablarna inte kläms i exempelvis gångjärnen eller skjuts ihop.
- Denna värmemadrass får enbart användas tillsammans med den kontrollenhet som anges på etiketten.

- Värmemadrassen får enbart anslutas till den nätspänning som anges på etiketten.
- De elektriska och magnetiska fält som denna värmemadrass alstrar kan under vissa omständigheter störa funktionen hos pacemakers. De ligger dock långt under gränsvärdena för elektrisk fältstyrka: max. 5 000 V/m, magnetisk fältstyrka: max. 80 A/m, magnetisk flödesdensitet: max. 0,1 milli-Tesla. Rådgör med din läkare och tillverkaren av pacemakern innan du använder värmemadrassen.
- Dra inte i kablarna, vrid dem inte och böj eller vik dem inte kraftigt.
- Om värmemadrassens kabel och reglage placeras på fel sätt kan det medföra risk för att man fastnar, strypps, snubblar eller trampar på dem. Användaren måste se till att outnyttjad kabellängd och kabeln i allmänhet dras på ett säkert sätt.
- Kontrollera regelbundet om värmemadrassen är skadad eller sliten. Om sådana tecken finns, om värmemadrassen har använts på ett felaktigt sätt eller om den inte värms upp längre måste den kontrolleras av tillverkaren innan den används igen.
- Öppna eller reparera aldrig värmemadrassen (eller dess tillbehör) på egen hand eftersom det då inte längre går att garantera att den kommer att fungera felfritt. Om denna anvisning inte följs upphör garantin att gälla.
- Om värmemadrassens strömsladd skadas måste sladden kasseras. Om sladden inte går att ta ur måste värmemadrassen kasseras.
- Utsätt inte strömbrytaren eller kablarna för direkt solljus.
- Medan värmemadrassen är på får
  - inga föremål med vassa kanter läggas på den
  - inga värmekällor som t.ex. värmeflaskor, värmekuddar eller liknande läggas på den.
- De elektroniska komponenterna i kontrollenheten blir varma när värmemadrassen används. Kontrollenheten får därför inte övertäckas eller ligga ovanpå värmemadrassen när den används.
- Anvisningarna i följande avsnitt måste följas: Användning, Rengöring och underhåll, Förvaring.
- Om du vill veta mer om användningen av våra produkter är du välkommen att ta kontakt med vår kundtjänst.

### 3. Avsedd användning



#### OBS!

Värmemadrassen är enbart avsedd för uppvärmning av sängar.

## 4. Handhavande

### 4.1 Säkerhet



#### OBS!

- Värmemadrassen är försedd med ett SÄKERHETSSYSTEM. Denna sensorteknik förhindrar att värmemadrassens hela yta överhettas genom automatisk avstängning vid fel. Om SÄKERHETSSYSTEMET har kopplat ur värmemadrassen lyser inte längre temperaturstegen i inkopplat läge.
- Observera att värmemadrassen inte längre kan användas efter ett fel av säkerhetsskäl, utan måste skickas in till den angivna serviceadressen.
- Anslut aldrig den defekta värmemadrassen till en annan kontrollenhet av samma typ. Det gör att den stängs av genom säkerhetssystemet i kontrollenheten.

### 4.2 Användning

- Bred ut värmemadrassen platt på madrassen med fotändan först.
- Anslut först kontrollenheten till värmeenheten genom att koppla ihop stickkontakten.
- Sätt sedan i stickkontakten i eluttaget.
- Placera sedan lakanet ovanpå som vanligt, så att värmemadrassen befinner sig mellan madrassen och lakanet.

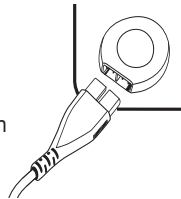

#### OBS!

Se till att värmemadrassen ligger helt plant och inte kan skjutas samman eller veckas vid användning.



#### OBSERVERA

##### Liggkomfort

Om du störs av att ha kopplingsdelen i axelhöjd, kan du vända värmemadrassen 180° så att kopplingsdelen finns vid fotändan istället (se bild). För att då få reglaget på bekvämt avstånd från din handen har Beurer ett reglage med längre anslutningskabel (art.nr 108.584). Dessa finns att beställa hos Beurers kundtjänst.

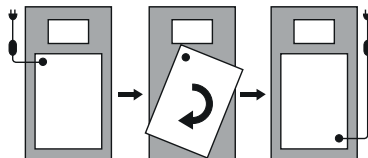

### 4.3 Inkoppling

Ställ in regeln för PÅ/AV och temperaturnivåer i läge 1, 2 eller 3 för att sätta på värmemadrassen. Temperaturnivåerna är belysta när madrassen är påslagen.

### 4.4 Ställa in temperatur

Nivå 0: AV

Nivå 1: Minimal värme

Nivå 2: Medelvärme

Nivå 3: Maxvärme



#### OBSERVERA

- Den snabbaste uppvärmningen av värmemadrassen får du om du först ställer in den högsta temperaturen.
- Vi rekommenderar starkt att du kopplar in värmemadrassen ca 30 minuter innan du går och lägger dig och täcker över den med täcket att förhindra att värmen försvinner.



#### VARNING

Om värmemadrassen används under flera timmar rekommenderar vi att den lägsta temperaturnivån ställs in via kontrollenheten för att undvika att användaren blir för varm och får värmeslag eller brännskador.

## 4.5 Stänga av

Ställ in regeln för PÅ/AV och temperaturnivåerna i position AV (0) för att stänga av värmemadrassen. Temperaturnivåerna lyser inte längre.

### **OBSERVERA**

Om värmemadrassen inte används under några dagar, sätt regeln för PÅ/AV och temperaturnivåer i läge AV. (0) och dra ut kontakten ur eluttaget.

## 5. Rengöring och skötsel

### **VARNING**

Dra alltid ut stickkontakten ur eluttaget före rengöring. Dra sedan ut nätkontakten och därmed kontrollenheten från värmemadrassen. Detta medför risk för elektrisk stöt.

### **OBS**

Kontrollenheten får aldrig komma i kontakt med vatten eller andra vätskor. I annat fall kan den skadas.

- Rengör kontrollenheten med en torr luddfri trasa. Använd inga kemiska rengöringsmedel eller allrengöringsmedel.
- Mindre fläckar på värmemadrassen kan avlägsnas med en fuktig trasa samt vid behov med lite flytande fintvättmedel.

### **OBS**

Observera att värmemadrassen inte får rengöras kemiskt, vridas ur, torkas i maskin, manglas eller strykas. Detta kan skada värmemadrassen.

- Värmemadrassen kan tvättas i maskin.
- Ställ tvättmaskinen på ett särskilt skonsamt tvättprogram vid 30 °C (ylletvätt). Använd ett fintvättmedel och dosera det enligt tillverkarens anvisningar.

### **OBS**

Observera att värmemadrassen slits om den tvättas alltför ofta. Värmemadrassen ska därför tvättas maximalt fem gånger i tvättmaskin under hela livslängden.

- Direkt efter tvätten ska den ännu fuktiga värmemadrassen dras till originalmåtten i formen. Låt den sedan torka plant utbredd över en tvättställning.

### **OBS**

- Använd inga tvättklämmor eller liknande för att fästa värmemadrassen vid tvättställningen. Detta kan skada värmemadrassen.
- Anslut inte kontrollenheten till värmemadrassen igen förrän kopplingsdelen och värmemadrassen är helt torra. I annat fall kan värmemadrassen skadas.

### **VARNING**

Starta aldrig värmemadrassen för att torka den! Detta medför risk för elektrisk stöt.

## 6. Förvaring

Om du inte ska använda värmemadrassen under en längre tid rekommenderar vi att du förvarar den i originalförpackningen. Dra ut nätkontakten och därmed kontrollenheten från värmemadrassen.

## **OBS**

- Lägg inga föremål på värmemadrassen under förvaringen för att undvika att den viks för mycket.
- Låt värmemadrassen svalna först. I annat fall kan värmemadrassen skadas.

## 7. Avfallssortering

Av miljöskäl får produkten inte kastas i hushållsavfallet. Lämna den i stället till en återvinningscentral. Produkten ska avyttras i enlighet med EG-direktivet om avfall som utgörs av eller innehåller elektriska eller elektroniska produkter – WEEE. Om du har frågor som rör avfallshantering kan du vända dig till ansvarig kommunal myndighet.



## 8. Vad gör jag om problem uppstår?

Problem	Orsak	Åtgärd
Temperaturnivåerna lyser inte när - kontrollenheten är helt kopplad till värmemadrassen - nätkontakten är ansluten till ett fungerande eluttag - reglaget står på steg 1, 2 eller 3	Säkerhetssystemet har stängts av värmemadrassen och den går inte att använda.	Skicka in madrassen och kontrollenheten för service

## 9. Tekniska data

Tekniska data finns på typskyltsetiketten på värmemadrassen.

## 10. Garanti / service

Mer information om garantin och garantivillkoren hittar du i den medföljande garantifoldern.



**Les nøye gjennom denne bruksanvisningen. Følg advarslene og sikkerhetsmerknadene. Oppbevar bruksanvisningen for senere bruk. Sørg for at den også er tilgjengelig for andre brukere. Hvis du gir produktet videre til andre, skal bruksanvisningen følge med.**













## Innhold

1. Innhold.....	81	4.4 Stille inn temperaturen.....	84
1.1 Beskrivelse av apparatet .....	81	4.5 Slå av .....	85
2. Viktig informasjon		5. Rengjøring og vedlikehold.....	85
Oppbevar for senere bruk .....	82	6. Oppbevaring.....	85
3. Forskriftsmessig bruk .....	83	7. Avfallshåndtering .....	86
4. Betjening .....	84	8. Hva man skal gjøre ved problemer.....	86
4.1 Sikkerhet.....	84	9. Tekniske data.....	86
4.2 Bruk.....	84	10. Garanti / service .....	86
4.3 Slå på.....	84		

## Tegnforklaring

Det brukes følgende symboler på selve enheten, i bruksanvisningen, på emballasjen og på enhetens merking:

	<b>ADVARSEL;</b> Farehenvisning til fare for skader eller fare for din helse.		
	<b>OBS;</b> Sikkerhetshenvisning til mulige skader på apparat/tilbehør.		
	<b>HENVISNING;</b> Henvisning til viktig informasjon.		
	Les veiledningen!		Ikke stikk nåler i produktet!
	Underlaget må ikke brukes når det er foldet eller skjøvet sammen!		Ikke egnet for barn under 3 år.
	Produsent		
	Apparat i beskyttelsesklasse 2		
	Avhendes i samsvar med EU-direktivet for elektrisk og elektronisk utstyr WEEE (Waste Electrical and Electronic Equipment)		
	Skill emballasjekomponentene og kast dem i henhold til lokale forskrifter.		
	Merking for å identifisere emballasjematerialet. A = materialforkortelse, B = materialnummer: 1-7 = kunststoff, 20-22 = papp og papir		

	Skill produktet og emballasjekomponentene, og kast dem i henhold til gjeldende bestemmelser.		
	Dette produktet oppfyller alle kravene i de gjeldende europeiske og nasjonale direktivene.		
	Samsvarsvurderingsmerke fra Storbritannia		
	KEMA KEUR merket dokumenterer sikkerheten og samsvar med en standard for elektriske produkter.		
	Produktene oppfyller kravene i EAWUs tekniske forskrifter.		
	Produsentkode for produksjonsdata		
	Tekstilene som benyttes ved dette apparatet oppfyller de høye humanøkologiske krav i Oeko-Tex Standard 100, som påvist av Forschungsinstitut Hohenstein.		
	Maksimal vasketemperatur 30 °C svært skånsom prosess		Må ikke strykes
			Må ikke blekes
	Må ikke utsettes for kjemisk rensing		Må ikke tørkes i tørketrommel

## 1. Innhold

Kontroller leveransen for å sjekke at kartongemballasjen er uskadet og at innholdet er intakt. Kontroller før bruk at apparatet og tilbehøret ikke har synlige skader og at all emballasje er fjernet. Ikke bruk apparatet hvis du tror det kan være skadet. Henvend deg i stedet til din lokale forhandler eller kontakt kundeservice.

- 1 Varmelaken
- 1 Bryter
- 1 Bruksanvisning

### 1.1 Beskrivelse av apparatet

1. Støpsel
2. Strømledning
3. Bryter
4. Belyste temperaturtrinn
5. Skyvebryter for PÅ/AV og temperaturtrinn
6. Støpselkobling

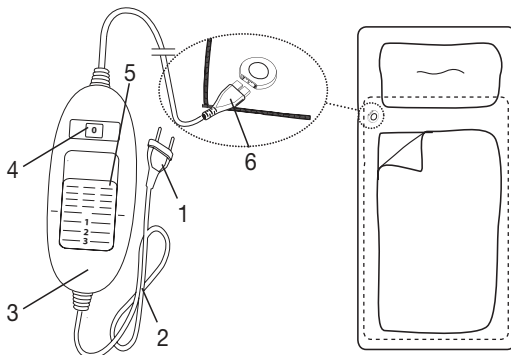

## 2. Viktig informasjon

### Oppbevar for senere bruk

#### ADVARSEL

- Hvis anvisningene ikke følges, kan det oppstå personskader eller materielle skader.(elektrisk støt, forbrenninger på huden, brann). Sikkerhetsanvisningene nedenfor er for å beskytte din egen og andres helse og dessuten for å beskytte produktet. Derfor må disse sikkerhetsanvisningene følges, og de må legges ved hvis du gir produktet videre til en tredjepart.
- Dette varmelakenet skal ikke anvendes av personer som er ufølsomme for varme eller av andre personer som trenger assistanse og ikke kan reagere på overoppvarming (f.eks. også diabetikere, personer med sykdomsfremkalt hudendringer eller arrdannelse i bruksområdet, etter inntak av smertedempende midler eller alkohol).
- Dette varmelakenet må ikke brukes av barn mellom 0 og 3 år fordi så små barn ikke kan reagere på overoppheting.
- Dette varmelakenet kan brukes av barn over 3 år og under 8 år under tilsyn av en voksen. Bryteren skal da alltid være innstilt på minimumstemperaturen.
- Dette varmelakenet kan brukes av barn på 8 år og eldre, samt av personer med reduserte fysiske, sensoriske eller mentale ferdigheter eller av personer som mangler erfaring og kunnskap, når de er under tilsyn eller har fått opplæring i sikker bruk av produktet og vet hvilke farer som er forbundet med det.
- Barn skal ikke leke med produktet.
- Barn må ikke rengjøre og vedlikeholde produktet uten tilsyn.
- Dette varmelakenet er ikke beregnet til bruk på sykehus.
- Denne varmelakenet er kun ment for bruk i boliger/private omgivelser, ikke profesjonelt.
- Ikke stikk nåler i varmepleddet!
- Må ikke brukes sammenbrettet eller sammenpresset
- Må ikke benyttes i våt tilstand
- Før du bruker varmelakenet på en regulerbar seng, må du kontrollere at verken laken eller ledninger sitter fast i hengsler eller er presset sammen.
- Dette varmelakenet må bare brukes sammen med bryteren som er angitt på etiketten.
- Varmelakenet skal kun kobles til den nettspenningen som er angitt på etiketten.

- De elektriske og magnetiske feltene som skapes av dette elektriske varmelakenet kan under visse omstendigheter virke forstyrrende på en pacemaker. De ligger imidlertid langt under grenseverdiene: elektrisk feltstyrke: maks. 5000 V/m, magnetisk feltstyrke: maks. 80 A/m, magnetisk flukstetthet: maks. 0,1 millitesla. Rådfør deg med lege og produsenten av pacemakere før du bruker varmelakenet.
- Ikke trekk, vri eller lag skarp knekk på ledningene.
- Kabelen og bryteren på varmemadrassen kan medføre fare for å hektes fast og for kvelning og snubling dersom den plasseres feil. Brukeren må sikre at overflødig kabler og kabler generelt plasseres på et trygt sted.
- Kontroller med jevne mellomrom om varmelakenet viser tegn til slitasje eller skade. Hvis du oppdager slike tegn, hvis varmelakenet er blitt brukt feil eller hvis det ikke lenger varmes opp, må du få det kontrollert av produsenten før du kobler det til på nytt.
- Ikke prøv å åpne eller reparere varmelakenet selv (inkl. tilbehør). Hvis du gjør, det kan det ikke lenger garanteres at apparatet vil fungere korrekt. Overholdes ikke denne regelen, blir garantien ugyldig.
- Hvis strømledningen til dette varmelakenet blir skadd, må den kasseres. Om den ikke er avtakbar, må varmemadrassen kastes.
- Ikke utsett brytere og ledninger for direkte sollys.
- Når varmelakenet er slått på,
  - må det ikke legges gjenstander med skarpe kanter på det,
  - det må ikke plasseres varmekilder på den, som varme flasker, varmeputer eller lignende.
- De elektroniske komponentene i bryteren varmes opp ved bruk av varmelakenet. Bryteren må derfor ikke dekkes over eller ligge oppå varmelakenet når det er i bruk.
- Det er viktig at du følger instruksjonene i følgende kapitler: Betjening, rengjøring og pleie, oppbevaring.
- Hvis du har andre spørsmål angående bruken av et av våre produkter, kan du henvende deg til vår kundeservice.

### 3. Forskriftsmessig bruk



#### OBS

Dette varmelakenet er bare ment til oppvarming av senger.

## 4. Betjening

### 4.1 Sikkerhet



#### OBS

- Varmelakenet er utstyrt med et SIKKERHETSSYSTEM. Systemets sensorteknologi hindrer overoppheting av varmelakenet på hele overflaten takket være automatisk utkobling ved feil. Hvis SIKKERHETSSYSTEMET til varmelakenet har slått seg av, lyser ikke lenger temperaturtrinnene når lakenet er slått på.
- Etter en feil kan varmelakenet av sikkerhetsgrunner ikke lenger brukes; det må sendes inn til den angitte serviceadressen for reparasjon.
- Koble aldri det defekte varmelakenet til en annen bryter av den samme typen. Dette ville også føre til en endelig utkobling på grunn av sikkerhetssystemet i bryteren.

### 4.2 Bruk

- Start ved fotenden, og legg varmelakenet flatt oppå madrassen.
- Ikke forbind bryteren med varmeelementet før du har satt sammen støpselkoblingen.
- Sett så støpselet inn i stikkkontakten.
- Deretter fester du sengelakenet som vanlig slik at varmelakenet ligger mellom madrassen og sengelakenet.

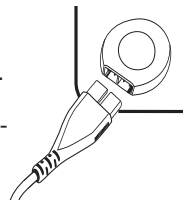

#### OBS

Kontroller at varmelakenet ligger helt flatt og utbrettet og at det ikke kan brettes sammen eller presses sammen under bruk.



#### HENVISNING

##### Liggekomfort

Hvis du synes det er ubehagelig å ha støpselkoblingen i skulderhøyde, kan du snu varmelakenet 180° slik at støpselkoblingen blir liggende ved fotenden (se illustrasjon). For at bryteren fremdeles skal være lett tilgjengelig, tilbyr Beurer en bryter med lengre skjøteledning (art.-nr. 108.584). Denne bestilles direkte fra Beurer kundeservice.

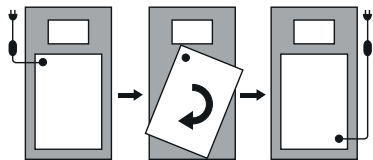

### 4.3 Slå på

Sett skyvebryteren for PÅ/AV og temperaturtrinn på trinn 1, 2 eller 3 for å slå på varmelakenet. Når varmelakenet er slått på, lyser temperaturtrinnene.

### 4.4 Stille inn temperaturen

Trinn 0: AV

Trinn 1: Minimal varme

Trinn 2: Middels varme

Trinn 3: Maksimal varme



#### HENVISNING

- Den raskeste måten å varme opp varmelakenet på, er å velge det høyeste temperaturtrinnet.
- Vi anbefaler på det sterkeste at varmelakenet slås på ca. 30 minutter før man går til sengs og dekkes til med dynen, slik at man unngår at varmen slipper unna.



#### ADVARSEL

Hvis varmelakenet brukes i flere timer, anbefaler vi at temperaturen stilles inn på laveste nivå for å unngå overoppheting av kroppen og en ev. påfølgende hudforbrenning eller heteslag.

## 4.5 Slå av

Sett skyvebryteren for PÅ/AV og temperaturtrinn i posisjonen AV ( 0 ) for å slå av varmelakenet. Lyset på temperaturtrinnene slukner.

### HENVISNING

Hvis varmelakenet ikke skal brukes på noen dager, setter du skyvebryteren for PÅ/AV og temperaturtrinn i posisjonen AV ( 0 ) og trekker støpselet ut av stikkkontakten.

## 5. Rengjøring og vedlikehold



### ADVARSEL

Trekk alltid støpselet ut av stikkkontakten før rengjøring. Ta deretter fra hverandre støpselkoblingen og dermed bryteren til varmelakenet. Hvis du gjør dette, er det fare for elektrisk støt.



### OBS

Bryteren må aldri komme i kontakt med vann eller andre væsker. Hvis dette skjer, kan den bli skadet.

- Bruk en tørr og lofri klut til rengjøring av bryteren. Ikke bruk kjemiske rengjøringsmidler eller skuremidler.
- Små flekker på varmelakenet kan fjernes med en fuktig klut eller med litt flytende finvaskemiddel.



### OBS

Vi gjør oppmerksom på at varmelakenet ikke kan renses kjemisk, vris opp, tørkes maskinelt, rulles eller strykes. Da risikerer du skade på varmelakenet.

- Dette varmelakenet kan vaskes i maskin.
- Sett vaskemaskinen på et ekstra skånsomt program på 30 °C (ullprogram). Bruk vaskemiddel for finvask, og doser ifølge produsentens angivelser.



### OBS

Vi gjør oppmerksom på at varmelakenet slites ved altfor hyppig vask.

Varmelakenet bør derfor bare vaskes maks. 5 ganger i vaskemaskin i løpet av hele levetiden.

- Strekk varmelakenet ut i opprinnelig fasong etter vaskingen mens det fremdeles er fuktig, og la det tørke flatt på et tørkestativ.



### OBS

- Ikke bruk klesklyper eller lignende for å feste varmelakenet til tørkestativet. Da risikerer du skade på varmelakenet.
- Ikke koble bryteren til varmelakenet før støpselkoblingen og varmelakenet er helt tørre. Hvis du gjør dette, kan varmelakenet bli skadet.



### ADVARSEL

Du må ikke slå på varmelakenet for å tørke det! Hvis du gjør dette, er det fare for elektrisk støt.

## 6. Oppbevaring

Hvis varmelakenet ikke skal brukes på en stund, anbefaler vi at det oppbevares i originalinnpakningen. Dette gjøres ved å koble støpselkoblingen og dermed bryteren fra varmelakenet.

## **FARE**

- For å unngå skarpe bretter på varmelakenet bør du ikke legge gjenstander oppå lakenet under lagring.
- Husk at varmelakenet først må avkjøles. Ellers risikerer du skade på varmelakenet.

## 7. Avfallshåndtering

Av hensyn til miljøet skal apparatet etter endt levetid ikke kastes sammen med vanlig husholdningsavfall. Kassering skal skje via aktuelle oppsamlingspunkter. Apparatet skal avhendes i henhold til WEEE-direktivet om elektrisk og elektronisk avfall – WEEE (Waste Electrical and Electronic Equipment). Ved spørsmål må du henvende deg til ansvarlige kommunale myndigheter.



## 8. Hva man skal gjøre ved problemer

Problem	Årsak	Løsning
Temperaturtrinnene lyser ikke når - bryteren ikke er koblet helt til varmelakenet - støpslet ikke er satt inn i en kontakt som virker - skyvebryteren står på trinn 1, 2 eller 3	Sikkerhetssystemet har slått varmelakenet av permanent.	Send varmelakenet og bryteren inn for service.

## 9. Tekniske data

Tekniske data, se typeskilt på varmelakenet.

## 10. Garanti / service

Du finner detaljert informasjon om garantien og garantivilkårene på det medfølgende garantiarket.



**Lue tämä käyttöohje huolellisesti. Noudata varoituksia ja turvallisuusohjeita. Säilytä käyttöohje myöhempää tarvetta varten. Varmista, että käyttöohje on muiden käyttäjien saatavilla. Jos luovutat laitteen eteenpäin, anna käyttöohje laitteen mukana.**













## Sisällys

1. Pakkauksen sisältö .....	88	4.4 Lämpötilan säätäminen .....	91
1.1 Laitteen kuvaus .....	88	4.5 Sammuttaminen .....	92
2. Tärkeitä ohjeita		5. Puhdistaminen ja hoito .....	92
Säilytä myöhempää käyttöä varten .....	89	6. Säilytys .....	92
3. Asianmukainen käyttö .....	90	7. Hävittäminen .....	93
4. Käyttö .....	91	8. Käytönaikaiset ongelmat .....	93
4.1 Turvallisuus .....	91	9. Tekniset tiedot .....	93
4.2 Käyttöönotto .....	91	10. Takuu / huolto .....	93
4.3 Käynnistäminen .....	91		

## Merkkien selitykset

Laitteessa, sen käyttöohjeessa, pakkauksessa ja tyyppikilvessä käytetään seuraavia symboleita:

	<b>VAROITUS;</b> Varoitus loukkaantumisvaarasta tai terveyttä uhkaavasta vaarasta.		
	<b>HUOMIO;</b> Varoitus laitetta/varustetta koskevista mahdollisista vaurioista.		
	<b>OHJE;</b> Huomautus tärkeistä tiedoista.		
	Lue ohjeet!		Ei saa pistää neuloilla!
	Ei saa käyttää taiteltuna tai yhteen puristettuna!		Alle 3-vuotiaat lapset eivät saa käyttää laitetta.
	Valmistaja		
	Suojausluokan 2 laite		
	Hävitä laite EU:n antaman sähkö- ja elektroniikkalaiteromua koskevan WEEE-direktiivin (Waste Electrical and Electronic Equipment) mukaisesti.		
	Irrota pakkauksen osat ja hävitä paikallisten määräysten mukaisesti.		
	Pakkausmateriaalin tunnistusmerkintä. A = materiaalin lyhenne, B = materiaalinumero: 1-7 = muovit, 20-22 = paperi ja pahvi		

	Irrota pakkauksen osat tuotteesta ja hävitä paikallisten määräysten mukaisesti.		
	Tämä tuote täyttää voimassa olevien eurooppalaisten ja kansallisten määräysten vaatimukset.		
	Ison-Britannian vaatimustenmukaisuuden arviointimerkintä		
	KEMA-KEUR-merkillä ilmaistaan sähköteknisen tuotteen turvallisuus ja yhdenmukaisuus standardien kanssa.		
	Tuotteet ovat todistettavasti yhdenmukaisia Euraasian talousunionin teknisten standardien kanssa.		
	Tuotantotietojen valmistajakoodi		
	Tässä laitteessa käytetyt tekstiilit täyttävät Oeko-Tex-standardin 100 asettamat tiukat ympäristöekologiset vaatimukset saksalaisen Hohenstein-tutkimuslaitoksen mukaan.		
	Pesulämpötila enintään 30 °C hyvin hellävarainen pesu		Silitys kielletty
			Valkaisu kielletty
	Kemiallinen pesu kielletty		Rumpukuivaus kielletty

## 1. Pakkauksen sisältö

Tarkista, että pakkaus on ulkoisesti vahingoittumaton ja että toimitus sisältää kaikki osat. Varmista ennen käyttöä, ettei laitteessa ja lisävarusteissa ole näkyviä vaurioita ja että kaikki pakkausmateriaalit on poistettu. Jos olet epävarma laitteen kunnosta, älä käytä laitetta. Ota yhteyttä jälleenmyyjään tai ilmoitettuun asiakaspalveluosoitteeseen.

- 1 Lämpöpatja
- 1 Säädin
- 1 Käyttöohje

### 1.1 Laitteen kuvaus

1. Pistoke
2. Virtajohto
3. Säädin
4. Valaistut lämmitystasot
5. Työnnin virran kytkemistä ja sammuttamista sekä lämmitystasojen valintaa varten
6. Pistoliitin

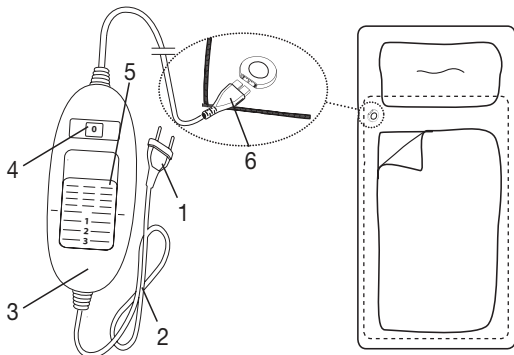

## 2. Tärkeitä ohjeita

### Säilytä myöhempää käyttöä varten



#### **VAROITUS**

- Seuraavien ohjeiden noudattamatta jättäminen voi aiheuttaa henkilö- tai esinevahinkoja (sähköisku, palovamma, tulipalo). Seuraavat turvallisuusohjeet ja varoitukset on laadittu käyttäjän ja sivullisten terveyden sekä itse laitteen suojaamiseksi. Noudata sen vuoksi näitä ohjeita ja anna tämä käyttöohje mukaan, jos luovutat tuotteen eteenpäin.
- Tätä lämpöpatjaa eivät saa käyttää henkilöt, jotka eivät aisti lämpöä, tai hoivaa tarvitsevat henkilöt, jotka eivät pysty reagoimaan ylikuumentumiseen (esim. diabeetikot ja henkilöt, joilla on sairauden aiheuttamia ihomuutoksia tai arpeutuneita ihoalueita, samoin kuin kipulääkkeiden tai alkoholin vaikutuksen alaisena olevat henkilöt).
- Tätä lämpöpatjaa ei saa käyttää pienillä lapsilla (0–3-vuotiaat), sillä he eivät pysty reagoimaan ylikuumentumiseen.
- 3–8-vuotiaat lapset saavat käyttää lämpöpatjaa vain valvottuina, ja tällöin säädin on asetettava aina alimpaan lämpötilaan.
- Yli 8-vuotiaat lapset sekä henkilöt, joiden fyysiset, sensoriset tai henkiset kyvyt ovat alentuneet tai joilla ei ole tarvittavaa kokemusta ja tietoa, saavat käyttää lämpöpatjaa vain, jos heitä valvotaan ja heille opastetaan lämpöpatjan turvallinen käyttö ja he ymmärtävät käyttöön liittyvät vaarat.
- Lapset eivät saa leikkiä lämpöpatjalla.
- Lapset eivät saa puhdistaa tai huoltaa patjaa ilman valvontaa.
- Tätä lämpöpatjaa ei ole tarkoitettu sairaalakäyttöön.
- Tämä lämpöpatja on tarkoitettu ainoastaan yksityiseen kotikäyttöön, eikä sitä ei ole tarkoitettu kaupalliseen käyttöön.
- Älä työnnä patjaan neuloja.
- Älä käytä patjaa taitettuna tai laskostettuna.
- Älä käytä patjaa märkänä.
- Ennen säädettävässä sängyssä käyttöä on varmistettava, etteivät lämpöpatja ja johdot jää kiinni esimerkiksi saranoihin ja etteivät ne puristu kasaan.
- Lämpöpatjaa saa käyttää ainoastaan etiketissä ilmoitetulla säätimellä.
- Lämpöpatjan saa kytkeä ainoastaan etiketissä ilmoitettuun verkkojännitteeseen.

- Lämpöpatjan tuottamat sähkö- ja magneettikentät saattavat häiritä sydämentahdistimen toimintaa. Kenttien voimakkuudet ovat kuitenkin selvästi raja-arvoja pienemmät: sähkökentän voimakkuus enintään 5 000 V/m, magneettikentän voimakkuus enintään 80 A/m, magneettivuon tiheys enintään 0,1 milliteslaa. Kysy lämpöpatjan käytöstä ensin lääkäriltä ja sydämentahdistimesi valmistajalta.
- Älä vedä johdoista äläkä taita tai väännä niitä.
- Lämpöpatjan johto ja säädin voivat aiheuttaa varomattomasti aseteltuina takertumis-, kuristumis-, kompastumis- tai päälleastumisvaaran. Käyttäjän on varmistettava, että ylimääräinen johto ja johdot yleisesti on aseteltu aina turvallisesti.
- Tarkista lämpöpatja säännöllisesti kulumien ja vaurioiden varalta. Jos niitä on havaittavissa, jos lämpöpatjaa on käytetty epäasianmukaisesti tai jos se ei enää lämpene, se on toimitettava valmistajan tarkastettavaksi ennen seuraavaa virran kytkemistä.
- Lämpöpatjaa (ja sen lisävarusteita) ei saa missään tapauksessa avata tai korjata, koska tällöin laitteen moitteetonta toimintaa ei voida enää taata. Tämän ohjeen laiminlyönti johtaa takuun raukeamiseen.
- Jos lämpöpatjan virtajohto vaurioituu, se on hävitettävä asianmukaisesti. Jos virtajohtoa ei voida vaihtaa, lämpöpatja on hävitettävä asianmukaisesti.
- Älä altista kytkimiä ja johtoja suoralle auringonvalolle.
- Kun lämpöpatjan virta on kytkettynä, sen päälle ei saa asettaa
  - teräviä esineitä,
  - lämmönlähteitä, kuten kuumavesipulloa, lämpötyynyä tai vastaavaa esinettä.
- Säätimen elektroniset osat lämpenevät lämpöpatjaa käytettäessä. Siksi säädintä ei saa peittää eikä asettaa lämpöpatjan päälle käytön aikana.
- Noudata ehdottomasti seuraavien lukujen sisältämiä ohjeita: ”Käyttö, puhdistus ja ylläpito”, ”Säilytys”.
- Jos sinulla on kysyttävää laitteidemme käytöstä, otathan yhteyttä asiakaspalveluumme.

### 3. Asianmukainen käyttö



#### **HUOMIO**

Tämä lämpöpatja on tarkoitettu vain sänkyjen lämmittämiseen.

## 4. Käyttö

### 4.1 Turvallisuus



#### HUOMIO

- Lämpöpatjassa on TURVAJÄRJESTELMÄ. Tämä sensoriteknikka estää lämpöpatjan ylikuumentamisen koko patjan alueella sammuttamalla laitteen automaattisesti vian ilmetessä. Jos TURVAJÄRJESTELMÄ on katkaisut virran lämpöpatjasta, lämmitystasoja osoittavat valot eivät enää pala laitteen virran ollessa kytkettynä.
- Huomioithan, ettei lämpöpatjaa voida turvallisuussyistä käyttää vian ilmenemisen jälkeen, vaan se on toimitettava ilmoitettuun asiakaspalveluosoitteeseen.
- Älä koskaan yhdistä viallista lämpöpatjaa toiseen, samantyyppiseen säätimeen. Tämä johtaisi myös siihen, että säätimen turvajärjestelmä sammuttaa laitteen lopullisesti.

### 4.2 Käyttöönotto

- Aseta lämpöpatja tasaiseksi levitettynä patjan päälle jalkopäästä aloittaen.
- Liitä ensin säädin lämpöpatjaan pistoliittimen avulla.
- Kytke sitten pistoke pistorasiaan.
- Aseta sitten lakana normaalisti patjan päälle, jolloin lämpöpatja jää patjan ja lakanan väliin.

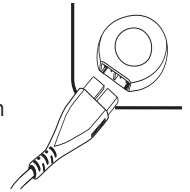

#### HUOMIO

Varmista, että lämpöpatja on levitetty tasaiseksi eikä se pääse taittumaan tai laskostumaan käytön aikana.



#### OHJE

##### Makuumukavuus

Jos olan korkeudella oleva pistoliitin häiritsee maatesa, käännä lämpöpatjaasi 180 astetta, jolloin liitin siirtyy jalkopäähän (katso kuva). Saadaksesi katkaisimen taas mukavasti kätesi ulottuville tilaa Beurerin valikoimasta katkaisin, jossa on pidempi johto (tuotenro 108.584). Tuote on tilattavissa suoraan Beurerin asiakaspalvelun kautta.

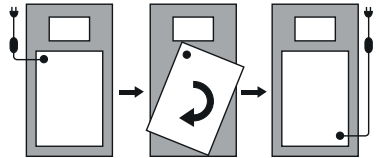

### 4.3 Käynnistäminen

Käynnistäaksesi lämpöpatjan siirrä virran kytkemiseen ja sammuttamiseen sekä lämmitystasojen valintaan tarkoitettu työnnin tasolle 1, 2 tai 3.

Lämmitystasoja osoittavat valot palavat virran ollessa kytkettynä.

### 4.4 Lämpötilan säätäminen

Taso 0: ei lämmitystä (OFF)

Taso 1: minimilämpö

Taso 2: keskitasoinen lämpö

Taso 3: maksimilämpö



#### OHJE

- Lämpöpatja lämpenee nopeimmin, kun aluksi valitaan korkein lämmitystaso.
- On ehdottoman suositeltavaa käynnistää lämpöpatja noin 30 minuuttia ennen nukkumaanmenoa ja asettaa peitto sen päälle lämmön karkaamisen estämiseksi.



#### VAROITUS

Jos lämpöpatjaa käytetään usean tunnin ajan, suosittelemme valitsemaan säätimestä alimman lämmitystason. Näin vältetään kehon ylikuumentaminen ja siitä mahdollisesti aiheutuva palovamma tai lämpöhalvaus.

## 4.5 Sammuttaminen

Sammuttaaksesi lämpöpöytäsi siirrä virran kytkemiseen ja sammuttamiseen sekä lämmitystasojen valintaan tarkoitettu työntin 0-asentoon (OFF). Lämmitystasot osoittavat valot sammuvat.



### OHJE

Jos lämpöpöytä ei käytetä muutamaan päivään, siirrä virran kytkemiseen ja sammuttamiseen sekä lämmitystasojen valintaan tarkoitettu työntin 0-asentoon (OFF) ja irrota pistoke pistorasiasta.

## 5. Puhdistaminen ja hoito



### VAROITUS

Ennen laitteen puhdistamista irrota aina ensin pistoke pistorasiasta. Irrota sen jälkeen pistoliitin ja siten koko säädin lämpöpöytästä. Tällöin syntyy sähköiskun vaara.



### HUOMIO

Säädin ei saa koskaan joutua kosketuksiin veden tai muiden nesteiden kanssa. Muutoin se saattaa vaurioitua.

- Käytä säätimen puhdistamiseen kuivaa, nukkaamatonta liinaa. Älä käytä kemiallisia puhdistusaineita tai hankausaineita.
- Pienet tahrat voidaan poistaa lämpöpöytästä kostutetulla liinalla ja tarvittaessa pienellä määrällä nestemäistä hienopesuainetta.



### HUOMIO

Huomaathan, ettei lämpöpöytä saa puhdistaa kemiallisesti, vääntää kuivaksi, kuivata kuivausrumussa, mankeloida tai silittää. Muutoin lämpöpöytä voi vaurioitua.

- Tämä lämpöpöytä on konepestävä.
- Käytä pesukoneen erittäin hellävaraista 30 °C:n pesuohjelmaa (villapesu). Käytä hienopesuainetta ja anostelevä valmistajan ohjeiden mukaan.



### HUOMIO

Huomaathan, että lämpöpöytä kuluu liiallisesta pesemisestä. Se tulisi siksi pestä koko käyttöikänsä aikana pesukoneessa korkeintaan viisi kertaa.

- Muotoile kostea lämpöpöytä heti pesun jälkeen alkuperäiseen kokoonsa ja anna sen kuivua kuivaustelineen päälle levitetynä.



### HUOMIO

- Älä kiinnitä lämpöpöytä kuivaustelineeseen pyykkipoikien tai vastaavien avulla, Muutoin pöytä voi vaurioitua.
- Liitä säädin lämpöpöytäan vasta, kun pistoliitin ja pöytä ovat täysin kuivuneet. Muutoin lämpöpöytä voi vaurioitua.



### VAROITUS

Älä missään tapauksessa käynnistä lämpöpöytä kuivaustarkoituksessa! Tällöin syntyy sähköiskun vaara.

## 6. Säilytys

Jos lämpöpöytä on pidemmän aikaa käyttämättä, on suositeltavaa säilyttää se alkuperäisessä pakkauksessaan. Irrota tätä varten pistoliitin ja säädin lämpöpöytästä.



## HUOMIO

- Älä aseta säilytyksen aikana mitään esineitä lämpöpatjan päälle, jottei se väännny.
- Anna lämpöpatjan ensin jäähtyä. Muutoin patja voi vaurioitua.

## 7. Hävittäminen

Ympäristösyistä käytöstä poistettua laitetta ei saa hävittää tavallisen talousjätteen mukana. Hävitä käytöstä poistettu laite viemällä se asianmukaiseen keräys- ja kierrätyspisteeseen. Laite tulee hävittää EU:n antaman sähkö- ja elektroniikkaromua koskevan WEEE-direktiivin (Waste Electrical and Electronic Equipment) mukaisesti. Saat lisätietoja paikallisilta jätehuoltoviranomaisilta.



## 8. Käytönaikaiset ongelmat

Ongelma	Syy	Ratkaisu
Lämmitystasoja osoittavat valot eivät pala, vaikka – säädin on liitetty kunnolla lämpöpatjaan. – pistoke on kytketty toimivaan pistorasiaan – työnнин on siirretty tasolle 1, 2 tai 3	Turvajärjestelmä on sammuttanut lämpöpatjan peruuttamattomasti.	Toimita lämpöpatja ja säädin huoltoon.

## 9. Tekniset tiedot

Tekniset tiedot on ilmoitettu lämpöpatjan tyyppikilvessä.

## 10. Takuu / huolto

Tarkempia tietoja takuusta ja takuuehdoista löytyy mukana toimitetusta takuulomakkeesta.







UK-Importer: Beurer UK Ltd.

Suite 9, Stonecross Place • Yew Tree Way • WA3 2SH Golborne • United Kingdom



Beurer GmbH • Söflinger Str. 218 • 89077 Ulm, Germany • [www.beurer.com](http://www.beurer.com)  
[www.beurer-gesundheitsratgeber.com](http://www.beurer-gesundheitsratgeber.com) • [www.beurer-healthguide.com](http://www.beurer-healthguide.com)