



DE	Haarglätter Gebrauchsanweisung	IT	Piastra per capelli Istruzioni per l'uso	2 49
EN	Straightener Instruction for Use	TR	Saç düzleştirici Kullanım kılavuzu	14 60
FR	Lisseur pour cheveux Mode d'emploi	RU	Выпрямитель для волос Инструкция по применению	25 71
ES	Alisador de pelo Instrucciones para el uso	PL	Prostownica do włosów Instrukcja obsługi	37 82



Lesen Sie diese Gebrauchsanweisung sorgfältig durch, bewahren Sie sie für den späteren Gebrauch auf, machen Sie sie anderen Benutzern zugänglich und beachten Sie die Hinweise.

WARNUNG

- Das Gerät ist nur für den Einsatz im häuslichen/privaten Umfeld bestimmt, nicht im gewerblichen Bereich.
- Dieses Gerät kann von Kindern ab 8 Jahren und darüber sowie von Personen mit verringerten physischen, sensorischen oder mentalen Fähigkeiten oder Mangel an Erfahrung und Wissen benutzt werden, wenn sie beaufsichtigt oder bezüglich des sicheren Gebrauchs des Gerätes unterwiesen wurden und die daraus resultierenden Gefahren verstehen.
- Kinder dürfen nicht mit dem Gerät spielen.
- Reinigung und Benutzer-Wartung dürfen nicht von Kindern ohne Beaufsichtigung durchgeführt werden.
- Wenn die Netzanschlussleitung dieses Geräts beschädigt wird, muss sie entsorgt werden. Ist sie nicht abnehmbar, muss das Gerät entsorgt werden.
- Wenn das Gerät in einem Badezimmer verwendet wird, ist nach Gebrauch der Netzstecker zu ziehen, da die Nähe von Wasser eine Gefahr darstellt, auch wenn das Gerät ausgeschaltet ist.

- Als zusätzlichen Schutz wird die Installation einer Fehlerstrom-Schutzeinrichtung RCD mit einem Bemessungsauslösestrom von nicht mehr als 30 mA im Stromkreis des Badezimmers empfohlen. Informationen dazu erhalten Sie bei Ihrem örtlichen Elektro-Fachbetrieb.
- Benutzen Sie das Gerät niemals in der Nähe von Badewannen, Waschbecken, Duschen oder anderen Gefäßen die Wasser oder andere Flüssigkeiten beinhalten – Gefahr eines Stromschlags.
- Sie dürfen das Gerät keinesfalls öffnen oder reparieren, da sonst eine einwandfreie Funktion nicht mehr gewährleistet ist. Bei Nichtbeachtung erlischt die Garantie.

Sehr geehrte Kundin, sehr geehrter Kunde,

wir freuen uns, dass Sie sich für ein Produkt unseres Sortimentes entschieden haben. Unser Name steht für hochwertige und eingehend geprüfte Qualitätsprodukte aus den Bereichen Wärme, Gewicht, Blutdruck, Körpertemperatur, Puls, Sanfte Therapie, Massage, Beauty, Luft und Baby.

Mit freundlicher Empfehlung

Ihr Beurer-Team

Zum Kennenlernen

Mit diesem Gerät lassen sich Ihre Haare schnell und schonend glätten und in die gewünschte Form bringen. Durch die Titanium beschichteten Heizplatten gleitet der Haarglätter besonders leicht durch das Haar. Titanium zeichnet sich besonders durch seine glatte Oberfläche sowie seine Langlebigkeit aus. Durch eine kurze Aufheizphase ist der Haarglätter bereits nach wenigen Sekunden einsatzbereit. Variable Temperaturstufen (circa 100-220°C) ermöglichen das professionelle Styling verschiedener Haartypen. Das MAGIC-LED Display ermöglicht eine einfache und komfortable Bedienung. Die Tastensperre verhindert, dass die Temperatur versehentlich verstellt wird.

Eine Abschaltautomatik schützt das Gerät vor Überhitzung. Die beweglichen Platten passen sich optimal an die Haarsträhne an und liefern perfekte Ergebnisse.

Sie sind zusätzlich abgerundet und ermöglichen somit neben dem Glätten auch das Gestalten von Locken- und Wellenstylings. Die Protection-Funktion schafft das richtige Gleichgewicht zwischen Wärme und Ionen. Dadurch wird das Haar vor dem Austrocknen geschützt und bewahrt seine Farb-Brillanz.

Die integrierte Ionen-Technologie neutralisiert das Haar durch negativ geladene Ionen und kann dank der 3-stufigen Intensität individuell an jeden Haartyp angepasst werden. Eine statische Aufladung der Haare wird verhindert.

Die Memory-Funktion ermöglicht ein einfaches Speichern der gewünschten Temperatureinstellung.

Die mitgelieferte Aufbewahrungstasche ermöglicht das einfache Transportieren und Aufbewahren des Haarglätters - dank des hitzebeständigen Materials selbst in nicht vollständig abgekühltem Zustand.

Das Gerät ist nur für den in dieser Gebrauchsanweisung beschriebenen Zweck vorgesehen. Der Hersteller kann nicht für Schäden haftbar gemacht werden, die durch unsachgemäßen oder leichtsinnigen Gebrauch entstehen.

Inhalt

1. Lieferumfang	4	7. Anwendung	8
2. Zeichenerklärung	5	8. Reinigung und Pflege	11
3. Bestimmungsgemäßer Gebrauch..	5	9. Entsorgen	11
4. Warn- und Sicherheitshinweise.....	6	10. Technische Angaben	12
5. Gerätebeschreibung	7	11. Garantie / Service.....	12
6. Inbetriebnahme	8		

1. Lieferumfang

Überprüfen Sie den Lieferumfang auf äußere Unversehrtheit der Kartonverpackung und auf die Vollständigkeit des Inhalts. Vor dem Gebrauch ist sicherzustellen, dass das Gerät und Zubehör keine sichtbaren Schäden aufweisen und jegliches Verpackungsmaterial entfernt wird. Benutzen Sie es im Zweifelsfall nicht und wenden Sie sich an Ihren Händler oder an die angegebene Kundendienstadresse.

1 x Haarglätter

1 x Aufbewahrungstasche

1 x Diese Gebrauchsanweisung

2. Zeichenerklärung

Auf dem Gerät, in der Gebrauchsanweisung, auf der Verpackung und auf dem Typschild des Geräts werden folgende Symbole verwendet:

	Warnung Warnhinweis auf Verletzungs- gefahren oder Gefahren für Ihre Gesundheit		Hersteller
	Achtung Sicherheitshinweis auf mögliche Schäden an Gerät/ Zubehör		Produktinformation Hinweis auf wichtige Informa- tionen
	Gefahr Das Gerät darf nicht in der Nähe von Wasser oder im Wasser (z. B. Waschbecken, Dusche, Badewanne) verwen- det werden – Gefahr eines Stromschlags!		Zertifizierungszeichen für Produkte, die in die Russische Föderation und in die Länder der GUS exportiert werden
	Anweisung lesen		Verpackung umweltgerecht entsorgen.
	Entsorgung gemäß Elekt- ro- und Elektronik-Altgeräte EG-Richtlinie WEEE (Waste Electrical and Electronic Equip- ment)		CE-Kennzeichnung Dieses Produkt erfüllt die Anforderungen der geltenden europäischen und nationalen Richtlinien.
	Gerät der Schutzklasse II Das Gerät ist doppelt schutz- isoliert und entspricht also der Schutzklasse 2		

3. Bestimmungsgemäßer Gebrauch

Der Haarglätter darf ausschließlich zum Glätten und in Form bringen von Haaren in
Eigenanwendung für den Privatgebrauch verwendet werden!

 **Warnung**

Verwenden Sie das Gerät ausschließlich:

- zur äußerlichen Anwendung
- für den Zweck, für den es entwickelt wurde und auf die in dieser Gebrauchsan-
weisung angegebenen Art und Weise.

Jeder unsachgemäße Gebrauch kann gefährlich sein!

4. Warn- und Sicherheitshinweise



Gefahr

Um gesundheitlichen Schäden vorzubeugen wird in folgenden Fällen vor dem Gebrauch des Gerätes dringend abgeraten:

- Tauchen Sie das Gerät niemals in Wasser oder eine andere Flüssigkeit! Stromschlaggefahr!
- Sollte das Gerät trotz aller Vorsichtsmaßnahmen in das Wasser fallen, dann ziehen Sie sofort den Netzstecker aus der Steckdose! Greifen Sie nicht in das Wasser! Stromschlaggefahr!
- Lassen Sie das Gerät vor erneutem Gebrauch von einer autorisierten Fachwerkstatt überprüfen! Lebensgefahr durch Stromschlag!
- Wenn das Gerät heruntergefallen ist oder anderweitige Schäden davongetragen hat, darf es nicht mehr benutzt werden. Stromschlag- und Verletzungsgefahr!
- Bei einer sichtbaren Beschädigung des Geräts, des Netzkabels/-steckers oder des Zubehörs.
Benutzen Sie es im Zweifelsfall nicht und wenden Sie sich an Ihren Händler oder an die angegebene Kundendienstadresse. Stromschlaggefahr!
- Halten Sie Kinder von Verpackungsmaterialien fern – Erstickungsgefahr!
- Verwenden Sie keine Verlängerungskabel im Badezimmer, damit im Notfall der Netzstecker schnell zu erreichen ist.



Warnung

Um gesundheitlichen Schäden vorzubeugen, folgende Punkte beachten:

- Achten Sie darauf, dass sich in der Nähe des Gerätes keine leicht entzündlichen Flüssigkeiten befinden. Brandgefahr!
- Legen Sie das Gerät nur auf einer nicht brennbaren Unterlage ab. Brandgefahr!
- Der Haarglätter darf nicht abgedeckt werden – Brandgefahr!
- Verwenden Sie das Gerät nicht an Kunsthaaren – Brandgefahr!



Hinweise

- Vor Gebrauch des Gerätes ist jegliches Verpackungsmaterial zu entfernen.
- Schließen Sie das Gerät nur an eine Steckdose mit der auf dem Typenschild angegebenen Spannung an.
- Netzkabel nur am Netzstecker aus der Steckdose ziehen.
- Benutzen Sie keine Zusatzteile, die nicht vom Hersteller empfohlen bzw. als Zubehör angeboten werden.
- Sie dürfen das Gerät keinesfalls öffnen oder reparieren, da sonst eine einwandfreie Funktion nicht mehr gewährleistet ist. Bei Nichtbeachten erlischt die Garantie.

- Lassen Sie das Gerät im Falle einer Störung oder Beschädigung durch eine qualifizierte Fachwerkstatt reparieren.
- Das Gerät während des Gebrauchs nie unbeaufsichtigt lassen.
- Benutzen Sie das Gerät nicht im Freien.
- Wenn Sie das Gerät an Dritte weitergeben, müssen Sie diese Gebrauchsanweisung mitgeben.

5. Gerätebeschreibung

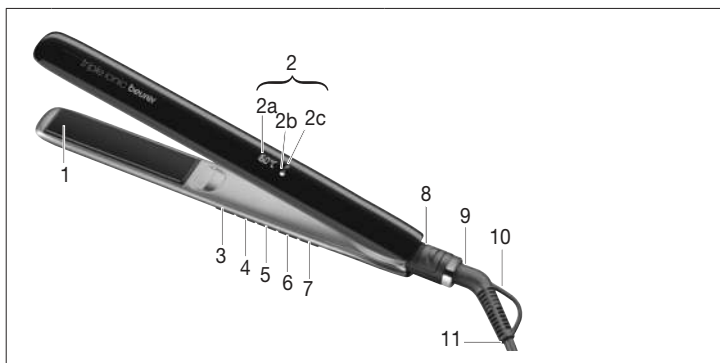

1	Titanium- beschichtete Heiz- platten	5	Taste zum Verringern der Tempera- tur (-)
2	MAGIC-LED-Diplay	6	Taste zum Erhöhen der Temperatur (+)
2a	Temperaturanzeige	7	Ein-/Ausschalter
2b	Ionenanzeige	8	Plattenverriegelung
2c	Protect-Funktion	9	360° Drehgelenk mit Knickschutz
3	Taste zum Einstellen der Ionen- Intensität	10	Aufhängeöse
4	Taste zum Einschalten der Protect-Funktion	11	Netzkabel

6. Inbetriebnahme

Warnung

- Stellen Sie sich auf einen trockenen, elektrisch nicht leitfähigen Untergrund. Stromschlaggefahr!
- Stellen Sie sicher, dass Ihre Hände trocken sind! Stromschlaggefahr!
- Ihre Haare müssen trocken sein! Stromschlaggefahr!
- Das Gerät kann je nach Temperatureinstellung und Gebrauchsdauer sehr heiß werden. Fassen Sie es im heißen Zustand nur am Griff an – Verbrennungs- und Brandgefahr!
- Berühren Sie die Heizplatten [1] nicht. Verbrennungsgefahr!
- Klemmen Sie keine Gegenstände zwischen die Heizplatten [1].
- Schalten Sie das Gerät sofort aus, wenn es defekt ist oder Betriebsstörungen vorliegen.

Achtung



- Entwirren Sie das Netzkabel [11] wenn es verdreht ist.
- Ziehen, verdrehen und knicken Sie das Netzkabel [11] nicht bzw. ziehen oder legen Sie es nicht über/auf scharfe, spitze Gegenstände oder heiße Oberflächen.
- Klemmen Sie das Netzkabel [11] nicht in z. B. Schubladen oder Türen ein. Beschädigte oder verwickelte Netzkabel erhöhen das Risiko eines elektr. Schlages!

7. Anwendung

Haare glätten/formen

- > Entriegeln Sie den Haarglätter durch Schieben der Verriegelungstaste [8] auf die geöffnete Position.
- > Drücken Sie zwei Sekunden auf den Ein /Ausschalter [7].
 - Das Gerät wird mit einer Standard-Temperatureinstellung für normales Haar (100 °C) ausgeliefert.
 - Die Aufheizphase wird durch Blinken des °C-Zeichens angezeigt [2a].
 - Das Erreichen der gewählten Temperatur wird durch das kontinuierlich leuchtende °C-Zeichen °C Zeichen angezeigt [2a].
 - Nach circa 30 Sekunden ist der Haarglätter einsatzbereit.

Temperatur einstellen

- > Mit den Tasten +/- [5, 6] kann die Temperatur in 20°C-Schritten erhöht bzw. verringert werden.
- > In der LED-Temperaturanzeige [2] wird die aktuell eingestellte Temperaturstufe angezeigt. Durch zweimaliges Drücken des Ein/Ausschalters [7] kann die Temperatur festgelegt werden. Im Display erscheint das Gesperrt-Symbol . Sie können den Haarglätter nur ausschalten, wenn die Tastensperre aufgehoben ist. Um die Tastensperre aufzuheben, drücken sie erneut zweimal den Ein/Ausschalter [7]. Das Gesperrt-Symbol  erlischt.
- > Wir empfehlen folgende Temperatureinstellung:
- > 100 °C bis 140 °C:
 - Feines, brüchiges, gefärbtes oder blondiertes Haar
- > 160 °C bis 180 °C:
 - Normales Haar
- > 200 °C bis 220 °C:
 - Starkes und widerstandsfähiges Haar

Ionen Intensität wählen



- > Mit der Taste Ion [3] kann die Intensität der Ionen gewählt werden:
- > Wählen Sie die Ionen-Intensität:
 - 0 keine Ionen für besonders dünnes Haar
 - 1 niedrige Intensität für feines Haar
 - 2 hohe Intensität für dickeres und krauses Haar
- > Trocknen Sie Ihr Haar vollständig, bevor Sie den Haarglätter verwenden.
- > Das Haar sollte sauber und frei von Stylingprodukten sein. Ausgenommen sind spezielle Produkte, die das Glätten des Haares unterstützen.
- > Kämmen Sie Ihr Haar mit einem grob gezahnten Kamm, um es zu entwirren.
- > Teilen Sie das Haar in einzelne Strähnen mit einer Breite von circa 3 bis 4 cm ein. Halten Sie die Strähne straff und legen Sie sie am Haaransatz zwischen die Heizplatten [1].
- > Bewegen Sie den Haarglätter langsam und gleichmäßig vom Haaransatz bis zu den Haarspitzen. Bleiben Sie mit dem Haarglätter nicht länger als zwei Sekunden auf einer Stelle. So erhalten Sie beste Ergebnisse, ohne die Haare zu sehr zu strapazieren bzw. zu beschädigen.
- > Sie können die Haarspitzen formen, indem Sie den Haarglätter entsprechend nach außen oder innen drehen, bevor Sie ihn über die Haarspitzen nach außen ziehen.

Hinweis

- Je höher die gewählte Temperatur ist, desto rascher erhalten Sie das gewünschte Ergebnis.
- Wenn Sie mit der Maximaltemperatur arbeiten, sollte die gleiche Strähne nicht öfter als einmal bearbeitet werden.

Funktion wählen

Der Haarglätter hat 2 Funktionen:

Funktion	Beschreibung
Protect-funktion 	Zum schonenden Glätten der Haare. Die Temperatur wird auf circa 160 °C begrenzt und konstant gehalten, die Ionen-Intensität wird auf Stufe 1 gestellt [4].
Memory-funktion 	Dient zum Speichern der bevorzugten, individuell gewählten Temperatureinstellung. Der Haarglätter speichert die zuletzt eingestellte Temperatur automatisch.

Hinweis

- Automatischer Ausschalter:
Zu Ihrer Sicherheit schaltet sich der Haarglätter nach 30 Minuten automatisch aus.

Nach dem Gebrauch

- > Drücken Sie auf den Ein-/Ausschalter. Der Haarglätter schaltet sich aus.
- > Legen Sie den Haarglätter auf eine nicht brennbare Unterlage.
- > Ziehen Sie nach jedem Gebrauch den Netzstecker aus der Steckdose.
- > Lassen Sie das Gerät abkühlen.
- > Das Netzkabel nicht um das Gerät wickeln!
- > Bewahren Sie das Gerät an einem trockenen und für Kinder unzugänglichen Platz auf.
- > Das Gerät kann an der Aufhängeöse [10] an einem Haken aufgehängt werden.
- > Das Gerät kann in der hitzebeständigen Aufbewahrungstasche aufbewahrt und transportiert werden.

8. Reinigung und Pflege

Reinigen



Warnung

- Ziehen Sie vor dem Reinigen stets den Netzstecker aus der Steckdose. Stromschlaggefahr!
- Achten Sie darauf, dass kein Wasser in das Geräteinnere gelangt! Stromschlaggefahr!
- Reinigen Sie es nicht mit leicht entzündbaren Flüssigkeiten! Brandgefahr!



Hinweis

- Ihr Gerät ist wartungsfrei.
- Schützen Sie das Gerät vor Staub, Schmutz und Feuchtigkeit.
- Gerät nicht in der Spülmaschine reinigen!
- Benutzen Sie keine scharfen, spitzen, scheuernden, ätzende Reinigungsmittel oder harte Bürsten!
- Das Gehäuse des Haarglätters und die Heizplatten können mit einem weichen, mit warmem Wasser angefeuchteten Tuch gereinigt werden.

9. Entsorgen

Im Interesse des Umweltschutzes darf das Gerät am Ende seiner Lebensdauer nicht mit dem Hausmüll entfernt werden.

Die Entsorgung kann über entsprechende Sammelstellen in Ihrem Land erfolgen. Befolgen Sie die örtlichen Vorschriften bei der Entsorgung der Materialien.

Bitte entsorgen Sie das Gerät gemäß der Elektro- und Elektronik Altgeräte EG-Richtlinie – WEEE (Waste Electrical and Electronic Equipment).

Bei Rückfragen wenden Sie sich bitte an die für die Entsorgung zuständige kommunale Behörde.

Rücknahmestellen für Ihre Altgeräte erhalten Sie z. B. bei der örtlichen Gemeinde- bzw. Stadtverwaltung, den örtlichen Müllentsorgungsunternehmen oder bei Ihrem Händler.



10. Technische Angaben

Gewicht	circa 390 g
Spannungsversorgung	220-240 V~, 50-60 Hz
Leistungsaufnahme	45 W
Temperaturbereich	100-220 °C
Schutzklasse	II
Umgebungsbedingungen	Nur für Innenräume zugelassen
Zulässiger Temperaturbereich	-10 bis +40 °C

Technische Änderungen vorbehalten.

11. Garantie / Service

Die Beurer GmbH, Söflinger Straße 218, D-89077 Ulm (nachfolgend „Beurer“ genannt) gewährt unter den nachstehenden Voraussetzungen und in dem nachfolgend beschriebenen Umfang eine Garantie für dieses Produkt.

Die nachstehenden Garantiebedingungen lassen die gesetzlichen Gewährleistungsverpflichtungen des Verkäufers aus dem Kaufvertrag mit dem Käufer unberührt.

Die Garantie gilt außerdem unbeschadet zwingender gesetzlicher Haftungsvorschriften.

Beurer garantiert die mangelfreie Funktionstüchtigkeit und die Vollständigkeit dieses Produktes.

Die weltweite Garantiezeit beträgt 3 Jahre ab Beginn des Kaufes des neuen, ungebrauchten Produktes durch den Käufer.

Diese Garantie gilt nur für Produkte, die der Käufer als Verbraucher erworben hat und ausschließlich zu persönlichen Zwecken im Rahmen des häuslichen Gebrauchs verwendet.

Es gilt deutsches Recht.

Falls sich dieses Produkt während der Garantiezeit als unvollständig oder in der Funktionstüchtigkeit als mangelhaft gemäß der nachfolgenden Bestimmungen erweist, wird Beurer gemäß diesen Garantiebedingungen eine kostenfreie Ersatzlieferung oder Reparatur durchführen.

Wenn der Käufer einen Garantiefall melden möchte, wendet er sich zunächst an den Beurer Kundenservice:

Beurer GmbH, Servicecenter

Tel: +49 731 3989-144

Für eine zügige Bearbeitung nutzen Sie bitte unser Kontaktformular auf der Homepage www.beurer.com unter der Rubrik ‚Service‘.

Der Käufer erhält dann nähere Informationen zur Abwicklung des Garantiefalls, z.B. wohin er das Produkt kostenfrei senden kann und welche Unterlagen erforderlich sind.

Eine Inanspruchnahme der Garantie kommt nur in Betracht, wenn der Käufer

- eine Rechnungskopie/Kaufquittung und
- das Original-Produkt

Beurer oder einem autorisierten Beurer Partner vorlegen kann.

Ausdrücklich ausgenommen von dieser Garantie sind

- Verschleiß, der auf normalem Gebrauch oder Verbrauch des Produktes beruht;
- zu diesem Produkt mitgelieferte Zubehörteile, die sich bei sachgemäßen Gebrauch abnutzen bzw. verbraucht werden (z.B. Batterien, Akkus, Manschetten, Dichtungen, Elektroden, Leuchtmittel, Aufsätze, Inhalatorzubehör);
- Produkte, die unsachgemäß und/oder entgegen der Bestimmungen der Bedienungsanleitung verwendet, gereinigt, gelagert oder gewartet wurden sowie Produkte, die vom Käufer oder einem nicht von Beurer autorisierten Servicecenter geöffnet, repariert oder umgebaut wurden;
- Schäden, die auf dem Transportweg zwischen Hersteller und Kunde bzw. zwischen Servicecenter und Kunde entstehen
- Produkte, die als 2.Wahl-Artikel oder als gebrauchte Artikel gekauft wurden;
- Folgeschäden, welche auf einem Mangel dieses Produktes beruhen (es können für diesen Fall jedoch Ansprüche aus Produkthaftung oder aus anderen zwingenden gesetzlichen Haftungsbestimmungen bestehen).

Reparaturen oder ein Komplett austausch verlängern in keinem Fall die Garantiezeit.



Read these instructions for use carefully and keep them for later use, be sure to make them accessible to other users and observe the information they contain.

WARNING

- The device is only intended for domestic/private use, not for commercial use.
- This device may be used by children over the age of eight and by people with reduced physical, sensory or mental skills or a lack of experience or knowledge, provided that they are supervised or have been instructed on how to use the device safely and are fully aware of the consequent risks of use.
- Children must not play with the device.
- Cleaning and user maintenance must not be performed by children unless supervised.
- If the mains connection cable of this device is damaged, it must be disposed of. If it cannot be removed, the device must be disposed of.
- When using the device in the bathroom, unplug the mains plug after use as water in the vicinity constitutes a danger, even when the device is switched off.

- As an additional safety measure, we recommend the installation of a residual-current-operated protective device (RCD) with a rated operational current not exceeding 30 mA in the bathroom circuit. Your local electrical specialist can provide you with the relevant information.
- Never use the device near baths, wash basins, showers or other objects containing water or other liquids – risk of electric shock!
- Under no circumstances should you open or repair the device yourself, as faultless functionality can no longer be guaranteed thereafter. Failure to comply will invalidate the warranty.

Dear customer,

Thank you for choosing a product from our range. Our name stands for high-quality, thoroughly tested products for applications in the areas of heat, weight, blood pressure, body temperature, pulse, gentle therapy, massage, beauty, air and baby.

With kind regards

Your Beurer team

Getting to know your device

This device can be used to quickly and gently straighten and style hair. The hair straightener glides particularly smoothly through the hair thanks to the titanium-coated hot plates. Titanium particularly excels as a result of its smooth surface and its durability. A short heat-up phase means that the hair straightener is ready for use in seconds. Variable temperature settings (approx. 100-220°C) enable professional styling of different hair types. The MAGIC LED display enables easy and convenient operation. The button lock prevents the temperature from being adjusted unintentionally. The automatic switch-off protects the device against overheating. The moving plates make optimum adjustments to the individual hairs and provide perfect results. They are also rounded, enabling curled and waved styling in addition to straightening. The protection function creates the right balance between heat and ions. This ensures the hair is protected against drying out and preserves its dazzling colour. The built-in ion technology uses negatively charged ions to neutralise hair and, thanks to the 3-level intensity, can be individually adjusted to any hair type.

Static charge in the hair is prevented. The memory function enables simple storage of the desired temperature setting.

The storage pouch provided means that the hair straightener is easy to transport and store – and thanks to the heat-resistant material, the hair straightener does not have to have fully cooled off. The device is only intended for the purpose described in these instructions for use. The manufacturer is not liable for damage resulting from improper or careless use.

Contents

1. Included in delivery	16	7. Usage	20
2. Signs and symbols	16	8. Cleaning and maintenance.....	22
3. Intended use.....	17	9. Disposal.....	22
4. Warnings and safety notes.....	17	10. Technical specifications	23
5. Device description.....	19	11. Warranty / Service.....	23
6. Initial use	19		





1. Included in delivery







Check that the exterior of the cardboard delivery packaging is intact and make sure that all contents are present. Before use, ensure that there is no visible damage to the device or accessories and that all packaging material has been removed. If you have any doubts, do not use the device and contact your retailer or the specified Customer Service address.

- 1 x Straightener
- 1 x Storage pouch
- 1 x This instruction manual

2. Signs and symbols

The following symbols are used on the device, in these instructions for use, on the packaging and on the type plate for the device:

	Warning Warning instruction indicating a risk of injury or damage to health		Manufacturer
	Important Safety note indicating possible damage to the device/accessory		Product information Note on important information

	Danger The device must not be used near to water or in water (e.g. in a wash basin, or in the shower or bath) – risk of electric shock!		Certification symbol for products that are exported to the Russian Federation and members of the CIS
	Read the instructions		Dispose of packaging in an environmentally friendly manner
	Disposal in accordance with the Waste Electrical and Electronic Equipment EC Directive – WEEE		CE labelling This product satisfies the requirements of the applicable European and national directives.
	Protection class II device The device is double-protected and thus corresponds to protection class 2		

3. Intended use

The straightener must be used only for individual, private straightening and shaping of hair!



Warning

Use the unit only:

- For external use
- For the purpose for which it was developed and in the manner specified in these instructions for use.

Any improper use can be dangerous!

4. Warnings and safety notes



Danger

To avoid damage to health, we strongly advise against using the device in the following situations:

- Never submerge the device in water or other liquids! Risk of electric shock!
- If the device should fall into water despite following all safety precautions, immediately pull the mains plug from the socket. Do not reach into the water! Risk of electric shock!

- Have the device checked by an authorised specialist workshop before using it again. Danger to life due to electric shock!
- If the device has been dropped or suffered any other damage, it must no longer be used. Risk of electric shock and risk of injury!
- If there is visible damage to the device, mains cable/plug or accessories. If you have any doubts, do not use the device and contact your retailer or the specified Customer Services address. Risk of electric shock!
- Keep packaging material away from children – risk of suffocation!
- Do not use extension cables in the bathroom to ensure the mains plug can be accessed quickly in an emergency.



Warning

To avoid damage to health, please note the following:

- Ensure that no highly flammable liquids are located near the device. Risk of fire!
- Place the device on fireproof surfaces only. Risk of fire!
- The hair straightener must not be covered – risk of fire!
- Do not use the device on synthetic hair – risk of fire!



Notes

- Remove all packaging material before using the device.
- Only connect the device to a socket that has the voltage shown on the type plate.
- Only pull the mains cable from the socket by the mains plug.
- Do not use any additional parts that are not recommended by the manufacturer or offered as accessories.
- Under no circumstances should you open or repair the device yourself, as faultless functionality can no longer be guaranteed thereafter. Failure to comply will invalidate the warranty.
- In the event of a fault or damage, have the device repaired by a certified specialist workshop.
- Never leave the device unattended during use.
- Do not use the device outside.
- If you pass the device on to someone else, make sure to also pass on these instructions for use.

5. Device description

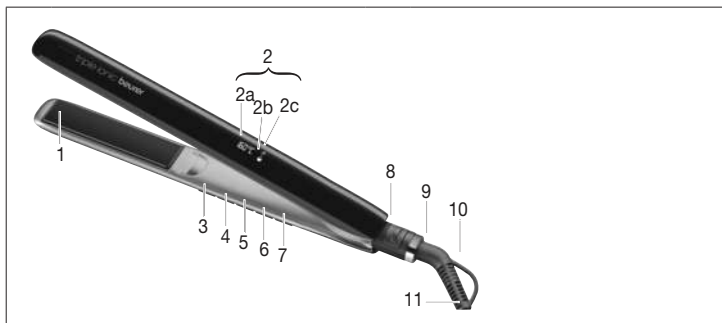

1	Titanium-coated hot plates	5	Button for decreasing the temperature (-)
2	MAGIC LED display	6	Button for increasing the temperature (+)
2a	Temperature display	7	On/off switch
2b	Ion display	8	Plate locking system
2c	Protection function	9	360° swivel joint with anti-kink protection
3	Button to set the ion intensity	10	Hanging eyelet
4	Button to switch on the protection function	11	Mains cable

6. Initial use



Warning

- Position yourself on a dry, non-conductive surface. Risk of electric shock!
- Ensure that your hands are dry. Risk of electric shock!
- Your hair must be dry! Risk of electric shock!
- The device can become very hot depending on the temperature setting and the duration of use. When the device is hot, it must only be held using the handle – risk of burns and fire!
- Do not touch the hot plates [1]. Risk of burns!
- Do not clamp objects between the hot plates [1].
- Switch the device off immediately if it is faulty or not working properly.

Important



- Untangle the mains cable [11] if it is twisted.
- Do not pull, twist or bend the mains cable [11] and do not pull or route it over/on sharp, pointed objects or hot surfaces.
- Do not jam the mains cable [11] in drawers or doors, for example. The risk of electric shock is increased if the mains cable is damaged or tangled.

7. Usage

Straightening/shaping hair

- > Unlock the hair straightener by moving the lock button [8] to the open position.
- > Press the on/off switch for two seconds [7].
 - The unit is shipped with a default temperature setting for normal hair (100 °C).
 - The heat-up phase is shown by the flashing °C symbol [2a].
 - The selected temperature has been reached if the °C symbol is continuously illuminated [2a].
 - After about 30 seconds, the straightener is ready for use.

Adjusting the temperature

- > You can increase or decrease the temperature in 20 °C increments using the +/- buttons [5, 6].
- > The current temperature setting is shown on the LED temperature display [2]. The temperature can be fixed by pressing the on/off switch [7] twice. The locked symbol  appears on the display. You can only switch off the hair straighteners if the button lock is deactivated. To deactivate the button lock, press the on/off switch [7] again twice. The locked symbol  goes out.
- > We recommend the following temperature settings:
 - > 100 °C to 140 °C:
 - Fine, fragile, coloured or bleached hair
 - > 160 °C to 180 °C:
 - Normal hair
 - > 200 °C to 220 °C:
 - Strong and resistant hair

Select the ion intensity

- > The intensity of the ions can be selected using the ion button [3]:
- > Select the ion intensity:
 - 0 No ions for particularly thin hair
 - 1 Low level of ions for fine hair
 - 2 High level of ions for relatively thick and frizzy hair



- > Dry your hair completely before using the straightener.
- > Your hair should be clean and free of styling products. Exceptions to this are special products that aid straightening of the hair.
- > Comb your hair with a wide-toothed comb to untangle it.
- > Divide your hair into individual strands with a width of about 3 to 4 cm. Hold the strands taut and place them between the heating plates [1] at the roots.
- > Move the straightener slowly and smoothly from the roots to the ends. Do not keep the straightener at any one place for longer than two seconds. This way you will obtain the best results without overstraining or damaging your hair.
- > You can shape the ends by twisting the straightener either outward or inward before you pull it out over the ends.

Note

- The higher the selected temperature, the more quickly you get the desired result.
- If you work with the maximum temperature, do not work on the same strands more than once.

Select function

The hair straightener has 2 functions:

Function	Description
Protect function 	For gently straightening hair. The temperature is restricted to approx. 160°C and kept constant; the ions are set at level 1 [4].
Memory function 	It is used for storing the preferred, individually selected temperature setting. The hair straightener automatically stores the last temperature set.

Note

- Automatic shutoff:
For your safety, the straightener shuts off automatically after 30 minutes.

After use

- > Press the on/off switch. The straightener shuts off.
- > Place the straightener on a non-combustible surface.
- > Remove the plug from the socket after each use.

- > Let the unit cool down.
- > Do not wind the mains cable around the unit!
- > Store the unit in a dry place that is out of reach of children.
- > The unit can be hung on a hook by the hanging eyelet [10].
- > The device can be stored and transported in the heat-resistant storage pouch.

8. Cleaning and maintenance

Cleaning



Warning

- Always pull the mains plug out of the socket before cleaning the device. Risk of electric shock!
- Ensure that no water gets inside the device. Risk of electric shock!
- Do not clean the device with highly flammable liquids! Risk of fire!



Note

- Your device is maintenance-free.
- Protect the device from dust, dirt and humidity.
- Do not clean the device in a dishwasher.
- Do not use any aggressive, caustic, abrasive or corrosive cleaning products or hard brushes.
- The casing of the hair straightener and the hot plates may be cleaned with a soft cloth dampened with warm water.

9. Disposal

In the interest of protecting the environment, the unit must not be thrown out with the household waste at the end of its service life.

Dispose of the unit at a suitable local collection or recycling point.

Observe the local regulations for material disposal.

Please dispose of the device in accordance with EC Directive – WEEE (Waste Electrical and Electronic Equipment).

If you have any queries, please contact the appropriate local authorities.

You can find out about collection points for your old units e.g. from the local municipal government, the local waste disposal company or your dealer.



10. Technical specifications

Weight	Approx. 390 g
Power supply	220-240 V~, 50-60 Hz
Power consumption	45 W
Temperature range	100-220 °C
Safety class	II
Ambient conditions	Only approved for indoor use
Allowable temperature range	-10 to +40 °C

Subject to technical modifications.

11. Warranty / Service

Beurer GmbH, Söflinger Straße 218, 89077 Ulm, Germany (hereinafter referred to as “Beurer”) provides a warranty for this product, subject to the requirements below and to the extent described as follows.

The warranty conditions below shall not affect the seller’s statutory warranty obligations which ensue from the sales agreement with the buyer.

The warranty shall apply without prejudice to any mandatory statutory provisions on liability.

Beurer guarantees the perfect functionality and completeness of this product.

The worldwide warranty period is 3 years, commencing from the purchase of the new, unused product from the seller.

The warranty only applies to products purchased by the buyer as a consumer and used exclusively for personal purposes in the context of domestic use.

German law shall apply.

During the warranty period, should this product prove to be incomplete or defective in functionality in accordance with the following provisions, Beurer shall carry out a repair or a replacement delivery free of charge, in accordance with these warranty conditions.

If the buyer wishes to make a warranty claim, they should approach their local retailer in the first instance: see the attached “International Service” list of service addresses.

The buyer will then receive further information about the processing of the warranty claim, e.g. where they can send the product and what documentation is required.

A warranty claim shall only be considered if the buyer can provide Beurer, or an authorised Beurer partner, with

- a copy of the invoice/purchase receipt, and
- the original product.

The following are explicitly excluded from this warranty:

- deterioration due to normal use or consumption of the product;
- accessories supplied with this product which are worn out or used up through proper use (e.g. batteries, rechargeable batteries, cuffs, seals, electrodes, light sources, attachments and nebuliser accessories);
- products that are used, cleaned, stored or maintained improperly and/or contrary to the provisions of the instructions for use, as well as products that have been opened, repaired or modified by the buyer or by a service centre not authorised by Beurer;
- damage that arises during transport between manufacturer and customer, or between service centre and customer;
- products purchased as seconds or as used goods;
- consequential damage arising from a fault in this product (however, in this case, claims may exist arising from product liability or other compulsory statutory liability provisions).

Repairs or an exchange in full do not extend the warranty period under any circumstances.



Lisez attentivement cette notice, conservez-la pour un usage ultérieur, mettez-la à disposition des autres utilisateurs et suivez les consignes qui y figurent.

AVERTISSEMENT

- L'appareil ne doit être utilisé que dans un environnement domestique/privé et pas dans un cadre professionnel.
- Cet appareil peut être utilisé par les enfants à partir de 8 ans ainsi que les déficients physiques, sensoriels ou mentaux et les personnes ayant peu de connaissances ou d'expérience à la condition qu'ils soient surveillés ou sachent comment l'utiliser en toute sécurité et en comprennent les risques.
- Les enfants ne doivent pas jouer avec cet appareil.
- Le nettoyage et l'entretien ne doivent pas être effectués par des enfants sans surveillance.
- Si le câble d'alimentation électrique de l'appareil est endommagé, il doit être mis au rebut. S'il n'est pas détachable, l'appareil doit être mis au rebut.
- Si l'appareil est utilisé dans une salle de bain, le câble doit être retiré après utilisation, car la proximité de l'eau représente un risque même lorsque l'appareil est éteint.

- À titre de protection supplémentaire, il est recommandé d'installer une prise avec mise à la terre dont le courant de sortie nominal ne dépasse pas 30 mA dans le réseau électrique de la salle de bain. Vous obtiendrez plus d'informations à ce sujet auprès de votre électricien local.
- N'utilisez jamais l'appareil à proximité d'une baignoire, d'une baignoire, d'une douche ou de tout autre récipient contenant de l'eau ou d'autres liquides – risque d'électrocution !
- Vous ne devez en aucun cas ouvrir ou réparer l'appareil ; le bon fonctionnement de l'appareil ne serait plus assuré. Le non-respect de cette consigne annulerait la garantie.

Chère cliente, cher client,

nous vous remercions d'avoir choisi l'un de nos produits. Notre société est réputée pour l'excellence de ses produits et les contrôles de qualité auxquels ils sont soumis. Nos produits couvrent les domaines de la chaleur, du poids, de la pression sanguine, de la température corporelle, de la thérapie douce, des massages, de la beauté, des soins pour bébé et de l'amélioration de l'air.

Sincères salutations,
Votre équipe Beurer

Familiarisation avec l'appareil

Cet appareil vous permet de lisser rapidement vos cheveux, tout en douceur, et de les coiffer comme vous le souhaitez. Grâce à ses plaques chauffantes à revêtement titane, le lisseur glisse particulièrement facilement sur les cheveux. Le titane se caractérise notamment par sa surface lisse et sa longue durée de vie. Après une courte phase de montée en température, le lisseur est déjà opérationnel au bout de quelques secondes. Des paliers de température variables (env. 100-220°C) permettent une mise en forme professionnelle de différents types de cheveux. L'écran MAGIC-LED permet une utilisation facile et confortable. La touche de verrouillage évite un dérèglement accidentel de la température.

Un dispositif d'arrêt automatique protège l'appareil contre la surchauffe. Les plaques mobiles s'adaptent aux mèches de façon optimale et permettent un résultat parfait.

Elles sont, en outre, arrondies, ce qui permet non seulement de lisser mais également de dessiner des boucles et ondulations. La fonction de protection offre l'équilibre idéal entre la chaleur et les ions. Les cheveux sont alors protégés contre le dessèchement et conservent toute la brillance de leurs couleurs.

La technologie ionique intégrée neutralise le cheveu à l'aide d'ions chargés négativement et s'adapte à chaque type de cheveux grâce à son intensité à 3 niveaux. Cela permet d'éviter l'électricité statique dans les cheveux.

La fonction mémoire permet d'enregistrer simplement les réglages de température souhaités. Grâce à sa matière résistante à la chaleur, la pochette de rangement incluse permet de transporter et de ranger facilement le lisseur, même s'il n'est pas totalement froid. L'appareil est conçu pour l'utilisation décrite dans ce mode d'emploi. Le fabricant ne peut être tenu responsable des dommages causés par une utilisation inappropriée ou non conforme.

Sommaire

1. Contenu.....	27	6. Mise en service.....	31
2. Symboles utilisés.....	27	7. Utilisation.....	31
3. Utilisation conforme aux recommandations.....	28	8. Nettoyage et entretien	34
4. Consignes d'avertissement et de mise en garde.....	29	9. Élimination	34
5. Description de l'appareil.....	30	10. Caractéristiques techniques.....	35
		11. Garantie / Maintenance	35

1. Contenu









Vérifiez si l'emballage carton extérieur du kit est intact et si tous les éléments sont inclus. Avant l'utilisation, assurez-vous que l'appareil et les accessoires ne présentent aucun dommage visible et que la totalité de l'emballage a bien été retirée. En cas de doute, ne l'utilisez pas et adressez-vous à votre revendeur ou au service client indiqué.

- 1 x Lisseur pour cheveux
- 1 x Pochette de rangement
- 1 x Le présent mode d'emploi

2. Symboles utilisés

Les symboles suivants sont utilisés sur le mode d'emploi, sur l'emballage et sur la plaque signalétique de l'appareil:

	Avertissement Ce symbole vous avertit des risques de blessures ou des dangers pour votre santé		Fabricant
--	--	---	-----------

	Attention Ce symbole vous avertit des éventuels dommages au niveau de l'appareil ou d'un accessoire		Information sur le produit Indication d'informations importantes
	Danger L'appareil ne doit pas être utilisé près de l'eau ou dans l'eau (par exemple, lavabo, douche, baignoire) – Risque d'électrocution!		Marque de certification pour les produits qui sont exportés en Fédération de Russie et dans les pays de la CEI
	Lire les consignes		Éliminer l'emballage dans le respect de l'environnement
	Élimination conformément à la directive européenne WEEE (Waste Electrical and Electronic Equipment) relative aux déchets d'équipements électriques et électroniques		Signe CE Ce produit répond aux exigences des directives européennes et nationales en vigueur.
	Appareil de classe de sécurité II L'appareil bénéficie d'une double isolation de protection et répond à la classe de sécurité 2		

3. Utilisation conforme aux recommandations

Le lisseur pour cheveux est exclusivement destiné pour le lissage et la mise en forme de cheveux, à usage privé !



Avertissement

Utilisez l'appareil exclusivement :

- pour un usage extérieur
- pour l'usage auquel il est destiné et selon la méthode décrite dans le présent mode d'emploi.

Toute utilisation inappropriée peut s'avérer dangereuse !

4. Consignes d'avertissement et de mise en garde



Danger

Pour éviter de nuire à votre santé, l'utilisation de l'appareil est fortement déconseillée dans les cas suivants :

- N'immergez jamais l'appareil dans de l'eau ou un autre liquide ! Risque d'électrocution !
- Si l'appareil tombe dans l'eau malgré toutes les mesures de sécurité, débranchez immédiatement le câble d'alimentation de la prise ! Ne mettez pas les mains dans l'eau ! Risque d'électrocution !
- Faites vérifier l'appareil dans un atelier certifié avant toute nouvelle utilisation ! Risque d'électrocution mortelle !
- Si l'appareil est tombé ou a subi d'autres types de dommages, il ne doit plus être utilisé. Risque d'électrocution et de blessure !
- En cas de dégradation visible de l'appareil, du câble ou de la prise d'alimentation, ou des accessoires. En cas de doute, ne l'utilisez pas et adressez-vous à votre revendeur ou au service client indiqué. Risque d'électrocution !
- Éloignez les enfants des matériaux d'emballage – Risque d'étouffement !
- N'utilisez pas de rallonge dans la salle de bains, pour pouvoir accéder rapidement à la prise en cas d'urgence.



Avertissement

Pour éviter de nuire à votre santé, respectez les points suivants :

- Veillez à ce qu'aucun liquide fortement inflammable ne se trouve à proximité de l'appareil. Risque d'incendie !
- Ne déposez l'appareil que sur une surface ininflammable. Risque d'incendie !
- Le lisseur ne doit pas être recouvert – Risque d'incendie !
- N'utilisez pas l'appareil sur des cheveux synthétiques – Risque d'incendie !



Remarques

- L'emballage doit être retiré avant l'utilisation de l'appareil.
- Ne raccordez l'appareil qu'à une prise ayant la tension indiquée sur la plaque signalétique.
- Le câble ne doit être débranché qu'en tirant sur la fiche dans la prise murale.
- N'utilisez aucun élément supplémentaire non recommandé ou proposé comme accessoire par le fabricant.
- Vous ne devez en aucun cas ouvrir ou réparer l'appareil ; le bon fonctionnement de l'appareil ne serait plus assuré. Le non-respect de cette consigne annulerait la garantie.

- En cas de panne ou d'endommagement, faites réparer l'appareil dans un atelier qualifié.
- Ne laissez jamais l'appareil sans surveillance pendant qu'il fonctionne.
- N'utilisez pas l'appareil en plein air.
- Si vous donnez l'appareil à un tiers, vous devez aussi lui donner ce mode d'emploi.

5. Description de l'appareil

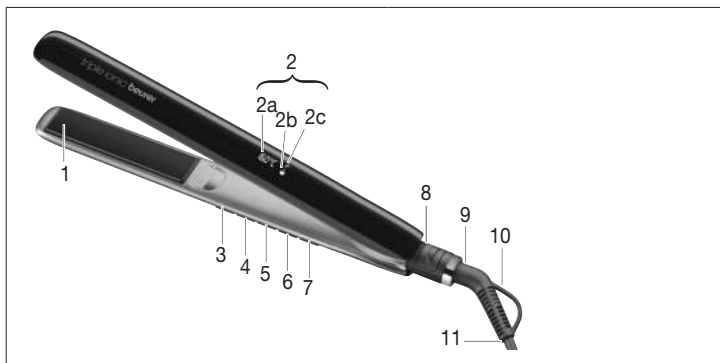

1	Plaques chauffantes à revêtement titane	5	Bouton pour la réduction de la température (-)
2	Écran MAGIC-LED	6	Bouton pour augmentation de la température (+)
2a	Affichage de la température	7	Interrupteur Marche / Arrêt
2b	Affichage des ions	8	Verrouillage des plaques
2c	Fonction de protection	9	Pivot 360° avec protection anti-torsion
3	Touche de réglage de l'intensité des ions	10	Anneau de suspension
4	Touche de réglage de la fonction de protection	11	Câble d'alimentation

6. Mise en service



Avertissement

- Placez-vous sur une surface sèche et non conductrice. Risque d'électrocution !
- Vérifiez que vos mains sont bien sèches ! Risque d'électrocution !
- Vos cheveux doivent être secs ! Risque d'électrocution !
- Selon le réglage de la température et la durée d'utilisation, l'appareil peut devenir très chaud. Lorsqu'il est chaud, tenez uniquement l'appareil par la poignée – Risque de brûlures et d'incendie !
- Ne touchez pas les plaques chauffantes [1]. Risque de brûlure !
- Ne coincez pas d'objets entre les plaques chauffantes [1].
- Éteignez immédiatement l'appareil s'il est défectueux ou présente des défauts de fonctionnement.



Attention



- Démêlez le câble d'alimentation [11] quand il est enroulé.
- Ne tirez pas sur le câble d'alimentation [11], ne le tordez pas, ne le pliez pas et ne le posez pas sur des objets tranchants ou pointus ou des surfaces brûlantes.
- Ne coincez pas le câble d'alimentation [11] dans des tiroirs ou des portes par exemple. Un câble endommagé ou emmêlé augmente le risque de choc électrique !

7. Utilisation

Lissage / mise en forme des cheveux

- > Déverrouillez le lisseur en poussant la touche de verrouillage [8] pour la placer en position ouverte.
- > Pressez l'interrupteur Marche / Arrêt [7] pendant deux secondes.
 - L'appareil est livré avec un réglage de température standard pour des cheveux normaux (100 °C).
 - La phase de chauffe est indiquée par le clignotement du signe °C [2a].
 - Lorsque la température sélectionnée est atteinte, le signe °C est allumé en continu [2a].
 - Après env. 30 secondes, le lisseur pour cheveux est opérationnel.

Réglage de la température

- > Les boutons +/- [5, 6] permettent d'augmenter ou de réduire la température par pas de 20 °C.
- > Le niveau actuel de température s'affiche sur l'affichage de la température sur écran LED [2]. Une double pression sur la touche Marche/Arrêt [7] permet de régler la température de manière fixe. Le symbole de cadenas  s'affiche à l'écran. Vous ne pouvez éteindre l'appareil que lorsque la touche de verrouillage est déverrouillée. Pour déverrouiller la touche de verrouillage, appuyez à nouveau deux fois sur la touche Marche/Arrêt [7]. Le symbole de cadenas  s'éteint.
- > Nous recommandons les réglages de température suivants :
 - > 100 °C à 140 °C :
 - cheveux fins, fragiles, colorés ou blonds
 - > 160 °C à 180 °C :
 - cheveux normaux
 - > 200 °C à 220 °C :
 - cheveux forts et résistants

Choisir l'intensité des ions



- > Il est possible de choisir l'intensité des ions grâce à la touche Ion [3] :
- > Sélectionnez l'intensité des ions :
 - 0 pas d'ions pour les cheveux particulièrement fins
 - 1 peu d'ions pour les cheveux fins
 - 2 beaucoup d'ions pour les cheveux épais et crépus
- > Séchez entièrement vos cheveux avant d'utiliser le lisseur pour cheveux.
- > Les cheveux devraient être propres et exempts de produits de styling, à l'exception des produits spéciaux qui favorisent le lissage des cheveux.
- > Coiffez vos cheveux avec un peigne grossier afin de les démêler.
- > Répartissez les cheveux en mèches d'une largeur d'environ 3 à 4 cm. Maintenez les mèches tendues et insérez-les à la base des cheveux entre les plaques chauffantes [1].
- > Déplacez lentement et régulièrement le lisseur pour cheveux depuis la base des cheveux jusqu'à l'extrémité des cheveux. Ne restez pas plus de deux secondes au même endroit avec le lisseur pour cheveux. Vous obtiendrez ainsi les meilleurs résultats, sans trop surmener les cheveux et sans les endommager.
- > Vous pouvez former les extrémités des cheveux en tournant respectivement le lisseur pour cheveux vers l'extérieur ou vers l'intérieur, avant de le tirer au-delà des extrémités des cheveux.

Remarque

- Plus la température sélectionnée est élevée, plus rapidement vous obtiendrez le résultat souhaité.
- Si vous utilisez la température maximale, les mêmes mèches ne devraient pas être traitées plus d'une seule fois.

Sélectionner la fonction

Le lisseur dispose de 2 fonctions :

Fonction	Description
Protect function 	Pour un lissage doux des cheveux. La température est limitée à environ 160 °C et maintenue en continu, les ions sont réglés au niveau 1 [4].
Memory function 	Permet d'enregistrer le réglage de la température préféré. Le lisseur enregistre automatiquement la dernière valeur de température sélectionnée.

Remarque

- Dispositif de coupure automatique :
pour votre propre sécurité, le lisseur pour cheveux est désactivé automatiquement après 30 minutes.

Après l'utilisation

- > Appuyez sur l'interrupteur Marche/Arrêt. Le lisseur pour cheveux est désactivé.
- > Posez le lisseur pour cheveux sur un support ininflammable.
- > Débranchez la fiche secteur de la prise de courant après chaque utilisation.
- > Laissez refroidir l'appareil.
- > N'enroulez pas le câble d'alimentation autour de l'appareil !
- > Conservez l'appareil dans un endroit sec et à l'abri des enfants.
- > L'appareil peut être suspendu à un crochet par le biais de l'anneau de suspension [10].
- > L'appareil peut être rangé et transporté dans la pochette de rangement résistante à la chaleur.

8. Nettoyage et entretien

Nettoyage



Avertissement

- Débranchez toujours le câble d'alimentation de la prise avant de nettoyer l'appareil. Risque d'électrocution !
- Assurez-vous que l'eau ne s'infiltré pas à l'intérieur ! Risque d'électrocution !
- Ne nettoyez pas l'appareil avec des liquides fortement inflammables ! Risque d'incendie !



Remarque

- Votre appareil ne nécessite aucun entretien.
- Protégez l'appareil de la poussière, la saleté et l'humidité.
- Ne lavez pas l'appareil au lave-vaisselle !
- N'utilisez aucun produit détergent dur, corrosif, piquant ou récurant ni aucune brosse dure !
- Le boîtier du lisseur et les plaques chauffantes peuvent être nettoyés à l'aide d'un chiffon doux humidifié à l'eau chaude.

9. Élimination

Dans l'intérêt de la protection de l'environnement, à la fin de sa durée de vie l'appareil ne doit pas être éliminé avec les ordures ménagères.

La mise au rebut peut s'effectuer par le biais de points de collecte compétents dans votre pays.

Observez les prescriptions locales concernant l'élimination des matériaux.

Veillez éliminer l'appareil conformément à la directive européenne – WEEE (Waste Electrical and Electronic Equipment) relative aux appareils électriques et électroniques usagés.

Pour toute question, adressez-vous aux collectivités locales responsables de l'élimination et du recyclage de ces produits.



Vous obtiendrez des informations sur les points de collecte pour votre appareil usagé p. ex. auprès de la mairie de votre commune ou ville, auprès des entreprises d'élimination de déchets locales ou auprès de votre revendeur.

10. Caractéristiques techniques

Poids	env. 390 g
Alimentation électrique	220-240 V~, 50-60 Hz
Puissance absorbée	45 W
Plage de température	100-220 °C
Degré de protection	II
Conditions environnementales	Uniquement pour un usage à l'intérieur
Plage de température admissible	-10 à +40 °C

Sous réserve de modifications techniques.

11. Garantie / Maintenance

La société Beurer GmbH, sise Söflinger Straße 218, 89077 Ulm, Allemagne, (ci-après désignée « Beurer ») propose une garantie pour ce produit dans les conditions suivantes et dans la mesure prévue ci-après.

Les conditions de garantie suivantes n'affectent en rien les obligations de garantie du vendeur découlant du contrat de vente conclu avec l'acheteur. La garantie s'applique également sans préjudice de la responsabilité légale obligatoire.

Beurer garantit le bon fonctionnement et l'intégrité de ce produit.

La période de garantie mondiale est de 3 ans à compter de la date d'achat par l'acheteur du produit neuf et non utilisé.

Cette garantie ne s'applique qu'aux produits achetés par l'acheteur en tant que consommateur et utilisés uniquement à des fins personnelles dans le cadre d'une utilisation domestique.

Le droit allemand s'applique.

Si, au cours de la période de garantie, ce produit s'avère incomplet ou défectueux conformément aux dispositions suivantes, Beurer s'engage à proposer gratuitement un remplacement ou une réparation conformément aux présentes Conditions de garantie.

Si l'acheteur souhaite faire valoir la garantie, il doit d'abord s'adresser au revendeur local : cf. liste « Service client à l'international » ci-jointe pour connaître les adresses du service après-vente.

L'acheteur recevra ensuite des informations complémentaires concernant le déroulement de la demande de garantie, par exemple, l'adresse à laquelle envoyer le produit et les documents requis.

Une demande de garantie ne peut être prise en compte que si l'acheteur présente

- une copie de la facture/du reçu et
- le produit d'origine

à Beurer ou à un partenaire autorisé de Beurer.

La présente Garantie exclut expressément

- toute usure découlant de l'utilisation ou de la consommation normale du produit ;
- les accessoires fournis avec le produit qui s'usent ou qui sont consommés dans le cadre d'une utilisation normale du produit (par exemple, piles, piles rechargeables, manchettes, joints, électrodes, ampoules, embouts et accessoires pour inhalateur) ;
- les produits utilisés, nettoyés, stockés ou entretenus de manière inappropriée et/ou contraire aux conditions d'utilisation, ainsi que les produits ouverts, réparés ou modifiés par l'acheteur ou par un service client non agréé par Beurer ;
- les dommages survenus lors du transport entre le fabricant et le client ou entre le service client et le client ;
- les produits achetés en tant qu'article de second choix ou d'occasion ;
- les dommages consécutifs qui résultent d'une défaillance du produit (dans ce cas, toutefois, des réclamations peuvent être soulevées relatives à la responsabilité du fait des produits ou à d'autres dispositions légales obligatoires relatives à la responsabilité).

Les réparations ou le remplacement complet ne prolongent en aucun cas la période de garantie.



Lea atentamente estas instrucciones de uso, consérvelas para su futura utilización, póngalas a disposición de otros usuarios y respete las indicaciones.

ADVERTENCIA

- Este aparato está diseñado exclusivamente para su uso privado o en el hogar y no para uso industrial.
- Este aparato puede ser utilizado por niños mayores de 8 años, así como por personas con facultades físicas, sensoriales o mentales limitadas, o con poca experiencia o conocimientos, siempre que estén vigilados o se les indique cómo usarlo de forma segura y entiendan los peligros que conlleva.
- Los niños no deberán jugar nunca con el aparato.
- Las tareas de limpieza y de mantenimiento ordinario no deberán ser realizados por niños sin supervisión.
- Si el cable de alimentación de red de este aparato se daña, deberá sustituirse. Si el cable no se puede extraer, el aparato deberá sustituirse.
- Si el aparato se usa en un cuarto de baño, al terminar de usarlo debe desconectarse el enchufe, puesto que la proximidad del agua representa un peligro, aunque el aparato esté apagado.

- Como protección adicional se recomienda la instalación en el circuito del cuarto de baño de un interruptor diferencial RCD con una corriente de activación que no supere los 30 mA. Puede solicitar información al respecto a su establecimiento local especializado en material eléctrico.
- No utilice nunca el aparato cerca de bañeras, lavabos, duchas u otros recipientes que contengan agua u otros líquidos. ¡Peligro de descarga eléctrica!
- No debe abrir ni reparar el aparato bajo ningún concepto; en caso contrario, ya no se garantizará su correcto funcionamiento. El incumplimiento de esta disposición anula la garantía.

Estimada clienta, estimado cliente:

nos alegramos de que haya elegido un producto de nuestra colección. Nuestro nombre es sinónimo de productos de alta y comprobada calidad en el ámbito de aplicación de calor, peso, presión arterial, temperatura corporal, pulso, tratamiento suave, masaje, belleza, aire y bebés.

Atentamente,

El equipo de Beurer

Información general

Este aparato permite alisar el pelo de forma rápida y delicada y darle la forma deseada. Con las placas calentadoras recubiertas de titanio las planchas se deslizan con gran facilidad por el pelo. El titanio se caracteriza sobre todo por su superficie lisa y por su durabilidad. Después de pasar por una breve fase de calentamiento, las planchas para el pelo ya están listas para su uso a los pocos segundos. Los niveles de temperatura variables (aprox. 100-220°C) permiten el moldeado profesional de distintos tipos de cabello. La pantalla MAGIC-LED permite un manejo cómodo y sencillo. El bloqueo de teclas impide que la temperatura se modifique involuntariamente.

El mecanismo de desconexión automático protege el aparato contra sobrecalentamiento. Las placas móviles se adaptan perfectamente a los mechones de pelo y consiguen resultados perfectos. Están extra redondeadas, permitiendo así además del alisado los peinados rizados y ondulados.

La función de protección garantiza el equilibrio correcto entre calor e iones. Así el cabello no se reseca y mantiene el brillo del color.

La tecnología de iones integrada neutraliza el cabello con iones cargados negativamente y puede adaptarse individualmente a cada tipo de cabello gracias a la intensidad de 3 niveles. Se evita la carga estática del cabello. La función de memoria permite guardar fácilmente el ajuste de temperatura deseado.

La bolsa suministrada permite transportar y guardar con facilidad las planchas para el pelo gracias al material termoestable incluso cuando no se han enfriado del todo. Este aparato solo está previsto para el fin descrito en estas instrucciones de uso. El fabricante no se responsabiliza de los daños derivados de un uso indebido o irresponsable.

Índice

1. Artículos suministrados	39	6. Puesta en funcionamiento	42
2. Explicación de los símbolos	39	7. Aplicación	43
3. Uso correcto	40	8. Limpieza y cuidado	45
4. Indicaciones de advertencia y de seguridad	40	9. Eliminación	46
5. Descripción del aparato	42	10. Datos técnicos	46
		11. Garantía / Asistencia	47

1. Artículos suministrados

Compruebe que el embalaje de los artículos suministrados esté intacto y que su contenido esté completo. Antes de utilizar el aparato deberá asegurarse de que ni este ni los accesorios presentan daños visibles y de que se retira el material de embalaje correspondiente. En caso de duda, no lo use y póngase en contacto con su distribuidor o con la dirección de atención al cliente indicada.

1 x Alisador de pelo

1 x Bolsa

1 x Estas instrucciones de uso

2. Explicación de los símbolos

En el aparato, en las instrucciones de uso, en el embalaje y en la placa de características del aparato se utilizan los siguientes símbolos:

	Advertencia Indicación de advertencia sobre peligro de lesiones o riesgos para su salud		Fabricante
--	---	---	------------

	Atención Indicación de seguridad sobre posibles daños en el aparato o los accesorios		Información sobre el producto Indicación de información importante
	Peligro El aparato no deberá utilizarse cerca del agua o dentro de ella (p. ej., lavabo, ducha, bañera). ¡Peligro de descarga eléctrica!		Símbolo de certificación para aquellos productos que se exportan a la Federación de Rusia y a los países de la CEI
	Leer las instrucciones		Eliminar el embalaje respetando el medio ambiente
	Eliminación según la Directiva europea sobre residuos de aparatos eléctricos y electrónicos (RAEE)		Marcado CE Este producto cumple los requisitos de las directivas europeas y nacionales vigentes.
	Aparato de la clase de protección II El aparato cuenta con una protección de aislamiento doble y cumple también los requisitos de la clase de protección 2		

3. Uso correcto

El alisador de pelo está destinado exclusivamente al uso personal y privado para el alisado y moldeado del cabello.

Advertencia

Utilice el aparato exclusivamente:

- para aplicaciones externas
- con la finalidad para la que ha sido desarrollado y de la forma que se indica en estas instrucciones de uso.

Cualquier uso indebido puede resultar peligroso.

4. Indicaciones de advertencia y de seguridad



Peligro

Para evitar perjuicios para la salud se desaconseja encarecidamente el uso del aparato en los siguientes casos:

- ¡No sumerja nunca el aparato en agua ni en ningún otro líquido! ¡Peligro de descarga eléctrica!

- Si a pesar de todas estas medidas de seguridad el aparato se cae el agua, ¡desenchúfelo inmediatamente de la toma! ¡No toque el agua! ¡Peligro de descarga eléctrica!
- ¡Antes de volver a usar el aparato haga que lo revise un taller autorizado! ¡Peligro de muerte por descarga eléctrica!
- No utilice el aparato si se cae o resulta deteriorado por cualquier otro motivo. ¡Peligro de descarga eléctrica y de lesiones!
- En caso de que haya un daño visible en el aparato, el cable o enchufe de red o los accesorios. En caso de duda no lo use y póngase en contacto con su distribuidor o con la dirección de atención al cliente indicada. ¡Peligro de descarga eléctrica!
- Mantenga a los niños alejados del material de embalaje. ¡Peligro de asfixia!
- No utilice ningún cable de extensión en el cuarto de baño, para poder alcanzar rápidamente el enchufe en caso de emergencia.



Advertencia

Para evitar perjuicios para la salud, tenga en cuenta los siguientes puntos:

- Asegúrese de que no haya líquidos fácilmente inflamables en las proximidades del aparato. ¡Peligro de incendio!
- Deposite el aparato únicamente sobre superficies resistentes al fuego. ¡Peligro de incendio!
- No cubra las planchas. ¡Peligro de incendio!
- No utilice el aparato sobre cabellos postizos. ¡Peligro de incendio!



Indicaciones

- Antes de usar el aparato, retire todo el material de embalaje.
- Conecte el aparato únicamente a una toma cuya tensión se corresponda con la indicada en la placa de características.
- Desconecte el cable de la toma únicamente tirando del enchufe.
- No utilice piezas adicionales no recomendadas por el fabricante ni ofrecidas como accesorio.
- No debe abrir ni reparar el aparato bajo ningún concepto; en caso contrario, ya no se garantiza su funcionamiento correcto. El incumplimiento de esta disposición anula la garantía.
- En caso de avería o daño, repare el aparato en un taller cualificado.
- No deje nunca el aparato sin vigilancia durante su uso.
- No utilice el aparato al aire libre.
- Si entrega el aparato a terceros deberá acompañarlo de estas instrucciones de uso.

5. Descripción del aparato

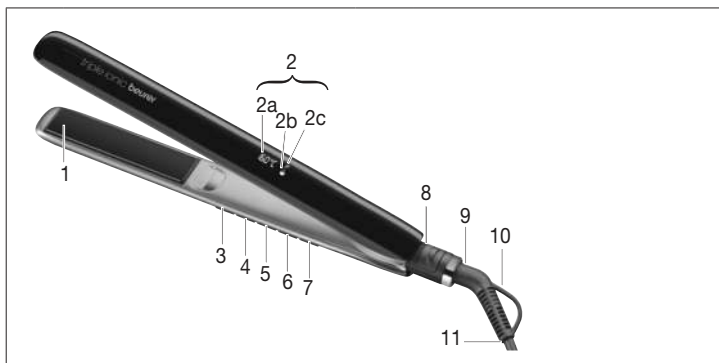

1	Placas calentadoras recubiertas de titanio	5	Botón para disminuir la temperatura (-)
2	Pantalla MAGIC-LED	6	Botón para aumentar la temperatura (+)
2a	Indicación de temperatura	7	Botón On/Of
2b	Indicación de iones	8	Bloqueo de las placas
2c	Función Protect	9	Articulación de giro de 360° con protección contra dobleces
3	Tecla para ajustar la intensidad de los iones	10	Anilla para colgar
4	Tecla para activar la función Protect	11	Cable de red

6. Puesta en funcionamiento



Advertencia

- Permanezca sobre una superficie seca y que no conduzca la electricidad. ¡Peligro de descarga eléctrica!
- ¡Asegúrese de tener las manos secas! ¡Peligro de descarga eléctrica!
- ¡Su cabello debe estar seco! ¡Peligro de descarga eléctrica!

- Según el ajuste de temperatura y la duración del uso, el aparato puede calentarse mucho. Cuando esté caliente, agárrelo únicamente por el mango. ¡Peligro de quemaduras y de incendio!
- No toque las placas calentadoras [1]. ¡Peligro de quemaduras!
- No coloque ningún objeto entre las placas calentadoras [1].
- Apague el aparato de inmediato si presenta defectos o se producen fallos de funcionamiento.



Atención



- Desenrede el cable de red [11] si está retorcido.
- No tire, retuerza ni doble el cable de red [11], ni lo tienda sobre objetos afilados o puntiagudos ni sobre superficies calientes.
- No enganche el cable de red [11] p. ej. en cajones o puertas. ¡Los cables deteriorados o enredados aumentan el riesgo de sufrir una descarga eléctrica!

7. Aplicación

Alisar y dar forma al cabello

- > Desbloquee las planchas para el pelo desplazando la tecla de bloqueo [8] a la posición abierta.
- > Pulse durante dos segundos el interruptor On/Off [7].
 - El aparato se suministra con un ajuste de temperatura estándar para el alisado de cabello normal (100 °C).
 - La fase de calentamiento se indica mediante el parpadeo del símbolo °C [2a].
 - Cuando se alcanza la temperatura seleccionada, el símbolo °C luce de forma continua [2a].
 - El alisador está listo para usarse después de unos 30 segundos.

Ajustar la temperatura

- > La temperatura puede aumentarse o reducirse en 20 °C pulsando los botones +/- [5, 6].
- > En el indicador de temperatura LED [2] se muestra el nivel de temperatura ajustado actualmente. La temperatura se puede ajustar de forma fija pulsando dos veces el interruptor de encendido y apagado [7]. En la pantalla aparece el símbolo de bloqueo . Solo podrá apagar el aparato si se ha eliminado el bloqueo de teclas. Para desbloquear las teclas, vuelva a pulsar dos veces el interruptor de encendido y apagado [7]. El símbolo de bloqueo  se apaga.
- > Recomendamos los siguientes ajustes de temperatura:
- > De 100 °C a 140 °C:
 - Cabello rubio o teñido, quebradizo o fino

- > De 160 °C a 180 °C:
 - Cabello normal
- > De 200 °C a 220 °C:
 - Cabello fuerte y resistente

Seleccionar el nivel de intensidad de iones

- > Con la tecla de ión [3] se puede seleccionar la intensidad de los iones:
- > Seleccione la intensidad de los iones:
 - 0 sin iones para cabello especialmente fino
 - 1 nivel de iones bajo para cabello fino
 - 2 nivel de iones alto para cabello más grueso y encrespado
- > Séquese bien el cabello antes utilizar el alisador.
- > El cabello debe estar limpio y no debe llevar ningún producto de estilismo, a excepción de los productos especiales para el alisado del cabello.
- > Cepíllese el cabello con un cepillo de cerdas gruesas para desenredarlo.
- > Reparta el cabello en mechones individuales con una anchura de aprox. 3 a 4 centímetros. Mantenga los mechones estirados y colóquelos entre las placas calentadoras [1] por la raíz del cabello.
- > Mueva el alisador despacio y uniformemente desde la raíz hasta las puntas del cabello. No deje el alisador en la misma posición durante más de dos segundos. De este modo obtendrá los mejores resultados sin estropear o dañar demasiado el cabello.
- > Podrá dar forma a las puntas del cabello girando el alisador, hacia dentro o hacia fuera, antes de tirar del rizador hacia fuera sobre las puntas del cabello.

Nota

- Cuanto mayor sea la temperatura, más rápido obtendrá el resultado que desea.
- Si usa el aparato a la temperatura máxima, no alise el mismo mechón más de una vez.

Seleccionar función

Las planchas para el pelo disponen de 2 funciones:

Función	Descripción
Protect function 	Para alisar el cabello de forma delicada. La temperatura se limita a aprox. 160 °C y se mantiene constante; los iones se ajustan al nivel 1 [4].

Memory function



Sirven para guardar el ajuste de temperatura individual preferido. Las planchas para el pelo guardan automáticamente la última temperatura ajustada.

Nota

- Interruptor de desconexión automática:
Por su propia seguridad, el alisador de pelo se desconecta automáticamente transcurridos 30 minutos.

Después del uso

- > Pulse el interruptor de encendido y apagado. El alisador se desconecta.
- > No deje nunca el aparato sobre una superficie inflamable.
- > Desconecte el enchufe de la toma de corriente después de cada uso.
- > Deje que el aparato se enfríe.
- > No enrolle el cable de red alrededor del aparato.
- > Guarde el aparato en un lugar seco fuera del alcance de los niños.
- > El aparato se puede colgar en un gancho por medio de la anilla [10].
- > El aparato puede guardarse y transportarse en la bolsa termoestable.

8. Limpieza y cuidado

Limpieza



Advertencia

- Antes de limpiar el aparato, desenchúfelo siempre de la toma. ¡Peligro de descarga eléctrica!
- ¡Asegúrese de que el interior del aparato no entre en contacto con el agua! ¡Peligro de descarga eléctrica!
- ¡No lo limpie con líquidos fácilmente inflamables! ¡Peligro de incendio!

Nota

- Este aparato no necesita mantenimiento.
- Proteja el aparato del polvo, la suciedad y la humedad.
- ¡No lave el aparato en el lavavajillas!

- Para la limpieza no utilice objetos afilados ni puntiagudos, ni productos de limpieza abrasivos ni corrosivos, ni tampoco cepillos duros.
- La carcasa de las planchas para el pelo y las placas calentadoras se pueden limpiar con un paño suave humedecido en agua caliente.

9. Eliminación

En interés de la protección del medio ambiente, cuando el aparato cumpla su vida útil no debe eliminarse junto con la basura doméstica.

La eliminación se puede hacer en el punto limpio correspondiente de su país.

Cumpla las normativas locales para la eliminación de materiales.

Deseche el aparato según la Directiva europea sobre residuos de aparatos eléctricos y electrónicos (RAEE).

Para más información, póngase en contacto con la autoridad municipal competente en materia de eliminación de residuos.

Podrá deshacerse de su antiguo aparato, por ejemplo, llevándolo al ayuntamiento de su ciudad o comunidad, a la empresa de recogida de basura o a su fabricante.



10. Datos técnicos

Peso	aprox. 390 g
Alimentación de tensión	220-240 V~, 50-60 Hz
Consumo de potencia	45 W
Rango de temperatura	100-220 °C
Clase de protección	II
Condiciones del entorno	Indicado exclusivamente para uso interior
Rango de temperatura permitido	-10 hasta +40 °C

Reservado el derecho a realizar modificaciones técnicas.

11. Garantía / Asistencia

Beurer GmbH, Söflinger Straße 218, D-89077 Ulm (en lo sucesivo, «Beurer») concede una garantía para este producto. La garantía está sujeta a las siguientes condiciones y el alcance de la misma se describe a continuación.

Las siguientes condiciones de garantía no afectan a las obligaciones de garantía que la ley prescribe para el vendedor y que emanan del contrato de compra celebrado con el comprador.

La garantía se aplicará además sin perjuicio de las normas legales preceptivas.

Beurer garantiza el perfecto funcionamiento y la integralidad de este producto.

La garantía mundial tiene una validez de 3 años a partir de la fecha de compra del producto nuevo y sin utilizar por parte del comprador.

Esta garantía se ofrece solo para productos que el comprador haya adquirido en tanto que consumidor con fines exclusivamente personales en el marco de una utilización privada en el hogar.

Se aplica la legislación alemana.

En el caso de que, durante el periodo de garantía, este producto resultara estar incompleto o no funcionara correctamente conforme a lo dispuesto en las siguientes disposiciones, Beurer se compromete a sustituir el producto o a repararlo según las presentes condiciones de garantía.

Cuando el comprador desee recurrir a la garantía lo hará dirigiéndose en primera instancia al distribuidor local: véase la lista adjunta «Servicio internacional» que contiene las distintas direcciones de servicio técnico.

A continuación, el comprador recibirá información pormenorizada sobre la tramitación de la garantía, como el lugar al que debe enviar el producto y qué documentos deberá adjuntar.

El comprador solo podrá invocar la garantía cuando pueda presentar:

- una copia de la factura o del recibo de compra y

- el producto original

a Beurer o a un socio autorizado por Beurer.

Quedan excluidos explícitamente de la presente garantía

- el desgaste que se produce por el uso o el consumo normal del producto;
- los accesorios suministrados con el producto que se desgastan o consumen durante un uso normal (p. ej., pilas, baterías, brazaletes, juntas, electrodos, luminarias, cabezales y accesorios de inhalación);
- productos cuyo uso, limpieza, almacenamiento o mantenimiento sea indebido o vaya contra lo dispuesto en las instrucciones de uso, así como productos que hayan sido abiertos, reparados o modificados por el comprador o por un centro de servicio técnico no autorizado por Beurer;
- daños que se hayan producido durante el transporte entre las instalaciones del fabricante y las del cliente o bien entre el centro de servicio técnico y el cliente;
- productos que se hayan adquirido como productos de calidad inferior o de segunda mano;
- daños derivados que resulten de una falta del producto. En este caso, podrían invocarse eventualmente derechos derivados de la normativa de responsabilidad de productos o de otras disposiciones de responsabilidad legal preceptiva.

Las reparaciones o la sustitución del producto no prolongarán en ningún caso el periodo de garantía.



Leggere attentamente le presenti istruzioni per l'uso, conservarle per impieghi futuri, renderle accessibili ad altri utenti e attenersi alle indicazioni.

AVVERTENZA

- L'apparecchio è destinato solo a uso domestico/privato e non commerciale.
- Questo apparecchio può essere utilizzato da ragazzi di età superiore a 8 anni e da persone con ridotte capacità fisiche, percettive o mentali o non in possesso della necessaria esperienza e conoscenza, esclusivamente sotto supervisione oppure se sono stati istruiti in merito alle misure di sicurezza e comprendono i rischi ad esse correlati.
- I bambini non devono giocare con l'apparecchio.
- La pulizia e la manutenzione a cura dell'utente non devono essere eseguite da bambini, a meno che non siano sorvegliati.
- Se il cavo di alimentazione dell'apparecchio è danneggiato, è necessario smaltirlo. Nel caso non sia rimovibile, è necessario smaltire l'apparecchio.
- Se l'apparecchio viene utilizzato in bagno, staccare la spina dopo l'uso in quanto la vicinanza all'acqua costituisce un pericolo anche quando l'apparecchio è spento.

- Come ulteriore protezione si consiglia di installare un dispositivo di protezione contro le correnti di guasto RCD con una corrente applicata di misurazione non superiore a 30 mA nel circuito di corrente del bagno. Per maggiori informazioni, consultare un elettricista.
- Non utilizzare mai l'apparecchio vicino a vasche, lavandini, docce o altri contenitori che contengono acqua o altri liquidi. Pericolo di scossa elettrica!
- Non aprire o riparare l'apparecchio per non comprometterne il funzionamento corretto. In caso contrario la garanzia decade.

Gentile cliente,

siamo lieti che Lei abbia scelto un prodotto del nostro assortimento. Il nostro marchio è garanzia di prodotti di elevata qualità, controllati nei dettagli, relativi ai settori calore, peso, pressione, temperatura corporea, pulsazioni, terapia dolce, massaggio, Beauty, aria e Baby.

Cordiali saluti

Il Team Beurer

Introduzione

Questo apparecchio consente di stirare i capelli in modo rapido e delicato e di acconciarli come desiderato. Le piastre riscaldanti rivestite in titanio consentono alla piastra stiracapelli di scorrere facilmente sui capelli. Il titanio è caratterizzato in particolare dalle superficie liscia e dalla lunga durata. La piastra stiracapelli è pronta per l'uso dopo una breve fase di riscaldamento di solo pochi secondi. Livelli di temperatura variabili (circa 100-220°C) consentono l'acconciatura professionale di diversi tipi di capelli. Il display LED MAGIC consente un utilizzo facile e comodo. Il blocco tasti impedisce che la temperatura venga cambiata inavvertitamente. L'arresto automatico protegge l'apparecchio dal surriscaldamento. Le piastre mobili si adattano perfettamente alle ciocche di capelli e garantiscono risultati perfetti. Sono inoltre arrotondate e, oltre a stirare i capelli, consentono così di creare acconciature con boccoli e onde.

La funzione Protection garantisce il giusto equilibrio tra calore e ioni. I capelli non diventano secchi e conservano il loro colore brillante.

La tecnologia a ioni integrata neutralizza i capelli grazie agli ioni a carica negativa e può essere adattata a qualsiasi tipo di capello grazie ai 3 livelli di intensità. La formazione della carica elettrostatica viene impedita. La funzione Memory consente di memorizzare il livello di temperatura desiderato in tutta semplicità.

La custodia in dotazione consente di trasportare e conservare facilmente la piastra stiracapelli. Grazie al materiale resistente al calore, la piastra stiracapelli può essere riposta anche se non si è raffreddata completamente. L'apparecchio è concepito solo per l'uso descritto nelle presenti istruzioni per l'uso. Il produttore non è da ritenersi responsabile in caso di danni riconducibili a uso non conforme o sconsigliato.

Indice

1. Fornitura	51	6. Messa in funzione.....	54
2. Spiegazione dei simboli.....	51	7. Utilizzo	55
3. Uso conforme.....	52	8. Pulizia e cura	57
4. Avvertenze e indicazioni di sicurezza.....	53	9. Smaltimento	58
5. Descrizione dell'apparecchio	54	10. Dati tecnici.....	58
		11. Garanzia / Assistenza	58

1. Fornitura







Controllare l'integrità esterna della confezione e la completezza del contenuto. Prima dell'uso assicurarsi che l'apparecchio e gli accessori non presentino nessun danno palese e che il materiale di imballaggio sia stato rimosso. In caso di dubbio, non utilizzare l'apparecchio e consultare il proprio rivenditore o contattare il Servizio clienti indicato.

- 1 x Piastra per capelli
- 1 x Custodia
- 1 x Le presenti istruzioni per l'uso

2. Spiegazione dei simboli

I seguenti simboli sono utilizzati nelle istruzioni per l'uso, sull'imballo e sulla targhetta dell'apparecchio:

	Avvertenza Avvertimento di pericolo di lesioni o di pericoli per la salute		Produttore
--	--	---	------------

	Attenzione Indicazione di sicurezza per possibili danni all'apparecchio/ agli accessori		Informazioni sul prodotto Indicazione di informazioni importanti
	Pericolo L'apparecchio non deve essere utilizzato nelle vicinanze dell'acqua né immerso (ad esempio nel lavandino, nella doccia o nella vasca) – Pericolo di scossa elettrica!		Marchio di certificazione per i prodotti esportati nella Federazione Russa e nei paesi CSI
	Leggere le istruzioni		Smaltire la confezione nel rispetto dell'ambiente
	Smaltimento secondo la direttiva europea sui rifiuti di apparecchiature elettriche ed elettroniche (RAEE)		Marchio CE Il presente prodotto soddisfa i requisiti delle direttive europee e nazionali vigenti.
	Apparecchio con classe di protezione II L'apparecchio è dotato di doppio isolamento di protezione corrispondente alla classe di protezione 2		

3. Uso conforme

La piastra per capelli può essere usata esclusivamente per lisciare e mettere in piega i capelli, maneggiandola personalmente e in ambito privato!



Avviso

Utilizzare l'apparecchio esclusivamente:

- per uso esterno
- per lo scopo per cui è stato progettato, e secondo le modalità descritte nelle presenti istruzioni per l'uso.

Qualsiasi utilizzo non conforme alle disposizioni può risultare pericoloso!

4. Avvertenze e indicazioni di sicurezza



Pericolo

Per evitare danni alla salute, si sconsiglia l'utilizzo dell'apparecchio nei seguenti casi:

- Non immergere mai l'apparecchio in acqua o altri liquidi! Pericolo di scossa elettrica!
- Qualora l'apparecchio dovesse cadere in acqua nonostante tutte le precauzioni, staccare immediatamente la spina dalla presa! Non mettere le mani nell'acqua! Pericolo di scossa elettrica!
- Prima di utilizzare nuovamente l'apparecchio, farlo controllare da un'officina autorizzata! Pericolo di morte per scossa elettrica!
- Se l'apparecchio è caduto o ha riportato altri danni, non deve più essere utilizzato. Pericolo di scossa elettrica e di lesioni!
- Quando l'apparecchio, il cavo/la presa di alimentazione o gli accessori sono visibilmente danneggiati. In caso di dubbio non utilizzare e consultare il proprio rivenditore o contattare il Servizio clienti indicato. Pericolo di scossa elettrica!
- Tenere lontani i bambini dal materiale d'imballaggio. Pericolo di soffocamento!
- Non utilizzare prolunghie in bagno in modo da poter raggiungere rapidamente la spina in caso di emergenza.



Avvertenza

Per prevenire danni alla salute, attenersi ai punti riportati di seguito:

- Accertarsi che non vi siano liquidi infiammabili nelle vicinanze dell'apparecchio. Pericolo d'incendio!
- Appoggiare l'apparecchio su una superficie ignifuga. Pericolo d'incendio!
- Non coprire l'apparecchio. Pericolo d'incendio!
- Non utilizzare l'apparecchio per capelli finti. Pericolo d'incendio!



Avvertenze

- Prima dell'utilizzo dell'apparecchio, rimuovere tutti i materiali d'imballaggio.
- Collegare l'apparecchio unicamente a una presa di corrente con la tensione indicata sulla targhetta.
- Estrarre il cavo dalla presa di corrente solo estraendo la spina.
- Non utilizzare moduli aggiuntivi non raccomandati dal produttore o non proposti come accessori.
- Non aprire o riparare l'apparecchio per non compromettere il regolare funzionamento. In caso contrario la garanzia decade.
- In caso di guasto o danneggiamento far riparare l'apparecchio in un'officina qualificata.
- Non lasciare mai l'apparecchio incustodito durante l'utilizzo.

- Non utilizzare l'apparecchio all'aperto.
- Se l'apparecchio viene dato a terzi, consegnare anche le presenti istruzioni per l'uso.

5. Descrizione dell'apparecchio

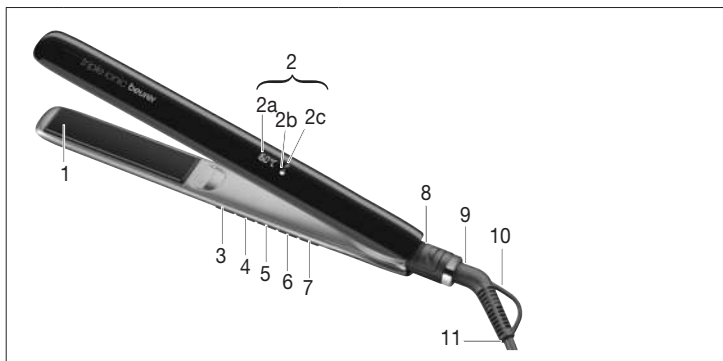

1	Piastre riscaldanti rivestite in titanio	5	Tasto per ridurre la temperatura (-)
2	Display LED MAGIC	6	Tasto per aumentare la temperatura (+)
2a	Indicazione della temperatura	7	Accensione/spengimento
2b	Indicazione degli ioni	8	Blocco delle piastre
2c	Funzione Protection	9	Giunto a cerniera a 360° antipiega
3	Pulsante per impostare l'intensità degli ioni	10	Occhiello per appendere
4	Pulsante per impostare la funzione Protection	11	Cavo di alimentazione

6. Messa in funzione



Avvertenza

- Posizionarsi su una superficie asciutta e non conduttiva. Pericolo di scossa elettrica!
- Accertarsi di avere le mani asciutte! Pericolo di scossa elettrica!

- I capelli devono essere asciutti! Pericolo di scossa elettrica!
- L'apparecchio può diventare molto caldo a seconda dell'impostazione della temperatura e della durata di utilizzo. Quando l'apparecchio è caldo, afferrarlo per l'impugnatura. Pericolo di ustione e d'incendio!
- Non toccare le piastre riscaldanti [1]. Pericolo di ustione!
- Non frapporre alcun oggetto fra le piastre riscaldanti [1].
- In caso di difetti o malfunzionamento, spegnere immediatamente l'apparecchio.

Attenzione



- Srotolare il cavo di alimentazione [11] se è aggrovigliato.
- Non tirare, torcere e piegare il cavo di alimentazione [11] e non trascinarlo o appoggiarlo su oggetti taglienti o su superfici calde.
- Non incastrare il cavo di alimentazione [11] ad es. in cassette o porte. I cavi di alimentazione danneggiati o aggrovigliati aumentano il rischio di scossa elettrica!

7. Utilizzo

Lisciare i capelli/metterli in piega

- > Sbloccare la piastra stiracapelli facendo scorrere il pulsante di blocco [8] nella posizione aperta.
- > Tenere premuto per due secondi il tasto di accensione/spegnimento [7].
 - L'apparecchio è fornito con un'impostazione di temperatura standard per capelli normali (100 °C).
 - La fase di riscaldamento è segnalata dall'indicatore °C lampeggiante [2a].
 - Il raggiungimento della temperatura desiderata è segnalato dall'indicatore °C acceso fisso [2a].
 - Dopo circa 30 secondi la piastra è pronta all'uso.

Regolazione della temperatura

- > Con i tasti +/- [5, 6] la temperatura può essere aumentata o ridotta a intervalli di 20 °C.
- > L'indicatore della temperatura a LED [2] visualizza il livello di temperatura attualmente impostato. Premendo due volte il pulsante ON/OFF [7] la temperatura viene fissata. Sul display viene visualizzato il simbolo di blocco . È possibile spegnere l'apparecchio solo se il blocco tasti è disattivato. Per disattivare il blocco tasti, premere di nuovo due volte il pulsante ON/OFF [7]. Il simbolo di blocco  scompare.
- > Consigliamo la seguente impostazione di temperatura:
- > Da 100 °C fino a 140 °C:
 - Capelli sottili, fragili, tinti o schiariti

- > Da 160 °C fino a 180 °C:
 - Capelli normali
- > Da 200 °C fino a 220 °C:
 - Capelli forti e resistenti

Selezione dell'intensità degli ioni

- > Con il pulsante Ioni [3] è possibile selezionare l'intensità degli ioni:
- > Selezionare l'intensità degli ioni:
 - 0 senza ioni per capelli particolarmente sottili
 - 1 livello di ioni basso per capelli fini
 - 2 livello di ioni alto per capelli più spessi e crespi
- > Asciugare i capelli completamente prima di passare la piastra.
- > I capelli devono essere puliti e privi di prodotti per lo styling. Fanno eccezione i prodotti speciali che favoriscono la stiratura.
- > Pettinare i capelli con un pettine a denti larghi per districarli.
- > Dividere i capelli in singole ciocche larghe da 3 a 4 cm circa. Tenere la ciocca tesa e inserirla tra le piastre riscaldanti [1] in corrispondenza dell'attaccatura dei capelli.
- > Muovere la piastra lentamente e in modo costante dall'attaccatura fino alle punte dei capelli. Non rimanere con la piastra più di due secondi sullo stesso punto. Così si ottiene il miglior risultato senza sciupare troppo i capelli o rovinarli.
- > Si possono modellare le punte dei capelli ruotando la piastra verso l'esterno o l'interno prima di lasciar andare la ciocca.



Nota

- Più alta è la temperatura selezionata, più in fretta si riesce a ottenere il risultato desiderato.
- Se si seleziona la temperatura massima, non è necessario passare la piastra più di una volta su una stessa ciocca.

Selezione della funzione

La piastra stiracapelli è dotata di 2 funzioni:

Funzione	Descrizione
Protect function 	Per stirare i capelli in modo delicato. La temperatura viene limitata a 160 °C e mantenuta costante, gli ioni vengono impostati sul livello 1 [4].

Memory function



Consente di memorizzare il livello di temperatura desiderato e selezionato personalmente. La piastra stiracapelli memorizza automaticamente l'ultima temperatura impostata.

Nota

- Spegnimento automatico:
per ragioni di sicurezza la piastra si spegne automaticamente dopo 30 minuti.

Dopo l'uso

- > Premere il pulsante On/Off. La piastra si spegne.
- > Appoggiare la piastra esclusivamente su una superficie non infiammabile.
- > Dopo ogni utilizzo, estrarre la spina dalla presa.
- > Lasciar raffreddare l'apparecchio.
- > Non avvolgere il cavo di alimentazione intorno all'apparecchio!
- > Riporre l'apparecchio in un luogo asciutto e fuori dalla portata dei bambini.
- > Si può appendere l'apparecchio a un gancio mediante l'apposito occhiello [10].
- > L'apparecchio può essere conservato e trasportato nella custodia resistente al calore [10].

8. Pulizia e cura

Pulizia



Avvertenza

- Prima di procedere alla pulizia, estrarre sempre la spina dalla presa di corrente. Pericolo di scossa elettrica!
- Accertarsi che non penetri acqua all'interno dell'apparecchio! Pericolo di scossa elettrica!
- Non utilizzare liquidi infiammabili per la pulizia! Pericolo d'incendio!

Nota

- L'apparecchio non richiede manutenzione.
- Proteggere l'apparecchio da polvere, sporcizia e umidità.
- Non lavare l'apparecchio in lavastoviglie!
- Non utilizzare sistemi di pulizia taglienti, appuntiti, abrasivi e corrosivi o spazzole dure!
- Il corpo della piastra stiracapelli e le piastre riscaldanti possono essere puliti con un panno morbido inumidito con acqua calda.

9. Smaltimento

Per la salvaguardia dell'ambiente, alla fine della sua vita utile l'apparecchio non deve essere smaltito insieme ai normali rifiuti domestici.

Lo smaltimento avviene a opera di centri di raccolta autorizzati del proprio paese. Rispettare le disposizioni locali per lo smaltimento dei materiali.



Smaltire l'apparecchio secondo la direttiva europea sui rifiuti di apparecchiature elettriche ed elettroniche (RAEE).

In caso di dubbi, rivolgersi agli enti comunali responsabili in materia di smaltimento. L'ubicazione dei punti di ritiro delle apparecchiature vecchie può essere richiesta all'Amministrazione comunale, alle imprese locali di smaltimento rifiuti oppure al proprio rivenditore.

10. Dati tecnici

Peso	circa 390 g
Tensione di alimentazione	220-240 V~, 50-60 Hz
Potenza assorbita	45 W
Range di temperatura	100-220 °C
Classe di protezione	II
Condizioni ambientali	Omologato solo per uso in ambienti chiusi
Intervallo di temperatura consentito	da -10 fino a +40 °C

Con riserva di modifiche tecniche.

11. Garanzia / Assistenza

Beurer GmbH, Söflinger Strasse 218, D-89077 Ulm (di seguito denominata „Beurer“) offre una garanzia per questo prodotto, nel rispetto delle seguenti condizioni e nella misura descritta di seguito.

Le seguenti condizioni di garanzia lasciano invariati gli obblighi di garanzia di legge del venditore stabiliti nel contratto di acquisto con l'acquirente.

La garanzia si applica inoltre fatte salve le prescrizioni di legge obbligatorie in materia di responsabilità.

Beurer garantisce la perfetta funzionalità e la completezza di questo prodotto.

La garanzia mondiale è di 3 anni a partire dall'acquisto del prodotto nuovo, non usato, da parte dell'acquirente.

Questa garanzia copre solo i prodotti che l'acquirente ha acquistato come consumatore e che utilizza esclusivamente a scopo personale, in ambito domestico. Vale il diritto tedesco.

Nel caso in cui il prodotto, durante il periodo di garanzia, si dimostrasse incompleto o presentasse difetti di funzionamento in linea con le seguenti disposizioni, Beurer provvederà a sostituire o riparare gratuitamente il prodotto in base alle presenti condizioni di garanzia.

Per segnalare un caso di garanzia, l'acquirente deve rivolgersi innanzitutto al proprio rivenditore locale: vedere l'elenco „Service International“ in cui sono riportati gli indirizzi dei centri di assistenza.

L'acquirente riceverà quindi informazioni più dettagliate sulla gestione del caso di garanzia, ad esempio dove deve inviare il prodotto e quali documenti sono necessari.

L'attivazione della garanzia viene presa in considerazione solo se l'acquirente può presentare

- una copia della fattura/prova d'acquisto e
 - il prodotto originale
- a Beurer o a un partner Beurer autorizzato.

Sono espressamente esclusi dalla presente garanzia

- l'usura dovuta al normale utilizzo o al consumo del prodotto;
- gli accessori forniti assieme a questo prodotto che, in caso di utilizzo conforme, si consumano o si esauriscono (ad es. batterie, batterie ricaricabili, manicotti, guarnizioni, elettrodi, lampadine, accessori e accessori per inalatore);
- i prodotti che sono stati utilizzati, puliti, conservati o sottoposti a manutenzione in modo improprio e/o senza rispettare le disposizioni riportate nelle istruzioni per l'uso, nonché i prodotti che sono stati aperti, riparati o smontati e rimontati dall'acquirente o da un centro di assistenza non autorizzato da Beurer;
- i danni occorsi nel trasporto dal produttore al cliente o tra il centro di assistenza e il cliente;
- i prodotti acquistati come articoli di seconda scelta o usati;
- i danni conseguenti che dipendono da un difetto del prodotto (in questo caso possono tuttavia esistere diritti derivanti dalla responsabilità per i prodotti o da altre disposizioni di legge obbligatorie in materia di responsabilità).

Le riparazioni o la sostituzione completa non prolungano in alcun caso il periodo di garanzia.



Lütfen bu kullanım kılavuzunu dikkatle okuyun, ileride kullanmak üzere saklayın, diğer kullanıcıların erişebilmesini sağlayın ve içindeki yönergelere uyun.

⚠ UYARI

- Cihaz ticari kullanım için değil, yalnızca evde/kişisel amaçlarla kullanılmak üzere tasarlanmıştır.
- Bu cihaz, 8 yaş ve üzeri çocuklar ve fiziksel, algısal ve akli becerileri kısıtlı veya tecrübesi ve bilgisi yetersiz olan kişiler tarafından ancak gözetim altında veya cihazın emniyetli kullanımı hakkında bilgilendirilmiş olmaları ve cihazın kullanımı sonucu ortaya çıkabilecek tehlikelerin bilincinde olmaları koşuluyla kullanılabilir.
- Çocuklar cihazla oynamamalıdır.
- Temizlik ve kullanıcı bakımı, gözetim altında olmadıkları sürece çocuklar tarafından yapılmamalıdır.
- Bu cihazın elektrik bağlantı kablosu hasar gördüğünde bertaraf edilmelidir. Çıkarılamıyorsa, cihaz bertaraf edilmelidir.
- Cihaz banyoda kullanıldıktan sonra fişi elektrik prizinden çıkarılmalıdır. Çünkü cihaz kapalı olsa bile suyun yakınında tehlike oluşturmaktadır.

- Ek koruma önlemi olarak, banyonun elektrik devresinde 30 mA den daha fazla olmayan kaçak akımını ölçen elektrik koruyucu cihaz RCD kurulumu tavsiye edilmektedir. Daha fazla bilgi için bölgenizdeki yetkili elektrik servisine başvurunuz.
- Cihazı hiçbir zaman tehlike oluşturabileceği küvet, lavabo, duş ve benzeri su ya da sıvı içeren yerlerde kullanmayın. – Elektrik çarpma tehlikesi.
- Cihazın içini kesinlikle açmayın veya onarmaya çalışmayın, aksi halde kusursuz çalışması garanti edilemez. Bu husus dikkate alınmadığı takdirde garanti geçerliliğini yitirir.

Sayın müşterimiz,

Ürünlerimizden birini seçtiğiniz için teşekkür ederiz. Isı, ağırlık, kan basıncı, vücut sıcaklığı, nabız, yumuşak terapi, masaj, güzellik, hava ve bebek alanlarına yönelik yüksek kaliteli ve titizlikle test edilmiş ürünlerimiz, dünyanın her tarafında tercih edilmektedir.

Yeni cihazınızı iyi günlerde kullanmanızı dileriz.

Beurer Ekibiniz

Ürün özellikleri

Bu cihazla saçlarınızı çabuk ve koruyarak düzleştirebilir, saçlarınıza ettiğiniz modeli verebilirsiniz. Saç düzleştirici, titanyum ile kaplanmış ısı plakalarıyla saçınızı kolayca düzleştirir. Titanyum, son derece düz yüzeyiyle ve çok uzun ömürlü olmasıyla diğer malzemelerden ayrılır. Isınma süresinin kısa olması sayesinde saç düzleştirici birkaç saniye içinde kullanıma hazır olur. Çeşitli sıcaklık ayarları (yaklaşık 100-220°C) sayesinde çeşitli saç tiplerinin profesyonelce şekillendirilmesi mümkündür. MAGIC-LED ekran kolay ve rahat bir kullanım sağlar. Tuş kilidi, sıcaklığın yanlışlıkla değiştirilmesini önler.

Aşırı ısınmaya karşı cihaz otomatik olarak kapanır. Hareketli plakalar saç tutamlarına en iyi şekilde uyum sağlar ve mükemmel sonuçlar verir. Ayrıca kenarları yuvarlatılmıştır ve bu sayede düzleştirmenin yanı sıra bukle ve dalgaların şekillendirilmesini de sağlarlar.

Koruma fonksiyonu sıcaklık ve iyonlar arasında doğru dengeyi sağlar. Bu sayede saçlarınız kurumaz, rengini ve parlaklığını korur.

Entegre iyon teknolojisi, negatif yüklü iyonlarla saçı nötralize eder ve 3 kademeli yoğunluk ayarı sayesinde her saç tipine mükemmel şekilde uyarlanabilir. Saçların statik yüklenmesi önlenir. Memory fonksiyonu, istenen sıcaklık ayarının kolayca kaydedilmesine olanak verir.

Birlikte verilen saklama çantası saç düzleştiricinin kolayca taşınmasını ve muhafaza edilmesini sağlar - üstelik ısıya dayanıklı malzeme sayesinde cihaz tamamen soğumamış olsa bile. Cihaz sadece kullanım kılavuzunda açıklanan şekilde kullanılmak üzere tasarlanmıştır. Nizami olmayan ve dikkatsiz kullanımdan ötürü oluşacak hasarlardan üretici firma sorumlu değildir.

İçerik

1. Teslimat kapsamı.....	62	7. Kullanım.....	66
2. İşaretlerin açıklaması	63	8. Temizlik ve bakım	68
3. Amacına uygun kullanım	63	9. Bertaraf etme.....	68
4. Uyarılar ve güvenlik bilgileri.....	64	10. Teknik veriler.....	69
5. Cihaz açıklaması.....	65	11. Garanti / Servi.....	69
6. İlk çalıştırma.....	65		

1. Teslimat kapsamı

Teslimat kapsamını kontrol ederek karton ambalajın dıştan hasar görmemiş ve içeriğin eksiksiz olduğundan emin olun. Cihazı kullanmadan önce, cihazda ve aksesuarlarında görünür hasarlar olmadığından ve tüm ambalaj malzemelerinin çıkarıldığından emin olun. Şüpheli durumlarda kullanmayın ve satıcınıza veya belirtilen müşteri hizmetleri adresine başvurun.











1 x Saç düzleştirici

1 x Saklama çantası

1 x Bu kullanım kılavuzu

2. İşaretlerin açıklaması

Cihazın üzerinde, kullanım kılavuzunda, ambalajında ve model etiketinde aşağıdaki simgeler kullanılmıştır:

	Uyarı Yaralanma tehlikelerine veya sağlığınızla ilgili tehlikelere yönelik uyarı		Üretici
	Dikkat Cihazdaki ve aksesuarlarındaki olası hasarlara yönelik güvenlik uyarısı		Ürün bilgisi Önemli bilgilere yönelik uyarı
	Tehlike Cihaz su yakınlarında ya da suda (ör. lavabo, duş, küvet) kullanılmamalıdır. Elektrik çarpması tehlikesi!		Rusya Federasyonu'na ve BDT ülkelerine ihraç edilen ürünler için sertifikasyon işareti
	Talimatı okuyun		Ambalaj çevreye zarar vermeyecek şekilde bertaraf edilmelidir
	Elektrikli ve elektronik atık cihazlarla ilgili AB direktifine (WEEE - Waste Electrical and Electronic Equipment) uygun şekilde bertaraf edilmelidir		CE işareti Bu ürün gerekli Avrupa direktiflerinin ve ulusal direktiflerin gerekliliklerini karşılar.
	Koruma sınıfı II'ye ait cihaz Cihaz iki kat koruyucu kaplamaya sahiptir ve ayrıca koruma sınıfı 2'ye uyar		

3. Amacına uygun kullanım

Saç düzleştiricisi sadece saçlarınızı düzleştirmek ve şekil verme amaçlı şahsi kullanım içindir!

 **Uyarı**

Cihazı sadece şu şekilde kullanınız:

- haricen kullanım
- Amacına uygun, tasarlanan ve kullanım kılavuzunda belirtilen şekilde kullanılmalıdır.

Her uygunsuz kullanım tehlikeli olabilir!

4. Uyarılar ve güvenlik bilgileri



Tehlike

Sağlığınızın zarar görmesini önlemek için aşağıda belirtilen durumlarda cihazın kullanımı tavsiye edilmez:

- Cihazı hiç bir zaman suya ya da başka bir sıvıya sokmayın! Elektrik Çarpması Tehlikesi!
- Tüm koruma önlemlerine rağmen cihaz suya düşerse hemen fişini prizden çekin! Suyun içine elinizi sokmayın! Elektrik Çarpması Tehlikesi!
- Tekrar kullanıma almadan önce yetkili teknik servise cihazı kontrol ettirin! Elektrik çarpmasından dolayı hayati tehlike!
- Cihaz düşürüldüğünde ya da başka türlü hasar aldığı takdirde bir daha kullanılmamalıdır. Elektrik çarpması ve yaralanma tehlikesi!
- Cihazın, kablosunun veya fişinin ve aksesuarlarının gözle görülür hasarında. Şüpheli durumlarda kullanmayın ve satıcınıza veya belirtilen müşteri hizmetleri adresine başvurun. Elektrik Çarpması Tehlikesi!
- Çocukları ambalaj malzemesinden uzak tutun – Boğulma tehlikesi!
- Acil durumlarda fişe hemen ulaşabilmek için banyoda uzatma kablosu kullanmayın.



Uyarı

Sağlığınızın zarar görmesini önlemek için aşağıda belirtilen hususları dikkate alın:

- Kolay alev alabilecek sıvıların cihazın yanında olmamasına dikkat edin. Yangın tehlikesi!
- Cihazı sadece ısıya dayanıklı yerlere koyun. Yangın tehlikesi!
- Saç düzleştirici örtülmemelidir – Yangın tehlikesi!
- Cihazı sentetik saçlarda kullanmayın. – Yangın tehlikesi!



Notlar

- Kullanım öncesi cihazdan her türlü ambalaj malzemesi çıkartılmalıdır.
- Cihazı sadece model etiketinde belirtilen voltajdaki bir prize takın.
- Güç kablosunu sadece fişinden tutup çekin.
- Üretici tarafından tavsiye edilmeyen veya aksesuar olarak sunulmayan ek parçalar kullanmayın.
- Cihazı kesinlikle açmayın ve tamir etmeyin, aksi takdirde kusursuz çalışması garanti edilemez. Bu husus dikkate alınmadığı takdirde garanti geçerliliğini yitirir.
- Arıza veya hasar durumlarında cihazı yetkili servise tamir ettirin.
- Cihaz kullanılırken daima gözetiminiz altında olmalıdır.
- Cihazı açık alanda kullanmayın.
- Cihazı üçüncü şahıslara verirken kullanım kılavuzunu yanında verin.

5. Cihaz açıklaması

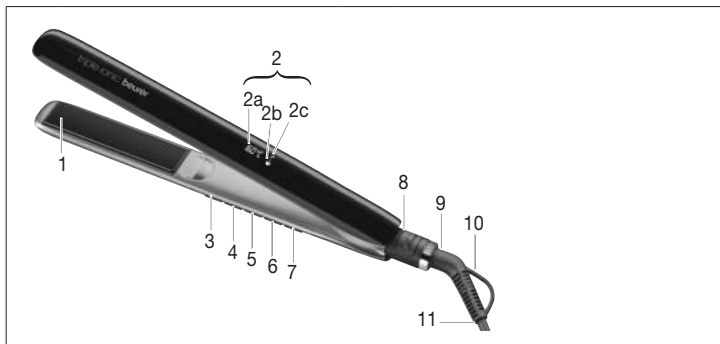

1	Titanyum kaplamalı ısıtma plakaları	5	Isıyı düşürme tuşu (-)
2	MAGIC-LED ekran	6	Isıyı arttırma tuşu (+)
2a	Sıcaklık göstergesi	7	Açma - kapama şalteri
2b	İyon göstergesi	8	Plaka kilidi
2c	Koruma fonksiyonu	9	Katlanma korumalı 360° döner mafsalsal
3	İyon yoğunluğu ayarlama düğmesi	10	Askı kulpu
4	Koruma fonksiyonunu açma düğmesi	11	Elektrik kablosu

6. İlk çalıştırma



Uyarı

- Kuru ve elektrik akımını iletmeyen bir yüzey üzerinde durun. Elektrik Çarpması Tehlikesi!
- Ellerinizin kuru olduğundan emin olun! Elektrik Çarpması Tehlikesi!
- Saçlarınız kuru olmalıdır! Elektrik Çarpması Tehlikesi!
- Cihaz ısı ayarına ve kullanım süresine bağlı olarak çok sıcak olabilir. Cihaz çok sıcak durumdayken sadece sapından tutun – Y anma ve yangın tehlikesi!
- Isı plakalarına [1] dokunmayın. Yanma tehlikesi!

- Isı plakalarının [1] arasına herhangi bir nesne sıkıştırmayın.
- Arıza veya işlev bozukluğu durumunda cihazı hemen kapatın.

Dikkat



- Şebeke kablosu [11] büküldüyse düzeltin.
- Şebeke kablosunu [11] çekmeyin ve bükmeyin. Keskin ya da sivri nesnelerin üzerine veya sıcak yüzeylere koymayın.
- Şebeke kablosunu [11] örneğin çekmecelere veya kapılara sıkıştırmayın. Hasarlı veya dolaşmış güç kabloları elektrik çarpması riskini artırır!

7. Kullanım

Saçları düzleştirmek veya şekillendirmek

- > Kilit tuşunu [8] açık konuma iterek saç düzleştiricinin kilidini açın.
- > İki saniye açma - kapama [7] şalterine basın.
 - Cihaz normal saçlar için standart olan ısı ayarında (100 °C) teslim edilir.
 - Isınma aşaması °C işaretinin yanıp sönmesiyle gösterilir [2a].
 - °C işaretinin sürekli olarak yanması, seçilen sıcaklığa ulaşıldığını gösterir [2a].
 - Yaklaşık 30 saniye sonra saç düzleştirici kullanıma hazır olur.

Isıyı ayarlamak

- > +/- tuşları ile [5, 6] ısı 20°C'lik adımlarla artırılıp azaltılabilir.
- > LED sıcaklık göstergesinde [2] o anda ayarlanmış olan sıcaklık gösterilir. Açma/kapatma şalterine [7] iki defa basılarak sıcaklık uyarı görülebilir. Ekranda kilit sembolü  görünür. Saç düzleştiriciyi sadece tuş kilidi kaldırıldığında kapatabilirsiniz. Tuş kilidini kaldırmak için açma/kapatma şalterine [7] tekrar iki defa basın. Kilit sembolü  kaybolur.
- > Aşağıdaki ısı ayarları tavsiye edilir:
 - > 100 °C - 140 °C:
 - İnce, yıpranmış, boyanmış veya rengi açılmış saçlarda
 - > 160 °C - 180 °C:
 - Normal saç
 - > 200 °C - 220 °C:
 - Kalın ve güçlü saçlarda

İyon yoğunluğunu seçin

- > İyon düğmesiyle [3] iyonların yoğunluğu seçilebilir:
- > İyon yoğunluğunu seçin:
 - 0 İyon yok - çok ince saçlar için
 - 1 Düşük iyon - ince saçlar için
 - 2 Yüksek iyon - kalın ve dalgalı saçlar için



- > Saç düzleştiricisini kullanmadan önce saçlarınızı tamamen kurutun.
- > Saç temiz ve herhangi şekillendirici üründen arınmış olmalıdır. Saçların düzleştirilmesini destekleyen özel ürünler bunun dışında tutulmaktadır.
- > Saçlarınızı çözmek için büyük dişli tarakla tarayınız.
- > Saçlarınızı yaklaşık 3 ila 4 cm. genişliğinde tutamlara ayırın. Saç tutamını gergin tutun ve saç dibinden başlayarak ısı plakaları [1] arasına koyun.
- > Saç düzleştiriciyi yavaş ve orantılı bir şekilde saç dibinden ucuna doğru hareket ettiriniz. Saç düzleştiriciyi iki saniyeden fazla aynı yerde tutmayın. Böylece saç yıpratmadan veya zarar vermeden en iyi sonuca ulaşırsınız.
- > Saç uçlarınızı aşağı doğru çekmeden önce saç düzleştiriciyi istediğiniz biçimde içe veya dışa doğru çevirerek saç uçlarınıza şekil verebilirsiniz.

Not

- Isı ayarını ne kadar yüksek seçerseniz o kadar çabuk istediğiniz sonuca ulaşırsınız.
- En yüksek ısı ayarı ile çalışırsanız, her saç tutamının bir kereden fazla üzerinden geçmeyin.

Fonksiyon seçim

Saç düzleştiricinin 2 fonksiyonu vardır:

Fonksiyon	Açıklama
Protect function 	Saçların yıpranmadan düzleştirilmesi. Sıcaklık yakl. 160 °C ile sınırlanır ve bu derecede tutulur, iyonlar 1. kademeye ayarlanır [4].
Memory function 	Tercih edilen, isteğe göre seçilen sıcaklık ayarının kaydedilmesini sağlar. Saç düzleştirici en son ayarlanan sıcaklığı otomatik olarak kaydeder.

Not

- Otomatik kapama şalteri:
Güvenlik nedeniyle saç düzleştirici kendini 30 dakika sonra otomatik kapatır.

Kullanımdan sonra

- > Açık / kapalı şalterine basın. Saç düzleştirici kendini kapatır.
- > Saç düzleştiricisini sadece ısıya dayanıklı yerlere koyun.
- > Her kullanımdan sonra fişi prizden çekin.
- > Cihazı soğumaya bırakın.
- > Şebeke kablosunu cihazın etrafına sarmayın!
- > Cihazı kuru ve çocukların uzanamayacağı bir yerde muhafaza ediniz.
- > Cihazı kulpundan [10] herhangi bir askıya asabilirsiniz.
- > Cihaz ısıya dayanıklı saklama çantası içinde saklanabilir ve taşınabilir.

8. Temizlik ve bakım

Temizlik



Uyarı

- Temizlemeden önce cihazın fişini prizden çekin. Elektrik Çarpması Tehlikesi!
- Cihazın içine su kaçmamasına dikkat edin! Elektrik Çarpması Tehlikesi!
- Cihazı kolay alev alabilecek sıvılarla temizlemeyin! Yangın tehlikesi!



Not

- Cihazın düzenli bakıma ihtiyacı yoktur.
- Cihazı toz, kir ve rutubetten koruyun.
- Cihazı bulaşık makinesinde yıkamayın!
- Keskin, sivri, aşındırıcı, yakıcı temizlik maddeleri ya da sert fırçalar kullanmayın!
- Saç düzleştiricinin ve ısıtıcı plakaların dışını yumuşak ve hafif ılık suyla ıslatılmış bezle silebilirsiniz.

9. Bertaraf etme

Çevreyi koruma adına kullanım ömrü sona erdikten sonra cihazı ev çöpüne atmayınız.

Cihaz, ülkenizdeki uygun atık toplama merkezleri üzerinden elden çıkarılabilir. Malzemelerin bertaraf edilmesi sırasında yerel yönetmeliklere uyun.

Cihazı lütfen elektrikli ve elektronik eski cihazlarla ilgili AT Direktifi – WEEE'ye (Waste Electrical and Electronic Equipment) uygun şekilde elden çıkarın.

Bertaraf etmeyle ilgili diğer sorularınızı bertaraf etmeden sorumlu yerel makamlara iletebilirsiniz.

Eski cihazlarınız için geri alma yerlerini örneğin yerel belediyelerden, valiliklerden, yerel çöp toplama şirketlerinden ya da satıcınızdan öğrenebilirsiniz.



10. Teknik veriler

Ağırlık	yaklaşık 390 gr.
Gerilim beslemesi	220-240 V~, 50-60 Hz
Güç	45 W
Sıcaklık aralıkları	100-220 °C
Koruma Sınıfı	II
Ortam Koşulları	Sadece kapalı alanlarda onaylıdır
Onaylanmış Sıcaklık Aralığı	-10 - +40 °C

Teknik değışiklik hakkı saklı tutulmuştur.

11. Garanti / Servi

Beurer GmbH, Söflinger Straße 218, D-89077 Ulm (aşağıda „Beurer“ olarak anılacaktır) bu ürün için aşağıdaki koşullar çerçevesinde ve aşağıda açıklanan kapsamda bir garanti sunmaktadır.

Aşağıdaki garanti koşulları, satıcının müşteri ile yaptığı satış sözleşmesinden doğan yasal garanti yükümlülüklerini etkilemez.

Garanti, yasalarla zorunlu kılınan sorumlulukların kapsamında herhangi bir kısıtlamaya neden olmaksızın geçerlidir.

Beurer, bu ürünün kusursuz bir şekilde çalıştığını ve eksiksiz olduğunu garanti eder.

Yeni ve kullanılmamış bir ürünün müşteri tarafından satın alınmasıyla başlayan ve dünya genelinde geçerli olan garanti süresi 3 yıldır.

Bu garanti sadece tüketici olarak müşteri tarafından satın alınan ve bireysel amaçlarla sadece evde kullanılan ürünler için geçerlidir.
Alman yasaları geçerlidir.

Bu ürünün garanti süresi içinde aşağıda belirtilen hükümler uyarınca eksiksiz olmadığı veya çalışma açısından kusurlu olduğu saptanırsa, Beurer bu garanti koşulları kapsamında ücretsiz bir ikame ürün teslimatı veya onarım gerçekleştirmeyle yükümlüdür.

Müşteri bir garanti talebinde bulunmak istediğinde önce yerel satıcıya başvuracaktır: Servis adreslerinin olduğu ekteki „Uluslararası Servis“ listesini inceleyin.

Bu durumda müşteriye, garanti işlemlerinin yürütülmesiyle ilgili olarak örneğin ürünün nereye gönderileceği ve hangi belgelerin gerekli olduğu gibi ayrıntılı bilgiler verilecektir.

Garanti talebi ancak müşterinin

- faturanın/satın alma belgesinin bir kopyasını ve
- orijinal ürünü

yetkili bir Beurer iş ortağına sunabilmesi halinde işleme konabilir.

Aşağıdaki durumlar kesinlikle bu garanti kapsamının dışındadır:

- Ürünün normal kullanımından veya tüketiminden kaynaklanan aşınmalar ve yıpranmalar;
- Bu ürün ile birlikte teslim edilen ve usulüne uygun kullanıldığında da yıpranabilecek veya tükenebilecek aksesuar parçaları (örneğin piller, şarj edilebilir piller, manşetler, contalar, elektrotlar, aydınlatma malzemeleri, başlıklar ve nebulizatör aksesuarları);
- Kullanım kılavuzundaki bilgiler dikkate alınmadan ve/veya usulüne uygun olmayan bir şekilde kullanılan, temizlenen, depolanan veya bakımı yapılan ürünler ve Beurer tarafından yetkilendirilmemiş bir servis merkezi veya müşterinin kendisi tarafından açılan, onarılan veya üzerinde değişiklik yapılan ürünler;
- Ürünün üreticiden müşteriye nakliyesi sırasında oluşan hasarlar;
- İkinci kalite ürün veya kullanılmış ürün olarak satın alınan ürünler;
- Bu ürünlerdeki bir kusurdan kaynaklanan müteakip hasarlar (ancak bu durumda ürün sorumluluğu veya yasal zorunlu sorumluluk hükümleri uyarınca tüketici hakları olabilir).

Onarım veya komple değişim garanti süresini hiçbir şekilde uzatmaz.



Внимательно прочтите данную инструкцию по применению, сохраните ее для последующего использования, храните ее в месте, доступном для других пользователей, и следуйте ее указаниям.

ПРЕДОСТЕРЕЖЕНИЕ

- Прибор предназначен для домашнего/частного пользования, использование прибора в коммерческих целях запрещено.
- Данный прибор может использоваться детьми старше 8 лет, а также лицами с ограниченными физическими, сенсорными или умственными способностями в том случае, если они находятся под присмотром взрослых или проинструктированы о безопасном применении прибора и возможных опасностях.
- Не позволяйте детям играть с прибором.
- Очистка и техническое обслуживание детьми допускается только под присмотром взрослых.
- Если провод сетевого питания прибора поврежден, его необходимо заменить. Если же он несъемный, то необходимо утилизировать сам прибор. Сам провод и работа по его замене платная услуга.

- Если прибор используется в ванной комнате, после применения штекер следует извлечь из розетки, поскольку близость воды представляет собой опасность, даже если прибор и выключен.
- В качестве дополнительной защиты рекомендуется установка автомата защитного отключения тока повреждения RCD с током расцепления не более 30 мА в электрической цепи ванной комнаты. Соответствующую информацию можно получить у местного предприятия электроснабжения.
- Никогда не используйте прибор вблизи ванн, умывальных раковин, душа или других емкостей с водой или другими жидкостями – существует опасность удара электрическим током.
- Ни в коем случае не открывайте прибор и не ремонтируйте его самостоятельно, поскольку надежность его работы в этом случае не гарантируется. Несоблюдение этих требований ведет к потере гарантии.

Уважаемый покупатель!

Благодарим Вас за выбор продукции нашей компании. Мы производим современные, тщательно протестированные высококачественные изделия для обогрева тела, измерения массы, кровяного давления, температуры тела, пульса, легкой терапии, массажа, косметических процедур, ухода за детьми и очистки воздуха.

С наилучшими пожеланиями,
Ваша команда Beurer

Ознакомительная информация

Этот прибор поможет быстро и бережно выпрямить волосы и придать им желаемую форму. Нагревательные пластины выпрямителя с титановым покрытием легко скользят по волосам. Титан имеет особо гладкую поверхность и отличается долговечностью. Благодаря короткой фазе нагрева выпрямитель для волос уже через несколько секунд готов к эксплуатации. Различные температурные режимы (около 100-220°C) позволяют делать профессиональный стайлинг на различных типах волос. Жидкокристаллический дисплей MAGIC обеспечивает простое и удобное управление. Блокировка кнопок предотвращает случайное изменение температуры.

Защитный автомат защищает прибор от перегрева. Положение подвижных пластин оптимально корректируется для отдельных прядей волос, что дает идеальный результат. Пластины дополнительно закруглены и позволяют не только распрямлять волосы, но и делать укладку с локонами и волнами. Функция защиты создает правильный баланс тепла и ионизации. Это предохраняет волосы от чрезмерной сухости и сохраняет блеск цвета. Используемая ионная технология нейтрализует волосы негативно заряженными ионами, и благодаря 3 уровням настройки интенсивности прибор может быть настроен на любой тип волос. Таким образом, предотвращается образование статического заряда волос. Функция памяти позволяет легко сохранять нужные настройки температуры.

Благодаря входящей в комплект поставки сумке из термостойкого материала выпрямитель легко перевозить и хранить даже в том случае, если он не успел остыть полностью. Допускается использование прибора только в целях, описываемых в данной инструкции по применению. Производитель не несет ответственности за ущерб, причиненный вследствие использования прибора не по назначению или халатного обращения с ним.

Оглавление

1. Комплект поставки.....	74	7. Очистка и уход.....	78
2. Пояснения к символам.....	74	8. Очистка и уход.....	80
3. Использование по назначению ..	75	9. Утилизация	81
4. Предостережения и указания		10. Технические данные	81
по технике безопасности	75	11. Гарантия/Сервисное	
5. Подготовка к работе.....	77	Обслуживание.....	81
6. Применение.....	77		

1. Комплект поставки

Проверьте комплектность поставки и убедитесь, что на картонной упаковке нет внешних повреждений. Перед использованием убедитесь, что прибор и его принадлежности не имеют видимых повреждений, и удалите все упаковочные материалы. При наличии сомнений не используйте прибор и обратитесь к продавцу или в сервисную службу по указанному адресу.

- 1 x Выпрямитель для волос
- 1 x Сумка для хранения
- 1 x Данная инструкция по применению

2. Пояснения к символам

На приборе, в инструкции по применению, на упаковке и фирменной табличке прибора используются следующие символы.

	Предупреждение Предупреждает об опасности травмирования или ущерба для здоровья		Изготовитель
	Внимание Указывает на возможные повреждения прибора/ принадлежностей		Информация об изделии Обращает внимание на важную информацию
	Опасность Прибор не должен использоваться вблизи воды или в воде (например, в раковине, душе, ванне) — опасность удара током!		Сертификационный знак для изделий, экспортируемых в Российскую Федерацию и страны СНГ
	Прочтите инструкцию		Утилизируйте упаковку в соответствии с предписаниями по охране окружающей среды
	Утилизация прибора в соответствии с директивой ЕС по отходам электрического и электронного оборудования — WEEE (Waste Electrical and Electronic Equipment)		Знак CE Это изделие соответствует требованиям действующих европейских и национальных директив.

	<p>Прибор класса защиты II Прибор имеет двойную защитную изоляцию и соответствует классу защиты 2</p>	
---	---	--

3. Использование по назначению

Выпрямитель для волос предназначен для личного пользования – только для выпрямления волос и придания им формы!



Предостережение

Используйте прибор исключительно для следующих целей:

- для наружного применения
- для целей, для которых прибор был собственно разработан в соответствии с указаниями, приведенными в данной инструкции по применению.

Любое применение не по назначению может быть опасным!

4. Предостережения и указания по технике безопасности



Опасность

Во избежание причинения вреда здоровью настоятельно не рекомендуется использовать прибор в следующих случаях:

- Никогда не погружайте прибор в воду или какую-либо другую жидкость! Опасность поражения электрическим током!
- Если прибор несмотря на все меры предосторожности упал в воду, немедленно извлеките штекер из розетки! Не касайтесь воды! Опасность поражения электрическим током!
- Перед дальнейшим использованием прибора обратитесь в авторизованную специализированную мастерскую для проверки его исправности! Опасность для жизни в связи с ударом электрическим током!
- Если прибор упал или получил иные повреждения, не следует использовать его далее. Опасность поражения электрическим током и травмирования!
- При наличии видимых повреждений прибора, сетевого кабеля и штекера или принадлежностей.
- При наличии сомнений не используйте прибор и обратитесь к продавцу или по указанному адресу сервисной службы. Опасность поражения электрическим током!
- Не давайте упаковочный материал детям: опасность удушья!
- Не используйте удлинительный кабель в ванной комнате, чтобы в опасной ситуации сетевой штекер был в зоне досягаемости.



Предостережение

Во избежание причинения вреда здоровью необходимо соблюдать следующие пункты:

- Следите за тем, чтобы вблизи прибора не было легко воспламеняемых жидкостей. Опасность пожара!
- Кладите прибор только на огнестойкую поверхность. Опасность пожара!
- Ничем не накрывайте выпрямитель для волос – опасность возгорания!
- Не используйте прибор для искусственных волос – опасность возгорания!



Указания

- Перед использованием прибора следует удалить все упаковочные материалы.
- Допускается включать прибор в розетку только с указанным на типовой табличке напряжением.
- Извлекать сетевой кабель из розетки только за штекер.
- Не используйте дополнительные детали, которые не рекомендованы производителем и не предлагаются в качестве принадлежностей.
- Ни в коем случае не открывайте прибор и не ремонтируйте его самостоятельно, поскольку в противном случае надежность его работы не гарантируется. Несоблюдение этого требования ведет к потере гарантии.
- В случае неисправности или повреждения прибора обратитесь за квалифицированной помощью в специализированную мастерскую.
- Никогда не оставляйте прибор без внимания во время использования.
- Не используйте прибор на открытом воздухе.
- При передаче прибора третьему лицу следует передать также и эту инструкцию по применению

5. Подготовка к работе

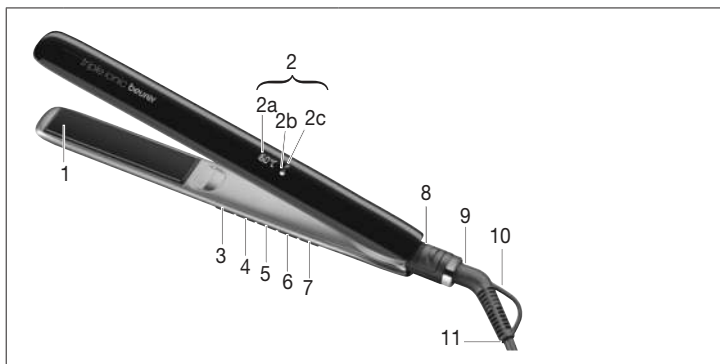

1	Нагревательные пластины с титановым покрытием	5	Кнопка для уменьшения температуры (-)
2	Жидкокристаллический дисплей MAGIC	6	Кнопка для увеличения температуры (+)
2a	Индикатор температуры	7	Включатель/выключатель
2b	Индикатор ионизации	8	Блокировка пластин
2c	Функция защиты	9	Шарнирное соединение с защитой от надлома, вращающееся на 360°
3	Кнопка для установки интенсивности ионизации	10	Проушина для подвешивания
4	Кнопка для включения функции защиты	11	Сетевой кабель

6. Применение



Предостережение

- Встаньте на сухое основание, не проводящее электрический ток. Опасность поражения электрическим током!
- Убедитесь, что Ваши руки сухие! Опасность поражения электрическим током!
- Волосы должны быть сухими! Опасность поражения электрическим током!

- Прибор в зависимости от заданной температуры и продолжительности применения может сильно нагреваться. Касайтесь прибора в горячем состоянии только за ручку: опасность ожога и возгорания!
- Не касайтесь нагревательных пластин [1]. Огнеопасно!
- Не зажимайте предметов между нагревательными пластинами [1].
- В случае дефектов или неполадок в работе немедленно отключите прибор.



Внимание



- Распрямите сетевой кабель [11], если он перекручен.
- Не тяните, не перекручивайте и не перегибайте сетевой кабель [11], не тяните его и не кладите поверх острых предметов или горячих поверхностей.
- Не зажимайте сетевой кабель [11], например, выдвижными ящиками или дверями. Поврежденные или запутанные сетевые кабели увеличивают опасность поражения электрическим током.

7. Очистка и уход

Распрямление волос/придание формы волосам

- > Разблокируйте выпрямитель для волос, переместив кнопку блокировки [8] в положение «открыто».
- > Нажмите на включатель/выключатель [7] и удерживайте его в течение двух секунд.
 - Прибор поставляется со стандартными настройками для нормальных волос (100 °C).
 - Индикацией фазы нагрева является мигание символа «°C» [2a].
 - Непрерывно горящий символ «°C» указывает на то, что достигнута выбранная температура [2a].
 - Примерно через 30 секунд выпрямитель для волос готов к применению.

Установка температуры

- > С помощью кнопок +/- [5, 6] можно менять температуру с шагом в 20°C.
- > На светодиодном индикаторе температуры [2] отображается текущий температурный режим. Температура устанавливается двойным нажатием кнопки ВКЛ./ВЫКЛ. [7]. На дисплее появится символ блокировки «». Выключить прибор можно только при отключенной блокировке кнопок. Для отмены блокировки кнопок снова дважды нажмите кнопку ВКЛ./ВЫКЛ. [7]. Символ блокировки «» исчезнет.
- > Мы рекомендуем следующие установки температуры:

- > 100 °C – 140 °C :
 - тонкий, ломкий, окрашенный или осветленный волос
- > 160 °C – 180 °C :
 - нормальный волос
- > 200 °C – 220 °C :
 - толстый и выносливый волос

Выбор интенсивности ионизации

- > С помощью кнопки Ion [3] можно выбрать интенсивность ионизации:
- > Выберите интенсивность ионизации:
 - 0 - без ионизации для очень тонких волос
 - 1 - низкий уровень для мягких волос
 - 2 - высокий уровень для густых и вьющихся волос
- > Полностью высушите волосы, прежде чем использовать выпрямитель для волос.
- > Волосы должны быть чистыми и не должны содержать остатков продуктов, используемых для стайлинга. За исключением специальных средств, способствующих распрямлению волос.
- > Расчешите волосы расческой с крупными зубьями.
- > Распределите волосы на отдельные пряди шириной примерно 3-4 сантиметра. Держите прядь натянутой и уложите ее у корней волос между нагревательными пластинами [1].
- > Медленно и равномерно передвигайте выпрямитель для волос от корней к концам волос. Не оставляйте выпрямитель для волос на одном месте более двух секунд. Так Вы получите наилучшие результаты, не слишком сильно повреждая волосы.
- > Вы можете придать форму концам волос, поворачивая выпрямитель для волос соответственно наружу или вовнутрь, а затем протягивая его наружу до концов волос.





Указание

- Чем выше выбранная температура, тем быстрее достигается желаемый результат.
- При работе с максимальной температурой одну и ту же прядь не следует обрабатывать чаще одного раза.

Выберите функцию

У выпрямителя для волос имеется 2 функции:

Функция	Описание
Функция защиты 	для бережного распрямления волос. Температура ограничивается значением около 160 °C и остается постоянной, ионизация устанавливается на уровне 1 [4].
Функция памяти 	Служит для сохранения в памяти индивидуально выбранной предпочтительной настройки температуры. Выпрямитель для волос автоматически запоминает последнюю настроенную температуру.

Указание

- Автоматическое выключение:
для Вашей безопасности по истечении 30 минут произойдет автоматическое выключение выпрямителя для волос.

После применения

- > Нажмите выключатель. Выпрямитель для волос отключится.
- > Положите выпрямитель для волос на огнестойкую поверхность.
- > После каждого применения извлекайте сетевой штекер из сети.
- > Дайте прибору остыть.
- > Не наматывайте сетевой кабель на прибор!
- > Храните прибор в сухом месте, недоступном для детей.
- > Прибор может быть подвешен за проушину [10] на крючок
- > Прибор можно хранить и перевозить в сумке из термостойкого материала.

8. Очистка и уход

Очищение

Предостережение

- Перед проведением очистки всегда извлекайте сетевой штекер из сети.
Опасность поражения электрическим током!
- Следите за тем, чтобы внутри прибора не попала вода! Опасность поражения электрическим током!
- Не используйте для очистки воспламеняемые жидкости! Опасность пожара!

Указание

- Ваш прибор не требует технического обслуживания.
- Защищайте прибор от пыли, грязи и влаги.
- Не мойте прибор в посудомоечной машине!
- Не используйте острых, заостренных, абразивных и разъедающих чистящих средств или жестких щеток!
- Корпус выпрямителя для волос и нагревательные пластины можно очистить с помощью мягкой ткани, смоченной в теплой воде.

9. Утилизация

В интересах защиты окружающей среды по окончании срока службы следует утилизировать прибор отдельно от бытового мусора. Утилизация должна производиться через соответствующие пункты сбора в Вашей стране. Соблюдайте местные законодательные нормы по утилизации отходов.

Прибор следует утилизировать согласно Директиве ЕС по отходам электрического и электронного оборудования — WEEE (Waste Electrical and Electronic Equipment). В случае вопросов обращайтесь в местную коммунальную службу, ответственную за утилизацию отходов. Информацию о приеме старых приборов можно получить в местной администрации, организации по вывозу мусора или у продавца.



10. Технические данные

Вес	около 390 г
Источник питания	220-240 В~, 50-60 Гц
Потребляемая мощность	45 Вт
Температурный диапазон	100-220 °С
Класс защиты	II
Окружающие условия	Только для внутренних помещений
Допустимый температурный диапазон	от -10 до +40°С

Возможны технические изменения.

11. Гарантия/Сервисное Обслуживание

Более подробная информация по гарантии/сервису находится в гарантийном/сервисном талоне, который входит в комплект поставки.



Należy dokładnie przeczytać i zachować niniejszą instrukcję obsługi, przechowywać ją w miejscu dostępnym dla innych użytkowników i przestrzegać podanych w niej wskazówek.

OSTRZEŻENIE

- Urządzenie jest przeznaczone do stosowania tylko w strefie domowej/prywatnej, a nie do celów komercyjnych.
- Urządzenie może być obsługiwane przez dzieci od 8 roku życia oraz osoby z ograniczoną sprawnością fizyczną, ruchową i umysłową lub brakiem doświadczenia i wiedzy tylko wtedy, gdy znajdują się one pod nadzorem lub otrzymały instrukcje dotyczące bezpiecznego korzystania z urządzenia i są świadome zagrożeń wynikających z jego użytkowania.
- Dzieciom nie wolno bawić się urządzeniem.
- Czyszczenie i konserwacja urządzenia nie mogą być przeprowadzane przez dzieci, chyba że znajdują się one pod opieką osoby dorosłej.
- Jeśli kabel zasilający urządzenia ulegnie uszkodzeniu, należy go zutylizować. Jeśli nie ma możliwości wyjęcia kabla, należy zutylizować urządzenie.
- Korzystając z urządzenia w łazience, należy po skończeniu używania wyjąć wtyczkę z gniazdka, ponieważ bliskość wody jest niebezpieczna również wtedy, gdy urządzenie jest wyłączone.

- Jako zabezpieczenie dodatkowe zaleca się zainstalowanie w obwodzie łazienki wyłącznika różnicowo-prądowego RCD z obliczeniowym prądem wyzwalającym nieprzekraczającym 30 mA. Informacje na ten temat można uzyskać w miejscowych warsztatach elektrycznych.
- Nigdy nie używać urządzenia w pobliżu wanien, umywalk, natrysków ani innych zbiorników wypełnionych wodą lub innymi cieczami, gdyż grozi to porażeniem prądem!
- W żadnym wypadku nie wolno samodzielnie otwierać ani naprawiać urządzenia, gdyż może to zaburzyć jego prawidłowe działanie. Nieprzestrzeganie skutkuje utratą gwarancji.

Szanowni Państwo,

cieszymy się, że zdecydowali się Państwo na zakup naszego produktu. Firma Beurer oferuje dokładnie przetestowane, wysokiej jakości produkty przeznaczone do pomiaru wagi, ciśnienia krwi, temperatury ciała i tętna, a także przyrządy do nawilżania powietrza, łagodnej terapii, masażu i ogrzewania oraz urządzenia służące do pielęgnacji urody i ułatwiające opiekę nad dziećmi.

Z poważaniem
Zespół Beurer

Informacje ogólne

Przy pomocy niniejszego urządzenia można szybko i delikatnie prostować włosy oraz dowolnie je modelować. Dzięki pokrytym tytanem płytom grzewczym prostownica bardzo łatwo przesuwana się po włosach. Tytan wyróżnia się wyjątkowo gładką powierzchnią, a także dużą trwałością. Krótki czas nagrzewania sprawia, że prostownica w ciągu zaledwie kilku sekund jest gotowa do użycia. Różne poziomy temperatury (około 100-220°C) umożliwiają profesjonalne modelowanie różnego typu włosów. Wyświetlacz LED MAGIC umożliwia łatwą i komfortową obsługę. Blokada przycisku uniemożliwia omyłkowe przestawienie temperatury. Automatyczne wyłączanie chroni urządzenie przed przegrzaniem. Ruchome płytki idealnie dopasowują się do kosmyków włosów, zapewniając doskonale efekty.

Ich zaokrąglony kształt oprócz prostowania umożliwia także modelowanie włosów w loki i fale.

Funkcja ochronna zapewnia właściwą równowagę między ciepłem a jonizacją. Dzięki temu włosy są chronione przed wyschnięciem i zachowują swój kolorowy połysk. Zintegrowana technologia jonizacji neutralizuje włosy dzięki jonom z ujemnym ładunkiem elektrycznym. Trójstopniowa regulacja poziomu intensywności umożliwia dostosowanie działania urządzenia do każdego typu włosów. Pozwala to uniknąć elektryzowania się włosów. Funkcja pamięci umożliwia łatwe zapisanie wybranego ustawienia temperatury.

Dołączony pokrowiec ułatwia transport i przechowywanie prostownicy do włosów. Dzięki zastosowaniu odpornych na ciepło materiałów można go stosować przed pełnym ostygnięciem urządzenia. Urządzenie jest przeznaczone wyłącznie do używania w celu określonym w niniejszej instrukcji obsługi. Producent nie ponosi odpowiedzialności za szkody wynikłe z nieprawidłowego lub lekkomyślnego użytkowania.

Spis treści

1. Zawartość opakowania	84	6. Uruchomienie	88
2. Objaśnienie symboli	85	7. Zastosowanie	89
3. Użytkowanie zgodne z przeznaczeniem.....	86	8. Czyszczenie i konserwacja.....	91
4. Ostrzeżenia i wskazówki dotyczące bezpieczeństwa	86	9. Utylizacja	92
5. Opis urządzenia.....	88	10. Dane techniczne.....	92
		11. Gwarancja / Serwis	93











1. Zawartość opakowania

Zestaw należy sprawdzić pod kątem zewnętrznych uszkodzeń kartonowego opakowania oraz kompletności zawartości. Przed użyciem upewnić się, że na urządzeniu ani na akcesoriach nie widać żadnych uszkodzeń, a wszystkie części opakowania zostały usunięte. W razie wątpliwości zaprzestać używania urządzenia i zwrócić się do sprzedawcy lub pod podany adres działu obsługi klienta.

- 1 x Prostownica do włosów
- 1 x Pokrowiec
- 1 x Niniejsza instrukcja obsługi

2. Objaśnienie symboli

Na urządzeniu, w instrukcji obsługi, na opakowaniu i tabliczce znamionowej urządzenia zastosowano następujące symbole:

	Ostrzeżenie Wskazówka ostrzegająca przed niebezpieczeństwem odniesienia obrażeń lub zagrożenia zdrowia		Producent
	Uwaga Zasada bezpieczeństwa odnosząca się do ewentualnych uszkodzeń urządzenia/akcesoriów.		Informacja o produkcie Wskazówka z ważnymi informacjami.
	Niebezpieczeństwo Nie używać urządzenia w pobliżu wody lub w wodzie (np. umywalka, prysznic, wanna) – ryzyko porażenia prądem!		Oznakowanie certyfikacyjne produktów eksportowanych do Federacji Rosyjskiej oraz krajów WNP.
	Należy przeczytać instrukcję		Opakowanie zutylizować w sposób przyjazny dla środowiska.
	Utylizacja zgodnie z dyrektywą WE o zużytych urządzeniach elektrycznych i elektronicznych – WEEE (Waste Electrical and Electronic Equipment).		Oznakowanie CE Niniejszy produkt spełnia wymagania obowiązujących dyrektyw europejskich i krajowych.
	Urządzenie klasy ochrony II Urządzenie ma podwójną izolację ochronną i spełnia wymogi klasy ochrony 2.		

3. Użytkowanie zgodne z przeznaczeniem

Prostownicy wolno używać wyłącznie do prostowania i modelowania włosów w ramach prywatnego użytkowania!



Ostrzeżenie

Urządzenie może być stosować wyłącznie:

- do użytku zewnętrznego
- do celu, w jakim zostało zaprojektowane i w sposób określony w niniejszej instrukcji obsługi.

Każde niewłaściwe stosowanie może być niebezpieczne!

4. Ostrzeżenia i wskazówki dotyczące bezpieczeństwa



Niebezpieczeństwo

Aby zapobiec obrażeniom kategorycznie odradza się używania urządzenia:

- Nigdy nie zanurzać urządzenia w wodzie ani w innej cieczy! Niebezpieczeństwo porażenia prądem elektrycznym!
- Jeżeli, mimo podjęcia wszelkich środków ostrożności, urządzenie wpadnie do wody, należy natychmiast wyjąć kabel sieciowy z gniazdka! Nie wkładać rąk do wody! Niebezpieczeństwo porażenia prądem elektrycznym!
- Przed ponownym użyciem należy przekazać urządzenie do specjalistycznego zakładu w celu sprawdzenia! Niebezpieczeństwo porażenia prądem elektrycznym!
- Po upadku urządzenia lub w przypadku stwierdzenia uszkodzeń nie wolno używać urządzenia. Niebezpieczeństwo porażenia prądem i odniesienia obrażeń ciała!
- W przypadku widocznego uszkodzenia urządzenia, kabla/wtyczki sieciowej bądź akcesoriów. W razie wątpliwości należy przestać korzystać z urządzenia oraz zwrócić się do przedstawiciela handlowego lub serwisu na podany adres. Niebezpieczeństwo porażenia prądem elektrycznym!
- Opakowanie należy trzymać w miejscu niedostępnym dla dzieci – niebezpieczeństwo uduszenia!
- Nie używać w łazience przedłużaczy, aby w nagłym wypadku móc szybko wyjąć wtyczkę sieciową.



Ostrzeżenie

Aby zapobiec obrażeniom, należy przestrzegać następujących zasad:

- Należy zwrócić uwagę, aby w pobliżu urządzenia nie było łatwopalnych cieczy. Zagrożenie pożarowe!
- Urządzenie należy odkładać wyłącznie na niepalne podłoże. Zagrożenie pożarowe!
- Nie wolno przykrywać prostownicy do włosów – ryzyko pożaru!
- Nie używać urządzenia do sztucznych włosów – ryzyko pożaru!



Wskazówki

- Przed użyciem urządzenia należy usunąć wszystkie elementy opakowania.
- Urządzenie wolno podłączać jedynie do gniazdka z napięciem podanym na tabliczce znamionowej.
- Wyjmując kabel sieciowy zawsze należy trzymać za wtyczkę.
- Nie wolno używać części, które nie są polecane przez producenta bądź nie są wymienione wśród akcesoriów.
- W żadnym wypadku nie wolno samodzielnie otwierać ani naprawiać urządzenia, gdyż może to zakłócić jego prawidłowe działanie. Nieprzestrzeganie powyższych zasad powoduje utratę gwarancji.
- W przypadku usterki lub uszkodzenia urządzenia jego naprawę należy zlecić specjalistycznemu zakładowi.
- Używając urządzenia, nie wolno pozostawiać go bez nadzoru.
- Nie używać urządzenia na wolnym powietrzu.
- Przekazując urządzenie innym osobom, należy również przekazać niniejszą instrukcję obsługi.

5. Opis urządzenia

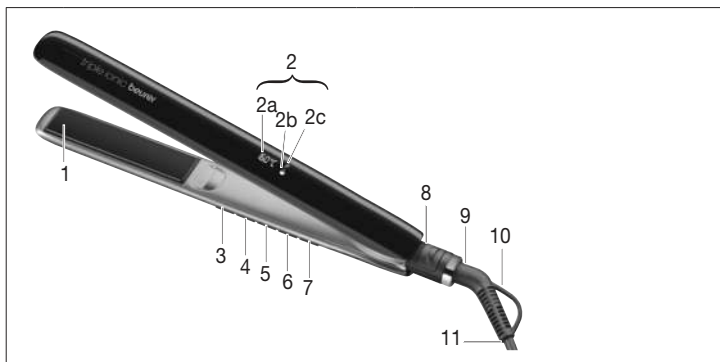

1	Płytki grzewcze pokryte tytanem	5	Przycisk obniżania temperatury (-)
2	Wyświetlacz LED MAGIC	6	Przycisk zwiększania temperatury (+)
2a	Wskaźnik temperatury	7	Włącznik/wyłącznik
2b	Wskaźnik jonizacji	8	Blokada płytek
2c	Funkcja ochronna	9	Przegub obrotowy 360° z zabezpieczeniem przed zgięciem
3	Przycisk do ustawiania intensywności jonizacji	10	Pętelka do zawieszania
4	Przycisk włączający funkcję ochronną	11	Kabel zasilania

6. Uruchomienie



Ostrzeżenie

- Należy stać na suchym podłożu, nieprzewodzącym prądu elektrycznego. Niebezpieczeństwo porażenia prądem elektrycznym!
- Należy upewnić się, że ręce są suche! Niebezpieczeństwo porażenia prądem elektrycznym!
- Włosy muszą być suche!! Niebezpieczeństwo porażenia prądem elektrycznym!

- W zależności od nastawionej temperatury i czasu użytkowania urządzenie może się mocno nagrzewać. Rozgrzane urządzenie należy trzymać wyłącznie za uchwyt – ryzyko poparzenia i pożaru!
- Nie dotykać płytek grzewczych [1]. Niebezpieczeństwo poparzenia!
- Nie umieszczać żadnych przedmiotów pomiędzy płytami grzewczymi [1].
- W przypadku uszkodzenia lub nieprawidłowego działania należy natychmiast wyłączyć urządzenie.

Uwaga



- Rozprostować kabel sieciowy [11], jeżeli jest skręcony.
- Nie wolno ciągnąć, nie skręcać i nie łałamywać kabla sieciowego [11], jak również nie wolno przeciągać go i nie układać na zaokrąglonych przedmiotach, ostrych krawędziach lub na gorących powierzchniach.
- Należy uważać, aby nie przycisnąć kabla sieciowego [11], np. szufladą lub drzwiami. Uszkodzone lub splątane kable sieciowe zwiększają ryzyko porażenia prądem elektrycznym!

7. Zastosowanie

Prostowanie / modelowanie włosów

- > Odblokuj prostownicę do włosów poprzez przesunięcie przycisku blokady [8] na pozycję otwartą.
- > Przez dwie sekundy przytrzymać wciśnięty przycisk włącznika /wyłącznika [7].
 - Urządzenie opuszcza zakład producenta ze standardowym ustawieniem temperatury dla włosów normalnych (100°C).
 - Nagrzewanie jest sygnalizowane miganiem znaku °C [2a].
 - Osiągnięcie wybranej temperatury jest sygnalizowane przez ciągłe świecenie znaku °C [2a].
 - Po około 30 sekundach prostownica jest gotowa do pracy.

Ustawianie temperatury

- > Używając przycisków +/- [5, 6] można zwiększać lub zmniejszać temperaturę w przedziałach co 20°C.
- > Wskaźnik temperatury LED [2] pokazuje aktualnie ustawiony poziom temperatury. Poprzez dwukrotne przyciśnięcie przycisku włączania/wyłączania [7] można ustawić stałą temperaturę. Na wyświetlaczu pojawi się symbol blokady . Urządzenie można wyłączyć tylko wtedy, gdy przyciski są odblokowane. W celu odblokowania przycisków należy ponownie dwukrotnie przycisnąć przycisk włączania/wyłączania [7]. Symbol blokady  zgaśnie.
- > Zalecamy następujące wartości temperatury:

- > 100 °C – 140 °C:
 - włosy delikatne, łamliwe, farbowane i rozjaśniane
- > 160 °C – 180 °C:
 - włosy normalne
- > 200 °C – 220 °C:
 - włosy mocne i odporne

Wybór intensywności jonizacji

- > Przycisk jonizacji [3] umożliwia wybranie poziomu intensywności jonizacji:
- > Wybór intensywności jonizacji:
 - 0 bez jonizacji – do szczególnie cienkich włosów
 - 1 niski poziom jonizacji – do delikatnych włosów
 - 2 wysoki poziom jonizacji – do grubych i kręconych włosów
- > Przed użyciem prostownicy należy dokładnie wysuszyć włosy.
- > Włosy muszą być czyste i wolne od środków do modelowania włosów. Wyjątek stanowią specjalne środki, które wspomagają prostowanie włosów.
- > Rozczesać włosy grubym grzebieniem, aby je rozprostować.
- > Podzielić włosy na kosmyki o szerokości około 3 do 4 cm. Przytrzymać kosmyki i umieścić je między płytkami grzewczymi [1], zaczynając od nasady włosów.
- > Powoli i równomiernie przesuwając prostownicę od nasady włosów po ich końcówki. Nie zatrzymywać prostownicy w jednym miejscu przez dłużej niż dwie sekundy. W ten sposób można uzyskać najlepsze efekty bez niszczenia lub uszkodzenia włosów.
- > Końcówki włosów można modelować, obracając odpowiednio prostownicą na zewnątrz lub do wewnątrz, a następnie ściągając prostownicę po końcówkach włosów na zewnątrz.





Wskazówka

- Ustawienie wyższej temperatury pozwala na szybsze uzyskanie pożądanego efektu.
- Używając temperatury maksymalnej nie należy nagrzewać pojedynczego kosmyka włosów więcej niż jeden raz.

Wybór funkcji

Prostownica do włosów ma 2 funkcje:

Funkcja	Opis
Protect function 	Do delikatnego wygładzania włosów. Temperatura ograniczona do ok. 160°C i utrzymywana na stałym poziomie; jonizacja ustawiona na poziom 1 [4].
Memory function 	Służy do zapisania preferowanego, indywidualnie wybranego ustawienia temperatury. Prostownica do włosów automatycznie zapisuje ostatnio ustawioną temperaturę.

Wskazówka

- Wyłącznik automatyczny:
dla bezpieczeństwa po upływie 30 minut prostownica wyłącza się automatycznie.

Po skończeniu używania

- > Naciśnij przycisk włącznika/wyłącznika. Prostownica wyłączy się.
- > Prostownicę należy odkładać na niepalne podłoże.
- > Każdorazowo po skończeniu używania należy wyjąć kabel sieciowy z gniazdka.
- > Poczekać aż urządzenie ostygnie.
- > Nie owijać kabla sieciowego wokół urządzenia!
- > Urządzenie należy przechowywać w suchym miejscu poza zasięgiem dzieci.
- > Urządzenie można zawiesić na wieszaku za pętlę do zawieszania [10].
- > Urządzenie można przechowywać i transportować w odpornym na ciepło pokrowcu.

8. Czyszczenie i konserwacja

Czyszczenie

Ostrzeżenie

- Przed czyszczeniem należy każdorazowo wyjąć kabel sieciowy z gniazdka. Niebezpieczeństwo porażenia prądem elektrycznym!
- Do wnętrza urządzenia nie może dostać się woda! Niebezpieczeństwo porażenia prądem elektrycznym!
- Nie czyścić łatwopalnymi cieczami! Zagrożenie pożarowe!

Wskazówka

- Urządzenie nie wymaga konserwacji.
- Chronić urządzenie przed kurzem, zabrudzeniem i wilgocią.
- Nie myć urządzenia w zmywarce!
- Nie używać żadnych ostrych, szorujących czy agresywnych środków czyszczących ani twardych szczotek!
- Obudowę prostownicy oraz płytki grzewcze można czyścić miękką ściereczką zwilżoną ciepłą wodą.

9. Utylizacja

Ze względu na ochronę środowiska nie wolno wyrzucać urządzenia po zakończeniu jego użytkowania wraz z odpadami domowymi.

Utylizację należy zlecić w odpowiednim punkcie zbiórki w danym kraju.

Podczas utylizacji należy przestrzegać lokalnych przepisów dotyczących utylizacji materiałów.

Urządzenie należy zutylizować zgodnie z dyrektywą o zużytych urządzeniach elektrycznych i elektronicznych — WEEE (Waste Electrical and Electronic Equipment).

W przypadku pytań należy zwrócić się do lokalnego urzędu odpowiedzialnego za utylizację odpadów.

Informacje na temat punktów odbioru używanych urządzeń można uzyskać w lokalnym urzędzie gminy lub miasta, w zakładach oczyszczania lub u przedstawiciela handlowego.



10. Dane techniczne

Waga	około 390 g
Napięcie zasilania	220-240 V~, 50-60 Hz
Pobór mocy	45 W
Zakres temperatury	100-220 °C
Klasa bezpieczeństwa	II
Warunki eksploatacji	do stosowania tylko w pomieszczeniach zamkniętych
Dopuszczalny zakres temperatury	-10 do +40 °C

Prawo do zmian technicznych zastrzeżone.

11. Gwarancja / Serwis

Firma Beurer GmbH, Söflinger Straße 218, D-89077 Ulm (zwana dalej „Beurer”) udziela gwarancji na ten produkt na następujących warunkach i w poniżej opisanym zakresie.

Poniższe warunki gwarancji nie naruszają ustawowych zobowiązań gwarancyjnych sprzedającego wynikających z umowy kupna zawartej z kupującym. Gwarancja obowiązuje również w sposób nienaruszający bezwzględnie obowiązujących przepisów dot. odpowiedzialności.

Firma Beurer gwarantuje bezawaryjne działanie oraz kompletność niniejszego produktu.

Obowiązujący na całym świecie okres gwarancji obejmuje 3 lata/lat, licząc od zakupu nowego, nieużywanego produktu przez kupującego.

Niniejsza gwarancja dotyczy tylko produktów nabytych przez kupującego jako konsumenta wyłącznie w celach prywatnych w ramach użytku domowego. Obowiązuje prawo niemieckie o ile jest to prawnie dopuszczalne.

Jeśli w okresie obowiązywania gwarancji produkt zostanie uznany za niekompletny lub wadliwy w działaniu zgodnie z poniższymi postanowieniami, firma Beurer bezpłatnie wymieni go lub naprawi zgodnie z niniejszymi warunkami gwarancji.

Jeśli kupujący chce zgłosić reklamację gwarancyjną, najpierw kontaktuje się z lokalnym dealerem: patrz załączona lista „Service International” z adresami serwisowymi.

Następnie kupujący otrzymuje dalsze informacje dot. rozpatrywania reklamacji gwarancyjnej, np. gdzie wysłać produkt i jakie dokumenty są wymagane.

Roszczenie z tytułu gwarancji będzie rozpatrywane tylko wtedy, gdy kupujący może przedłożyć

- kopię faktury/paragon zakupu oraz
- oryginalny produkt

firmie Beurer lub autoryzowanemu partnerowi firmy Beurer.

Niniejsza gwarancja wyraźnie nie obejmuje:

- zużycia wynikającego z normalnego użytkowania lub zużywania się produktu;
- dostarczanych z tym produktem akcesoriów, które zużywają się lub ulegają zużyciu podczas prawidłowego użytkowania (np. baterii, akumulatorów, mankietów, uszchelek, elektrod, źródeł światła, nakładek i akcesoriów inhalatora);

- produktów, które były używane, czyszczone, przechowywane lub konserwowane w niewłaściwy sposób i/lub niezgodnie z treścią instrukcji obsługi, a także produktów, które zostały otwarte, naprawione lub zmodyfikowane przez kupującego lub centrum serwisowe nieautoryzowane przez firmę Beurer;
- uszkodzeń powstałych podczas transportu między producentem a klientem lub między centrum serwisowym a klientem;
- produktów, które zostały zakupione jako artykuły grupy B („B-Ware”) lub jako artykuły używane;
- szkód następczych, które wynikają z wady tego produktu (w tym przypadku mogą jednak istnieć roszczenia z tytułu odpowiedzialności za produkt lub wynikające z innych bezwzględnie obowiązujących przepisów prawa dot. odpowiedzialności).

Naprawy lub całkowita wymiana w żadnym wypadku nie przedłużają okresu gwarancji.

