

PROFI COOK®

Bedienungsanleitung / Garantie

Gebbruksaanwijzing • Mode d'emploi • Manual de instrucciones • Istruzioni per l'uso
Instruction Manual • Instrukcja obsługi / Gwarancja • Használati utasítás
Руководство по эксплуатации • دليل التعليمات



Heißgetränkeautomat PC-HGA 1196

Warme drankenautomaat • Distributeur de boissons chaudes
Máquina de bebidas calientes • Macchina per bevande calde • Hot Drinksmachine
Maszyna do gorących napojów • Melegentartó készülék
Автомат для горячих напитков • آلة تحضير المشروبات الساخنة

CE

Bedienungsanleitung.....	Seite	4	DEUTSCH
Gebruiksaanwijzing.....	Pagina	11	NEDERLANDS
Mode d'emploi.....	Page	17	FRANÇAIS
Manual de instrucciones	Página	23	ESPAÑOL
Istruzioni per l'uso.....	Pagina	29	ITALIANO
Instruction Manual.....	Page	35	ENGLISH
Instrukcja obsługi.....	Strona	41	JEZYK POLSKI
Használati utasítás	Oldal	48	MAGYARUL
Руководство по эксплуатации	стр.	54	РУССКИЙ
64 صفحة	دليل التعليمات		العربية

Übersicht der Bedienelemente

Overzicht van de bedieningselementen • Liste des différents éléments de commande
Indicación de los elementos de manejo • Elementi di comando • Overview of the Components
Przegląd elementów obsługi • A kezelőelemek áttekintése
Обзор деталей прибора • نظرة عامة على المكونات

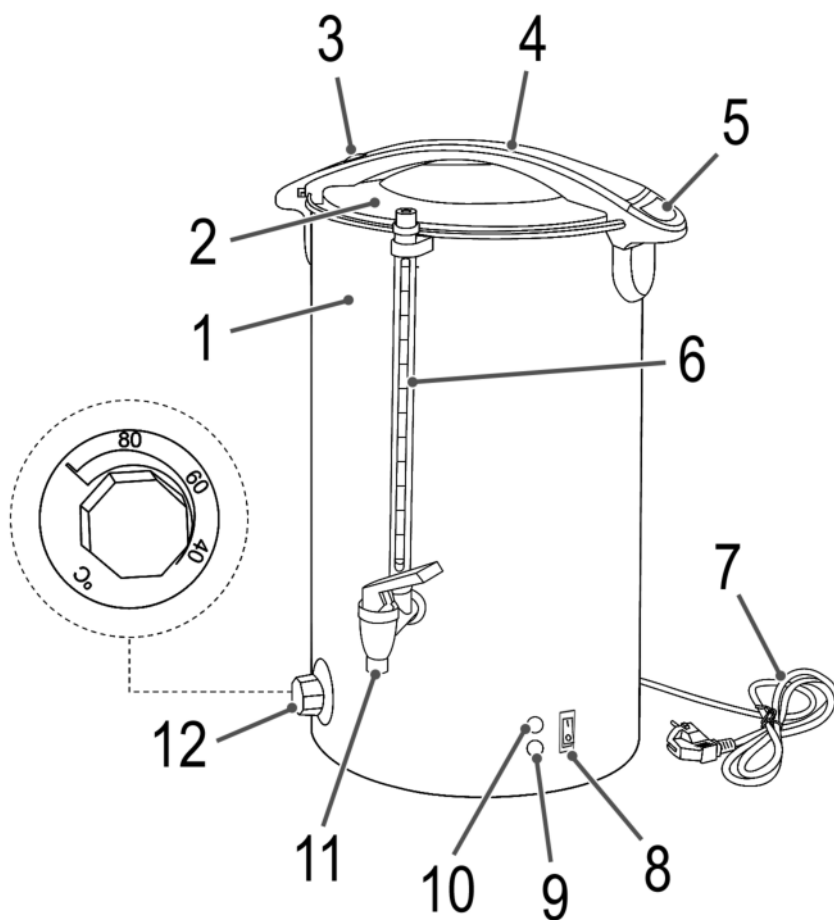

Bedienungsanleitung

Vielen Dank, dass Sie sich für unser Produkt entschieden haben. Wir wünschen Ihnen viel Freude mit dem Gerät.

Symbole in dieser Bedienungsanleitung

Wichtige Hinweise für Ihre Sicherheit sind besonders gekennzeichnet. Beachten Sie diese Hinweise unbedingt, um Unfälle und Schäden am Gerät zu vermeiden:

WARNUNG:

Warnt vor Gefahren für Ihre Gesundheit und zeigt mögliche Verletzungsrisiken auf.

ACHTUNG:

Weist auf mögliche Gefährdungen für das Gerät oder andere Gegenstände hin.

HINWEIS:

Hebt Tipps und Informationen für Sie hervor.

Inhalt

Übersicht der Bedienelemente	3
Allgemeine Hinweise	4
Spezielle Sicherheitshinweise für dieses Gerät	4
Auspacken des Gerätes	6
Übersicht der Bedienelemente / Lieferumfang	6
Anwendungshinweise	7
Gerät ein-/ ausschalten	7
Bedienung	7
Reinigung	8
Entkalkung	9
Aufbewahrung	9
Störungsbehebung	9
Technische Daten	9
Hinweis zur Richtlinienkonformität	9
Garantie	9
Entsorgung	10

Allgemeine Hinweise

Lesen Sie vor Inbetriebnahme dieses Gerätes die Bedienungsanleitung sehr sorgfältig durch und bewahren Sie diese inkl. Garantieschein, Kassenbon und nach Möglichkeit den Karton mit Innenverpackung gut auf. Falls Sie das Gerät an Dritte weitergeben, geben Sie auch die Bedienungsanleitung mit.

- Benutzen Sie das Gerät ausschließlich für den dafür vorgesehenen Zweck.
- Benutzen Sie das Gerät nicht im Freien. Halten Sie es vor Hitze, direkter Sonneneinstrahlung, Feuchtigkeit (auf keinen Fall in Flüssigkeiten tauchen) und scharfen Kanten fern. Benutzen Sie das Gerät nicht mit feuchten Händen. Bei feucht oder nass gewordenem Gerät sofort den Netzstecker ziehen.
- Schalten Sie das Gerät aus und ziehen Sie immer den Netzstecker aus der Steckdose (ziehen Sie am Netzstecker, nicht am Kabel), wenn Sie das Gerät nicht benutzen, Zubehörteile anbringen, zur Reinigung oder bei Störung.
- Betreiben Sie das Gerät **nicht** unbeaufsichtigt. Sollten Sie den Raum verlassen, schalten Sie das Gerät immer aus. Ziehen Sie den Netzstecker aus der Steckdose.
- Das Gerät und das Netzkabel müssen regelmäßig auf Zeichen von Beschädigungen untersucht werden. Wird eine Beschädigung festgestellt, darf das Gerät nicht mehr benutzt werden.
- Verwenden Sie nur Original-Zubehör.
- Zur Sicherheit Ihrer Kinder lassen Sie keine Verpackungsteile (Plastikbeutel, Karton, Styropor, etc.) erreichbar liegen.

WARNUNG:

Lassen Sie kleine Kinder nicht mit Folie spielen.
Es besteht Erstickungsgefahr!

Spezielle Sicherheitshinweise für dieses Gerät

WARNUNG: Verbrennungsgefahr!

Während des Betriebes und danach wird die Temperatur der berührbaren Oberflächen sehr hoch sein.

- Fassen Sie den Deckel nur am Griff an.
- Vorsicht beim Öffnen des Deckels, sehr heißer Dampf kann aus dem Behälter austreten.

 **WARNUNG:**

- Der Flüssigkeitspegel muss zwischen der MIN- und der MAX-Markierung liegen.
 - Achten Sie stets darauf, dass der Deckel fest geschlossen und die Deckel-Verriegelung verriegelt ist.
 - Während des Betriebes den Deckel **nicht** öffnen.
-
- Das Gerät ist nicht zur Verwendung im Freien geeignet.
 - Um einen sicheren und sachgemäßen Betrieb zu gewährleisten, betreiben Sie das Gerät nur in einer Umgebungstemperatur zwischen 0 °C und 40 °C.
 - Das Gerät darf nicht auf einer Fläche aufgestellt werden, wo ein Wasserstrahl angewendet werden könnte.
 - Benutzen Sie das Gerät nur in trockenen Innenräumen. Stellen Sie das Gerät nicht in die Nähe eines heißen Gas- oder Elektrobrenner oder in die Nähe von heißen Oberflächen.
 - Betreiben Sie das Gerät nur auf einer ebenen Fläche. Das Gerät muss waagrecht aufgestellt werden und einen sicheren Stand haben. Beachten Sie das hohe Gewicht des Gerätes bei voller Füllung.
 - Bewegen Sie das Gerät nicht und fassen Sie es nicht an, wenn es in Betrieb ist.
 - Das Gerät darf nur an Orten aufgestellt werden, an denen es von geschultem Personal beaufsichtigt werden kann.
 - Dieses Gerät dient zum Erwärmen und Kochen von Getränken. Verwenden Sie das Gerät nicht, um leicht verderbliche Nahrungsmittel zu erwärmen (z. B. Milch oder Getränke, die Eier enthalten).
 - Reparieren Sie das Gerät nicht selbst, sondern suchen Sie einen autorisierten Fachmann auf. Wenn die Netzanschlussleistung dieses Gerät beschädigt wird, muss sie durch den Hersteller oder

seinen Kundendienst oder eine ähnlich qualifizierte Person ersetzt werden, um Gefährdungen zu vermeiden.

- Dieses Gerät kann von Kindern ab 8 Jahren und darüber sowie von Personen mit reduzierten physischen, sensorischen oder mentalen Fähigkeiten oder Mangel an Erfahrung und Wissen benutzt werden, wenn sie beaufsichtigt werden oder bezüglich des sicheren Gebrauchs des Gerätes unterwiesen wurden und die daraus resultierenden Gefahren verstanden haben.
- Kinder dürfen nicht mit dem Gerät spielen.
- Kinder, die jünger sind als 8 Jahre, sind von dem Gerät und der Anschlussleitung fernzuhalten.
- Reinigung und Benutzer-Wartung dürfen nur von geschultem Personal durchgeführt werden.

ACHTUNG:

- Dieses Gerät ist nicht dazu bestimmt, bei der Reinigung in Wasser eingetaucht zu werden.
- Das Gerät darf nicht mit einem Wasserstrahl gereinigt werden.
- Reinigen Sie das Gerät nach jeder Benutzung.
- Beachten Sie die Anweisungen, die wir Ihnen im Kapitel „Reinigung“ dazu geben.

Auspacken des Gerätes

1. Nehmen Sie das Gerät aus seiner Verpackung.
2. Entfernen Sie sämtliches Verpackungsmaterial, wie Folien, Füllmaterial, Kabelhalter und Kartonverpackung.
3. Prüfen Sie den Lieferumfang auf Vollständigkeit.
4. Sollte der Verpackungsinhalt unvollständig oder Beschädigungen feststellbar sein, nehmen Sie das Gerät nicht in Betrieb. Bringen Sie es umgehend zum Händler zurück.

HINWEIS:

Am Gerät können sich noch Staub oder Produktionsreste befinden. Wir empfehlen Ihnen, das Gerät wie unter „Reinigung“ beschrieben zu säubern.

Übersicht der Bedienelemente/ Lieferumfang

- 1 Behälter
- 2 Deckel
- 3 Deckel-Verriegelung
- 4 Deckel-Griff
- 5 Behältergriffe (links u. rechts)
- 6 Wasserstandanzeige
- 7 Netzkabel mit Netzstecker
- 8 Ein-/Ausschalter I/O mit Netz-Kontrolllampe
- 9 Grüne Warmhalten-Kontrolllampe
- 10 Rote Aufheiz-Kontrolllampe
- 11 Ablaufhahn
- 12 Temperaturregler

Anwendungshinweise

Vorbereitung

- Aus hygienischen Gründen sollte das Gerät vor dem ersten Gebrauch mit ca. 5 Liter Wasser auf höchster Temperatureinstellung ca. 5 Minuten ausgekocht werden. Das Wasser anschließend aus dem Behälter ablassen.
- Nach dem Auskochen mit klarem Wasser nachspülen und Wasser wieder ablassen.
- Reinigen Sie den Deckel gründlich mit warmem Wasser und einem milden Reinigungsmittel. Spülen Sie den Deckel mit klarem Wasser und trocknen Sie ihn anschließend gründlich mit einem weichen Tuch ab.

Elektrischer Anschluss

Prüfen Sie, ob die Netzspannung, die Sie benutzen wollen, mit der des Gerätes übereinstimmt. Die Angaben hierzu finden Sie auf dem Typenschild (unter dem Gerät) und im Kapitel „Technische Daten“.

Anschlusswert

Insgesamt kann das Gerät eine Leistung von max. 1500 W aufnehmen. Bei diesem Anschlusswert empfiehlt sich eine getrennte Zuleitung mit einer Absicherung über einen 16 A Sicherungsautomaten.

ACHTUNG: Überlastung!

- Wenn Sie Verlängerungsleitungen benutzen, sollten diese einen Leitungsquerschnitt von mindestens 1,5 mm² haben.
- Verwenden Sie keine Mehrfachsteckdosen, da dieses Gerät zu leistungsstark ist.

Gerät ein-/ausschalten

Einschalten

1. Stellen Sie den Ein-/Ausschalter **I/O** in die Position **I**. Die Kontrollleuchte in dem Ein-/Ausschalter **I/O** leuchtet rot auf.
2. Drehen Sie den Temperaturregler im Uhrzeigersinn auf die gewünschte Temperatur.

HINWEIS:

Es können sich Abweichungen bei der eingestellten und der tatsächlichen Temperatur ergeben, je nach Umgebungstemperatur und des Inhalts, der im Behälter erwärmt werden soll.

Ausschalten

1. Drehen Sie den Temperaturregler gegen den Uhrzeigersinn bis zum Anschlag auf Position °C.
2. Stellen Sie den Ein-/Ausschalter **I/O** in die Position **O**. Die Kontrollleuchte in dem Ein-/Ausschalter **I/O** erlischt.

Bedienung

Erwärmen und Warmhalten

1. Füllen Sie die trinkbare Flüssigkeit in das Gerät. Beachten Sie die MIN- und MAX-Markierungen.
2. Stecken Sie den Netzstecker in die Steckdose.
3. Positionieren Sie den Deckel so auf dem Gerät, dass sich die Dampföffnung in der hinteren Hälfte des Deckels befindet. Drehen Sie vor dem Gebrauch den Deckel zu und verriegeln Sie diesen mit Hilfe der Deckel-Verriegelung. Schieben Sie die Verriegelung in Richtung .
4. Stellen Sie den Ein-/Ausschalter auf Position **I**.
5. Drehen Sie den Temperaturregler im Uhrzeigersinn auf die gewünschte Temperatur. Mit dem Temperaturregler kann stufenlos eine Temperatur von ca. 30 °C - 100 °C eingestellt werden.

HINWEIS:

- Die rote Aufheiz-Kontrolllampe leuchtet während des Aufheizens.
- Beim Erreichen der eingestellten Temperatur schaltet sich die Aufheiz-Kontrolllampe aus und die grüne Warmhalten-Kontrolllampe geht an, das Gerät verbleibt in der Warmhalte-Phase und hält die eingestellte Temperatur, bis das Gerät ausgeschaltet wird.

6. Zum Ablassen von Flüssigkeit den Ablaufhahn hochziehen oder runterdrücken und halten, bis die Tasse bzw. der Behälter voll ist. Nach Beendigung des Zapfvorgangs den Ablaufhahn loslassen, er schließt automatisch. Zum stetigen Ausgießen den Ablaufhahn zum Feststellen ganz nach oben oder ganz nach unten drücken, sobald ein kleiner Widerstand überwunden ist, verbleibt der Ablaufhahn in geöffneter Position.
7. Systembedingt bleibt eine Restmenge von ca. 0,8 Liter Flüssigkeit im Behälter. Diese Menge kann etwas reduziert werden, wenn man den Behälter zum Entleeren vorsichtig nach vorn kippt.

Betrieb unterbrechen/beenden

1. Drehen Sie den Temperaturregler gegen den Uhrzeigersinn bis zum Anschlag auf Position °C.
2. Stellen Sie den Ein-/Ausschalter **I/O** in die Position **O**, um die Aufwärmung oder den Kochvorgang zu beenden.

WARNUNG:

Verbrühungsgefahr durch austretenden Dampf!

Seien Sie besonders vorsichtig, wenn Sie den Deckel abnehmen.

Um den Deckel zu öffnen, schieben Sie die Verriegelung in Richtung  und drehen den Deckel.

4. Ziehen Sie den Netzstecker aus der Steckdose.

WARNUNG: Verbrennungsgefahr!

Das Gehäuse wird während des Betriebes heiß, berühren Sie es nicht und lassen Sie das Gerät vor dem Wegräumen abkühlen.

Reinigung

WARNUNG:

- Schalten Sie das Gerät vor der Reinigung immer aus und ziehen Sie den Netzstecker. Warten Sie, bis das Gerät abgekühlt ist.
- Tauchen Sie das Gerät nie in Wasser oder andere Flüssigkeiten.
- Das Gerät ist nicht für das direkte Absprühen mit einem Wasserstrahl geeignet. Verwenden Sie daher keinen Druckwasserstrahl, um dieses Gerät zu reinigen!
- Verwenden Sie zum Reinigen niemals entzündbare Reinigungsmittel (Spiritus etc.), weil bei der Wiederinbetriebnahme erhöhte Brand- oder Explosionsgefahr besteht.

ACHTUNG:

- Benutzen Sie keine Drahtbürste oder andere scheuernde Gegenstände.
- Benutzen Sie keine scharfen oder scheuernden Reinigungsmittel.
- Reinigen Sie das Gerät regelmäßig.
- Reinigen Sie die Geräteoberfläche mit einem feuchten Tuch. Mildes Reinigungsmittel kann bei stärkeren Verunreinigungen benutzt werden. Benutzen Sie keine aggressiven Reinigungsmittel oder Sprays.
- Waschen Sie den Behälter von innen gründlich aus, spülen Sie mit klarem Wasser nach.
- Verwenden Sie ausschließlich ein weiches Tuch und benutzen Sie niemals irgendeine Art von groben Reinigern, welche das Gerät zerkratzen könnten.
- Zur Reinigung keine Stahlwolle verwenden. Teile können sich von der Stahlwolle lösen, im Ablaufhahn ablagern und zur Beschädigung der Dichtflächen führen.
- Nach der Reinigung sollten Sie ein weiches, trockenes Tuch zum Trocknen und Polieren der Oberfläche benutzen.
- Stellen Sie sicher, dass das Gerät ordnungsgemäß gereinigt wurde, bevor Sie es an einem trockenen Platz verstauen.

Ablaufhahn

Bei täglicher Benutzung muss der komplette Hahnmechanismus jede Woche gereinigt werden, bei seltenerem Gebrauch weniger oft.

1. Hahnoberteil zur Reinigung losschrauben, **Silikon-Kegel** ausbauen und die einzelnen Teile im warmen Wasser mit mildem Reinigungsmittel reinigen. Spülen Sie mit klarem Wasser nach.

2. Inneres des Ablaufhahns und der Verbindung mit dem Behälter mit einer kleinen Flaschenbürste reinigen.

ACHTUNG:

Die Bürste niemals in den zusammengebauten Ablaufhahn schieben, da sie den **Silikon-Kegel** durchstechen würde.

3. **Hahnunterteil im Inneren trocken wischen.**
4. **Den Silikon-Kegel auf das Hahnoberteil fest aufstecken, bis dieser einrastet.**
5. Schrauben Sie das Hahnoberteil wieder auf.

Wasserstandanzeige

1. Schrauben Sie die Rändelmutter von der Wasserstandanzeige ab.
2. Ziehen Sie das transparente Röhrchen aus der Hülse. Bei Bedarf können Sie auch die Hülse abschrauben.

HINWEIS:

Achten Sie darauf, dass die beiden Silikon-Dichtungen nicht verloren gehen.

3. Reinigen Sie die einzelnen Teile im warmen Wasser mit mildem Reinigungsmittel. Spülen Sie mit klarem Wasser nach.
4. Schrauben Sie die Hülse wieder auf den Ablaufhahn. Das untere Gewinde darf nicht mehr sichtbar sein.
5. Setzen Sie das Röhrchen mit einer Silikon-Dichtung am unteren Ende in die Hülse ein.
6. Setzen Sie die zweite Silikon-Dichtung oben in das Röhrchen, bevor Sie die Rändelmutter wieder aufschrauben.

Entkalkung

- Die Abstände der Entkalkung hängen vom Härtegrad des Wassers und der Häufigkeit der Verwendung ab.
- Bei kalkhaltigem Wasser setzt sich im Behälter und insbesondere auf dem Boden des Behälters eine Kalkschicht an, welche die Heizleistung des Gerätes beeinflussen kann.
- Benutzen Sie bitte keinen Essig, sondern ein handelsübliches Entkalkungsmittel auf Zitronensäurebasis. Dosieren Sie bitte nach Anleitung.

i HINWEIS:

Kochen Sie nach dem Entkalken mehrfach frisches Wasser auf, um Rückstände zu beseitigen. Dieses Wasser **nicht** zum Verzehr verwenden.

Aufbewahrung

- Reinigen Sie das Gerät wie beschrieben und lassen Sie es vollständig trocknen.
- Wir empfehlen, das Gerät in der Original-Verpackung aufzubewahren, wenn Sie es über einen längeren Zeitraum nicht benutzen möchten.
- Lagern Sie das Gerät immer außerhalb der Reichweite von Kindern an einem gut belüfteten und trockenen Ort.

Störungsbehebung

Problem	Mögliche Ursache	Abhilfe
Das Gerät lässt sich nicht einschalten.	Das Gerät hat keine Stromversorgung.	Überprüfen Sie die Steckdose mit einem anderen Gerät.
		Setzen Sie den Netzstecker richtig ein.
	Kontrollieren Sie die Haussicherung.	
	Das Gerät ist defekt.	Wenden Sie sich an unseren Service oder an einen Fachmann.
	Nach einem Betrieb ohne oder mit zu wenig Flüssigkeit ist das Gerät noch nicht ausreichend abgekühlt.	Füllen Sie Flüssigkeit nach und lassen Sie das Gerät etwas abkühlen.
Das Gerät schaltet vor dem Kochen in den Warmhalte-Modus.	Das Innere des Gerätes ist stark verkalkt oder der Stromkreis der Steckdose ist überlastet.	Entkalken Sie nach Anweisung.
		Überprüfen Sie den Netzanschluss.

Problem	Mögliche Ursache	Abhilfe
Das Gerät schaltet nicht in den Warmhalte-Modus.	Der Deckel ist nicht geschlossen.	Schließen Sie den Deckel und verriegeln Sie die Deckel-Verriegelung.

Technische Daten

Modell:.....PC-HGA 1196
 Spannungsversorgung:.....220 - 240 V~, 50/60 Hz
 Leistungsaufnahme:.....1500 W
 Schutzklasse:.....I
 Füllmenge:max. 7 Liter
 Nettogewicht:ca. 1,8 kg

Technische und gestalterische Änderungen im Zuge stetiger Produktentwicklungen vorbehalten.

Hinweis zur Richtlinienkonformität

Hiermit erklärt der Hersteller, dass sich das Gerät PC-HGA 1196 in Übereinstimmung mit den folgenden Anforderungen befindet:

- Europäische Niederspannungsrichtlinie 2014/35/EU
- EU-Richtlinie für elektromagnetische Verträglichkeit 2014/30/EU
- Ökodesign Richtlinie 2009/125/EG
- RoHS-Richtlinie 2011/65/EU & (EU) 2015/863

Garantie

Garantiebedingungen

1. Gegenüber Verbrauchern gewähren wir bei privater Nutzung des Geräts eine Garantie von 24 Monaten ab Kaufdatum.
 Ist das Gerät zur gewerblichen Nutzung geeignet, gewähren wir beim Kauf durch Unternehmer für das Gerät eine Garantie von 12 Monaten.
 Die Garantiezeit für Verbraucher reduziert sich auf 12 Monate, sofern sie ein zur gewerblichen Nutzung geeignetes Gerät – auch teilweise – gewerblich nutzen.
2. Voraussetzung für unsere Garantieleistungen sind der Kauf des Geräts in Deutschland bei einem unserer Vertragshändler sowie die Übersendung einer Kopie des Kaufbelegs und dieses Garantiescheins an uns.
3. Befindet sich das Gerät zum Zeitpunkt des Garantiefalls im Ausland, muss es auf Kosten des Käufers uns zur Erbringung der Garantieleistungen zur Verfügung gestellt werden.
4. Mängel müssen innerhalb von 14 Tagen nach Erkennbarkeit uns gegenüber schriftlich angezeigt werden. Besteht der Garantieanspruch zu Recht, entscheiden wir, auf welche Art der Schaden/Mangel behoben werden soll, ob durch Reparatur oder durch Austausch eines gleichwertigen Geräts.

5. Garantieleistungen werden nicht für Mängel erbracht, die auf der Nichtbeachtung der Gebrauchsanweisung, unsachgemäßer Behandlung oder normaler Abnutzung des Geräts beruhen. Garantieansprüche sind ferner ausgeschlossen für leicht zerbrechliche Teile, wie zum Beispiel Glas oder Kunststoff. Schließlich sind Garantieansprüche ausgeschlossen, wenn nicht von uns autorisierte Stellen Arbeiten an dem Gerät vornehmen.
6. Durch Garantieleistungen wird die Garantiezeit nicht verlängert. Es besteht auch kein Anspruch auf neue Garantieleistungen. Diese Garantieerklärung ist eine freiwillige Leistung von uns als Hersteller des Geräts. Die gesetzlichen Gewährleistungsrechte (Nacherfüllung, Rücktritt, Schadensersatz und Minderung) werden durch diese Garantie nicht berührt.

Stand 06 2012

Garantieabwicklung

24 Stunden am Tag, 7 Tage in der Woche

Sollte Ihr Gerät innerhalb der Garantiezeit einen Mangel aufweisen, steht Ihnen die schnellste und komfortabelste Möglichkeit der Reklamationsanmeldung über unser SLI - Internet-Serviceportal zur Verfügung.

www.sli24.de

Bitte melden Sie direkt den Servicevorgang auf unserem Online Serviceportal www.sli24.de an. Sie erhalten wenige Sekunden nach Abschluss der Anmeldung ein kostenloses Versandticket per E-Mail übermittelt. Zusätzlich erhalten Sie weitere Informationen zur Abwicklung Ihrer Reklamation.

Mit Ihren persönlichen Zugangsdaten, die direkt nach Ihrer Anmeldung per E-Mail an Sie übermittelt werden, können Sie den Status Ihres Vorgangs auf unserem Serviceportal www.sli24.de online verfolgen.

Sie brauchen das kostenlose Versandticket nur noch auf die Verpackung Ihres gut verpackten Gerätes zu kleben und das Paket bei der nächsten Annahmestelle der Deutschen Post/DHL abzugeben. Der Versand erfolgt für Sie kostenlos an unser Servicecenter bzw. Servicepartner.

So einfach kann Service sein!

1. **Anmelden**
2. **Einpacken**
3. **Ab zur Post damit**

Fertig, so einfach geht es!

Bitte vergessen Sie nicht, dem Gerät eine Kopie Ihres Kaufbeleges (Kassenbon, Rechnung, Lieferschein) als Garantienachweis beizulegen, da wir sonst keine kostenlosen Garantieleistungen erbringen können.

Unser Serviceportal www.sli24.de bietet Ihnen weitere Leistungen an:

- Downloadbereich für Bedienungsanleitungen
- Downloadbereich für Firmwareupdates
- FAQ's, die Ihnen Problemlösungen anbieten
- Kontaktformular
- Zugang zu unseren Zubehör- und Ersatzteile-Webshops

Auch nach der Garantie sind wir für Sie da! – Kostengünstige Reparaturen zum Festpreis!

Bitte nehmen Sie in keinem Fall eine unfreie Einsendung Ihres Gerätes vor. Unfreie Lieferungen werden von uns nicht angenommen. Es entstehen Ihnen damit erhebliche Kosten.

Stand 06 2012

Entsorgung

Bedeutung des Symbols „Mülltonne“



Schonen Sie unsere Umwelt, Elektrogeräte gehören nicht in den Hausmüll.

Nutzen Sie die für die Entsorgung von Elektrogeräten vorgesehenen Sammelstellen und geben dort Ihre Elektrogeräte ab, die Sie nicht mehr benutzen werden.

Sie helfen damit die potenziellen Auswirkungen, durch falsche Entsorgung, auf die Umwelt und die menschliche Gesundheit zu vermeiden.

Sie leisten damit Ihren Beitrag zur Wiederverwertung, zum Recycling und zu anderen Formen der Verwertung von Elektro- und Elektronik-Altgeräten.

Informationen, wo die Geräte zu entsorgen sind, erhalten Sie über Ihre Kommunen oder die Gemeindeverwaltungen.

Gebruiksaanwijzing

Dank u voor het kiezen van ons product. Wij hopen dat u het gebruik van het apparaat zult genieten.

Symbolen in deze gebruiksaanwijzing

Belangrijke aanwijzingen voor uw veiligheid zijn speciaal gekenmerkt. Neem deze aanwijzingen strikt in acht om ongevallen en schade aan het apparaat te vermijden:



WAARSCHUWING:

Waarschuwt voor gevaren voor uw gezondheid en toont mogelijk letsel risico's.



LET OP:

Wijst op mogelijke gevaren voor het apparaat of andere voorwerpen.



OPMERKING:

Kenmerkt tips en informatie voor u.

Inhoud

Overzicht van de bedieningselementen	3
Algemene opmerkingen	11
Speciale veiligheidsinstructies voor dit apparaat	11
Uitpakken van het apparaat	13
Overzicht van de bedieningselementen / Omvang van de levering	13
Opmerkingen voor het gebruik	14
Het apparaat aan- / uitschakelen	14
Bediening	14
Reiniging	15
Ontkalking	16
Opslaan	16
Verhelpen van storingen	16
Technische gegevens	16
Verwijdering	16

Algemene opmerkingen

Lees vóór de ingebruikname van dit apparaat de handleiding uiterst zorgvuldig door en bewaar deze goed, samen met het garantiebewijs, de kassabon en zo mogelijk de doos met de binnenverpakking. Geef ook de handleiding mee wanneer u de machine aan derden doorgeeft.

- Gebruik het apparaat alleen voor het beoogde doel.
- Gebruik het apparaat niet buiten. Bescherm het tegen hitte, directe zonnestralen, vocht (in geen geval in vloeistoffen dompelen) en scherpe randen. Gebruik het apparaat niet met vochtige handen. Bij vochtig of nat geworden apparaat onmiddellijk de stroomtoevoer onderbreken.
- Schakel het apparaat uit en onderbreek altijd de stroomtoevoer (trek aan de stekker, niet aan de kabel) wanneer u het apparaat niet gebruikt, hulpstukken aanbrengt, reinigt of wanneer storingen optreden.
- Laat het ingeschakelde apparaat **niet** zonder toezicht werken. Schakel het apparaat altijd uit voordat u de ruimte verlaat. Trek de netstekker uit de contactdoos.
- Het apparaat en de netkabel moeten regelmatig op zichtbare schade worden gecontroleerd. Wanneer u schade vaststelt, mag het apparaat niet meer worden gebruikt.
- Gebruik alleen originele reserveonderdelen.
- Laat om veiligheidsredenen geen verpakkingsdelen (plasticzak, doos, piepschuim, enz.) binnen het bereik van uw kinderen liggen.



WAARSCHUWING:

Laat kleine kinderen niet met de folie spelen. **Er bestaat gevaar voor verstikking!**

Speciale veiligheidsinstructies voor dit apparaat



WAARSCHUWING: Gevaar voor brandwonden!

Tijdens en na gebruik kunnen delen van de buitenkant van het apparaat erg heet worden.

- Houd het deksel altijd vast aan het handvat.
- Let op bij het openen van het deksel, er kan zeer hete stoom uit de tank vrijkomen.

**WAARSCHUWING:**

- Het vloeistofniveau moet tussen de MIN en MAX markeringen zitten.
 - Zorg altijd dat het deksel goed gesloten is en de vergrendeling van het deksel dicht is.
 - Open het deksel tijdens het gebruik **niet**.
- Het apparaat is niet geschikt voor buitengebruik.
 - Om een veilige en goede werking van het apparaat te garanderen, dient u het alleen te gebruiken bij een omgevingstemperatuur tussen 0 °C en 40 °C.
 - Het apparaat mag niet geplaatst worden op een plaats waar het geraakt kan worden door een waterstraal.
 - Gebruik het apparaat uitsluitend binnenshuis en op een droge plek. Niet op of in de buurt van een heet fornuis plaatsen, of bij hete oppervlakken.
 - Gebruik het apparaat alleen op een vlakke ondergrond. Het apparaat dient horizontaal waterpas en stevig te staan. Denk eraan dat het apparaat erg zwaar is als het helemaal gevuld is.
 - Verplaats het apparaat niet en pak het niet vast wanneer het in bedrijf is.
 - Het apparaat mag alleen geplaatst worden daar waar er toezicht is door getraind personeel.
 - Dit apparaat is bedoeld voor het verwarmen en koken van dranken. Gebruik dit apparaat niet voor het verwarmen van bederfelijke etenswaar (zoals melk of dranken die eieren bevatten).
 - Repareer het apparaat niet zelf, neem contact op met een geautoriseerde reparateur. Als het netsnoer is beschadigd, moet deze door de fabrikant, zijn dealer of vergelijkbare gekwalificeerde personen vervangen worden om gevaar te vermijden.

- Dit apparaat is niet bedoeld voor gebruik door personen jonger dan 8 jaar of personen met verminderde lichamelijke, zintuiglijke of mentale vermogens of een gebrek aan ervaring of kennis, tenzij zij onder toezicht staan of instructies hebben ontvangen met betrekking tot gebruik van het apparaat door iemand die verantwoordelijk is voor hun veiligheid.
- Laat kinderen niet met het apparaat spelen.
- Houd het apparaat en het netsnoer buiten het bereik van kinderen onder de 8 jaar.
- Reiniging en gebruiksonderhoud mag alleen door getraind personeel worden uitgevoerd.

LET OP:

- Dit apparaat dient niet in water te worden ondergedompeld tijdens het schoonmaken.
- Het apparaat mag niet schoongemaakt worden met een waterstraal.
- Maak het apparaat na elk gebruik schoon.
- Volg de instructies op die staan vermeld in het hoofdstuk "Reiniging".

Uitpakken van het apparaat

1. Haal het apparaat uit zijn verpakking.
2. Verwijder alle verpakkingsmaterialen, zoals plastic folie, opvulmateriaal, kabelbinders en kartonnen verpakking.
3. Controleer de inhoud op eventueel ontbrekende onderdelen.
4. Als de inhoud van de verpakking niet compleet is of wanneer beschadigen worden geconstateerd, het apparaat niet gebruiken. Breng het apparaat terug naar de leverancier.

OPMERKING:

Er kan stof en productieresidu op het apparaat aanwezig zijn. We raden u aan het apparaat reinigen zoals beschreven in het hoofdstuk "Reiniging".

Overzicht van de bedieningselementen/ Omvang van de levering

- 1 Tank
- 2 Deksel
- 3 Vergrendelmechanisme van het deksel
- 4 Handvat van het deksel
- 5 Handvatten van de tank (links en rechts)
- 6 Waterpeil indicator
- 7 Netsnoer met stekker
- 8 Aan/uit-schakelaar **I/O** met indicatielampje
- 9 Groen indicatielampje "warmhouden"
- 10 Rood indicatielampje "verwarmen"
- 11 Kraan
- 12 Temperatuurregelaar

Opmerkingen voor het gebruik

Vorbereiding

- Om hygiënische redenen dient het apparaat gevuld te worden met ong. 5 liter water voor u het apparaat de eerste keer gebruikt. Kook dit water gedurende ongeveer 5 minuten op de hoogste temperatuur. Laat het water dan uit de tank lopen.
- Spoel daarna met schoon water en laat dit water ook weglopen.
- Was het deksel grondig af met een warm sopje. Spoel na met schoon water en droog goed af met een zachte doek.

Elektrische aansluiting

Controleer of de netspanning die gebruikt moet worden overeenkomt met de spanning van het apparaat. De details zijn te vinden op het typeplaatje (onderop het apparaat) van het apparaat en in het hoofdstuk "Technische gegevens".

Aansluitwaarde

Het apparaat kan maximaal een vermogen van 1500 W opnemen. Bij een dergelijke aansluitwaarde is het raadzaam, te voorzien in een gescheiden toevoer met een zekering via een 16 A veiligheidsschakelaar voor huishoudelijk gebruik.

LET OP: Overbelasting!

- Bij het gebruik van verlengsnoeren, dienen deze een doorsnede te hebben van ten minste 1,5 mm².
- Gebruik geen meervoudige contactdozen omdat dit apparaat te veel vermogen heeft.

Het apparaat aan-/uitschakelen

Aanschakelen

1. Zet de aan/uit-schakelaar **I/O** op stand **I**. Het indicatielampje in de aan/uit-schakelaar **I/O** gaat rood branden.
2. Draai de temperatuurregeling rechtsom naar de gewenste temperatuur.

OPMERKING:

Afhankelijk van de omgevingstemperatuur en de inhoud van de tank kunnen er verschillen tussen de ingestelde en de werkelijke temperatuur optreden.

Uitschakelen

1. Draai de temperatuurregelaar linksom tot deze niet verder kan naar °C.
2. Zet de aan/uit-schakelaar **I/O** op stand **O**. Het indicatielampje in de aan/uit-schakelaar **I/O** gaat uit.

Bediening

Verwarmen en warmhouden

1. Vul het apparaat met drinkbare vloeistof. Let op de MIN en MAX markeringen.
2. Steek de stekker in het stopcontact.
3. Plaats het deksel zodanig op het apparaat dat de stoomuitlaat zich in de achterste helft van het deksel bevindt. Draai het deksel voor gebruik en zorg dat de vergrendeling van het deksel dicht is. Schuif het vergrendelmechanisme richting .
4. Zet de aan/uit-schakelaar op **I**.
5. Draai de temperatuurregeling rechtsom naar de gewenste temperatuur. De temperatuurregeling kan de temperatuur instellen tussen ca. 30 °C en 100 °C.

OPMERKING:

- Het rode verwarmingsindicatielampje blijft branden tijdens het opwarmen.
 - Als de ingestelde temperatuur is bereikt, gaat het verwarmingsindicatielampje uit en het groene "warmhoudlampje" gaat branden; het apparaat blijft "warmhouden" en behoudt de ingestelde temperatuur tot het uitgezet wordt.
6. Om vloeistof te tappen, trekt u de kraan omhoog of duwt u deze omlaag en houdt u hem vast tot het kopje of de tank gevuld is. Laat de kraan los na het tappen, deze schakelt automatisch uit. Voor een constante stroom, duwt u de kraan omhoog of omlaag tot deze vergrendelt na een kleine weerstand; de kraan blijft nu open staan.
 7. Door het systeem blijft er altijd een restant van ong. 0,8 l vloeistof achter in de tank. Deze hoeveelheid kan verminderd worden door de tank voorover te kantelen tijdens het tappen.

De werking onderbreken/beëindigen

1. Draai de temperatuurregelaar linksom tot deze niet verder kan naar °C.
2. Zet de aan/uit-schakelaar **I/O** op stand **O** om het verwarmen of koken te stoppen.

3. WAARSCHUWING:

Gevaar voor letsel door vrijkomend stoom!

Wees vooral uitermate voorzichtig bij het verwijderen van het deksel.

Om het deksel te openen, schuift u het vergrendelmechanisme richting  en draait u het deksel.

4. Trek de netstekker uit het stopcontact.

WAARSCHUWING: Gevaar voor brandwonden!

De behuizing wordt heet tijdens het gebruik, niet aanraken en laat het apparaat afkoelen voor u het opruimt.

Reiniging

WAARSCHUWING:

- Schakel het apparaat altijd uit en haal de stekker uit het stopcontact voor u het apparaat schoonmaakt. Wacht totdat het apparaat is afgekoeld.
- Dompel het apparaat nooit onder in water of andere vloeistoffen.
- Het apparaat is niet geschikt voor het schoonmaken met een waterstraal. Reinig daarom het apparaat niet met een waterstraal!
- Gebruik nooit brandbare schoonmaakmiddelen (zoals spiritus) omdat deze een groter risico geven op brand of explosie als het apparaat een volgende keer wordt gebruikt.

LET OP:

- Gebruik geen draadborstel of andere schurende voorwerpen.
 - Gebruik geen scherpe of schurende reinigingsmiddelen.
1. Reinig het apparaat regelmatig.
 2. Neem de buitenkant af met een vochtige doek. Bij sterke vervuiling kan een mild schoonmaakmiddel gebruikt worden. Gebruik geen agressieve reinigingsmiddelen of sprays.
 3. Maak de binnenkant van de tank zorgvuldig schoon en spoel na met schoon water.
 4. Gebruik alleen een zachte doek en gebruik nooit schuurmiddelen. Deze kunnen krassen veroorzaken.
 5. Gebruik geen metalen schuurspons voor het reinigen. Er kunnen kleine stukjes losraken van deze sponzen en vast komen te zitten in de kraan en de afdichtingen beschadigen.
 6. Gebruik een schone, zachte doek om het oppervlak te drogen en te poetsen na het schoonmaken.
 7. Zorg het apparaat grondig schoon wordt gemaakt voor het wordt opgeborgen op een droge plaats.

Kraan

Bij dagelijks gebruik dient het hele kraanmechanisme eens per week gereinigd te worden, bij minder vaak gebruik hoeft dat niet zo vaak.

1. Schroef het bovendeel van de kraan los om schoon te maken, neem de **siliconenkegel uit** en was alle onderdelen af met een warm sopje. Afspoelen met schoon water.

2. Maak de binnenkant van de kraan en de verbinding met de tank schoon met een kleine flessenborstel.

LET OP:

Duw de borstel nooit in de kraan omdat dit de **siliconenkegel** kan beschadigen.

3. **Veeg de binnenkant van de onderkant van de kraan droog.**
4. **Duw de siliconenkegel stevig op het bovenste gedeelte van de kraan totdat deze op zijn plaats klikt.**
5. Schroef het bovenste deel van de kraan terug.

Waterpeil indicator

1. Draai de geribbelde moer van de waterpeil indicator los.
2. Trek de transparante buis uit de huls. Indien nodig kunt u de huls losschroeven.

OPMERKING:

Zorg dat de twee siliconen afdichtingen niet wegraken.

3. Reinig de afzonderlijke delen in warm water met een klein beetje zeep. Afspoelen met schoon water.
4. Schroef de huls terug op de tapkraan. De onderste draad mag niet meer zichtbaar zijn.
5. Plaats de buis samen met een siliconen afdichting onderaan terug in de huls.
6. Voor u de geribbelde moer terugplaatst, plaatst u de tweede siliconen afdichting in het bovenste deel van de buis.

Ontkalking

- De intervallen tussen de ontkalkingen zijn afhankelijk van de hardheidsgraad van het water en van de gebruiksfrequentie.
- Kalkhoudend water veroorzaakt een laag kalkaanslag die in de tank neerslaat, vooral op de bodem van de tank, waardoor de verwarmingscapaciteit beïnvloed kan worden.
- Gebruik a.u.b. geen azijn, maar een in de handel gebruikelijk ontkalkingsmiddel op citroenzuurbasis. Doseer a.u.b. conform de gebruiksaanwijzing.

i OPMERKING:

Breng na het ontkalken meerdere malen vers water aan de kook om resten te verwijderen. Dit water is **niet** geschikt voor consumptie.

Opslaan

- Reinig het apparaat zoals beschreven en laat het drogen.
- Wij raden aan het apparaat in de originele verpakking op te bergen wanneer u het voor langere tijd niet gebruikt.
- Berg het apparaat altijd op buiten bereik van kinderen en op een droge, goed geventileerde plek.

Verhelpen van storingen

Probleem	Mogelijke oorzaak	Oplossing
Het apparaat kan niet worden ingeschakeld.	Het apparaat ontvangt geen voeding.	Controleer het stopcontact met een ander apparaat.
		Steek de stekker correct in het stopcontact.
	Controleer de hoofdcircuitbreker.	
Het apparaat is defect.	Het apparaat is defect.	Neem contact op met ons servicecentrum of een specialist.
		Na het gebruik zonder of met te weinig vloeistof is het apparaat nog niet voldoende afgekoeld.
Het apparaat schakelt naar de warmhoudstand voor het kookpunt bereikt is.	Er is veel kalkaanslag op de binnenzijde, of het stopcontact is overbelast.	Ontkalk het apparaat volgens de instructies.
		Controleer de netaansluiting.

Probleem	Mogelijke oorzaak	Oplossing
Het apparaat werkt niet in de warmhoudstand.	Het deksel is niet goed gesloten.	Zorg dat het deksel goed gesloten is en de vergrendeling van het deksel dicht is.

Technische gegevens

Model:..... PC-HGA 1196
 Spanningstoevoer:..... 220 - 240 V~, 50/60 Hz
 Stroomverbruik:..... 1500 W
 Beschermingsklasse:..... I
 Volume: max. 7 liter
 Nettogewicht: ong. 1,8 kg

Het recht om technische en ontwerpaanpassingen te maken in de loop van voortdurende productontwikkeling blijft voorbehouden.

Dit apparaat is gekeurd conform de op dit moment van toepassing zijnde CE-richtlijnen zoals bijvoorbeeld elektromagnetische compatibiliteit en laagspanningsvoorschriften en is geconstrueerd volgens de nieuwste veiligheidstechnische voorschriften.

Verwijdering

Betekenis van het symbool "vuilnisemmer"



Bescherm ons milieu, elektrische apparaten horen niet in het huisafval.

Maak voor het afvoeren van elektrische apparaten gebruik van de voorgeschreven verzamelpunten en geef daar de elektrische apparaten af die u niet meer gebruikt.

Daardoor helpt u de potentiële effecten te voorkomen die een verkeerde afvoer op het milieu en de menselijke gezondheid kunnen hebben.

Op deze wijze levert u uw bijdrage aan het hergebruik, de recycling en andere verwerkingsvormen voor oude elektronische en elektrische apparaten.

Voor informatie over verzamelpunten voor uw apparaten kunt u contact opnemen met uw gemeente of gemeenteadministratie.

Mode d'emploi

Merci d'avoir choisi notre produit. Nous espérons que vous saurez profiter votre appareil.

Symboles de ce mode d'emploi

Les informations importantes pour votre sécurité sont particulièrement indiquées. Veillez à bien respecter ces indications afin d'éviter tout risque d'accident ou d'endommagement de l'appareil :



AVERTISSEMENT :

Prévient des risques pour votre santé et des risques éventuels de blessure.



ATTENTION :

Indique les risques pour l'appareil ou tout autre appareil.



NOTE :

Attire votre attention sur des conseils et informations.

Sommaire

Liste des différents éléments de commande.....	3
Notes générales.....	17
Conseils de sécurité spécifiques pour cet appareil.....	17
Déballer l'appareil.....	19
Liste des différents éléments	
de commande / Contenu de livraison.....	19
Notes d'utilisation.....	20
Mise en marche / arrêt de l'appareil.....	20
Utilisation.....	20
Nettoyage.....	21
Détartrage.....	22
Stockage.....	22
Dépannage.....	22
Données techniques.....	22
Élimination.....	22

Notes générales

Lisez attentivement ce mode d'emploi avant de mettre l'appareil en marche pour la première fois. Conservez le mode d'emploi ainsi que le bon de garantie, votre ticket de caisse et si possible, le carton avec l'emballage se trouvant à l'intérieur. Si vous remettez l'appareil à des tiers, veuillez-le remettre avec son mode d'emploi.

- Utilisez uniquement l'appareil dans le but prévu.
- Ne l'utilisez pas en plein air. Protégez-le de la chaleur, des rayons directs du soleil, de l'humidité (ne le plongez en aucun cas dans l'eau) et des objets tranchants. N'utilisez pas cet appareil avec des mains humides. S'il arrive que de l'humidité ou de l'eau atteignent l'appareil, débranchez aussitôt le câble d'alimentation.
- Arrêtez l'appareil et débranchez toujours le câble d'alimentation de la prise de courant (en tirant sur la fiche et non pas sur le câble) si vous n'utilisez pas l'appareil, si vous installez les accessoires, pour le nettoyage ou en cas de panne.
- **Ne laissez jamais** fonctionner l'appareil sans surveillance. Lorsque vous quittez la pièce, toujours arrêter l'appareil. Débranchez la fiche de la prise.
- Il y a lieu d'inspecter l'appareil et le bloc d'alimentation régulièrement en vue d'éventuels signes d'endommagements. Lorsqu'un endommagement est détecté, l'appareil ne doit plus être utilisé.
- N'utilisez que les accessoires d'origine.
- Par mesure de sécurité vis-à-vis des enfants, ne laissez pas les emballages (Sac en plastique, Carton, Polystyrène) à leur portée.



AVERTISSEMENT :

Ne pas laisser les jeunes enfants jouer avec le film.

Il y a risque d'étouffement !

Conseils de sécurité spécifiques pour cet appareil



AVERTISSEMENT : Risque de brûlures !

Pendant et après le fonctionnement, la température des surfaces accessibles sera très élevée.

- Tenez toujours le couvercle par la poignée.
- Soyez prudent en ouvrant le couvercle, car de la vapeur brûlante peut sortir de la cuve.

 **AVERTISSEMENT :**

- Le niveau de liquide doit se situer entre les marques MIN et MAX.
- Vérifiez toujours que le couvercle est bien fermé et que le mécanisme de verrouillage du couvercle est enclenché.
- **N'ouvrez pas** le couvercle pendant l'utilisation.
- L'appareil ne convient pas à un usage en extérieur.
- Afin d'assurer un fonctionnement sûr et approprié de l'appareil, utilisez-le uniquement à température ambiante entre 0 °C et 40 °C.
- L'appareil ne doit pas être placé sur une surface où il risque d'être frappé par un jet d'eau.
- Utilisez cet appareil uniquement dans un endroit sec et à l'intérieur. Ne placez pas l'appareil à proximité d'une cuisinière à gaz ou électrique chaude ni sur une surface chaude.
- Placez l'appareil sur une surface plane. L'appareil doit être nivelé à horizontale et stable. Prenez en compte le poids important de l'appareil lorsqu'il est plein.
- Ne déplacez pas l'appareil et ne le touchez pas non plus en cours de fonctionnement.
- L'appareil doit être installé là où il peut être surveillé par un personnel formé.
- Cet appareil sert à chauffer et à faire bouillir des boissons. N'utilisez pas cet appareil pour chauffer des denrées périssables (telles que du lait ou des boissons contenant des œufs).
- Ne réparez pas l'appareil vous-même, mais contactez toujours un technicien qualifié. Pour éviter les accidents, faites remplacer le cordon défectueux par le fabricant, son service après-vente ou une personne de qualification similaire.

- Cet appareil peut être utilisé par des enfants de 8 ans et plus et des personnes présentant des capacités physiques, sensorielles ou mentales réduites ou un manque d'expérience et de connaissances si elles bénéficient d'une surveillance ou d'instructions concernant la bonne utilisation de l'appareil et comprennent les risques possibles.
- Les enfants ne doivent pas jouer avec l'appareil.
- Conservez l'appareil et son cordon hors de portée des enfants de moins de 8 ans.
- Le nettoyage et l'entretien régulier peuvent être effectués uniquement par un personnel formé.

ATTENTION :

- N'immergez pas l'appareil dans l'eau pour le nettoyer.
- L'appareil ne doit pas être rincé avec un jet d'eau.
- Nettoyez l'appareil après chaque utilisation.
- Suivez les instructions données au chapitre « Nettoyage ».

Déballer l'appareil

1. Retirez l'appareil de son emballage.
2. Retirez tout le matériel d'emballage tel que les films plastiques, le matériel de remplissage, les colliers de serrage et le carton.
3. Vérifiez la présence de toutes les pièces.
4. En cas de contenu d'emballage incomplet et de dommages apparents, n'utilisez pas l'appareil. Renvoyez-le immédiatement au détaillant.

NOTE:

L'appareil peut contenir des résidus de production et de la poussière. Nous vous conseillons de nettoyer l'appareil comme décrit sous « Nettoyage ».

Liste des différents éléments de commande/Contenu de livraison

- 1 Cuve
- 2 Couvercle
- 3 Mécanisme de verrouillage du couvercle
- 4 Poignée du couvercle
- 5 Poignées de la cuve (gauche et droite)
- 6 Indicateur de niveau d'eau
- 7 Câble d'alimentation avec fiche
- 8 Interrupteur marche/arrêt **I/O** avec témoin d'alimentation lumineux
- 9 Témoin lumineux vert « garder au chaud »
- 10 Témoin lumineux rouge de « chauffage »
- 11 Robinet
- 12 Réglage de la température

Notes d'utilisation

Préparation

- Pour des raisons d'hygiène, il faut remplir l'appareil avec environ 5 litres d'eau avant la première utilisation. Faites bouillir cette eau pendant environ 5 minutes à la température la plus élevée. Ensuite, videz l'eau de la cuve.
- Après cela, rincez avec de l'eau douce et videz à nouveau cette eau.
- Nettoyez soigneusement le couvercle avec de l'eau chaude et un détergent doux. Rincez le couvercle à l'eau douce et séchez-le complètement avec un chiffon.

Branchement électrique

Vérifiez que la tension électrique à utiliser correspond à la tension de l'appareil. Les détails figurent sur la plaque signalétique (sous l'appareil) et au chapitre « Données techniques ».

Puissance électrique

Au total, l'appareil peut absorber une puissance de 1500 W. Il est conseillé, pour une telle puissance électrique, d'avoir recours à une canalisation électrique séparée et une protection par fusibles par disjoncteur de 16 A.

ATTENTION : Surcharge !

- Lorsque vous utilisez des fils de rallonge, ils doivent disposer d'une section d'au moins 1,5 mm².
- N'utilisez pas de prises multiples étant donné que le présent appareil est trop puissant.

Mise en marche / arrêt de l'appareil

Mise en marche

1. Réglez l'interrupteur marche / arrêt **I/O** en position **I**. Le témoin lumineux dans l'interrupteur marche / arrêt **I/O** s'allume en rouge.
2. Tournez la molette de réglage de température dans le sens des aiguilles d'une montre sur la température requise.

NOTE :

Selon la température ambiante et le contenu chauffé dans la cuve, il peut y avoir des différences entre la température de consigne et la température réelle.

Arrêt

1. Tournez la molette de réglage de température dans le sens inverse des aiguilles d'une montre le plus loin possible jusqu'en position °C.
2. Réglez l'interrupteur marche / arrêt **I/O** en position **O**. Le témoin lumineux dans l'interrupteur marche / arrêt **I/O** s'éteint.

Utilisation

Chauffer et garder au chaud

1. Remplissez l'appareil de liquide potable. Faites attention aux marques MIN et MAX.
2. Branchez la fiche d'alimentation dans la prise secteur.
3. Placez le couvercle de telle sorte que l'évent à vapeur se trouve dans la moitié arrière du couvercle. Avant utilisation, tournez le couvercle et bloquez-le avec le mécanisme de verrouillage du couvercle. Faites glisser le mécanisme de verrouillage vers .
4. Réglez le bouton marche / arrêt sur la position **I**.
5. Tournez la molette de réglage de température dans le sens des aiguilles d'une montre sur la température requise. La molette de réglage de température permet de régler la température entre environ 30 °C et 100 °C.

NOTE :

- Le voyant de contrôle de chauffage s'allumera en rouge pendant la chauffe.
- Quand la température de consigne est atteinte, le témoin lumineux de chauffage s'éteint et le témoin lumineux vert « garder au chaud » s'allume ; l'appareil reste à l'état « garder au chaud » et maintient la température de consigne jusqu'à ce qu'il soit éteint.

6. Pour vider le liquide, tirez le robinet vers le haut ou tirez-le vers le bas et maintenez-le dans cette position, jusqu'à ce que le verre ou la cuve soit plein. Ensuite, relâchez le robinet, puis il se coupe automatiquement. Pour un débit constant, poussez le robinet vers le haut ou le bas jusqu'à ce qu'il se bloque, après avoir surmonté une légère résistance ; le robinet reste ouvert.
7. En raison du système, un résidu d'environ 0,8 L de liquide reste dans la cuve. Cette quantité peut être réduite en penchant prudemment la cuve vers l'avant en récupérant le liquide.

Interrompre ou arrêter le fonctionnement

1. Tournez la molette de réglage de température dans le sens inverse des aiguilles d'une montre le plus loin possible jusqu'en position °C.
2. Réglez l'interrupteur marche / arrêt **I/O** en position **O** pour que l'appareil cesse de chauffer ou de bouillir.

AVERTISSEMENT :

Risque de brûlure par vapeur !

Faites particulièrement attention lorsque vous retirez le couvercle.

Pour ouvrir le couvercle, faites glisser le mécanisme de verrouillage vers  et tournez le couvercle.

4. Débranchez la fiche d'alimentation du secteur.

AVERTISSEMENT : Risque de brûlures !

L'enveloppe sera chaude pendant le fonctionnement de l'appareil, ne la touchez pas et laissez l'appareil refroidir avant de le ranger.

Nettoyage

AVERTISSEMENT :

- Éteignez toujours l'appareil avant nettoyage et débranchez la fiche d'alimentation du secteur. Attendez que l'appareil ait refroidi.
- N'immergez pas l'appareil dans de l'eau ou dans d'autres liquides.
- L'appareil ne doit pas être rincé avec un jet d'eau. Par conséquent, ne lavez pas l'appareil avec un jet d'eau sous pression !
- N'utilisez jamais de détergents inflammables (tels que de l'alcool), car cela causerait un risque plus élevé d'incendie ou d'explosion lors de la prochaine utilisation de l'appareil.

ATTENTION :

- N'utilisez jamais de brosse métallique ni d'ustensile abrasif.
- N'utilisez jamais de détergent abrasif.
- Nettoyez régulièrement l'appareil.
- Nettoyez l'extérieur avec un chiffon humide. Vous pouvez utiliser un détergent doux pour enlever la saleté tenace. N'utilisez aucun nettoyant ou pulvérisateur agressif.
- Lavez entièrement l'intérieur de la cuve et rincez à l'eau douce.
- Utilisez uniquement un chiffon doux et n'utilisez jamais aucune de nettoyant abrasif, qui peuvent causer des rayures.
- N'utilisez pas de laine d'acier pour le nettoyage. De petites morceaux peuvent se détacher de la laine d'acier, rester coincées dans le robinet et causer des dommages à la surface d'étanchéité.
- Utilisez un chiffon sec pour sécher et faire briller la surface après nettoyage.
- Vérifiez que l'appareil a été correctement nettoyé avant de le ranger au sec.

Robinet

En cas d'utilisation quotidienne, nettoyez tout le mécanisme du robinet une fois par semaine. En cas d'utilisation peu fréquente, vous n'avez pas besoin de le nettoyer aussi souvent.

1. Dévissez le couvercle pour le nettoyer, détachez le cône en silicone et nettoyez toutes les pièces à l'eau tiède avec un détergent doux. Rincez à l'eau claire.

2. Nettoyez l'intérieur du robinet et le raccord à la cuve avec un petit écouvillon.

ATTENTION :

Ne poussez jamais l'écouvillon dans le robinet assemblé, car cela endommagerait le cône en silicone.

3. Essuyez l'intérieur de la section inférieure du robinet pour la sécher.
4. Poussez le cône en silicone fermement dans la section supérieure du robinet jusqu'à qu'il s'enclenche.
5. Revissez la partie supérieure du robinet.

Indicateur de niveau d'eau

1. Dévissez l'écrou moleté de l'indicateur de niveau d'eau.
2. Tirez le tube transparent hors du manchon. Vous pouvez également dévisser le manchon si nécessaire.

NOTE :

Assurez-vous de ne pas égarer les deux joints en silicone.

3. Nettoyez les différentes pièces dans l'eau chaude avec un détergent doux. Rincez à l'eau claire.
4. Revissez le manchon sur le robinet de vidange. Le filetage inférieur ne doit plus être visible.
5. Insérez le tube avec un joint en silicone en bas dans le manchon.
6. Avant de revisser l'écrou moleté, insérez le deuxième joint en silicone dans la partie supérieure du tube.

Détartrage

- La fréquence des détartrages dépend de la dureté de l'eau et de la fréquence des utilisations.
- L'eau calcaire cause un dépôt de calcaire dans la cuve, en particulier au fond de la cuve, pouvant altérer la capacité de l'appareil.
- N'utilisez pas de vinaigre mais plutôt tout produit de détartrage à base d'acide citrique se trouvant dans les commerces. Respectez les quantités indiquées.

NOTE :

Faites bouillir de l'eau fraîche plusieurs fois après le détartrage afin d'éliminer les dépôts. **Ne consommez pas** cette eau.

Stockage

- Conservez l'appareil comme il est décrit et laissez-le sécher.
- Nous vous recommandons de conserver l'appareil dans son emballage d'origine si vous ne l'utilisez pas pendant longtemps.
- Conservez toujours l'appareil hors de portée des enfants dans un endroit sec et bien aéré.

Dépannage

Problème	Cause possible	Solution
Impossible de mettre l'appareil en marche.	L'appareil ne reçoit pas d'alimentation électrique.	Vérifiez la prise avec un autre appareil.
		Branchez correctement la fiche secteur.
	Vérifiez le disjoncteur principal.	
L'appareil est défectueux.	Après une utilisation sans ou avec trop peu de liquide, l'appareil n'a pas suffisamment refroidi.	Contactez notre centre de service ou un spécialiste.
		Remplissez avec plus de liquide et laissez l'appareil refroidir un peu.
L'appareil passe en mode « garder au chaud » avant d'atteindre le point d'ébullition.	L'intérieur de la cuve est trop entartré ou le circuit de la prise murale est surchargé.	Détartrez en suivant les instructions.
		Vérifiez le branchement au secteur.

Problème	Cause possible	Solution
L'appareil ne passe pas en mode « garder au chaud ».	Le couvercle n'est pas correctement fermé.	Fermez le couvercle et bloquez-le avec le mécanisme de verrouillage du couvercle.

Données techniques

Modèle : PC-HGA 1196
 Alimentation : 220-240 V~, 50/60 Hz
 Puissance électrique : 1500 W
 Classe de protection : I
 Capacité : max. 7 litres
 Poids net : env. 1,8 kg

Nous nous réservons le droit d'apporter des modifications techniques ainsi que des modifications de conception dans le cadre du développement continu de nos produits.

Cet appareil a été contrôlé d'après toutes les directives européennes actuelles applicables, comme par exemple concernant la compatibilité électromagnétique et la basse tension. Cet appareil a été fabriqué en respect des réglementations techniques de sécurité les plus récentes.

Élimination

Signification du symbole « Poubelle »



Protégez votre environnement, ne jetez pas vos appareils électriques avec les ordures ménagères.

Utilisez, pour l'élimination de vos appareils électriques, les bornes de collecte prévues à cet effet où vous pouvez vous débarrasser des appareils que vous n'utilisez plus.

Vous contribuez ainsi à éviter les impacts potentiels dans l'environnement et sur la santé de chacun, causés par une mauvaise élimination de ces déchets.

Vous contribuez aussi au recyclage sous toutes ses formes des appareils électriques et électroniques usagés.

Vous trouverez toutes les informations sur les bornes d'élimination des appareils auprès de votre commune ou de l'administration de votre communauté.

Manual de instrucciones

Le agradecemos la confianza depositada en este producto y esperamos que disfrute de su uso.

Símbolos en este manual de instrucciones

Advertencias importantes para su seguridad están señaladas en especial. Siga estas advertencias incondicionalmente, para evitar accidentes y daños en el aparato:



AVISO:

Advierte ante los peligros para su salud y demuestra posibles riesgos de herida.



ATENCIÓN:

Indica los posibles riesgos para el aparato u otros objetos.



NOTA:

Pone en relieve consejos e informaciones para usted.

Índice

Indicación de los elementos de manejo	3
Notas generales	23
Indicaciones especiales de seguridad para este aparato	23
Desembalaje del aparato	25
Indicación de los elementos de manejo / Contenido en la entrega	25
Notas de uso	25
Encender / apagar el aparato	26
Uso	26
Limpieza	26
Descalcificado	27
Almacenamiento	28
Reparación de fallos	28
Datos técnicos	28
Eliminación	28

Notas generales

Antes de la puesta en servicio de este aparato lea detenidamente el manual de instrucciones y guarde éste bien incluido la garantía, el recibo de pago y si es posible también el cartón de embalaje con el embalaje interior. En caso de dejar el aparato a terceros, también entregue el manual de instrucciones.

- Use el dispositivo únicamente para su finalidad.
- No lo utilice al aire libre. No lo exponga al calor, a la entrada directa de rayos de sol, a la humedad (en ningún caso sumerja el aparato en agua) y a los cantos agudos. No utilice el aparato con las manos húmedas. En caso de que el aparato esté húmedo o mojado retire de momento la clavija de la caja de enchufe.
- Desconecte el aparato y siempre retire la clavija de la caja de enchufe (por favor tire de la clavija y no del cable), cuando no quiera utilizar el aparato, montar piezas o en caso de limpieza o defectos.
- **No** utilice el aparato sin vigilancia. En caso de salir de la habitación, desconecte siempre el aparato. Retire la clavija de la caja de enchufe.
- El aparato y el cable de alimentación de red se deben controlar regularmente para garantizar que no estén dañados. En caso de que se comprobara un daño, no se podrá seguir utilizando el aparato.
- Solamente utilice accesorios originales.
- Para la seguridad de sus niños no deje material de embalaje (Bolsas de plástico, cartón, poliestireno etc.) a su alcance.



AVISO:

No deje jugar a los niños con la lámina. ¡Existe peligro de asfixia!

Indicaciones especiales de seguridad para este aparato



AVISO: ¡Riesgo de quemaduras!

Durante el funcionamiento y después del mismo la temperatura de las superficies accesibles será muy elevada.

- Aguante siempre la tapa por el asa.
- Tenga cuidado al abrir la tapa, puede salir vapor extremadamente caliente del depósito.



AVISO:

- El nivel de líquido debe estar entre las marcas de MIN y MAX.

 **AVISO:**

- Asegúrese de que la tapa esté firmemente cerrada y el mecanismo de cierre de la tapa esté bloqueado.
- **No** abrir la tapa con el aparato en funcionamiento.
- El dispositivo no es adecuado para usarlo al aire libre.
- Para garantizar un funcionamiento seguro y adecuado, úselo exclusivamente a temperaturas entre 0°C y 40°C.
- El aparato no debe colocarse sobre una superficie en la que corra el riesgo de recibir salpicaduras de agua.
- Utilice el aparato solo en lugares de interior secos. No ponga la unidad cerca de un fogón de gas o eléctrico caliente ni cerca de superficies calientes.
- Use el aparato exclusivamente sobre una superficie plana. El aparato debe estar nivelado horizontalmente y aguantarse con seguridad. Tenga en cuenta el peso del aparato cuando está lleno.
- No mueva el aparato ni lo toque cuando esté en funcionamiento.
- El aparato debe instalarse exclusivamente en lugares en los que pueda ser supervisado por personal preparado.
- Este aparato ha sido diseñado para calentar y hervir bebidas. No use este aparato para calentar alimentos fungibles (como leche o bebidas con huevo).
- No repare el aparato usted mismo, contacte siempre con un técnico autorizado. Si el cable de alimentación está dañado debe ser sustituido por el fabricante, su representante o una persona con cualificación similar para evitar peligros.
- Este aparato puede ser usado por niños de más de 8 años de edad y personas con capacidades físicas, sensoriales o mentales reducidas, o falta de experiencia y conocimientos, si reciben

supervisión o instrucciones sobre el uso del aparato de forma segura y comprenden los riesgos que implica.

- Los niños no deben jugar con el aparato.
- Mantenga el aparato y el cable fuera del alcance de niños menores de 8 años.
- La limpieza y el mantenimiento de usuario deben ser realizados exclusivamente por personal preparado.

ATENCIÓN:

- No sumerja el aparato en agua para limpiarlo.
- El aparato no debe limpiarse con agua corriente.
- Limpie el aparato después de cada uso.
- Siga las instrucciones indicadas en el capítulo "Limpieza".

Desembalaje del aparato

1. Retire el embalaje del aparato.
2. Retire todo el material de embalaje tal como películas de plástico, material de relleno, abrazaderas de cables y embalaje de cartón.
3. Compruebe el contenido para ver si faltan piezas.
4. En el caso de que el contenido del paquete esté incompleto o si se aprecian daños, no ponga el aparato en funcionamiento. Devuélvalo inmediatamente al comerciante.

NOTA:

Es posible que queden residuos derivados de la producción o polvo en el aparato. Se recomienda limpiar el aparato tal como se indica en el capítulo "Limpieza".

Indicación de los elementos de manejo / Contenido en la entrega

- 1 Depósito
- 2 Tapa
- 3 Mecanismo de cierre de la tapa
- 4 Asa de la tapa
- 5 Asas del depósito (izquierda y derecha)
- 6 Indicador de nivel de agua
- 7 Cable de alimentación con enchufe

- 8 Interruptor de encendido/apagado I/O con lámpara testigo de encendido
- 9 Lámpara testigo verde "mantener caliente"
- 10 Lámpara testigo rojo "calentando"
- 11 Grifo
- 12 Control de temperatura

Notas de uso

Preparación

- Por motivos de higiene, el aparato debe llenarse con aproximadamente 5 litros de agua antes de usarlo por primera vez. Haga hervir el agua durante aproximadamente 5 minutos a la temperatura máxima. Saque el agua del depósito.
- A continuación, enjuague con agua limpia y deseche de nuevo el agua.
- Limpie por completo la tapa con agua caliente y un detergente suave. Enjuague la tapa con agua limpia y séquela por completo con una gamuza suave.

Conexión eléctrica

Compruebe si la tensión de red que se va a utilizar se corresponde con la del aparato. Puede encontrar la información en la placa identificadora (bajo el aparato) y el capítulo "Datos técnicos".

Consumo nominal

El equipo puede asumir una potencia de 1500 W en total. Con este consumo nominal es recomendable utilizar un cable de alimentación separado con una protección por medio de un conmutador 16 A.

ATENCIÓN: ¡Sobrecarga!

- Si utiliza cables alargadores, deberían tener un diámetro de al menos 1,5 mm².
- No utilice enchufes múltiples, como este equipo es demasiado potente.

Encender/apagar el aparato

Encender

1. Ponga el interruptor de encendido/apagado **I/O** en posición **I**. El testigo del interruptor **I/O** se encenderá en rojo.
2. Gire el mando de temperatura hacia la derecha hasta la temperatura deseada.

NOTA:

Según la temperatura ambiente y el contenido calentado en el depósito, pueden producirse diferencias entre la temperatura establecida y la real.

Apagar

1. Gire el mando de temperatura hacia la izquierda al máximo, hasta la posición **°C**.
2. Ponga el interruptor de encendido/apagado **I/O** en posición **O**. El testigo del interruptor **I/O** se apagará.

Uso

Calentar y mantener caliente

1. Rellenar el aparato con líquido potable. Observar las marcas de MIN y MAX.
2. Conecte el enchufe a la toma de corriente.
3. Colocar la tapa de tal manera sobre el aparato que el respiradero de vapor de agua esté situado en la mitad posterior de la tapa. Antes del uso, gire la tapa y bloquéela con el mecanismo de cierre. Deslizar el mecanismo de cierre hacia .
4. Poner el interruptor de encender/apagar en la posición **I**.

5. Gire el mando de temperatura hacia la derecha hasta la temperatura deseada. El control de temperatura puede ajustar la temperatura de forma variable entre aproximadamente 30 °C - 100 °C.

NOTA:

- La luz roja de control de calentamiento estará encendida durante el periodo de calentamiento.
- Cuando se alcance la temperatura establecida el testigo de calentamiento se apagará y el testigo verde "mantener caliente" se encenderá; el aparato permanecerá en estado "mantener caliente" y mantendrá la temperatura establecida hasta que se apague.

6. Para sacar el líquido, tire de la palanca del grifo hacia arriba o presiónelo hacia abajo y mantenga la posición hasta que la taza o el recipiente se llene. Suelte el grifo después de servir, se cerrará automáticamente. Para un caudal constante, tire del grifo hacia arriba o abajo hasta que quede encajado tras encontrar una leve resistencia; el grifo permanecerá abierto.
7. Debido al sistema utilizado, quedará un resto de aproximadamente 0,8 litros de líquido en el depósito. Puede reducir este resto inclinando cuidadosamente el depósito hacia adelante cuando saque el líquido.

Pausar funcionamiento/finalizar funcionamiento

1. Gire el mando de temperatura hacia la izquierda al máximo, hasta la posición **°C**.
2. Ponga el interruptor de encendido/apagado **I/O** en posición **O** para finalizar el proceso de calentamiento o hervido.

3.  **AVISO:**

¡Riesgo de quemaduras por vapor!

Hay que ser particularmente cuidadoso al retirar la tapa.

Para abrir la tapa, deslizar el mecanismo de bloqueo hacia  y girar la tapa.

4. Retire la clavija de la caja de enchufe.

AVISO: ¡Riesgo de quemaduras!

El chasis se calienta durante el uso, no lo toque y deje que se enfríe el aparato antes de guardarlo.

Limpieza

AVISO:

- Apague siempre el aparato antes de limpiarlo y desconecte el enchufe de alimentación. Espere hasta que el aparato se haya enfriado.

AVISO:

- No sumerja nunca el aparato en agua ni otros líquidos.
- El aparato no es adecuado para limpiarlo con agua corriente directamente. ¡Por lo tanto, evite limpiarlo con un chorro de agua a presión!
- No use nunca detergentes inflamables (como alcohol), causan un riesgo superior de incendio o explosión cuando vuelva a usar el aparato.

ATENCIÓN:

- No utilice ningún cepillo metálico u otros objetos que rayen el aparato.
- No utilice detergentes agresivos o que rayen.
- Limpie el aparato con regularidad.
- Limpie el exterior con un paño húmedo. Puede usar un detergente suave en caso de suciedad intensa. No use agentes limpiadores agresivos ni aerosoles.
- Lave por completo el interior del depósito y enjuáguelo con agua limpia.
- Utilice una gamuza suave, no use nunca ningún tipo de limpiador abrasivo, que podría rayar el producto.
- No use lana de acero para limpiar. Podrían soltarse pequeños trozos de la lana de acero, quedar encallados en el grifo y dañar la superficie estanca.
- Use una gamuza suave y seca para secar y limpiar la superficie después de la limpieza.
- Asegúrese de que el aparato se haya limpiado adecuadamente antes de guardarlo en un lugar seco.

Grifo

Cuando se use a diario, el mecanismo del grifo debe limpiarse una vez por semana. Si se usa de forma menos frecuente no es necesario limpiarlo tan a menudo.

1. Desenrosque la parte superior del grifo para limpiarlo, suelte el cono de silicona y limpie todas las piezas con agua caliente y un detergente suave. Aclarar con agua limpia.
2. Limpie el interior del grifo y la conexión al depósito con un cepillo pequeño para botellas.

ATENCIÓN:

No presione nunca el cepillo dentro del grifo montado, dañaría el **cono de silicona**.

3. Limpie el interior de la sección del fondo del grifo y séquela.
4. Presione firmemente el cono de silicona sobre la parte superior del grifo hasta que encaje en posición.

5. Volver a enroscar la parte superior del grifo.

Indicador de nivel de agua

1. Desenroscar la tuerca moleteada del indicador de nivel de agua.
2. Extraer el tubo transparente del manguito. En caso necesario, también se puede desenroscar el manguito.

NOTA:

Asegurarse de no perder las dos juntas de sellado de silicona.

3. Limpiar las piezas individuales en agua caliente con detergente suave añadido. Aclarar con agua limpia.
4. Enroscar nuevamente el manguito sobre la toma de drenaje. La rosca inferior ya no debe estar visible.
5. Insertar el tubo junto con una junta de sellado de silicona en la parte inferior en el manguito.
6. Antes de enroscar nuevamente la tuerca moleteada insertar la segunda junta de sellado de silicona en la parte superior del tubo.

Descalcificado

- Los intervalos de descalcificación dependen del grado hidrotimétrico del agua y de la frecuencia del uso.
- El agua calcárea causa la acumulación de una capa de cal en el depósito, especialmente en el fondo, que puede afectar a la capacidad de calentamiento del aparato.
- Favor no utilizar vinagre, sino agentes descalcificantes comerciales a base de ácido cítrico. Desfificar según la recomendación.

NOTA:

Después de la descalcificación hierva agua fresca repetidas veces para que se eliminen los residuos. Este agua **no** se debe consumir.

Almacenamiento

- Limpie el aparato tal como se describe y deje que se seque.
- Le recomendamos que guarde el aparato en el embalaje original si no va a utilizarlo durante un largo período de tiempo.
- Mantenga siempre el aparato fuera del alcance de los niños en un lugar seco y bien ventilado.

Reparación de fallos

Problema	Causa probable	Remedio
El equipo no deja encenderse.	El aparato no recibe suministro eléctrico.	Compruebe la toma con otro aparato.
		Enchufe el cable correctamente.
		Compruebe el disyuntor de circuito principal.
El aparato está defectuoso.	El aparato está defectuoso.	Póngase en contacto con nuestro centro de servicios o con un especialista.
		Después de haber usado el aparato con poco o sin líquido, el aparato no se ha enfriado suficientemente.
El aparato pasa a modo de mantener caliente antes de llegar a hervir.	Interior del dispositivo con demasiada cal o circuito de la toma sobrecargado.	Descalcifique del modo indicado.
		Compruebe la conexión de corriente.
El aparato no pasa a modo mantener caliente.	Tapa no cerrada correctamente.	Cierre la tapa y bloquéela con el mecanismo de cierre.

Datos técnicos

Modelo:PC-HGA 1196
 Suministro de tensión:220 - 240 V~, 50/60 Hz
 Potencia:1500 W
 Clase de protección:I
 Capacidad: máx. 7 litros
 Peso neto: aprox. 1,8 kg

El derecho de realizar modificaciones técnicas y de diseño en el curso del desarrollo continuo del producto está reservado.

Este aparato se ha examinado según las normativas actuales y vigentes de la Comunidad Europea, como p.ej. compatibilidad electromagnética y directiva de baja tensión y se ha construido según las más nuevas especificaciones en razón de la seguridad.

Eliminación

Significado del símbolo "Cubo de basura"



Proteja nuestro medio ambiente, aparatos eléctricos no forman parte de la basura doméstica. Haga uso de los centros de recogida previstos para la eliminación de aparatos eléctricos y entregue allí sus aparatos eléctricos que no vaya a utilizar más.

Ayudará en evitar las potenciales consecuencias, a causa de una errónea eliminación de desechos, para el medio ambiente y la salud humana.

Con ello, contribuirá a la recuperación, al reciclado y a otras formas de reutilización de los aparatos viejos eléctricos y electrónicos.

La información cómo se debe eliminar los aparatos, se obtiene en su ayuntamiento o su administración municipal.

Istruzioni per l'uso

Grazie per aver scelto il nostro prodotto. Vi auguriamo un buon utilizzo del dispositivo.

Simboli per questo manuale di istruzioni per l'uso

Le indicazioni importanti per la propria sicurezza sono indicati appropriatamente. Osservare assolutamente queste indicazioni, per evitare incidenti e danni all'apparecchio:



AVVISO:

Previene i rischi della propria salute ed indica possibili rischi di ferite.



ATTENZIONE:

Indica possibili pericoli per l'apparecchio o altri oggetti.



NOTA:

Mette in risalto consigli ed informazioni.

Indice

Elementi di comando	3
Note generali	29
Avvertenze speciali di sicurezza per questo apparecchio ...	29
Disimballaggio dell'apparecchio	31
Elementi di comando / Nella fornitura	31
Note per l'uso	31
Accensione / spegnimento dell'apparecchio	32
Funzionamento	32
Pulizia	32
Decalcificazione	33
Conservazione	34
Rimozione guasti	34
Dati tecnici	34
Smaltimento	34

Note generali

Prima di mettere in funzione questo apparecchio, leggere molto attentamente le istruzioni per l'uso e conservarle con cura unitamente al certificato di garanzia, allo scontrino e, se possibile, alla scatola di cartone con la confezione interna. Se passate l'apparecchio a terzi, consegnate anche le istruzioni per l'uso.

- Usare il dispositivo per lo scopo previsto.
- Non utilizzarlo all'aperto. Proteggerlo dal calore, nonché dall'esposizione diretta ai raggi solari e dall'umidità (non immergerlo mai in sostanze liquide) e tenerlo a distanza da oggetti con spigoli affilati. Non utilizzare l'apparecchio con le mani umide. Nel caso in cui si bagni o si inumidisca l'apparecchio, staccare immediatamente la spina.
- Disattivare l'apparecchio e staccare sempre la spina dalla relativa presa (prendendo in mano la spina, non tirando il cavo) allorché non si utilizza l'apparecchio, quando si applicano degli accessori oppure nel caso in cui lo si debba pulire o si siano manifestate anomalie.
- **Non** mettere in funzione l'apparecchio senza sorveglianza. Spegnerlo sempre l'apparecchio, se si desidera uscire dalla stanza. Estrarre la spina dalla presa.
- Controllare regolarmente che l'apparecchio e il cavo non presentino tracce di danneggiamento. In tal caso l'apparecchio non deve più essere utilizzato.
- Utilizzare esclusivamente accessori originali.
- Per sicurezza tenere l'imballaggio (sacchetto di plastica, scatola, polistirolo, ecc.) fuori dalla portata dei bambini.



AVVISO:

Non lasciar giocare i bambini piccoli con la pellicola.
Pericolo di soffocamento!

Avvertenze speciali di sicurezza per questo apparecchio



AVVISO: Rischio di ustioni!

Durante il funzionamento e successivamente, la temperatura delle superfici accessibili sarà molto alta.

- Tenere sempre il coperchio per la maniglia.
- Fare attenzione durante l'apertura del coperchio, c'è la possibilità che del vapore estremamente caldo emerga dal contenitore.

 **AVVISO:**

- Il livello del liquido deve essere compreso tra i segni MIN- e MAX.
 - Assicurarsi sempre che il coperchio sia chiuso saldamente e il meccanismo di bloccaggio del coperchio sia bloccato.
 - **Non** aprire il coperchio durante il funzionamento.
-
- Il dispositivo non è adatto per uso esterno.
 - Al fine di garantire un funzionamento sicuro e corretto del dispositivo, utilizzare solo a temperature comprese tra 0 °C e 40 °C.
 - Il dispositivo non deve essere collocato su una superficie dove vi è il pericolo che venga colpito da un getto d'acqua.
 - Utilizzare il dispositivo esclusivamente in una zona asciutta e interna. Non posizionare l'unità in prossimità di un fornello a gas o elettrico, o vicino a superfici calde.
 - Usare il dispositivo esclusivamente su una superficie piana. L'apparecchio deve essere posizionato orizzontalmente e fissato saldamente. Prendere in considerazione il grande peso del dispositivo quando è completamente riempito.
 - Non muovere o toccare il dispositivo quando è in funzione.
 - Il dispositivo deve essere posizionato esclusivamente in luoghi nei quali possa essere controllato da personale qualificato.
 - Questo dispositivo è destinato al riscaldamento e l'ebollizione delle bevande. Non utilizzare questo dispositivo per scaldare di alimenti deperibili (come il latte o bevande contenenti uova).
 - Non provare a riparare il dispositivo, ma contattare sempre un tecnico autorizzato. Se il cavo di alimentazione è danneggiato, deve essere sostituito dal produttore, dal suo servizio assistenza, o da personale qualificato al fine di evitare rischi.

- Questo apparecchio può essere utilizzato da bambini dagli 8 anni in su e da persone con capacità fisiche, sensoriali o mentali ridotte o senza esperienza o conoscenza se controllati o istruiti all'uso del dispositivo in modo sicuro e ai rischi ai quali si va incontro.
- I bambini non devono giocare con il dispositivo.
- Mantenere l'apparecchio e il cavo fuori dalla portata dei bambini di età inferiore a 8 anni.
- Pulizia e manutenzione possono essere eseguiti solo da personale qualificato.



ATTENZIONE:

- Non immergere il dispositivo in acqua per la pulizia.
- Il dispositivo non deve essere pulito usando un getto d'acqua.
- Pulire il dispositivo dopo ogni utilizzo.
- Seguire le istruzioni date nel capitolo "Pulizia".

Disimballaggio dell'apparecchio

1. Togliere il dispositivo dalla confezione.
2. Togliere tutto il materiale come pellicole di plastica, materiale di riempimento, fascette per cavi e cartone.
3. Controllare il contenuto per eventuali parti mancanti.
4. Nel caso in cui il contenuto dell'imballaggio sia incompleto o se i danni sono evidenti, non mettere in funzione l'apparecchio. Restituirlo immediatamente al rivenditore.

i NOTA:

Potrebbe esserci polvere e residui di produzione sul dispositivo. Si consiglia di pulire il dispositivo come descritto in "Pulizia".

Elementi di comando/Nella fornitura

- 1 Contenitore
- 2 Coperchio
- 3 Meccanismo di bloccaggio del coperchio
- 4 Manico del coperchio
- 5 Manici del contenitore (sinistro e destro)
- 6 Indicatore del livello dell'acqua
- 7 Cavo di alimentazione con spina
- 8 Interruttore acceso/spento **I/O** con luce di accensione
- 9 Luce verde "mantenere caldo"

- 10 Luce rossa "riscaldamento"
- 11 Rubinetto
- 12 Controllo della temperatura

Note per l'uso

Preparazione

- Per motivi igienici, l'apparecchio deve essere riempito con circa 5 litri d'acqua prima di utilizzarlo per la prima volta. Bollire l'acqua versata per approssimativamente 5 minuti alla massima temperatura. In seguito drenare l'acqua dal contenitore.
- Successivamente, sciacquare con acqua dolce e far defluire l'acqua nuovamente.
- Pulire il coperchio accuratamente con acqua tiepida e un detergente delicato. Risciacquare il coperchio con acqua dolce e asciugare accuratamente con un panno morbido.

Collegamento elettrico

Controllare se la tensione di rete da utilizzare corrisponda alla tensione del dispositivo. I dettagli possono essere trovati sulla targhetta informazioni (sotto il dispositivo) e nel capitolo "Dati tecnici".

Potenza allacciata

L'apparecchio ha una capacità totale di 1500 W. A causa di questa potenza si raccomanda un cavo di alimentazione separato con un commutatore di 16 A.

ATTENZIONE: Sovraccarico!

- Se si usano prolunghe, queste devono avere una sezione trasversale di minimo 1,5 mm².
- Non utilizzare prese multiple perché questo apparecchio è troppo potente.

Accensione/spengimento dell'apparecchio

Accesso

1. Posizionare l'interruttore acceso/spento **I/O** in posizione **I**. La spia di controllo in acceso/spento **I/O** diventa rossa.
2. Ruotare la manopola della temperatura in senso orario fino alla temperatura desiderata.

NOTA:

A seconda della temperatura dell'ambiente e del contenuto che viene riscaldato nel contenitore, possono verificarsi differenze tra la temperatura impostata e quella effettiva.

Per spegnere

1. Ruotare la manopola della temperatura in senso antiorario fino al raggiungimento della posizione **°C**.
2. Posizionare l'interruttore acceso/spento **I/O** in posizione **O**. La spia di controllo in acceso/spento **I/O** si spegne.

Funzionamento

Scaldare e mantenere caldo

1. Riempire l'apparecchio con il liquido potabile. Prestare attenzione ai MIN- e MAX-contrassegni.
2. Inserire la spina di alimentazione nella presa.
3. Posizionare il coperchio dell'apparecchio in modo che l'apertura per il vapore si trovi nella metà posteriore del coperchio. Prima dell'uso, ruotare il coperchio e bloccarlo con il meccanismo di blocco del coperchio. Far scorrere il gancio di chiusura in direzione .
4. Portare l'interruttore acceso/spento in posizione **I**.

5. Ruotare la manopola della temperatura in senso orario fino alla temperatura desiderata. Il controllo della temperatura può regolare la temperatura tra circa 30 °C-100 °C.

NOTA:

- La spia rossa dell'indicatore di riscaldamento si accende durante il riscaldamento.
 - Quando la temperatura impostata viene raggiunta, la luce di controllo del riscaldamento si spegne e si accende la spia verde di controllo della modalità "tenere caldo"; il dispositivo rimane in modalità "tenere caldo" e mantiene la temperatura impostata fino a quando è spento.
6. Al fine di drenare il liquido, sollevare il rubinetto o spingerlo verso il basso e tenerlo in questa posizione, fino a quando la tazza o il contenitore è pieno. Rilasciare il rubinetto, dopo il processo si spegne automaticamente. Per un flusso costante, spingere il rubinetto verso l'alto o verso il basso finché non si blocca, dopo aver superato una leggera resistenza; il rubinetto rimane aperto.
 7. A causa del sistema, un residuo di circa 0,8 litri di liquido rimane nel contenitore. Tale importo può essere ridotto inclinando con cautela il contenitore in avanti durante lo svuotamento del liquido.

Sospendere l'operazione/fine operazione

1. Ruotare la manopola della temperatura in senso antiorario fino al raggiungimento della posizione **°C**.
2. Posizionare l'interruttore acceso/spento interruttore **I/O** in posizione **O** per terminare il riscaldamento o il processo di ebollizione.

3. **AVVISO: Pericolo di scottatura a causa del vapore che fuoriesce!**

Prestare particolare attenzione quando si rimuove il coperchio.

- Per aprire il coperchio, far scorrere il meccanismo di bloccaggio nella direzione  e ruotare il coperchio.
4. Estrarre la spina dalla presa.

AVVISO: Rischio di ustioni!

L'alloggiamento sarà caldo durante l'uso, non toccare e lasciare raffreddare il dispositivo prima di riportarlo.

Pulizia

AVVISO:

- Spegnere sempre il dispositivo prima di pulirlo e scollegare la spina di alimentazione. Aspettare che l'apparecchio si raffreddi.

AVVISO:

- Non immergere mai l'apparecchio in acqua o altri liquidi.
- Il dispositivo non è adatto ad essere pulito usando un getto d'acqua. Pertanto, non pulire l'apparecchio con un getto di acqua a pressione!
- Non usare mai detergenti infiammabili (ad es. Spirito) perché questi generano un elevato rischio di incendio o esplosione, quando il dispositivo viene successivamente utilizzato.

ATTENZIONE:

- Non usare spazzole di ferro o altri oggetti abrasivi.
- Non usare detergenti forti o abrasivi.
- Pulire il dispositivo con regolarità.
- Pulire l'esterno con un panno umido. Un detergente può essere utilizzato per lo sporco più resistente. Non utilizzare detergenti aggressivi o spray.
- Lavare l'interno del contenitore e sciacquare con acqua fresca.
- Usare solo un panno morbido e non usare mai alcun tipo di detergente abrasivo, che potrebbero causare graffi.
- Non usare lana d'acciaio per la pulizia. Piccoli pezzi potrebbero venire fuori dalla lana d'acciaio, rimanere bloccati e danneggiare la superficie di tenuta.
- Utilizzare un panno morbido e asciutto per asciugare e lucidare la superficie dopo la pulizia.
- Assicurarsi che il dispositivo sia stato pulito adeguatamente prima di riporlo in un luogo asciutto.

Rubinetto

Se usato quotidianamente, l'intero meccanismo deve essere pulito una volta a settimana, se usato più raramente, non deve essere pulito spesso.

1. Svitare la parte superiore del rubinetto per la pulizia, staccare il cono in silicone alloggiato, e pulire tutte le parti in acqua tiepida con un detergente delicato. Risciacquare con acqua pulita.
2. Pulire l'interno del rubinetto e il collegamento al contenitore con un piccolo scovolino.

ATTENZIONE:

Non spingere mai lo scovolino nel rubinetto perché danneggerebbe il cono **in silicone**.

3. Asciugare l'interno del corpo del rubinetto.
4. Spingere con fermezza il cono in silicone sulla parte superiore del rubinetto finché non scatta in posizione.
5. Avvitare nuovamente la parte superiore del rubinetto.

Indicatore del livello dell'acqua

1. Svitare il dado zigrinato dall'indicatore di livello dell'acqua.
2. Estrarre il tubo trasparente dal manicotto. Se necessario, è anche possibile svitare il manicotto.

NOTA:

Assicurarsi che le due guarnizioni in silicone non vadano perse.

3. Pulire le singole parti in acqua calda con un detergente delicato. Risciacquare con acqua pulita.
4. Riavvitare il manicotto sul rubinetto di scarico. Il filo inferiore non deve essere più visibile.
5. Inserire il tubo nel manicotto con una guarnizione in silicone all'estremità inferiore.
6. Inserire la seconda guarnizione in silicone nella parte superiore del tubo prima di svitare il dado zigrinato.

Decalcificazione

- Gli intervalli di decalcificazione dipendono dal grado di durezza dell'acqua e dalla frequenza dell'uso.
- L'acqua calcarea porta alla creazione di uno strato di calce nel contenitore, soprattutto nella parte inferiore dello stesso, che può influenzare la capacità di riscaldamento del dispositivo.
- Per cortesia non utilizzate aceto, ma piuttosto una delle sostanze decalcificanti comunemente in commercio a base di acido citrico. Per il dosaggio attenetevi alle indicazioni riportate sul prodotto.

NOTA:

Dopo la decalcificazione eseguita diverse volte, bollire acqua pulita. **Non** consumare quest'acqua.

Conservazione

- Pulire l'apparecchio come descritto e lasciarlo asciugare.
- Si consiglia di tenere il dispositivo nella confezione originale se l'apparecchio non sarà usato per lunghi periodi.
- Tenere sempre l'apparecchio fuori dalla portata dei bambini in un luogo asciutto e ben ventilato.

Rimozione guasti

Problema	Possibile causa	Rimedio
Non si riesce a spegnere l'apparecchio.	L'apparecchio non viene alimentato.	Controllare la presa con un'altro apparecchio.
		Inserire la spina correttamente.
		Controllare l'interruttore di circuito principale.
	L'apparecchio risulta difettoso.	Contattare il centro assistenza e un tecnico.
	Dopo il funzionamento senza o con troppo poco liquido, l'apparecchio non si è ancora sufficientemente raffreddato.	Riempire con liquido e lasciare raffreddare leggermente l'apparecchio.
Il dispositivo va in modalità riscaldamento prima di raggiungere il punto di ebollizione.	L'interno del dispositivo è troppo incrostato o il circuito della presa è sovraccarico.	Disincrostare secondo le istruzioni.
		Controllare il cavo di alimentazione.
Il dispositivo non si imposta in modalità di riscaldamento.	Il coperchio non è chiuso adeguatamente.	Chiudere il coperchio e bloccarlo con il meccanismo di blocco del coperchio.

Dati tecnici

Modello: PC-HGA 1196
 Alimentazione rete: 220 - 240 V~, 50/60 Hz
 Consumo di energia: 1500 W
 Classe di protezione: I
 Capacità: max. 7 litri
 Peso netto: ca. 0,8 kg

Si riserva il diritto di apportare modifiche tecniche e di design nel corso dello sviluppo del prodotto.

Questo apparecchio è stato controllato sulla base di tutte le direttive CE attuali in vigore in questo settore, quali per esempio la normativa in materia di compatibilità elettromagnetica e la direttiva in materia di bassa tensione, ed è stato costruito conformemente alle norme di sicurezza più moderne.

Smaltimento

Significato del simbolo "Eliminazione"



Salvaguardare l'ambiente, gli elettrodomestici non vanno eliminati come rifiuti domestici.

Per l'eliminazione degli elettrodomestici, fare uso dei posti di raccolta previsti per questo tipo e porre quegli elettrodomestici che non sono più in uso.

Si contribuisce così ad evitare un effetto potenziale sull'ambiente e sulla salute, dovuto magari ad una eliminazione sbagliata.

Questo significa un contributo personale alla riutilizzazione, al riciclaggio e altre forme di utilizzazione di elettrodomestici ed apparecchi elettronici usati.

Si possono trovare le corrispondenti informazioni sugli appositi luoghi di raccolta, nelle amministrazioni dei comuni.

Instruction Manual

Thank you for choosing our product. We hope you will enjoy using the appliance.

Symbols in this Instruction Manual

Important information for your safety is specially marked. It is essential to comply with these instructions in order to avoid accidents and prevent damage to the appliance:



WARNING:

This warns you of dangers to your health and indicates possible injury risks.



CAUTION:

This refers to possible hazards to the appliance or other objects.



NOTE:

This highlights tips and information.

Contents

Overview of the Components	3
General Notes	35
Special Safety Instructions for the Appliance	35
Unpacking the Appliance	37
Overview of the Components / Scope of Delivery	37
Notes for Use	37
Switching the Appliance On / Off	38
Operation	38
Cleaning	38
Decalcification	39
Storage	39
Troubleshooting	39
Technical Data	40
Disposal	40

General Notes

Read the operating instructions carefully before putting the appliance into operation and keep the instructions including the warranty, the receipt and, if possible, the box with the internal packing. If you give this appliance to other people, please also pass on the operating instructions.

- Only use the appliance for the intended purpose.
- Do not use it outdoors. Keep it away from sources of heat, direct sunlight, humidity (never dip it into any liquid) and sharp edges. Do not use the appliance with wet hands. If the appliance is humid or wet, unplug it immediately.
- When cleaning or putting it away, switch off the appliance and always pull out the plug from the socket (pull the plug itself, not the lead) if the appliance is not being used and remove the attached accessories.
- Do **not** operate the appliance without supervision. If you leave the room you should always turn the appliance off. Remove the plug from the socket.
- The appliance and the mains lead have to be checked regularly for signs of damage. If damage is found the appliance must not be used.
- Use only original spare parts.
- In order to ensure your children's safety, please keep all packaging (plastic bags, boxes, polystyrene etc.) out of their reach.



WARNING:

Do not allow small children to play with the foil. **There is a danger of suffocation!**

Special Safety Instructions for the Appliance



WARNING: Risk of burns!

During operation and afterwards, the temperature of the accessible surfaces will be very high.

- Always hold the lid by the handle.
- Take caution when opening the lid, extremely hot steam can emerge from the tank.



WARNING:

- The liquid level must be between the MIN and MAX mark.



WARNING:

- Always make sure that the lid is securely closed and the lock mechanism of the lid is locked.
- Do **not** open the lid during operation.
- The appliance is not suitable for outdoor use.
- In order to ensure secure and proper functioning of the appliance, only use it at ambient temperatures between 0 °C and 40 °C.
- The appliance must not be placed on a surface where it is in danger of being hit by a jet of water.
- Only use the appliance in a dry, indoor area. Do not place the appliance near a hot gas or electric burner or near hot surfaces.
- Use the appliance only on a level surface. The appliance must be horizontally levelled and stand securely. Take into consideration the great weight of the appliance when it is completely filled.
- Do not move the appliance and do not touch it when it is working.
- The appliance must only be installed in places where it can be supervised by trained staff.
- This appliance is intended for heating and boiling beverages. Do not use this appliance for heating perishable food (such as milk or beverages containing eggs).
- Do not repair the appliance yourself, but always contact an authorized technician. If the supply cord is damaged, it must be replaced by the manufacturer, its service agent, or similarly qualified persons in order to avoid a hazard.
- This appliance can be used by children aged from 8 years and above and persons with reduced physical, sensory or mental capabilities or lack of experience and knowledge if they have been given supervision or instruction concerning use of the appliance in a safe way and understand the hazards involved.

- Children may not play with the appliance.
- Keep the appliance and its cord out of the reach of children younger than 8 years.
- Cleaning and user maintenance may only be performed by trained staff.

CAUTION:

- Do not immerse the appliance into water for cleaning.
- The appliance must not be cleansed using a jet of water.
- Clean the appliance after each use.
- Follow the instructions given in the chapter “Cleaning”.

Unpacking the Appliance

1. Remove the appliance from its packaging.
2. Remove all packaging material such as plastic films, filler material, cable ties and cardboard packaging.
3. Check the content for any missing parts.
4. In the event that the packaging content should be incomplete or if damages are noticeable, do not operate the appliance. Return it to the dealer immediately.

NOTE:

There may be dust and production residue on the appliance. We recommend cleaning the appliance as described under “Cleaning”.

Overview of the Components / Scope of Delivery

- 1 Tank
- 2 Lid
- 3 Lock mechanism of the lid
- 4 Lid handle
- 5 Tank handles (left and right)
- 6 Water level indicator
- 7 Mains cable with plug
- 8 On / off switch **I/O** with power indicator light
- 9 Green indicator light “keeping warm”
- 10 Red indicator light “heating”
- 11 Tap
- 12 Temperature control

Notes for Use

Preparation

- For hygienic reasons, the appliance should be filled with approx. 5 litres of water before using it for the first time. Boil this water for approx. 5 minutes at the highest temperature. Then drain the water from the tank.
- After that, rinse with fresh water and again drain this water.
- Clean the lid thoroughly with warm water and a mild detergent. Rinse the lid with fresh water and dry thoroughly with a soft cloth.

Electrical Connection

Check if the mains voltage to be used matches the voltage of the appliance. The details can be found on the information plate (under the appliance) and in the chapter “Technical Data”.

Connected Wattage

The total power consumption of this appliance can be up to 1500 W. With this connected load a separate supply line protected by a 16 A household circuit breaker is recommended.

CAUTION: Overload!

- If you use extension leads, these should have a cable cross-section of at least 1.5 mm².
- Do not use any multiple sockets, as this appliance is too powerful.

Switching the Appliance On/Off

Power On

1. Switch the on/off switch **I/O** to position **I**. The control light in the on/off switch **I/O** lights up red.
2. Turn the temperature control clockwise to the desired temperature.

NOTE:

Depending on the ambient temperature and the content that is being heated in the tank, differences between the set and the actual temperature can occur.

To Turn Off

1. Turn the temperature control counterclockwise as far as it will go to the position **°C**.
2. Switch the on/off switch **I/O** to position **O**. The control light in the on/off switch **I/O** turns off.

Operation



Heating and Keeping Warm

1. Fill the potable liquid into the appliance. Note the MIN and MAX mark.
2. Insert the mains plug into the socket.
3. Place the lid in such a way on the appliance that the steam vent is located in the back half of the lid. Before use, turn the lid and lock it with the lock mechanism of the lid. Slide the lock mechanism towards .
4. Set the On/Off switch to the **I** position.
5. Turn the temperature control clockwise to the desired temperature. The temperature control can variably adjust the temperature between approx. 30 °C - 100 °C.

NOTE:

- The red heating control light will be lit during the heating period.
 - When the set temperature is reached, the heating control light switches off and the green "keeping warm" control light turns on; the appliance remains in "keeping warm" state and holds the set temperature until it is switched off.
6. In order to drain liquid, pull the tap up or push it down and hold it in this position, until the cup or tank is filled. Release the tap after the tapping process, it shuts off automatically. For a steady flow, push the tap up or down until it locks, after overcoming a slight resistance; the tap remains open.
 7. Due to the system, a residue of approx. 0.8 litres of liquid remains in the tank. This amount can be reduced by cautiously tipping the tank forward while draining the liquid.

Pause Operation/End Operation

1. Turn the temperature control (10) counterclockwise as far as it will go to the position **°C**.
2. Switch the on/off switch **I/O** to position **O** to end the heating or boiling process.
3.  **WARNING:**
Danger of scalding due to escaping steam!
Be particularly careful when removing the lid.
To open the lid, slide the lock mechanism towards  and turn the lid.
4. Remove the plug from the socket.



WARNING: Risk of burns!

The housing will be hot during use, do not touch and let the appliance cool down before storing it.

Cleaning



WARNING:

- Always turn the appliance off before cleaning and disconnect the power plug. Wait until the appliance has cooled.
- Never immerse the appliance into water or other liquids.
- The appliance is not suitable for cleaning with a jet of water. Therefore, do not clean this appliance with a pressure water jet!
- Never use flammable detergents (e.g. spirit) because they cause a higher risk of fire or explosion when the appliance is next used.

CAUTION:

- Do not use any wire brush or other abrasive objects.
- Do not use any acidic or abrasive detergents.
- Clean the appliance regularly.
- Clean the outside with a damp cloth. A mild detergent can be used for heavy dirt. Do not use aggressive cleaning agents or sprays.
- Thoroughly wash the inside of the tank and rinse with fresh water.
- Only use a soft cloth and never use any kind of abrasive cleaners, which might cause scratches.
- Do not use steel wool for cleaning. Small pieces might come off the steel wool, get stuck in the tap, and cause damage to the sealing surface.
- Use a soft, dry cloth to dry and polish the surface after cleaning.
- Make sure the appliance was cleaned properly before storing it in a dry place.

Tap

When used daily, the whole tapping mechanism must be cleaned once a week, when used more rarely, it does not have to be cleaned that often.

1. Unscrew the tap's upper part for cleaning, detach the **silicon cone**, and clean all parts in warm water with a mild detergent. Rinse with clean water.
2. Clean the inside of the tap and the connection to the tank with a small bottle brush.

CAUTION:

Never push the brush into the assembled tap because it would damage the **silicon cone**.

3. Wipe the interior of the tap's bottom part dry.
4. Firmly push the **silicone cone onto the tap's upper part until it clicks into place**.
5. Screw the tap's upper part back on.

Water Level Indicator

1. Unscrew the knurled nut from the water level indicator.
2. Pull the transparent tube out of the sleeve. If needed, you may also unscrew the sleeve.

NOTE:

Make sure that the two silicone seals are not getting lost.

3. Clean the individual parts in warm water to which mild detergent has been added. Rinse with clean water.
4. Screw the sleeve back onto the drain tap. The lower thread must no longer be visible.
5. Insert the tube together with a silicone seal at the bottom into the sleeve.
6. Before screwing the knurled nut back on insert the second silicone seal into the upper part of the tube.

Decalcification

- The frequency of the decalcifying operation depends on the hardness of the water and on how often the appliance is used.
- Calcareous water causes a layer of lime to settle in the tank, especially at the bottom of the tank, which can influence the heating capacity of the appliance.
- Please do not use vinegar but a commercially available decalcification agent on the basis of citric acid. Only use the quantities stated in the instructions.

NOTE:

After decalcifying the appliance boil fresh water in it several times in order to remove any residues. Do **not** use this water for consumption.

Storage

- Clean the appliance as described and allow it to dry.
- We recommend that you keep the appliance in the original packaging if it will not be used for long periods.
- Always store the appliance out of the reach of children in a dry, well ventilated place.

Troubleshooting

Problem	Possible Cause	Remedy
It is not possible to switch the appliance on.	The appliance has no power supply.	Check the socket with another appliance. Plug in the mains plug correctly. Check the main circuit breaker.
	The appliance is faulty.	Contact our service centre or a specialist.
	After the appliance has been used without or with too little liquid, the appliance has not cooled down sufficiently.	Fill with more liquid and let the appliance cool down a bit.

Problem	Possible Cause	Remedy
The appliance switches into keeping warm mode before reaching the boiling point.	The inside of the appliance is stained with excessive limestone or the circuit of the wall socket is overloaded.	Descalce the appliance as instructed.
		Check the mains connection.
The appliance does not switch into keeping warm mode.	The lid is not closed properly.	Close the lid and lock it with the lock mechanism of the lid.

Technical Data

Model:.....PC-HGA 1196
 Power supply:..... 220 - 240 V~, 50 / 60 Hz
 Power consumption:..... 1500 W
 Protection class:.....I
 Capacity:.....max. 7 litre
 Net weight: approx. 1.8 kg

The right to make technical and design modifications in the course of continuous product development remains reserved.

This appliance has been tested according to all relevant current CE guidelines, such as electromagnetic compatibility and low voltage directives, and has been constructed in accordance with the latest safety regulations.

Disposal

Meaning of the “Dustbin” Symbol



Protect our environment: do not dispose of electrical equipment in the domestic waste.

Please return any electrical equipment that you will no longer use to the collection points provided for their disposal.

This helps avoid the potential effects of incorrect disposal on the environment and human health.

This will contribute to the recycling and other forms of re-utilisation of electrical and electronic equipment.

Information concerning where the equipment can be disposed of can be obtained from your local authority.

Instrukcja obsługi

Dziękujemy za wybór naszego produktu. Mamy nadzieję, że korzystanie z urządzenia sprawi Państwu radość.

Symbole użyte w tej instrukcji obsługi

Ważne informacje dotyczące bezpieczeństwa użytkownika są specjalnie wyróżnione. Koniecznie stosuj się do tych wskazówek, aby uniknąć wypadków i uszkodzenia urządzenia:

OSTRZEŻENIE:

Ostrzega przed zagrożeniami dla zdrowia i wskazuje na potencjalne ryzyka obrażeń.

UWAGA:

Wskazuje na potencjalne zagrożenia dla urządzenia lub innych przedmiotów.

WSKAZÓWKA:

Wyróżnia porady i informacje ważne dla użytkownika.

Spis treści

Przegląd elementów obsługi.....	3
Ogólne uwagi	41
Specjalne wskazówki bezpieczeństwa dla urządzenia	41
Rozpakowanie urządzenia	43
Przegląd elementów obsługi / Zakres dostawy	43
Wskazówki dotyczące użytkowania	44
Przełączanie urządzenia włączanie / wyłączenie.....	44
Obsługa	44
Czyszczenie	45
Odwapnianie	46
Przechowywanie	46
Usterki i sposoby ich usuwania.....	46
Dane techniczne	46
Warunki gwarancji.....	46
Usuwanie	47

Ogólne uwagi

Przed uruchomieniem urządzenia proszę bardzo dokładnie przeczytać instrukcję obsługi. Proszę zachować ją wraz z kartą gwarancyjną, paragonem i w miarę możliwości również kartonem z opakowaniem wewnętrznym. Przekazując urządzenie innej osobie, oddaj jej także instrukcję obsługi.

- Korzystać z urządzenia wyłącznie zgodnie z przeznaczeniem.
- Proszę nie korzystać z urządzenia na zewnątrz. Proszę trzymać urządzenie z daleka od ciepła, bezpośredniego promieniowania słonecznego, wilgoci (w żadnym wypadku nie zanurzać w substancjach płynnych) oraz ostrych krawędzi. Proszę nie obsługiwać urządzenia wilgotnymi dłońmi. Jeżeli urządzenie jest wilgotne lub mokre, proszę natychmiast wyciągnąć wtyczkę.
- Jeżeli nie korzystacie Państwo z urządzenia, jeżeli chcecie Państwo zamontować jakieś akcesoria, w celu wyczyszczenia lub w przypadku jakichkolwiek zakłóceń, proszę zawsze wyłączyć urządzenie i wyjąć wtyczkę z gniazdka (należy ciągnąć za wtyczkę, nie za przewód).
- Pracującego urządzenia **nie** należy pozostawiać bez nadzoru. Przed opuszczeniem pomieszczenia urządzenie należy zawsze wyłączać i wyciągać wtyczkę sieciową z gniazda.
- Należy regularnie sprawdzać, czy urządzenie i kabel sieciowy nie są uszkodzone. W razie uszkodzenia należy przestać korzystać z urządzenia.
- Proszę stosować tylko oryginalne akcesoria.
- Dla bezpieczeństwa dzieci proszę nie zostawiać swobodnie dostępnych części opakowania (torby plastikowe, kartony, styropian itp.).

OSTRZEŻENIE:

Nie pozwalaj dzieciom bawić się folią. **Niebezpieczeństwo uduszenia!**

Specjalne wskazówki bezpieczeństwa dla urządzenia

OSTRZEŻENIE: Ryzyko oparzeń!

Podczas i po zakończeniu operacji, temperatura dostępnych powierzchni będzie bardzo wysoka.

- Zawsze pokrywę trzymać wyłącznie za uchwyt.
- Należy zachować ostrożność podczas otwierania pokrywy, ze zbiornika może wydobyć się bardzo gorąca para.

OSTRZEŻENIE:

- Poziom płynu musi znajdować się pomiędzy oznaczeniami MIN a MAX.
 - Zawsze upewnić się, czy pokrywka jest dobrze zamknięta a mechanizm pokrywy zablokowany.
 - **Nie** podnosić pokrywy w trakcie pracy urządzenia.
-
- Urządzenie jest nie nadaje się do użytkowania na zewnątrz.
 - W celu zapewnienia bezpiecznego i prawidłowego funkcjonowania urządzenia, należy go używać wyłącznie w temperaturach otoczenia pomiędzy 0 °C a 40 °C.
 - Urządzenia nie można stawiać na powierzchni, gdzie istnieje niebezpieczeństwo uderzenia strumienia wody.
 - Używać urządzenia tylko w suchych miejsca wewnątrz budynków. Nie należy umieszczać urządzenia w pobliżu gorących gazów czy palnika elektrycznego czy w pobliżu gorących powierzchni.
 - Używać urządzenia tylko na powierzchni poziomej. Urządzenie musi być wypoziomowane i stać pewnie. Należy uwzględnić duży ciężar urządzenia, gdy jest ono całkowicie wypełnione.
 - Nie przesuwaj i nie chwytaj pracującego urządzenia.
 - Urządzenie należy instalować wyłącznie w miejscach, gdzie może być nadzorowane przez odpowiednio przeszkolony personel.
 - Urządzenie to jest przeznaczone do podgrzewania i gotowania napojów. Nie należy używać tego urządzenia do ogrzewania łatwo psującej się żywność, np. mleka czy napojów zawierających jaja.
 - Nie naprawiać urządzenia samodzielnie, lecz w tym celu należy skontaktować się z uprawnionym serwisantem. Jeśli przewód zasilający ulegnie uszkodzeniu, musi zostać wymieniony przez

producenta, autoryzowany serwis lub podobnie wykwalifikowaną osobę w celu uniknięcia niebezpieczeństwa.

- Urządzenie może być użytkowane przez dzieci od 8 roku życia i osoby z ograniczonymi zdolnościami fizycznymi, czuciowymi lub mentalnymi oraz bez doświadczenia i wiedzy w zakresie użytkowania, pod warunkiem, że znajdują się one pod nadzorem lub zostały poinstruowane odnośnie użytkowania urządzenia w bezpieczny sposób i rozumieją związane z tym ryzyko.
- Dzieci nie mogą się bawić tym urządzeniem.
- Trzymać urządzenie wraz z jego przewodem zasilania z dala od dzieci poniżej 8 roku życia.
- Czyszczenie oraz konserwacja może wykonywać jedynie osoba przeszkolona.

UWAGA:

- Nigdy nie zanurzać urządzenia w wodzie celem jego czyszczenia.
- Urządzenia nie można czyścić strumieniem wody.
- Urządzenie należy czyścić po każdym użyciu.
- Korzystać z instrukcji podanych w rozdziale „Czyszczenie”.

Rozpakowanie urządzenia

1. Wyjmij urządzenie z opakowania.
2. Usuń wszystkie materiały opakowaniowe takie, jak folie z tworzyw sztucznych, materiał wypełniający, opaski zaciskowe i opakowania kartonowe.
3. Sprawdź zawartość pod kątem brakujących części.
4. W razie, gdy zawartość opakowania jest niepełna lub jest zauważalnie uszkodzona nie wolno korzystać z urządzenia. Należy zwrócić je bezzwłocznie do sprzedawcy.

WSKAZÓWKA:

Na urządzenie mogą znajdować się kurz i pozostałości produkcyjne. Zalecamy wyczyszczenie urządzenia zgodnie ze wskazówkami zawartymi w punkcie „Czyszczenie”.

Przegląd elementów obsługi/ Zakres dostawy

- 1 Zbiornik
- 2 Pokrywa
- 3 Mechanizm blokujący pokrywę
- 4 Uchwyt pokrywy
- 5 Uchwyty zbiornika (lewy i prawy)
- 6 Wskaźnik poziomu wody
- 7 Kabel zasilania wraz z wtyczką
- 8 Przelącznik wł./wył. **I/O** wraz z kontrolką zasilania
- 9 Zielona kontrolka „podtrzymania ciepła”
- 10 Czerwona kontrolka „ogrzewanie”
- 11 Kurek **spustowy**
- 12 Regulacja temperatury

Wskazówki dotyczące użytkowania

Przygotowanie

- Ze względów higienicznych przed pierwszym użyciem urządzenie należy napęlnić ok. 5 litrami wody. Gotować tę wodę przez ok. 5 minut w najwyższej temperaturze. Wylać wodę ze zbiornika.
- Następnie urządzenie ponownie przepłukać świeżą wodą i wylać.
- Pokrywkę dokładnie umyć w ciepłej wodzie z łagodnym detergentem. Oplukać pokrywkę świeżą wodą i wytrzeć miękką ścierką.

Podłączenie do sieci elektrycznej

Sprawdzić, czy napięcie sieci zasilania zgadza się z napięciem roboczym urządzenia. Informacje na ten temat można znaleźć na tabliczce znamionowej u spodu urządzenia oraz w rozdziale „Dane techniczne”.

Moc przyłączeniowa

Urządzenie może pobierać całkowitą moc 1500 W. W związku z tym wskazane jest podłączenie osobnym przewodem i zabezpieczenie obwodu bezpiecznikiem domowym 16A.

UWAGA: Przeciążenie!

- Używane przedłużacze powinny mieć przewody o przekroju nie mniejszym niż 1,5 mm².
- Nie używaj rozgałęziaczy ze względu na dużą moc urządzenia.

Przełączanie urządzenia włączanie / wyłączenie

Włączanie

1. Przełącznik wł./wyl. **I/O** ustawić w pozycji **I**. Kontrolka przełącznika wł./wyl. **I/O** zapala się na czerwono.
2. Ustawić regulator temperatury na żądaną temperaturę.

WSKAZÓWKA:



W zależności od temperatury otoczenia i zawartości podgrzewanej w zbiorniku mogą wystąpić różnice między temperaturą zadaną a rzeczywistą.

W celu wyłączenia

1. Obrócić regulator temperatury w lewo aż do położenia °C.
2. Przełącznik wł./wyl. **I/O** przestawić do pozycji **O**. Kontrolka przełącznika wł./wyl. **I/O** zgaśnie.

Obsługa

Podgrzewanie i utrzymywanie temperatury

1. Napęlnić urządzenie płynem pitnemu. Pamiętać o oznaczeniach MIN i MAX.
 2. Włożyć wtyczkę zasilania do gniazdka sieciowego.
 3. Umieścić pokrywkę na urządzeniu w taki sposób, by wylot pary znajdował się w tylnej połowie pokrywy. Przed uruchomieniem obrócić pokrywkę i zablokować ją za pomocą mechanizmu blokady pokrywy. Przesunąć mechanizm blokujący w stronę .
 4. Ustawić przełącznik wł./wyl. w pozycji **I**.
 5. Ustawić regulator temperatury na żądaną temperaturę. Regulatorem temperatury można ustawiać temperaturę w zakresie od ok. 30 °C do 100 °C.
-  **WSKAZÓWKA:**

 - Czerwona kontrolka grzania będzie się świecić w trakcie podgrzewania.
 - Po osiągnięciu nastawionej temperatury gaśnie kontrolka ogrzewania i zapala się zielona kontrolka „podtrzymywania ciepła”; urządzenie pozostaje w stanie „podtrzymywania ciepła” i utrzymuje ustaloną temperaturę aż do wyłączenia.
6. Aby napęlnić filiżankę czy inne naczynie ogrzewanym płynem, podciągnąć kurek do góry lub wcisnąć na dół i trzymać go w tej pozycji, aż filiżanka lub naczynie zostaną napęlnione. Zwolnić kurek po zakończeniu procesu napęlniania, to automatycznie powoduje zamknięcie odpływu. W celu utrzymania stałego przepływu podnieść kurek lub nacisnąć w dół aż się zatrzaśnie po pokonaniu wyczuwalnego oporu; kurek pozostaje otwarty.
 7. Ze względu na system, w zbiorniku pozostaje ok. 0,8 l płynu. Tę ilość można zmniejszyć przez ostrożne przechylenie zbiornika do przodu podczas jego opróżniania.

Wstrzymanie operacja/zakończenie operacja

1. Obrócić regulator temperatury w lewo aż do położenia °C.
2. Przełącznik wł./wyl. **I/O** przełączyć do pozycji **O** w celu zakończenia ogrzewania lub procesu gotowania.
3.  **OSTRZEŻENIE: Niebezpieczeństwo poparzeń z powodu wydobywającej się pary!**
Pokrywkę należy zdejmować ostrożnie.

W celu uniesienia pokrywy należy przesunąć mechanizm blokujący w kierunku  i obrócić pokrywkę.

4. Wyciągać wtyczkę sieciową z gniazda.

OSTRZEŻENIE: Ryzyko oparzeń!

Podczas pracy obudowa rozgrzewa się, więc należy jej dotykać, a przed schowaniem urządzenia zaczekać, aż ostygnie.

Czyszczenie

OSTRZEŻENIE:

- Przed czyszczeniem wyłączyć urządzenie i odłączyć wtyczkę zasilania. Należy odczekać, aż urządzenie ostygnie.
- Nie wolno zanurzać urządzenia w wodzie ani w żadnym innym płynie.
- Urządzenia nie nadaje się do mycia pod strumieniem wody. Dlatego nie czyścić urządzenia pod ciśnieniowym strumieniem wody!
- Nie wolno używać łatwopalnych detergentów (np. spirytusu), ponieważ powodują one podwyższone ryzyko pożaru lub wybuchu, gdy urządzenie jest ponownie użytkowane.

UWAGA:

- Proszę nie stosować drucianej szczotki lub innych przedmiotów szorujących.
 - Proszę nie używać ostrych lub szorujących środków czyszczących.
- Regularnie czyścić urządzenie.
 - Urządzenie wycierać od zewnątrz wilgotną ściereką. Do mocnych zabrudzeń można użyć łagodnego detergentu. Nie stosować żrących środków czyszczących ani aerozoli.
 - Dokładnie myć wnętrze zbiornika i płukać czystą wodą.
 - Należy używać wyłącznie miękkich ścierek; nigdy zaś nie używać żadnych ściernych środków czyszczących, które mogą spowodować zarysowania.
 - Do czyszczenia nie stosować wełny stalowej. Małe elementy, które wykruszyły się z wełny stalowej, mogą zatkać kran i spowodować uszkodzenie powierzchni uszczelnienia.
 - Do wycierania obudowy należy używać miękkiej, suchej ściereki, aby osuszyć i wypolerować powierzchnię po czyszczeniu.
 - Przed złożeniem w suchym miejscu należy upewnić się, czy urządzenie zostało prawidłowo oczyszczone.

Kurek spustowy

W przypadku codziennego użytkowania cały mechanizm kurka należy czyścić raz w tygodniu; gdy jest rzadziej, nie wymaga tak częstego czyszczenia.

1. Odkręcić pokrywkę kranu do mycia, odłączyć stożek osadzony silikonowy i oczyścić wszystkie części

w cieplej wodzie z dodatkiem łagodnego detergentu. Wypłukać w czystej wodzie.

2. Oczyścić wnętrze kurka i łączenie ze zbiornikiem małą szczoteczką mycia do butelek.

UWAGA:

Nigdy nie wpychać na siłę szczotki w zamontowany kran, ponieważ do może spowodować uszkodzenie osadzonego stożka.

3. Wytrzyj **wnętrze dolnej części kranu do sucha.**
4. **Mocno dociśnij silikonowy stożek do górnej części kranu, aż zaskoczy na swoje miejsce.**
5. Przykręcić ponownie górną część kranu.

Wskaźnik poziomu wody

1. Odkręcić radełkowaną nakrętkę od wskaźnika poziomu wody.
2. Wyciągnąć z rękawa przezroczystą tubę. Można też odkręcić rękaw, jeśli zachodzi taka potrzeba.

WSKAZÓWKA:

Upewnić się, że dwie silikonowe uszczelki nie zagubią się.

3. Umyć osobne części w ciepłej wodzie z dodatkiem łagodnego detergentu.
4. Przykręcić rękaw ponownie do rury kranu. Dolny gwint nie powinien już być widoczny.
5. Tubę wraz z silikonową uszczelką umieścić w dolnej części rękawa.
6. Przed ponownym przykręceniem radełkowanej nakrętki, należy umieścić drugą, silikonową uszczelkę w górnej części tuby.

Odwapnianie

- Ilość osadzającego się kamienia zależy od stopnia twardości wody oraz częstotliwości używania urządzenia.
- Twarda woda powoduje w zbiorniku osadzanie się kamienia, szczególnie na dnie zbiornika, co może spowodować osłabienie wydajności ogrzewania urządzenia.
- Do odwapniania nie należy używać octu, lecz dostępne w sprzedaży środki do odwapniania na bazie kwasu cytrynowego. Dozować należy je według instrukcji używania.

i WSKAZÓWKA:

Po odwapnianiu zagotuj kilka raty czystą wodę, aby usunąć resztki. Tej wody nie wolno spożywać. Tej wody nie wolno spożywać.

Przechowywanie

- Oczyszczyć urządzenie zgodnie z opisem i poczekać, aż wyschnie.
- Zalecamy przechowywanie urządzenia w oryginalnym opakowaniu, jeśli nie jest używane przez dłuższe okresy czasu.
- Zawsze trzymać urządzenie poza zasięgiem dzieci, w suchym i dobrze wentylowanym miejscu.

Eliminowanie usterek i zakłóceń

Problem	Możliwa przyczyna	Co robić
Urządzenie nie włącza się.	Urządzenie nie ma dopływu zasilania.	Sprawdź gniazdko za pomocą innego urządzenia. Prawidłowo podłączyć wtyczkę sieciową. Sprawdź główne urządzenie odłączające zasilanie w sieci.
	Urządzenie jest uszkodzone.	Skontaktować się z centrum serwisowym lub wykwalifikowanym fachowcem specjalistą.
	Urządzenie jeszcze nie ostygło po pracy bez płynu lub z jego zbyt małą ilością.	Należy włączyć większą ilość płynu i pozostawić urządzenie do ostygnięcia.
Przed osiągnięciem temperatury wrzenia urządzenie przełącza się do pracy w trybie podtrzymania ciepła.	Wnętrze urządzenia jest pokryte zbyt dużą warstwą kamienia lub obwód gniazda elektrycznego jest przeciążony.	Usunąć kamień zgodnie z instrukcją. Sprawdzić podłączenie do sieci zasilania.
Urządzenie nie przełącza się do trybu podtrzymania ciepła.	Pokrywa nie została prawidłowo zamknięta.	Zamknąć pokrywę i zablokować ją za pomocą mechanizmu blokady pokrywy.

Dane techniczne

Model:.....PC-HGA 1196
Zasilanie:.....220 - 240 V~, 50/60 Hz
Pobór mocy:.....1500 W
Stopień ochrony:.....I
Wielkość napełnienia:.....maks. 7 litra
Masa netto:.....ok. 1,8 kg

Zastrzegamy sobie prawo wprowadzania zmian technicznych i projektowych w trakcie ciągłego rozwoju produktu.

Niniejsze urządzenie odpowiada wymaganiom normy bezpieczeństwa użytkownika oraz spełnia wymagania dyrektywy niskonapięciowej i kompatybilności elektromagnetycznej.

Warunki gwarancji

Przynajmniej 24 miesiące gwarancji na produkt licząc od daty zakupu.

W tym okresie będziemy bezpłatnie usuwać w terminie 14 dni od daty dostarczenia wadliwego sprzętu z kartą gwarancyjną do miejsca zakupu wszystkie uszkodzenia powstałe w tym urządzeniu na skutek wady materiałów lub wadliwego wykonania, naprawiając oraz wymieniając wadliwe części lub (jeśli uznamy za stosowne) wymieniając całe urządzenie na nowe.

Sprzęt do naprawy powinien być dostarczony w komplecie wraz z dowodem zakupu oraz z ważną kartą gwarancyjną do sprzedawcy w miarę możliwości w oryginalnym opakowaniu lub innym odpowiednim dla zabezpieczenia przed uszkodzeniem. W razie braku kompletnego opakowania fa-

brycznego, ryzyko uszkodzenia sprzętu podczas transportu do i z miejsca zakupu ponosi reklamujący.

Naprawa gwarancyjna nie dotyczy czynności przewidzianych w instrukcji obsługi, do wykonania których zobowiązany jest użytkownik we własnym zakresie i na własny koszt.

Gwarancja nie obejmuje

- mechanicznych, termicznych, chemicznych uszkodzeń sprzętu i wywołanych nimi wad,
- uszkodzeń powstałych w wyniku działania sił zewnętrznych takich jak wylądowania atmosferyczne, zmiana napięcia zasilania i innych zdarzeń losowych,
- nieprawidłowego ustawienia wartości napięcia elektrycznego, zasilania z nieodpowiedniego gniazda zasilania,
- sznurów połączeniowych, sieciowych, żarówek, baterii, akumulatorów,
- uszkodzeń wyrobu powstałych w wyniku niewłaściwego lub niezgodnego z instrukcją jego użytkowania, przechowywania, konserwacji, samowolnego zrywania plomb oraz wszelkich przeróbek i zmian konstrukcyjnych dokonanych przez użytkownika lub osoby niepowołane,
- roszczeń z tytułu parametrów technicznych wyrobu, o ile są one zgodne z podanymi przez producenta,
- prawidłowego zużycia i uszkodzeń, które mają nieistotny wpływ na wartość lub działanie tego urządzenia.

Karta gwarancyjna bez pieczętki sklepu, daty sprzedaży, nie wypełniona, źle wypełniona, ze śladami poprawek, nieczytelna wskutek zniszczenia, bez możliwości ustalenia miejsca sprzedaży oraz dołączonego dowodu zakupu jest nieważna.

Korzystanie z usług gwarancyjnych nie jest możliwe po upływie daty ważności gwarancji. Gwarancja na części lub całe urządzenie, które są wymieniane kończy się, wraz z końcem gwarancji na to urządzenie

Wszystkie inne roszczenia, wliczając w to odszkodowania są wykluczone chyba, że prawo przewiduje inaczej. Roszczenia wykraczające poza tą umowę nie są uwzględniane przez tą gwarancję.

Gwarancja na sprzedany towar konsumpcyjny nie wyłącza, nie ogranicza ani nie zawiesza uprawnień kupującego wynikających z niezgodności towaru z umową.

Gwarancja oraz zawarte w niej warunki obowiązują na terenie Rzeczypospolitej Polskiej.

Dystrybutor:
CTC Clatronic Sp. z o.o
Ul. Brzeska 1
45-960 Opole

Usuwanie

Znaczenie symbolu „Pojemnik na śmieci”



Należy zadbać o środowisko i nie wyrzucać urządzeń elektrycznych razem z odpadami gospodarstwa domowego.

Stare lub uszkodzone urządzenia elektryczne należy odstawić do miejskich punktów zbiórki.

Prosimy unikać potencjalnych zagrożeń dla zdrowia i środowiska poprzez nieprawidłowe metody utylizacji odpadów.

Przyczyniasz się do recyklingu i innych form utylizacji zużytych urządzeń elektrycznych i elektronicznych.

Informacje na temat punktów zbiórki znajdują się na terenie danego miasta.

Használati utasítás

Köszönjük, hogy a termékünket választotta. Reméljük, elégedetten használja majd a készüléket.

A használati útmutatóban található szimbólumok

Az ön biztonságára vonatkozó utasítások kifejezetten meg vannak különböztetve. Kérjük, mindenképpen ügyeljen ezekre annak érdekében, hogy elkerülje a baleseteket és a készülék károsodását:



FIGYELMEZTETÉS:

Egészségét károsító veszélyforrásokra figyelmeztet és rámutat a lehetséges sérülési lehetőségekre.



VIGYÁZAT:

Lehetséges veszélyre utal, mely a készülékben vagy más tárgyokban kárt tehet.



MEGJEGYZÉS:

Típetek és információkat emel ki.

Tartalom

A kezelőelemek áttekintése	3
Általános megjegyzések	48
A készülékre vonatkozó speciális biztonsági előírások.....	48
A készülék kicsomagolása.....	50
A kezelőelemek áttekintése / Szállított elemek	50
Megjegyzések használatra	50
A készülék be- /ki-kapcsolása	51
Kezelés	51
Tisztítás	51
Vizkómentesítés	52
Tárolás	52
Hibaelhárítás.....	53
Műszaki adatok	53
Selejtezés.....	53

Általános megjegyzések

A készülék használatba vétele előtt gondosan olvassa végig a használati utasítást, és őrizze meg a garancialevéllel, a pénztári nyugtával és lehetőleg a csomagolókartonnal, ill. az abban lévő bélelésanyaggal együtt! Amennyiben a készüléket harmadik személynek adja tovább, a használati útmutatót is adja a készülékhez.

- A készüléket csak a rendeltetésének megfelelően használja.
- Ne használja a szabadban. Ne tegye ki erős hőhatásnak, közvetlen napsugárzásnak és nedvességnek (semmi esetre se mártsa folyadékba), és óvja az éles szélektől! Ne használja a készüléket vizes kézzel! Ha a készülék vizes vagy nedves lett, azonnal húzza ki a konnektorból.
- Kapcsolja ki a készüléket és mindig húzza ki a csatlakozót a dugaszoló aljzathoz (a csatlakozót, ne pedig a vezetékét húzza), ha nem használja a készüléket, tartozékokat szerel fel rá, tisztítja vagy zavart észlel.
- **Ne működtesse a készüléket felügyelet nélkül!** Mindig kapcsolja ki a készüléket, ha elhagyja a helyiséget! Húzza ki a csatlakozót a dugaszoló aljzathoz!
- A készüléket és a hálózati kábelt rendszeresen ellenőrizni kell, hogy nincs-e rajta sérülés jele. Ha sérülést lát rajta, a készüléket nem szabad használni.
- Csak eredeti tartozékokat használjon.
- Gyermekei biztonsága érdekében ne hagyja általuk elérhető helyen a csomagolóelemeket (Műanyag zacskó, Karton, Sztiropor stb.).



FIGYELMEZTETÉS:

Kisgyermeket ne engedjen a fóliával játszani. **Fulladás veszélye állhat fenn!**

A készülékre vonatkozó speciális biztonsági előírások



FIGYELMEZTETÉS: Égésveszély!

Üzemeltetés közben és azt követően az elérhető felületek hőmérséklete nagyon magas.

- Mindig a fogantyúnál fogja meg a fedelet.
- A fedelet mindig óvatosan emelje fel, mivel a tartályból nagyon forró gőz csaphat ki.

FIGYELMEZTETÉS:

- A folyadék szintje a MIN és MAX jelzés között kell, hogy legyen.
 - Folyamatosan ellenőrizze, hogy a fedél biztosan záródik és a fedél zárószerkezete rögzítve van.
 - **Ne** nyissa ki a fedőt működés közben!
- A készülék nem alkalmas kültéri használatra.
 - A készülék biztonságos és megfelelő működésének érdekében kizárólag 0 °C és 40 °C közötti környezeti hőmérsékleten használja.
 - A készüléket tilos olyan felületre helyezni, ahol vízsugár érheti.
 - A készüléket csak száraz helyen, beltérben használja. Ne helyezze a készüléket forró elektromos vagy gáztűzhely, illetve forró felületek közelébe.
 - A készüléket kizárólag egyenes felületen használja, ahol vízszinthez igazított helyzetben és szilárdan kell állnia. Vegye figyelembe, hogy a készülék megtöltött állapotban jelentős tömeggel rendelkezik.
 - Ne mozdítsa meg a készüléket, és ne fogja meg üzem közben.
 - A készüléket olyan helyen kell felállítani, ahol képzett személyzet felügyelete alatt áll.
 - A készülék rendeltetésszerűen italfélék melegítésére és forralására szolgál. Ne használja a készüléket romlandó élelmiszerek (többek között tej vagy tojást tartalmazó italok) hevítésére.
 - Ne próbálkozzon a készülék javításával, bízza ezt képesített szakemberre. A sérült hálózati kábel cseréjét a veszély elkerülése érdekében kizárólag a gyártó, a hivatalos szerviz vagy hasonló, megfelelő képesítéssel rendelkező szakember végezheti.
 - A készüléket a 8. életévüket betöltött gyermekek, illetve korlátozott testi, érzékszervi vagy szellemi képességgel bíró, valamint

megfelelő tapasztalattal és tudással nem rendelkező személyek kizárólag felügyelet mellett, illetve abban az esetben használhatják, ha tájékoztatták őket a készülék biztonságos használatáról, és megértik az ezzel járó kockázatokat.

- A készülék nem gyermekjáték.
- A készüléket és a hálózati kábelét tartsa a 8. életévüket be nem töltött gyermekek számára hozzá nem férhető helyen.
- A készülék tisztítását és háztartási karbantartását nem végezheti gyermek.

VIGYÁZAT:

- Ne merítse vízbe a készüléket tisztítás közben.
- A készüléket tilos vízszugár segítségével tisztítani.
- Minden használat után tisztítsa meg a készüléket.
- Kérjük, kövesse a „Tisztítás” fejezetben leírt utasításokat.

A készülék kicsomagolása

1. Vegye ki a készüléket a csomagolásból.
2. Távolítsa el az összes csomagolóanyagot, úgymint a műanyag fóliákat, töltőanyagot, kábelrögzítőket és a kartondoboz csomagolást.
3. Ellenőrizze a tartalmat bármilyen hiányzó alkatrész tekintetében.
4. Abban az esetben, ha a csomag tartalma hiányos vagy sérülések fedezhetők fel, ne működtesse a készüléket. Azonnal vigye vissza a kereskedőhöz.

MEGJEGYZÉS:

Por és gyártási maradványok lehetnek a készüléken. Javasoljuk a készülék megtisztítását a „Tisztítás” részben leírtak szerint.

A kezelőelemek áttekintése / Szállított elemek

- 1 Tartály
- 2 Fedél
- 3 Fedél zárószervezete
- 4 Fedélfogantyú
- 5 Tartályfogantyú (bal és jobb)
- 6 Vízszintjelző

- 7 Hálózati kábel dugasszal
- 8 I/O be-/kikapcsoló, bekapcsolást jelző fényrel
- 9 „Melegen tartás” zöld jelzőfény
- 10 „Hevítés” vörös jelzőfény
- 11 Csap
- 12 Hőmérséklet-szabályozó

Megjegyzések használatra

Előkészítés

- Higiéniai okokból az első használat előtt tölts fel a készüléket kb. 5 liter vízzel. Forralja a vizet hozzávetőleg 5 percig a legmagasabb hőmérsékleten. Majd engedje le a tartályból a vizet.
- Ezt követően friss vízzel öblítse ki, és ezt a vizet is engedje le.
- Alaposan tisztítsa meg a fedelet langyos vízzel és kímélő mosogatószerrel. Öblítse le a fedelet friss vízzel, és egy puha ronggyal törölje szárazra.

Elektromos csatlakozás

Ellenőrizze, hogy a használni szándékozott hálózati feszültség megegyezik a készüléken feltüntetett feszültséggel. Az ezzel kapcsolatos részletek a (készülék alján lévő) adattáblán, valamint a „Műszaki adatok” című fejezetben találhatóak.

Csatlakoztatási érték

A készülék 1500 W összteljesítmény felvételére képes. Ennél a csatlakoztatási értéknél ajánlatos egy külön tápvezeték, amely egy 16 A-es háztartási védőkapcsolón keresztül van biztosítva.

VIGYÁZAT: Tűlterhelés!

- Ha hosszabbítót használ, ennek legalább 1,5 mm² vezetékátmérője legyen.
- Ne használjon elosztót, mivel ez a készülék nagyon erős teljesítményű.

A készülék be-/ki-kapcsolása

Bekapcsolás

1. Kapcsolja a **I/O** be-/kikapcsolót az **I** állásba. Ekkor kigyullad a **I/O** be-/kikapcsoló vörös jelzőfénye.
2. A hőmérséklet-szabályozót az óra járásával megegyező irányba tekerve állítsa a kívánt értékre.

MEGJEGYZÉS:

A környezeti hőmérséklettől és a tartályban lévő hevítendő folyadéktól függően, a beállított és a tényleges hőmérséklet eltérhet egymástól.

Kikapcsolás

1. Forgassa a hőmérséklet-szabályozót az óramutató járásával ellentétes irányba ütközésig, a °C jelzésű állásba.
2. Kapcsolja a **I/O** be-/kikapcsolót **O** állásba. Ekkor kialszik a **I/O** be-/kikapcsoló vörös jelzőfénye.

Kezelés

Hevítés és melegen tartás

1. Öntsön itható folyadékot a készülékbe. Vegye figyelembe a MIN és MAX jelzést!
2. Csatlakoztassa a hálózati dugaszt a hálózati aljzatba.
3. Helyezze a fedőt a készülékre oly módon, hogy a gőzvezető a fedő hátsó felén legyen. A használat megkezdése előtt csavarja be a fedelet, és rögzítse a zárszerkezettel. Csúsztassa a zárszerkezetet a  felé.

4. Állítsa az **Ki/Be** kapcsolót a **I** pozícióba.
5. A hőmérséklet-szabályozót az óra járásával megegyező irányba tekerve állítsa a kívánt értékre. A hőmérséklet-szabályozóval hozzávetőleg 30 °C és 100 °C közötti tartományban változtathatja a hőmérsékletet.

MEGJEGYZÉS:

- A fűtésszabályozó piros fényjelzése világítani fog a melegítési szakaszban.
 - A kívánt hőmérséklet elérésekor a hevítést jelző fény kikapcsolódik és kigyullad a „melegen tartás” zöld jelzőfénye; a készülék addig marad „melegen tartás” üzemmódban és tartja a beállított hőmérsékletet, amíg ki nem kapcsoljuk.
6. A folyadék leengedéséhez húzza felfelé vagy nyomja lefelé a csapot és tartsa ebben a helyzetben, amíg pohár vagy edény megtelik a kívánt mennyiségű folyadékkal. A csapolást követően engedje el a csapot, amely automatikusan elzárul. Folyamatos csapoláshoz nyomja fel vagy le a csapot, amely enyhe ellenállást követően rögzül, és nyitva marad.
 7. A rendszer felépítéséből következően kb. 0,8 liter folyadék a tartályban marad. Ez a mennyiség úgy csökkenthető, hogy óvatosan előredönti a tartályt, miközben kiengedi a folyadékot.

Használat szüneteltetése / befejezése

1. Forgassa a hőmérséklet-szabályozót az óramutató járásával ellentétes irányba ütközésig, a °C jelzésű állásba.
2. A hevítés vagy a forralás leállításához kapcsolja az **I/O** be-/kikapcsolót **O** állásba.

3. FIGYELMEZTETÉS:

Forrázás veszély a kijutó gőz miatt!

Legyen nagyon óvatos a fedő eltávolításakor.

A fedő kinyitásához csúsztassa a zárszerkezetet a  felé és fordítsa el a fedőt.

4. Húzza ki a csatlakozót a dugaszoló aljzataból.

FIGYELMEZTETÉS: Égésveszély!

Használat során a burkolat átforrósodik, hagyja a készüléket lehűlni mielőtt hozzáér vagy tárolja.

Tisztítás

FIGYELMEZTETÉS:

- Tisztítás előtt minden esetben kapcsolja ki a készüléket, és húzza ki a hálózati dugaszt. Várjon, amíg a készülék lehűl.
- A készüléket soha se merítse vízbe vagy más folyadékba.

FIGYELMEZTETÉS:

- A készüléket nem lehet vízsugár segítségével tisztítani. Következésképp ne tisztítsa nagynyomású mosóval!
- Soha ne használjon gyúlékony tisztítószeret (pl. alkoholt), mivel ezek a készülék következő használata során tüzet vagy robbanást okozhatnak.

VIGYÁZAT:

- Ne használjon drótkéfé vagy egyéb súroló eszközt!
 - Ne használjon maró vagy karcoló hatású tisztítószer!
1. Rendszeresen tisztítsa a készüléket.
 2. A burkolatot nedves ruhával tisztítsa. Makacs szennyeződések eltávolításához használjon kímélő mosogatószeret. Ne használjon agresszív tisztítószeret vagy sprayt.
 3. Alaposan mossa ki a tartály belsejét, és öblítse ki friss vízzel.
 4. Ehhez kizárólag puha ruhát használjon, soha se alkalmazzon szemcsés tisztítószeret, amely karcoló hatású lehet.
 5. Ne használjon a tisztításhoz fémszivacsot. Erről apró darabok válhatnak le, eltömíthetik a csapot, és károsíthatják a szigetelés felületét.
 6. Puha, száraz ruhával törölje szárazra és dörzsölje át a felületet.
 7. Gondoskodjon arról, hogy a készüléket minden esetben száraz helyen, megfelelően megtisztítva tárolja.

Csap

Napi rendszerességű használat esetén a csapot legalább hetente egyszer tisztítsuk meg, ritkább használat esetén nem kell a tisztítást ilyen gyakran elvégezni.

1. A tisztításhoz csavarozza le a csapfedelelet, vegye ki a **szilikon kúpot**, majd valamennyi alkotórészt tisztítsa meg langyos vízben, kímélő mosogatószer használatával. Öblítse le tiszta vízzel.
2. A csap belsejét és a tartálycsatlakozást kis méretű üveg-tisztító kefével tisztítsa meg.

VIGYÁZAT:

Tilos a keféet az összeszerelt csapba nyomni, mivel az károsíthatja a **szilikon kúpot**.

3. **Törölje szárazra a csap alsó részének belsejét.**
4. **Tolja határozottan a szilikon kúpot a csap felső részére, míg a helyére kattán.**
5. Csavarja vissza a csap felső részét.

Vízszintjelző

1. Csavarja le a recézett anyát a vízszint jelzőről.
2. Húzza ki az átlátszó csövet a hüvelyből. Ha szükséges, lecsavarhatja a hüvelyt is.

MEGJEGYZÉS:

Vigyázzon, hogy a két szilikon tömítés ne vesszen el.

3. Tisztítsa meg az egyes részeket enyhe tisztítószeres, meleg vízzel. Öblítse le tiszta vízzel.
4. Csavarja vissza a hüvelyt a leeresztő csapra. Az alsó csavarmenet ekkor már nem látszódhat.
5. Helyezze be a csövet a hüvelybe alul, a szilikon tömítéssel együtt.
6. Mielőtt visszacsavarja a recézett anyát, helyezze be a második szilikon tömítést a cső felső részébe.

Vízkőmentesítés

- Az, hogy milyen gyakran kell a készüléket vízkőtleníteni, függ a víz keménységi fokától és a használat gyakoriságától.
- A kemény víz vízkőréteg lerakódásához vezet, különösen a tartály aljában, ami befolyásolhatja a készülék hevítési képességét.
- Ne használjon ecetet, hanem valamilyen a kereskedelemben kapható citromsav alapú vízköoldót. Adagolja az útmutatás szerint.

MEGJEGYZÉS:

Vízköoldás után többször forraljon fel friss vizet, hogy eltávolítsa a lerakódásokat. Ezt a vizet **nem** szabad elfogyasztani.

Tárolás

- A leírtaknak megfelelően tisztítsa meg a készüléket, hagyja teljesen megszáradni.
- Javasoljuk, hogy az eredeti csomagolásban tartsa a készüléket, ha hosszabb ideig nem fogja használni.
- Mindig gyerekektől távol a tárolja a készüléket, egy jól szellőztetett helyiségben.

Hibaelhárítás

Probléma	Lehetséges ok	Megoldás
Nem lehet bekapcsolni a készüléket.	A készüléknek nincs áramellátása.	Ellenőrizze az aljzatot egy másik készülékkel.
		Dugja be megfelelően a csatlakozódugaszt.
	Ellenőrizze az áramkör-megszakítót.	
	A készülék meghibásodott.	Lépjön kapcsolatba a szervizközpontunkkal vagy egy szakemberrel.
	Miután a készülék folyadék nélkül, vagy túl kevés folyadékkal volt használva, nem hűlt le megfelelően.	Töltse fel több folyadékkal, és hagyja a készüléket egy kicsit lehűlni.
A készülék „melegen tartás” üzemmódba kapcsol a forráspont elérése előtt.	A készülék belső felületén túl sok vízkő rakódott le, illetve a hálózati aljzat áramköre túlterhelt.	Vízkölténísem a készüléket a leírás szerint.
		Ellenőrizze a hálózati csatlakozást.
A készülék nem kapcsol „melegen tartás” üzemmódba.	A fedél nincs megfelelően lezárva.	Zárja le a fedelet, és rögzítse a zárószerszeggel.

Műszaki adatok

Modell: PC-HGA 1196
 Feszültségellátás: 220 - 240 V~, 50 / 60 Hz
 Energiafogyasztás: 1500 W
 Védelmi osztály: I
 Kapacitás: max. 7 liter
 Nettó súly: kb. 1,8 kg

A műszaki és kivitelezési módosítások jogát a folyamatos termékfejlesztés miatt fenntartjuk.

Ezt a készüléket az Európa Tanács minden vonatkozó aktuális irányelve szerint (pl. elektromágnesesség-elviselő képesség vagy kifestés-elviselő képesség) ellenőriztük, és a legújabb biztonságtechnikai előírások szerint készült.

Selejtezés

A „kuka” piktogram jelentése



Kímélje környezetünket, az elektromos készülékek nem a háztartási szemétkébe valók!

Használja az elektromos készülékek ártalmatlanítására kijelölt gyűjtőhelyeket, ott adja le azokat az elektromos készülékeit, amelyeket többé már nem kíván használni!

Ezzel segítséget nyújt ahhoz, hogy elkerülhetők legyenek azok a hatások, amelyeket a helytelen „szemétre dobás” gyakorolhat a környezetre és az emberi egészségre.

Ezzel hozzájárul az újrahasznosításhoz, a recyclinghoz és a kiöregedett elektromos és elektronikus készülékek értékesítésének egyéb formáihoz.

Az önkormányzatoknál vagy a polgármesteri hivatalokban tájékoztatást kaphat arról, hogy hova viheti a kiselejtezett készülékeket.

Руководство по эксплуатации

Спасибо за выбор нашего продукта. Надеемся, он вам понравится.

Символы применяемые в данном руководстве пользователя

Важные рекомендации для обеспечения вашей безопасности обозначены по особенному. Обязательно следуйте этим рекомендациям, чтобы предотвратить несчастный случай или поломку изделия:



ПРЕДУПРЕЖДЕНИЕ:

Предупреждает об опасности для здоровья и возможном риске получения травмы.



ВНИМАНИЕ:

Указывает на возможную опасность для изделия и других окружающих предметов.



ПРИМЕЧАНИЯ:

Дает советы и информацию.

Общая информация

Перед началом эксплуатации прибора внимательно прочитайте прилагаемую инструкцию по эксплуатации и сохраните ее в надежном месте, вместе с гарантийным талоном, кассовым чеком и, по возможности, картонной коробкой с упаковочным материалом. Если даете кому либо попользоваться прибором, обязательно дайте в придачу данную инструкцию по эксплуатации.

- Используйте это устройство только по назначению.
- Не пользуйтесь прибором под открытым небом. Предохраняйте прибор от жары, прямых солнечных лучей, влажности (ни в коем случае не погружайте его в воду) и ударов об острые углы. Не прикасайтесь к прибору влажными руками. Если прибор увлажнился или намок, тут же выньте вилку из розетки.
- После эксплуатации, монтаже принадлежностей, чистке или поломке прибора всегда вынимайте вилку из розетки (тяните за вилку, а не за кабель).
- **Не** оставляйте включенные электроприборы без присмотра. Выходя из помещения всегда выключайте прибор. Выньте штекер из розетки.
- Прибор и кабель сетевого питания необходимо регулярно обследовать на наличие следов повреждения. При обнаружении повреждения пользоваться прибором запрещается.
- Используйте только оригинальные запчасти.
- Из соображений безопасности для детей не оставляйте лежать упаковку (пластиковые мешки, картон, пенопласт и т.д.) без присмотра.



ПРЕДУПРЕЖДЕНИЕ:

Не позволяйте детям играть с полиэтиленовой пленкой. **Опасность удушья!**

Содержание

Обзор деталей прибора	3
Общая информация.....	54
Специальные указания по безопасности для этого прибора.....	54
Распаковка устройства.....	56
Обзор деталей прибора/Комплект поставки.....	56
Примечания по использованию	57
Включение / выключение прибора.....	57
Использование	57
Чистка	58
Удаление накипи	59
Хранение	59
Устранение неисправностей.....	59
Технические данные.....	59
Утилизация	59

Специальные указания по безопасности для этого прибора



ПРЕДУПРЕЖДЕНИЕ: Риск получения ожогов!

Во время и после использования прибора его внешние поверхности сильно нагреваются.

- Всегда берите крышку за ручку.
- Соблюдайте осторожности при открытии крышки, иначе можно обжечься горячим паром.

ПРЕДУПРЕЖДЕНИЕ:

- Уровень жидкости должен быть между отметками MIN и MAX.
 - Обязательно убедитесь, что крышка закрыта, а механизм ее блокировки включен.
 - Не **открывайте** крышку во время работы.
- Прибор не пригоден для использования вне помещений.
 - Чтобы обеспечить надежную и безопасную работу прибора, используйте его при температуре окружающей среды от 0 °C до 40 °C.
 - Не устанавливайте прибор в месте, где существует опасность попадания на прибор струи воды под давлением.
 - Используйте прибор только в сухих помещениях. Не ставьте прибор рядом с газовой или электрической плитой или рядом с другими горячими поверхностями.
 - Устанавливайте прибор только на ровную поверхность. Необходимо выровнять прибор по горизонтали, чтобы обеспечить его устойчивость. Учитывайте значительный вес полностью заполненного прибора.
 - Не передвигайте и не прикасайтесь к прибору во время его работы.
 - Прибор необходимо устанавливать в местах, где его могут контролировать квалифицированные сотрудники.
 - Данный прибор предназначен для нагрева и кипячения напитков. Не используйте этот прибор для подогрева скоропортящихся пищевых продуктов (например, молоко или напитки, содержащие яйца).
 - Запрещается ремонтировать прибор самостоятельно, обратитесь к специалисту, имеющему соответствующий допуск.

Чтобы избежать опасности, поврежденный шнур питания необходимо заменить у изготовителя, его представителя по сервисному обслуживанию или с привлечением квалифицированных электриков.

- Данный прибор может использоваться детьми старше 8 лет и людьми с ограниченными физическими, осязательными и интеллектуальными возможностями или без соответствующих опыта и знаний, если они находятся под надзором или были проинструктированы о безопасном использовании прибора и понимают потенциальные опасности.
- Не разрешайте детям играть с прибором.
- Устройство и сетевой шнур должны находиться вне доступа детей младше 8 лет.
- Чистку и обслуживание разрешается выполнять только квалифицированным сотрудникам.

ВНИМАНИЕ:

- Запрещается погружать прибор в воду для очистки.
- Запрещается очищать прибор с помощью струи воды под давлением.
- Очищайте прибор после каждого использования.
- Соблюдайте инструкции, приведенные в разделе «Чистка».

Распаковка устройства

1. Извлеките устройство из его упаковки.
2. Удалите все упаковочные материалы, такие как пластиковая пленка, наполнители, скрутки и картонная упаковка.
3. Убедитесь в наличии всех компонентов.
4. В случае если содержимое упаковки неполное или обнаружены повреждения, не работайте с прибором. Немедленно верните его дилеру.

ПРИМЕЧАНИЯ:

На устройстве могут быть пыль и остатки производственного процесса. Рекомендуется почистить устройство, как описано в главе «Чистка».

Обзор деталей прибора/ Комплект поставки

- 1 Резервуар
- 2 Крышка
- 3 Механизм блокировки крышки
- 4 Ручка крышки
- 5 Ручки резервуара (левая и правая)
- 6 Индикатор уровня воды
- 7 Сетевой шнур с вилкой
- 8 Выключатель I/O с индикатором включения
- 9 Зеленый индикатор «подогрев»
- 10 Красный индикатор «нагрев»
- 11 Кран
- 12 Регулятор температуры

Примечания по использованию

Подготовка

- Из соображений гигиены перед первым использованием прибора в него следует залить приблизительно 5 литров воды. Кипятите эту воду приблизительно 5 минут при максимальной температуре. Затем слейте воду из резервуара.
- Затем прополощите резервуар чистой водой.
- Тщательно вымойте крышку теплой водой с мягким чистящим средством. Прополощите крышку в проточной воде и тщательно ее вытрите мягкой тканью.

Электрическое подключение

Убедитесь, что напряжение в сети электропитания соответствует напряжению, указанному на приборе. Данные сведения указаны на паспортной табличке (нижняя панель прибора) и в разделе «Технические данные».

Потребляемая мощность

Общее потребление мощности прибора может достигать 1500 ватт. Такую нагрузку рекомендуется подключать через отдельную электропроводку, оснащенную автоматом отключения на электроток 16 А и устройством токовой защиты.

ВНИМАНИЕ: Перегрузка!

- При использовании удлинительными кабелями следите за тем, чтобы поперечное сечение кабеля было минимум 1,5 мм².
- Не пользуйтесь разветвительными штепсельными розетками, так как этот прибор имеет слишком высокую мощность.

Включение / выключение прибора

Включение

1. Установите выключатель **I/O** в положение **I** (Вкл). Индикатор на выключателе **I/O** загорается красным цветом.
2. Вращая регулятор температуры по часовой стрелке, задайте нужную температуру.

ПРИМЕЧАНИЯ:



В зависимости от окружающей температуры и нагреваемой в резервуаре жидкости заданная температура, возможно, будет отличаться от фактической.

Выключение

1. Вращая регулятор температуры против часовой стрелки, установите его в положение **°C**.
2. Установите выключатель **I/O** в положение **O** (Выкл). Индикатор на выключателе **I/O** гаснет.

Использование

Нагрев и подогрев

1. Наливайте в аппарат питьевую жидкость. Замечайте отметки **MIN** и **MAX**.
 2. Вставьте вилку сетевого шнура в розетку сети электропитания.
 3. Ставьте крышку на аппарат таким образом, чтобы выход пара был с задней стороны крышки. Перед использованием поверните крышку и заблокируйте ее с помощью механизма блокировки. Сдвиньте замыкающий механизм в сторону .
 4. Установите переключатель включено/выключено в положение **I**.
 5. Вращая регулятор температуры по часовой стрелке, задайте нужную температуру. Регулятор позволяет задавать температуру в диапазоне 30 °C - 100 °C.
-  **ПРИМЕЧАНИЯ:**

 - Во время нагрева контрольная лампочка нагрева будет светиться.
 - После достижения заданной температуры индикатор нагрева гаснет, а зеленый индикатор «подогрева» загорается. Прибор остается в состоянии подогрева и поддерживает заданную температуру вплоть до выключения.
6. Для розлива напитков поднимите кран вверх или прижмите его вниз и удерживайте в таком положении, пока не наполнится чашка или резервуар. После розлива отпустите кран, он закрывается автоматически. Чтобы обеспечить постоянный розлив напитка, поднимите кран вверх или опустите его вниз в фиксированное положение, преодолев легкое сопротивление. Кран остается открытым.
 7. Конструкция выполнена таким образом, что в резервуаре может оставаться приблизительно 0,8 л жидкости. Чтобы уменьшить этот объем, при сливе жидкости аккуратно наклоните бак вперед.

Пауза/завершение работы:

1. Вращая регулятор температуры против часовой стрелки, установите его в положение **°C**.
2. Установите выключатель **I/O** в положение **O** (Выкл), чтобы завершить процесс нагрева или кипячения.

ПРЕДУПРЕЖДЕНИЕ:

Опасность ошпаривания выходящим паром!
Будьте особенно осторожны при снятии крышки.

- Чтобы открыть крышку, сдвиньте замыкающий механизм в сторону  и поверните крышку.
4. Извлеките вилку сетевого шнура из розетки.

ПРЕДУПРЕЖДЕНИЕ: Риск получения ожогов!

Во время использования корпус прибора сильно нагревается. Не касайтесь его. Прежде чем поместить прибор в место хранения, дайте ему остыть.

Чистка

ПРЕДУПРЕЖДЕНИЕ:

- Перед чисткой всегда выключайте прибор и извлекайте вилку сетевого шнура из розетки. Дождитесь, когда прибор остынет.
- Запрещается погружать прибор в воду или другую жидкость.
- Прибор не рассчитан на очистку с помощью струи воды под давлением. Поэтому запрещается очищать данный прибор с помощью струи воды под давлением!
- Запрещается использовать горючие чистящие средства (например, спирт), так как это связано с высоким риском возгорания или взрыва при следующем использовании прибора.

ВНИМАНИЕ:

- Не применяйте проволочные щетки или предметы с абразивным покрытием.
- Не применяйте сильные или абразивные моющие средства.
- Периодически очищайте прибор.
- Очищайте внешние поверхности прибора с помощью увлажненной ткани. Для удаления стойких загрязнений используйте мягкое чистящее средство. Не используйте агрессивные чистящие средства или спреи.
- Тщательно промойте внутреннюю полость резервуара и сполосните ее чистой водой.
- Используйте только мягкую ткань. Запрещается использовать абразивные чистящие средства, так как они могут поцарапать поверхность прибора.
- Не используйте для чистки металлическую губку. Частицы стальной губки могут попасть в кран и привести к повреждению поверхности уплотнения.
- После чистки насухо вытрите поверхность резервуара.
- Убедитесь, что прибор очищен должным образом, затем поместите его на хранение в сухое место.

Кран

При ежедневном использовании необходимо раз в неделю полностью чистить механизм розлива. При более редком использовании прибора чистить его так часто не требуется.

1. Выкрутите крышку крана для очистки, отсоедините **силиконовый конус** и очистите все детали теплой

водой с мягким чистящим средством. Ополосните чистой водой.

2. С помощью маленького ершика очистите внутреннюю поверхность крана и соединение с резервуаров.

ВНИМАНИЕ:

Не вставляйте ершик в собранный кран, так как при этом можно повредить **силиконовый конус**.

3. Протрите внутренность нижней части крана насухо.
4. Плотно, до щелчка, вставьте **силиконовый конус** в верхнюю часть крана.
5. Закрутите верхнюю часть крана.

Индикатор уровня воды

1. Открутите накатную гайку индикатора уровня воды.
2. Извлеките из патрубка прозрачную трубку. При необходимости вы можете открутить патрубок.

ПРИМЕЧАНИЯ:

Следите, чтобы не потерялись два силиконовых уплотнения.

3. Очистите отдельные части в теплой воде с добавкой мягкого моющего средства. Ополосните чистой водой.
4. Закрутите патрубок обратно на сухой кран. Нижняя резьба не должна быть видна.
5. Вставьте трубку с силиконовым уплотнением до низа патрубка.
6. Перед завинчиванием накатной гайки обратно на место вставьте второе силиконовое уплотнение в верхнюю часть трубки.

Удаление накипи

- Периодичность удаления накипи зависит от жесткости применяемой воды и от частоты использования прибора.
- Известковая вода приводит к отложению в резервуаре известкового налета, особенно на его днище. Это приводит к ухудшению эффективности нагрева прибора.
- Не используйте уксус; пользуйтесь имеющимися в продаже средствами для удаления накипи на основе лимонной кислоты. Дозируйте, пожалуйста, в соответствии с указаниями фирмы-изготовителя.

i ПРИМЕЧАНИЯ:

После удаления накипи вскипятите в изделии несколько раз воду, каждый раз меняя ее на свежую, чтобы удалить остатки. Эту воду в пищу **не** употреблять.

Хранение

- Почистите устройство как описано в руководстве, и дайте ему полностью высохнуть.
- Рекомендуется хранить устройство в его оригинальной упаковке, если оно не используется длительное время.
- Всегда храните устройство в сухом, хорошо вентилируемом месте, недоступном для детей.

Устранение неисправностей

Проблема	Возможная причина	Помощь
Прибор не включается.	Нет электропитания.	Проверьте розетку с помощью другого устройства.
		Правильно вставьте штепсель в розетку.
		Проверьте выключатель.
	Устройство неисправно.	Обратитесь в наш сервисный центр или к специалисту.
	После использования аппарата без жидкости или со слишком малым количеством жидкости аппарат не охлаждается в достаточной степени.	Налейте в аппарат больше жидкости и дайте ему немного охладиться.
Прибор переключается в режим подогрева до достижения точки кипения.	Внутри прибора слишком много накипи или перегрузка в розетке сети электропитания.	Удалите накипь в соответствии с инструкциями. Проверьте подключение к сети электропитания.
Прибор не переключается в режим подогрева.	Неправильно закрыта крышка.	Закройте крышку и зафиксируйте ее с помощью механизма блокировки.

Технические данные

Модель: PC-HGA 1196
 Электропитание: 220 - 240 В~, 50/60 Гц
 Потребляемая мощность: 1500 Вт
 Класс защиты: I
 Емкость: макс. 7 л
 Вес нетто: прикл. 1,8 кг

Сохранено право на технические и конструкционные изменения в рамках продолжающейся разработки продукта.

Это изделие прошло все необходимые и актуальные проверки, предписанные директивой CE, к прим. на электромагнитную совместимость и соответствие требованиям к низковольтной технике, оно было также сконструировано и построено с учетом последних требований по технике безопасности.

Утилизация

Значение символа «корзина»



Защита окружающей среды: не допускается утилизация электроприборов вместе с бытовыми отходами.

Утилизация устаревшей техники и неисправных электроприборов производится в городских приемных пунктах.

Не допускайте неправильной утилизации отходов. Это наносит вред окружающей среде и оказывает негативное воздействие на здоровье людей.

Оказывайте содействие программе утилизации и другим формам переработки электронной и электрической техники.

Информацию о пунктах утилизации бытовой техники можно получить в местных органах власти.

التخزين

- نظف الجهاز كما هو مذكور واتركه حتى يجف.
- ننصحك بحفظ الجهاز في صندوق التغليف الأصلي إذا لم تقم باستخدامها لفترات طويلة.
- خزن الجهاز بعيداً عن متناول الأطفال في مكان جاف وتهويته جيدة دائماً.

التخلص من الجهاز

معنى رمز "صندوق القمامة"

حماية بيئتنا: يجب عدم التخلص من المعدات الكهربائية في سلة النفايات المنزلية.

تخلص من الأجهزة الكهربائية القديمة أو المعيبة من خلال نقاط تجميع البلدية.

يُرجى المساعدة في تجنب الآثار البيئية والصحية المحتملة الناتجة عن التخلص من النفايات بطريقة غير صحيحة.

سيسهم ذلك في عملية إعادة التدوير وغيرها من الأساليب التي يمكن من خلالها إعادة استخدام المعدات الكهربائية والإلكترونية.

يمكن الحصول على المعلومات المتعلقة بالأماكن التي يمكن التخلص من المعدات بها من خلال السلطة المحلية



استكشاف الأخطاء وإصلاحها

المشكلة	السبب المحتمل	الحل
من غير الممكن تشغيل الجهاز.	لا تصل طاقة كهربائية إلى الجهاز.	تحقق من عمل المقبس باستخدام جهاز آخر.
		وصل مقبس كبل التوصيل الرئيسي بصورة صحيحة.
		تحقق من قاطع الدائرة الرئيسية.
هناك عيب بالجهاز.	اتصل على مركز الصيانة الخاص بنا أو بأحد المتخصصين.	
	بعد استخدام الجهاز فارغاً من السائل أو بوجود كمية قليلة منه، لم يبرد الجهاز بما يكفي.	املاً المزيد من الماء واترك الجهاز ليبرد قليلاً.
الجهاز ينتقل إلى وضع الاحتفاظ بالحرارة قبل الوصول إلى نقطة الغليان.	الجزء الداخلي من الجهاز به كمية زائدة من الحجر الجيري أو يوجد حمل زائد على الدائرة الكهربائية للمقبس.	قم بإزالة الترسبات وفقاً للتعليمات.
الجهاز لا ينتقل إلى وضع الاحتفاظ بالحرارة.	لم يتم إغلاق الغطاء بصورة صحيحة.	تحقق من التوصيل بالموصل الرئيسي.
		أغلق الغطاء وقم بقفله باستخدام آلية إغلاق الغطاء.

البيانات الفنية

الطراز: PC-HGA 1196	مزدود الطاقة: 220 - 240 فولت ~ 60 / 50 هرتز
استهلاك الطاقة: 1500 وات	فئة الحماية: I
كمية التعبئة: الحد الأقصى 7 لتر	الوزن الصافي: تقريباً 1,8 كجم

نحتفظ بالحق في إجراء تغييرات فنية وتصميمية في سياق التطوير المستمر لمنتجاتنا.

يتوافق هذا الجهاز مع توجيهات الفنية الخاصة ب CE فيما يخص توجيهات التوافق الكهرومغناطيسي التوافقية المغناطيسية وتوجيهات الجهد المنخفض والتي تم وضعها وفقاً لأحدث المتطلبات الفنية للسلامة.

⚠️ تحذير: خطر التعرض لحروق بسبب البخار المتصاعد!
احذر جيداً عند إزالة الغطاء.

افتح الغطاء، حرّك القفل نحو  وأدر الغطاء.
4. انزع القابس من مقبس التيار الكهربائي.

⚠️ تحذير: خطر التعرض لحروق!
سوف يصحح الجسم الخارجي ساخناً أثناء الاستخدام، لا تلمسه، واترك
الجهاز يبرد قبل تخزينه.

التنظيف

⚠️ تحذير:

- أوقف تشغيل الجهاز وافصل قابس الطاقة دائماً قبل التنظيف. انتظر حتى يبرد الجهاز.
- لا تغمر الجهاز أبداً في الماء أو في أي سائل آخر.
- الجهاز غير مناسب للتنظيف باستخدام نفث المياه. لذلك، لا تقم بتنظيف هذا الجهاز باستخدام ضغط المياه!
- لا تستخدم أبداً المنظفات القابلة للاشتعال (مثل الروحية) لأنها تسبب ارتفاع خطر حدوث حريق أو انفجار عند الاستخدام التالي للجهاز. زجاجات صغيرة.

4. ادفع مخروط السيليكون المتين بإحكام إلى داخل الجزء العلوي من الضنبور حتى يستقر في مكانه.
5. ثبت الجزء العلوي من الضنبور مرة أخرى.

مؤشر مستوى المياه

1. فك الصمولة المخروشة من مؤشر مستوى الماء.
 2. اسحب الأنبوب الشفاف من الجلبة. يمكنك فك الجلبة عند الحاجة.
- ⓘ ملاحظة:
تأكد من عدم ضياع الختمين السليكونيين المانعين للتسريب.
3. نظّف كل قطعة على حدة في ماء دافئ أضيفت إليه مادة منظفة غير قوية. اشطفه ماء نظيف.
 4. ثبت الجلبة في أنبوب التصريف. يجب ألا يظل السلك السفلي مرئيًا.
 5. أدخل الأنبوب والختم السليكوني المانع للتسريب أسفل الجلبة.
 6. قبل إعادة تثبيت الصمولة المخروشة، أدخل الختم الثاني في الجزء العلوي من الأنبوب.

إزالة التكلس

- يعتمد تكرار عملية إزالة التكلس على درجة عسر الماء ومرات استخدام الجهاز.
- تسبب المياه الكلسية استقرار طبقة من الجير في الخزان، وخصوصاً في قاعدة الخزان، وهذا يمكن أن يؤثر على قدرة الجهاز على التسخين.
- يُرجى عدم استخدام الخل لكن يمكن استخدام سائل إزالة تكلس ذو قاعدة حامضية. استخدم فقط الكميات المذكورة في التعليمات.

ⓘ ملاحظة:

بعد إزالة التكلس قم بغلي ماء نقي في الجهاز لعدة مرات للتخلص من أي بقايا. لا تستخدم هذا الماء للاستهلاك.

⚠️ تنبيه:

- لا تستخدم فرشاة سلك أو أي مواد كاشطة.
- لا تستخدم أي مطهرات حمضية أو كاشطة.
- نظّف الجهاز بانتظام.
- قم بتنظيف الجهاز من الخارج بقطعة قماش مبللة. يمكن استخدام منظف معتدل للأوساخ الثقيلة. لا تستخدم أي مواد تنظيف قوية أو رشاشات.
- اغسل الخزان من الداخل واشطفه بمياه عذبة.
- استخدم فقط قطعة قماش ناعمة ولا تستخدم أبداً أي نوع من المنظفات الكاشطة، والتي قد تسبب الخدوش.
- لا تستخدم سلك غسيل الأواني في التنظيف. قد تنفصل قطع صغيرة من سلك غسيل الأواني، وتتحسر في الضنبور، وتسبب ضرراً على السطح المانع للتسريب.
- استخدم قطعة قماش ناعمة وجافة لتجفيف وتلميع السطح بعد التنظيف.
- تأكد من أنه تم تنظيف الجهاز بشكل صحيح قبل تخزينه في مكان جاف.

الضنبور

- عند الاستخدام يوميا، لا بد من تنظيف آلية الصب كاملة مرة واحدة في الأسبوع، وعند الاستخدام بشكل أقل تكراراً، فلا داعي لتنظيفها كثيراً.
1. قم بفك غطاء الضنبور للتنظيف، أفضل المخروط السيليكوني المستقر، وقم بتنظيف جميع الأجزاء في ماء دافئ باستخدام منظف معتدل. اشطفه بماء نظيف.
 2. قم بتنظيف الضنبور من الداخل والوصلة إلى الخزان باستخدام فرشاة زجاجات صغيرة.

⚠️ تنبيه:

لا تدفع الفرشاة أبداً في الضنبور المجمع لأنها ستضر بالمخروط المستقر.

3. امسح الجزء الداخلي من قاعدة الضنبور ليجف.

الجزء
الداخلي

تفريغ محتويات الجهاز

1. أخرج الجهاز من عبوته.
2. أزل كافة مواد التعبئة والتغليف مثل الطبقات البلاستيكية، ومواد الحشو، وروابط الكابل، والعبوة المصنوعة من الورق المقوى.
3. تحقق من المحتويات للتأكد من عدم وجود أي جزء مفقود.
4. إذا كانت محتويات العبوة غير كاملة أو لاحظت تلف المحتويات، لا تشغيل الجهاز. أعد عبوة المحتويات للموزع على الفور.

ملاحظة:

قد يوجد غبار أو مخلفات إنتاج على الجهاز. لذا نوصي بتنظيف الجهاز على النحو الموضح أدنى العنوان "التنظيف".

تشغيل / إيقاف تشغيل الجهاز

التشغيل

1. قم بتدوير مفتاح التشغيل / الإيقاف / O على الموضع A. يضيء مصباح التحكم في مفتاح التشغيل / الإيقاف / O باللون الأحمر.
2. قم بتدوير قرص التحكم في درجة الحرارة باتجاه عقارب الساعة لضبطه على درجة الحرارة المطلوبة.

ملاحظة:

اعتماداً على درجة الحرارة المحيطة والمحتوى الذي يتم تسخينه في الخزان، يمكن أن تحدث اختلافات بين درجة الحرارة المضبوطة والفعالية.

إيقاف التشغيل

1. قم بتدوير قرص التحكم في درجة الحرارة عكس اتجاه عقارب الساعة إلى النهاية وصولاً إلى الموضع °C.
2. أدر مفتاح التشغيل / الإيقاف / O على الموضع O. ينطفئ مصباح التحكم في مفتاح التشغيل / الإيقاف / O.

التشغيل

التسخين والاحتفاظ بالحرارة

1. املاً السائل الصالح للشرب في الجهاز. انتبه إلى علامتي MAX و MIN.
2. ادخل قابس التيار في مقبس الكهرباء.
3. ضع الغطاء بحيث يكون منفس البخار في النصف الخلفي من الغطاء. قبل الاستخدام، أدر الغطاء وقم بإغلاقه باستخدام آلية إغلاق الغطاء. حرك القفل نحو .
4. ضع مفتاح التشغيل / الإيقاف عند A.
5. قم بتدوير قرص التحكم في درجة الحرارة باتجاه عقارب الساعة لضبطه على درجة الحرارة المطلوبة. يمكن للقرص التحكم في درجة الحرارة ضبط درجة الحرارة بنسب مختلفة بين 30 درجة مئوية - 100 درجة مئوية.

ملاحظة:

- سيضيء ضوء مراقبة التسخين الأحمر خلال التسخين.
 - عند الوصول إلى درجة الحرارة المحددة، ينطفئ مصباح التحكم في التسخين ويضيء مصباح التحكم في "الاحتفاظ بالحرارة" الأخضر؛ يظل الجهاز في وضع "الاحتفاظ بالحرارة" ويثبت درجة الحرارة المحددة حتى يتم إيقاف تشغيله.
6. للقيام بتصريف السائل، اسحب الصنبور لأعلى أو ادفعه إلى أسفل وثبته في هذا الموضع، حتى يتم ملء الكوب أو الخزان. حرر الصنبور بعد عملية التعبئة، فإنه يعلق تلقائياً للوصول على تدفق مستمر، ادفع الصنبور لأعلى أو لأسفل حتى يستقر، بعد التغلب على مقاومة طفيفة؛ يظل الصنبور مفتوحاً.
 7. بسبب النظام، يبقى حوالي 0,8 لتر من السائل في الخزان. يمكن تقليل هذه الكمية عن طريق إمالة الخزان بحذر إلى الأمام أثناء تصريف السائل.

وقف التشغيل / إنهاء التشغيل

1. قم بتدوير قرص التحكم في درجة الحرارة عكس اتجاه عقارب الساعة إلى النهاية وصولاً إلى الموضع °C.
2. أدر مفتاح التشغيل / الإيقاف / O على الموضع O لإنهاء عملية التسخين أو الغلي.

نظرة عامة على المكونات / نطاق التسليم

- 1 الخزان
- 2 الغطاء
- 3 آلية إغلاق الغطاء
- 4 مقبض الغطاء
- 5 مقبض الخزان (الأيمن والأيسر)
- 6 مؤشر مستوى المياه
- 7 كبل الطاقة مزود بقابس
- 8 مفتاح التشغيل / الإيقاف / O مع مؤشر ضوء التزويد بالطاقة
- 9 مؤشر ضوء أخضر "الاحتفاظ بالحرارة"
- 10 مؤشر ضوء أحمر "التسخين"
- 11 الصنبور
- 12 قرص التحكم في درجة الحرارة

ملاحظات بشأن التشغيل

الإعداد

- لأسباب تتعلق بالصحة، ينبغي تعبئة الجهاز بحوالي 5 لترات من الماء قبل استخدامه للمرة الأولى. قم بغلي هذه المياه لمدة 5 دقائق تقريباً على أعلى درجة حرارة. ثم قم بتصريف المياه من الخزان.
- بعد ذلك، اشطف بمياه عذبة، وقم بتصريف المياه مرة أخرى.
- قم بتنظيف الغطاء جيداً بالماء الدافئ ومنظف معتدل. اشطف الغطاء بمياه عذبة وجففه تماماً بقطعة قماش ناعمة.

التوصيل الكهربائي

تأكد من توافق جهد التيار الكهربائي الذي تريد استخدامه مع جهد التيار للجهاز. يمكن العثور على التفاصيل على لوحة المعلومات (أسفل الجهاز) وفي فصل "البيانات الفنية".

القدرة الكهربائية المتصلة بالواط

قد يصل إجمالي استهلاك الطاقة لهذا الجهاز حتى 1500 واط. لذا مع هذا الحمل المتصل، يُوصى باستخدام خط مزود بمنفصل محمي بقاطع دائرة منزلية 16 أمبير.

⚠ تنبيه: حمل زائد!

- إذا استخدمت كبل تمديد، فيجب أن يكون لديك كبل مستعرض طوله 1,5 مم مربع على الأقل.
- لا تستخدم أي مقابس متعددة، حيث إن هذا الجهاز قوي جداً.

- هذا الجهاز غير ملائم للاستخدام الخارجي.
- من أجل ضمان تشغيل آمن وسليم للجهاز، يرجى استخدامه فقط في درجات حرارة محيطية بين 0 درجة مئوية و 40 درجة مئوية.
- يجب أن لا يتم وضع الجهاز على سطح يتعرض فيه لخطر الاصطدام باندفاع المياه.
- يُستخدم الجهاز في الداخل وبمكان جاف. لا تضع الجهاز بالقرب من موقد غاز أو موقد كهربائي ساخن أو بالقرب من الأسطح الساخنة.
- استخدم الجهاز فقط على سطح مستو. يجب أن يكون الجهاز مستويا أفقيا ومنتصبا بشكل آمن. يجب أخذ الوزن الكبير للجهاز بعين الاعتبار عند ملئه بالكامل.
- لا تحرك الجهاز ولا تلمسه أثناء تشغيله.
- يجب تثبيت الجهاز فقط في الأماكن التي يمكن أن تخضع لإشراف أفراد مدربين.
- هذا الجهاز مخصص لتسخين وغلي المشروبات. لا تستخدم هذا الجهاز لتسخين الأطعمة القابلة للتلف (مثل الحليب أو المشروبات التي تحتوي على البيض).
- لا تُصلح الجهاز بنفسك، بل اتصل دائما بفني معتمد. في حالة تلف كبل الطاقة، يجب استبداله من قبل الشركة المصنعة أو وكيل الخدمة التابع لها أو فني مؤهل بنفس القدر بهدف تجنب المخاطر.
- يستطيع الأطفال الذين يبلغ عمرهم 8 سنوات أو أكبر والأشخاص ذوي إعاقات بدنية أو إدراكية أو عقلية أو ممن يفتقرون للخبرة والمعرفة استخدام الجهاز عند توفير الإشراف عليهم أو توجيه التعليمات الخاصة باستخدام الجهاز بطريقة آمنة وإدراكهم المخاطر المتضمنة.
- لا يجوز عبث الأطفال بالجهاز.
- حافظ على الجهاز والكبل الخاص به بعيدا عن متناول الأطفال الأقل من 8 سنوات.
- يجب عدم القيام بالتنظيف وصيانة المستخدم إلا من قبل موظفين مدربين.

⚠ تنبيه:

- لا تغمر الجهاز في الماء للتنظيف.
- يجب ألا يتم تنظيف الجهاز باستخدام نفث المياه.
- نظف الجهاز بعد كل استخدام.
- اتبع التعليمات الواردة في فصل "التنظيف".

60	التخزين.....
60	استكشاف الأخطاء وإصلاحها.....
60	البيانات الفنية.....
60	التخلص من الجهاز.....

دليل التعليمات

شكراً لك لاختيارك منتجنا. نأمل في أن تستمتع باستخدام الجهاز.

S رموز تعليمات الاستخدام

تم وضع علامات على هذه المعلومات الهامة خصيصاً للحفاظ على سلامتك. من الضروري الامتثال لهذه التعليمات لتجنب وقوع حوادث ومنع إلحاق تلف بالجهاز:

⚠ تحذير:

يحذرك هذا الرمز من الإصابة بمخاطر على صحتك ويشير إلى وجود مخاطر محتملة للتعرض للإصابة.

⚠ تنبيه:

يشير هذا الرمز إلى وجود مخاطر محتملة قد يتعرض لها الجهاز أو أشياء أخرى.

ℹ ملاحظة:

يلقي هذا الرمز الضوء على النصائح والمعلومات.

ملاحظات عامة

اقرأ تعليمات التشغيل بعناية قبل تشغيل الجهاز واحتفظ بالتعليمات بما في ذلك الضمان وإيصال الاستلام، وإذا أمكن، الصندوق الذي يحتوي. على العبوة الداخلية. عند إعطاء هذا الجهاز لأشخاص آخرين، يرجى إطلاعهم أيضاً على تعليمات التشغيل.

- استخدم الجهاز للغرض المخصص فقط.
- لا تستخدم الجهاز في الأماكن الخارجية. احفظه بعيداً عن مصادر الحرارة وأشعة الشمس المباشرة والرطوبة (لا تغمسه مطلقاً في أي مادة سائلة) والأسطح الحادة. لا تستخدم الجهاز ويديك مبتلة. إذا كان الجهاز رطباً أو مبتلاً، انزع القابس الكهربائي على الفور.
- عند تنظيف الجهاز أو تخزينه، أوقف تشغيله وانزع القابس من مقبس التيار الكهربائي دائماً (اسحب القابس نفسه، وليس سلك التوصيل) إذا لم يكن الجهاز قيد الاستخدام وأزل الملحقات المرفقة.
- لا تشغل الجهاز دون أن يكون تحت المراقبة. يجب إيقاف تشغيل الجهاز دائماً عند مغادرة الغرفة. انزع القابس من مقبس التيار الكهربائي.
- يجب فحص الجهاز وأسلاك الموصلات الرئيسية بانتظام لاكتشاف وجود أية علامات للتلف. عند اكتشاف أي تلف يجب التوقف عن استخدام الجهاز.
- استخدم قطع الغيار الأصلية فقط.
- لضمان سلامة أطفالك، يرجى حفظ العبوة بالكامل (الحقائب البلاستيكية، والصناديق، والبوليسترين وغيرها) بعيداً عن متناول أيديهم.

⚠ تحذير:

لا تدع الأطفال الصغار يعثبون بالرقائق المعدنية خشية خطر الاختناق!

المحتويات

3	نظرة عامة على المكونات.....
64	ملاحظات عامة.....
64	تعليمات السلامة الخاصة بهذا الجهاز.....
62	تفريغ محتويات الجهاز.....
62	نظرة عامة على المكونات / نطاق التسليم.....
62	ملاحظات بشأن التشغيل.....
62	تشغيل / إيقاف تشغيل الجهاز.....
62	التشغيل.....
62	التنظيف.....
61	إزالة التكلس.....

تعليمات السلامة الخاصة بهذا الجهاز

⚠ تحذير: خطر التعرض لحروق!

- أثناء التشغيل وبعده، ستكون درجة حرارة الأسطح التي يمكن الوصول إليها مرتفعة جداً.
- أمسك الغطاء من المقبض دائماً.
- يجب أخذ الحذر عند فتح الغطاء، يمكن للبخار الساخن للغاية أن ينبعث من الخزان.

⚠ تحذير:

- يجب أن يكون مستوى السائل بين علامتي MIN و MAX.
- تأكد دائماً من أن الغطاء مغلق بإحكام وأن آلية إغلاق الغطاء مغلقة.
- لا تفتح الغطاء أثناء التشغيل.

GARANTIEKARTE

warranty card • garantiekaart • carte de garantie • scheda di garanzia • tarjeta de garantía • cartão de garantia • garantikort • karta gwarancyjna • záruční list • kartica jamstva • carte de garantie • Гаранционна карта • záručný list • garancijski list • garancijaegy • гарантійний формуляр • Гарантійний талон •

بطاقة ضمان

PC-HGA 1196

24 Monate Garantie gemäß Garantieerklärung • 24 months warranty according to warranty declaration • 24 maanden garantie volgens garantieverklaring • 24 mois de garantie selon la déclaration de garantie • 24 mesi di garanzia secondo la dichiarazione di garanzia • 24 meses de garantía de acuerdo con la declaración de garantía • 24 meses de garantía, de acordo com a declaração de garantia • 24 måneders garanti i henhold til garantibetingelsene • 24 miesiące gwarancji na podstawie oświadczenia gwarancyjnego • záruka 24 měsíců podle prohlášení o záruce • 24 mjesечно jamstvo u skladu s jamstvenom deklaracijom • 24 luni garanție conform declarației de garanție • 24 месеца гаранция в съответствие с гаранционната декларация • 24-mesečná záruka podľa vyhlásenia o záruke • 24-mesečna garancija, skladno z garancijsko izjavo • 24 hónap garancia a garanciafeltételekben leírtak szerint • гарантія на 24 місяці відповідно заяві про гарантію • Гарантія 24 місяця согласно заявленим гарантійним правилам • ضمان لمدة 24 شهراً وفقاً لبيان الضمان

Kaufdatum, Händlerstempel, Unterschrift • date of purchase, dealer stamp, signature • aankoopdatum, dealerstempel, handtekening • date d'achat, tampon du concessionnaire, signature • data di acquisto, timbro del rivenditore, firma • fecha de compra, sello del distribuidor, firma • data de compra, carimbo do distribuidor, assinatura • kjøpsdato, forhandlerstempel, signatur • data zakupu, pieczęć sprzedawcy, podpis • datum zakoupení, razítko prodejce, podpis • datum kupovine, žig trgovca, potpis • data de achiziție, stampila furnizorului, semnătură • Дата на покупката, Печат на Продавача, Потпис • datum nákupu, pečatka obchodníka/predávaju, podpis • datum nákupu, žig trgovca, potpis • vásárlás dátuma, kereskedő bélyegezője, aláírás • дата придбання, печатка продавця, підпис • Дата приобретения, Штамп продавца, Подпись • تاريخ التمرير، وجمع الترخيص، البيع والتوقيع

PROFI COOK®

www.proficook-germany.de

PROFI COOK®

Internet: www.proficook-germany.de
Made in P.R.C.

Stand 08/2019