

CITIZ MY MACHINE



Nespresso, an exclusive system creating the perfect Espresso, time after time.

All machines are equipped with a unique extraction system that guarantees up to 19 Bar pressure. Each parameter has been calculated with great precision to ensure that all the aromas from each Grand Cru can be extracted, to give the coffee body and create an exceptionally thick and smooth crema.

Nespresso: ένα μοναδικό σύστημα για να παρασκευάζετε τον τέλειο Espresso, κάθε φορά.

Όλες οι μηχανές είναι εξοπλισμένες με ένα μοναδικό σύστημα εξαγωγής που εγγυάται μέχρι την πίεση 19 φραγγών. Κάθε παράμετρος έχει μελετηθεί με ιδιαίτερη προσοχή, ώστε να εξασφαλιστεί ότι εκφράζονται όλα τα αρώματα κάθε Εκλεκτής ποιικιλίας Grand Cru, προσδίδοντας της σώμα και δημιουργώντας μία ασύγκριτα πυκνή και πλούσια κρέμα.

CONTENT/ΠΕΡΙΕΧΟΜΕΝΑ



These instructions are part of the appliance. Read all instructions and all safety instructions before operating the appliance.

Οι οδηγίες συνοδεύουν τη συσκευή. Διαβάστε όλες τις οδηγίες χρήσης και ασφάλειας, προτού λειτουργήσετε τη συσκευή.

SAFETY PRECAUTIONS/ΜΕΤΡΑ ΑΣΦΑΛΕΙΑΣ	03	DESCALING/ΑΦΑΙΡΕΣΗ ΑΛΑΤΩΝ	15
OVERVIEW/ΕΠΙΣΚΟΠΗΣΗ	08	CLEANING/ΚΑΘΑΡΙΣΜΟΣ	17
SPECIFICATIONS/ΧΑΡΑΚΤΗΡΙΣΤΙΚΑ	08	TROUBLESHOOTING/ΕΠΙΛΥΣΗ ΠΡΟΒΛΗΜΑΤΩΝ	18
ENERGY SAVING MODE/ΛΕΙΤΟΥΡΓΙΑ ΕΞΟΙΚΟΝΟΜΗΣΗΣ ΕΝΕΡΓΕΙΑΣ	09	CONTACT THE <i>NESPRESSO</i> CLUB/ΕΠΙΚΟΙΝΩΝΙΑ ΜΕ ΤΟ <i>NESPRESSO</i> CLUB	19
FIRST USE OR AFTER LONG PERIOD OF NON-USE/ΠΡΩΤΗ ΧΡΗΣΗ ΜΕΤΑ ΑΠΟ ΜΕΓΑΛΗ ΠΕΡΙΟΔΟ ΑΧΡΗΣΙΑΣ	10	DISPOSAL AND ENVIRONMENTAL PROTECTION/ ΔΙΑΘΕΣΗ ΑΠΟΡΡΙΜΜΑΤΩΝ ΚΑΙ ΠΡΟΣΤΑΣΙΑ ΤΟΥ ΠΕΡΙΒΑΛΛΟΝΤΟΣ	19
COFFEE PREPARATION/ΠΑΡΑΣΚΕΥΗ ΚΑΦΕ	11	LIMITED WARRANTY/ΕΓΓΥΗΣΗ	20
PROGRAMMING THE WATER VOLUME/PROGRAMMATION DU VOLUME D'EAU	12		
EMPTYING THE SYSTEM BEFORE A PERIOD OF NON-USE AND FOR FROST PROTECTION, OR BEFORE A REPAIR/ΑΔΕΙΑΣΜΑ ΤΟΥ ΣΥΣΤΗΜΑΤΟΣ ΟΤΑΝ ΠΡΟΒΛΕΠΕΤΑΙ ΜΕΓΑΛΗ ΠΕΡΙΟΔΟΣ ΑΧΡΗΣΙΑΣ, ΓΙΑ ΤΗΝ ΠΡΟΣΤΑΣΙΑ ΑΠΟ ΠΑΓΟ Η ΠΡΙΝ ΜΙΑ ΕΠΙΣΚΕΥΗ	13		
RESET TO FACTORY SETTINGS/ ΕΠΑΝΑΦΟΡΑ ΕΡΓΟΣΤΑΣΙΑΚΩΝ ΡΥΘΜΙΣΕΩΝ	14		

SAFETY PRECAUTIONS



⚠ CAUTION: the safety precautions are part of the appliance. Read them carefully before using your new appliance for the first time. Keep them in a place where you can find and refer to them later on.

⚠ CAUTION: when you see this sign, please refer to the safety precautions to avoid possible harm and damage.

ℹ INFORMATION: when you see this sign, please take note of the advice for the correct and safe usage of your appliance.

- The appliance is intended to prepare beverages according to these instructions.
- Do not use the appliance for anything other than its intended use.
- This appliance has been designed for indoor and non-extreme temperature

conditions use only.

- Protect the appliance from direct sunlight effect, prolonged water splash and humidity.
- This appliance is intended to be used in households and similar applications only such as: staff kitchen areas in shops, offices and other working environments, farm houses; by clients in hotels, motels and other residential environments; bed and breakfast type environments.
- This appliance may be used by children of at least 8 years of age, as long as they are supervised and have been given instructions about using the appliance safely and are fully aware of the dangers involved. Cleaning and user maintenance shall not be made by children unless they are older than 8 and they are supervised by an adult.
- Keep the appliance and its cord out of reach of children under 8 years of age.
- This appliance may be used by persons with reduced physical, sensory or mental capabilities, or whose experience or knowledge

is not sufficient, provided they are supervised or have received instruction to use the appliance safely and understand the dangers.

- Children shall not use the appliance as a toy.
- The manufacturer accepts no responsibility and the guarantee will not apply for any commercial use, inappropriate handling or use of the appliance, any damage resulting from use for other purposes, faulty operation, non-professionals' repair or failure to comply with the instructions.

Avoid risk of fatal electric shock and fire

- In case of an emergency: immediately remove the plug from the power socket.
- Only plug the appliance into suitable, easily accessible, earthed mains connections. Make sure that the voltage of the power source is the same as that specified on the rating plate. The use of an incorrect connection voids the guarantee.

The appliance must only be connected after installation

- Do not pull the cord over sharp edges, clamp it or allow it to hang down.
- Keep the cord away from heat and damp.
- If the supply cord is damaged, it must be replaced by the manufacturer, its service agent or similarly qualified persons, in order to avoid all risks.
- If the cord is damaged, do not operate the appliance. Return the appliance to the *Nespresso Club* or to a *Nespresso* authorized representative.
- If an extension cord is required, use only an earthed cord with a conductor cross-section of at least 1.5 mm² or matching input power.
- To avoid hazardous damage, never place the appliance on or beside hot surfaces such as radiators, stoves, ovens, gas burners, open flame, or similar.
- Always place it on a horizontal, stable and even surface. The surface must be resistant to heat and fluids, like water, coffee, descaler or similar.

EN SAFETY PRECAUTIONS

- Disconnect the appliance from the mains when not in use for a long period. Disconnect by pulling out the plug and not by pulling the cord itself or the cord may become damaged.
- Before cleaning and servicing, remove the plug from the mains socket and let the appliance cool down.
- To disconnect the appliance, stop any preparation, then remove the plug from the power socket.
- Never touch the cord with wet hands.
- Never immerse the appliance or part of it in water or other liquid.
- Never put the appliance or part of it in a dishwasher.
- Electricity and water together is dangerous and can lead to fatal electrical shocks.
- Do not open the appliance. Hazardous voltage inside!
- Do not put anything into any openings. Doing so may cause fire or electrical shock!
- The use of accessory attachments not recommended by the manufacturer may result in fire, electric shock or

injury to persons.

Avoid possible harm when operating the appliance

- Never leave the appliance unattended during operation.
- Do not use the appliance if it is damaged, has been dropped or not operating perfectly. Immediately remove the plug from the power socket. Contact the *Nespresso* Club or *Nespresso* authorized representative for examination, repair or adjustment.
- A damaged appliance can cause electrical shocks, burns and fire.
- Always completely close the lever and never lift it during operation. Scalding may occur.
- Do not put fingers under coffee outlet, risk of scalding.
- Do not put fingers into capsule compartment or the capsule shaft. Danger of injury!
- Water could flow around a capsule when not perforated by the blades and damage the appliance.
- Never use a damaged or deformed

- capsule. If a capsule is blocked in the capsule compartment, turn the machine off and unplug it before any operation. Call the *Nespresso* Club or *Nespresso* authorized representative.
- Always fill the water tank with cold, fresh drinking water.
- Empty water tank if the appliance will not be used for an extended time (holidays, etc.).
- Replace water in water tank when the appliance is not operated for a weekend or a similar period of time.
- Do not use the appliance without the drip tray and drip grid to avoid spilling any liquid on surrounding surfaces.
- Do not use any strong cleaning agent or solvent cleaner. Use a damp cloth and mild cleaning agent to clean the surface of the appliance.
- To clean machine, use only clean cleaning tools.
- When unpacking the machine, remove the plastic film and dispose.
- This appliance is designed for *Nespresso* coffee capsules available exclusively through the *Nespresso*

Club or your *Nespresso* authorized representative.

- All *Nespresso* appliances pass stringent controls. Reliability tests under practical conditions are performed randomly on selected units. This can show traces of any previous use.
- *Nespresso* reserves the right to change instructions without prior notice.

Descaling

- *Nespresso* descaling agent, when used correctly, helps ensure the proper functioning of your machine over its lifetime and that your coffee experience is as perfect as the first day.
- For coffee and coffee&milk machines, descale according to user manual recommendations or specific alerts.

SAVE THESE INSTRUCTIONS

Pass them on to any subsequent user.

This instruction manual is also available as a PDF at [nespresso.com](https://www.nespresso.com)



⚠ Προσοχή: Τα μέτρα ασφάλειας αποτελούν μέρος της συσκευής. Διαβάστε τα προσεκτικά πριν χρησιμοποιήσετε τη νέα σας συσκευή για πρώτη φορά. Φυλάξτε τα σε μία θέση όπου μπορείτε να τα βρείτε εύκολα και να αναφέρεστε σε αυτά στο μέλλον.

⚠ Προσοχή: Όταν εμφανίζεται αυτό το σήμα, παρακαλούμε αναφερθείτε στα μέτρα ασφάλειας για να αποφευχθεί οποιαδήποτε ζημία και βλάβη.

ℹ Πληροφορίες: Όταν βλέπετε αυτό το σήμα, παρακαλούμε λάβετε υπόψη σας τη συμβουλή που δίνεται για την ορθή και ασφαλή χρήση της συσκευής σας.

- Η συσκευή προορίζεται για την παρασκευή ροφημάτων σύμφωνα με τις συγκεκριμένες οδηγίες.
- Μην χρησιμοποιείτε τη συσκευή για άλλον σκοπό εκτός από αυτόν για τον οποίο προορίζεται.
- Η συσκευή αυτή έχει σχεδιαστεί μόνο για χρήση σε εσωτερικό χώρο και σε μη ακραίες συνθήκες θερμοκρασίας.
- Προστατέψτε τη συσκευή από την άμεση έκθεση σε ηλιακή ακτινοβολία, το συχνό πιτσίλισμα από νερό και την υγρασία.
- Η συσκευή προορίζεται μόνο για οικιακή χρήση. Δεν προορίζεται για χρήση σε: κουζίνες προσωπικού σε καταστήματα, γραφεία και άλλους χώρους εργασίας; σε αγροικίες; από πελάτες σε ξενοδοχεία, μοτέλ και άλλους ανάλογους χώρους διαμονής; χώρους τύπου bed and breakfast.
- Η συσκευή μπορεί να χρησιμοποιηθεί από παιδιά τουλάχιστον 8 ετών και άνω,

εφόσον επιβλέπονται και τους έχουν δοθεί οδηγίες για την ασφαλή χρήση της συσκευής και συνειδητοποιούν πλήρως τους εμπλεκόμενους κινδύνους. Ο καθαρισμός και η συντήρηση δε θα γίνονται από παιδιά εκτός εάν είναι πάνω από 8 ετών και επιβλέπονται από ενήλικα.

- Φυλάξτε τη συσκευή και το καλώδιό της μακριά από παιδιά κάτω των 8 ετών.
- Η συσκευή μπορεί να χρησιμοποιηθεί από άτομα με μειωμένη φυσική, αισθητηριακή ή νοητική ικανότητα ή από άτομα που δεν διαθέτουν επαρκή γνώση ή εμπειρία, υπό τον όρο ότι επιβλέπονται ή έχουν λάβει οδηγίες για την ασφαλή χρήση της συσκευής και κατανοούν τους κινδύνους.
- Τα παιδιά δε θα χρησιμοποιούν τη συσκευή ως παιχνίδι.
- Ο κατασκευαστής δεν αποδέχεται καμία ευθύνη και η εγγύηση δε θα ισχύει σε καμία περίπτωση

εμπορικής χρήσης, ακατάλληλου χειρισμού ή χρήσης της συσκευής, καθώς και για οποιαδήποτε βλάβη προκληθεί από χρήση για άλλους σκοπούς, κακή λειτουργία, ερασιτεχνική επισκευή ή αδυναμία συμμόρφωσης με τις εν λόγω οδηγίες.

Αποφύγετε κινδύνους μοιραίου ηλεκτροσόκ και πυρκαγιάς.

- Σε περίπτωση εκτάκτου ανάγκης: βγάλτε αμέσως το φιν από την πρίζα παροχής ρεύματος.
- Συνδέετε τη συσκευή μόνο σε κατάλληλη, εύκολα προσβάσιμη, γειωμένη παροχή ρεύματος. Σιγουρευτείτε ότι η τάση της παροχής ρεύματος είναι η ίδια με την αναγραφόμενη στον πίνακα χαρακτηριστικών. Η χρήση ακατάλληλης σύνδεσης επισύρει ακύρωση της εγγύησης.

Η συσκευή θα πρέπει να συνδέεται με το ρεύμα μόνο μετά την εγκατάστασή της.

- Μην τραβάτε το καλώδιο πάνω από αιχμηρά άκρα, χρησιμοποιήστε κατάλληλο τρόπο συγκράτησης ή αφήστε το να κρέμεται ελεύθερα.
- Κρατήστε το καλώδιο μακριά από θερμότητα και υγρασία.
- Εάν το καλώδιο του ρεύματος είναι κατεστραμμένο, θα πρέπει να αντικατασταθεί από τον κατασκευαστή, εξουσιοδοτημένο επισκευαστή ή άλλο αντίστοιχης αρμοδιότητας άτομο.
- Εάν το καλώδιο είναι κατεστραμμένο, μη λειτουργείτε τη συσκευή. Επιστρέψτε τη συσκευή στο Nespresso Club ή σε εξουσιοδοτημένο αντιπρόσωπο της Nespresso.
- Εάν απαιτείται καλώδιο επέκτασης, χρησιμοποιήστε μόνο γειωμένο καλώδιο με διατομή αγωγού τουλάχιστον 1.5 mm² ή που να ανταποκρίνεται στο

παρεχόμενο ρεύμα.

- Για την αποφυγή επικίνδυνης βλάβης, μην τοποθετείτε ποτέ τη συσκευή πάνω ή δίπλα σε επιφάνειες με θερμότητα, όπως θερμαντικά σώματα, εστίες κουζίνας, καυστήρες γκαζιού, ακάλυπτη φλόγα, ή παρόμοιες πηγές.
- Πάντα ακουμπάτε τη συσκευή πάνω σε μία οριζόντια, σταθερή κι ομαλή επιφάνεια. Η επιφάνεια θα πρέπει να είναι ανθεκτική σε θερμότητα και υγρά, όπως νερό, καφέ, καθαριστικό καθαλατώσεων ή παρόμοια.
- Αποσυνδέετε τη συσκευή από την παροχή ρεύματος, όταν δεν την χρησιμοποιείτε για μεγάλα διαστήματα. Όταν αποσυνδέετε τη συσκευή τραβήξτε το φικ και όχι το ίδιο το καλώδιο, για να μην προκαλέσετε ζημιά στο καλώδιο.
- Πριν τον καθαρισμό ή τη συσκευασία, βγάλτε το φικ από την πρίζα κι αφήστε τη συσκευή να κρυώσει.
- Για να αποσυνδέσετε τη συσκευή, σταματήστε ό,τι ετοιμάζετε, κι έπειτα βγάλτε το φικ από την πρίζα παροχής ρεύματος.
- Ποτέ μη πιάνετε το καλώδιο με βρεγμένα χέρια.
- Ποτέ μην βυθίζετε τη συσκευή ή μέρος αυτής σε νερό ή άλλο υγρό.
- Ποτέ μην τοποθετείτε τη συσκευή ή μέρος αυτής σε πλυντήριο πιάτων.
- Ο συνδυασμός ηλεκτρισμού και νερού είναι επικίνδυνος και μπορεί να προκαλέσει μοιραία ηλεκτροπληξία.
- Μην ανοίγετε τη συσκευή. Η τάση του ρεύματος στο εσωτερικό είναι επικίνδυνη!
- Μην τοποθετείτε τίποτα στα ανοίγματα της συσκευής. Εάν το κάνετε, μπορεί να προκαλέσετε φωτιά ή ηλεκτροσόκ!
- Η χρήση εξαρτημάτων που δε συνίσταται από τον κατασκευαστή μπορεί να οδηγήσει σε φωτιά, ηλεκτροσόκ ή τραυματισμό.

Αποφεύγοντας πιθανή βλάβη κατά τη λειτουργία της συσκευής.

- Ποτέ μην αφήνετε τη συσκευή χωρίς επίβλεψη όταν είναι σε λειτουργία.
- Μη χρησιμοποιείτε τη συσκευή στις περιπτώσεις που είναι κατεστραμμένη, έχει πέσει ή δε λειτουργεί τέλεια. Βγάλτε αμέσως το φικ από την πρίζα παροχής ρεύματος. Επικοινωνήστε με το Nespresso Club ή εξουσιοδοτημένο εκπρόσωπο της Nespresso για έλεγχο, επισκευή ή ρύθμιση της συσκευής.
- Μία κατεστραμμένη συσκευή μπορεί να προκαλέσει ηλεκτροσόκ, εγκαύματα και φωτιά.
- Πάντα κλείνετε τον μοχλό μέχρι το τέλος της διαδρομής του, και ποτέ μην τον σηκώνετε, ενώ η συσκευή είναι σε λειτουργία. Μπορεί να προκληθεί έγκαιμα.
- Μη βάζετε τα δάχτυλά σας κάτω από το στόμιο εκκροής καφέ,

κίνδυνος εγκαύματος.

- Μη βάζετε τα δάχτυλά σας στο τμήμα καψουλών ή στον αγωγό καψουλών. Κίνδυνος τραυματισμού!
- Το νερό μπορεί να ρέει γύρω από την κάψουλα, όταν αυτή δεν έχει διατρυθεί από τις λεπίδες, προκαλώντας βλάβη στη συσκευή.
- Ποτέ μη χρησιμοποιείτε μία κατεστραμμένη ή παραμορφωμένη κάψουλα. Εάν μία κάψουλα έχει μπλοκάρει μέσα στο τμήμα καψουλών, σβήστε τη μηχανή και βγάλτε τη από την πρίζα, πριν προβείτε σε οποιαδήποτε ενέργεια. Καλέστε το *Nespresso Club* ή εξουσιοδοτημένο εκπρόσωπο της *Nespresso*.
- Γεμίστε το δοχείο νερού με φρέσκο πόσιμο νερό.
- Αδειάζετε το δοχείο νερού, όταν η συσκευή δεν πρόκειται να χρησιμοποιηθεί για μεγάλο διάστημα (διακοπές, κ.λπ.).

- Αντικαταστήστε το νερό στο δοχείο νερού, εάν η συσκευή δεν έχει λειτουργήσει για ένα σαββατοκύριακο ή παρόμοιο χρονικό διάστημα.
- Μη χρησιμοποιείτε τη συσκευή χωρίς το δίσκο και το πλέγμα αποστράγγισης για να αποφευχθεί η διαρροή υγρών σε γειτονικές επιφάνειες.
- Μη χρησιμοποιείτε κανένα δυνατό καθαριστικό προϊόν ή διάλυμα καθαρισμού. Χρησιμοποιήστε ένα βρεγμένο πανί και μαλακό καθαριστικό προϊόν για να καθαρίσετε τις επιφάνειες της μηχανής.
- Για να καθαρίσετε τη συσκευή, χρησιμοποιήστε μόνο καθαρά εργαλεία καθαρισμού.
- Όταν αποσυσκευάζετε τη μηχανή, αφαιρέστε την πλαστική μεμβράνη και πετάξτε τη.
- Η συσκευή έχει σχεδιαστεί για να χρησιμοποιεί κάψουλες καφέ *Nespresso* που διατίθενται αποκλειστικά από το *Nespresso*

Club τον εξουσιοδοτημένο εκπρόσωπο της *Nespresso*.

- Όλες οι συσκευές *Nespresso* υποβάλλονται σε αυστηρούς ελέγχους. Πραγματοποιούνται τεστ αξιοπιστίας υπό συνθήκες πρακτικής χρήσης κατά τυχαία διαστήματα σε επιλεγμένες μονάδες. Για το λόγο αυτό, η μηχανή σας μπορεί να έχει ίχνη προηγούμενης χρήσης.
- Η *Nespresso* διατηρεί το δικαίωμα να αλλάξει τις οδηγίες χωρίς πρότερη ειδοποίηση.

Αφαίρεση καθαλατώσεων

- Το διάλυμα καθαρισμού καθαλατώσεων της *Nespresso*, όταν χρησιμοποιείται σωστά, βοηθά στο να διασφαλιστεί η σωστή λειτουργία της μηχανής σας καθόλη τη διάρκεια ζωής της και η εμπειρία καφέ που έχετε να είναι τόσο τέλεια όσο την πρώτη ημέρα που δοκιμάσατε τον καφέ.
- Για μηχανές καφέ και καφέ&γάλακτος, καθαρίζετε τις

καθαλατώσεις σύμφωνα με τις συστάσεις του εγχειριδίου χρήσης ή συγκεκριμένες ειδοποιήσεις.

ΦΥΛΑΞΤΕ ΑΥΤΕΣ ΤΙΣ ΟΔΗΓΙΕΣ
Δώστε τις στον επόμενο χρήστη.
Οι εν λόγω «οδηγίες χρήσης» διατίθενται και σε μορφή αρχείου PDF στη διεύθυνση www.nespresso.com

EN OVERVIEW/
GR ΕΠΙΣΚΟΠΗΣΗ

SPECIFICATIONS/
ΧΑΡΑΚΤΗΡΙΣΤΙΚΑ



EN167	
	13 cm 27.8 cm 37.2 cm
	220–240 V, 50–60 Hz, 1260 W
	Max./μέγ. 19 Bar
	3.4 Kg
	1 L/1 λ

PACKAGING CONTENT/
ΠΕΡΙΕΧΟΜΕΝΟ ΣΥΣΚΕΥΑΣΙΑΣ



Coffee Machine
Μηχανή καφέ



Nespresso Grand Cru capsule tasting gift
Nespresso Εκλεκτές ποικιλίες: συλλογή-δώρο



«Welcome to Nespresso» Brochure
Φάκελος «Καλωσορίσματος Nespresso»

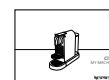

User Manual
Εγχειρίδιο χρήστη



ENERGY SAVING MODE/ ΛΕΙΤΟΥΡΓΙΑ ΕΞΟΙΚΟΝΟΜΗΣΗΣ ΕΝΕΡΓΕΙΑΣ

This machine is equipped with an energy saving feature. The machine will automatically enter power off mode after 9 minutes.

Η μηχανή είναι εξοπλισμένη με λειτουργία εξοικονόμησης ενέργειας. Η μηχανή θα σβήσει αυτόματα μετά από 9 λεπτά.

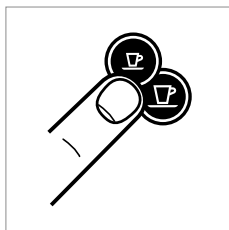

To turn the machine on either press the Espresso or Lungo button.

Για να ανάψετε τη μηχανή μπορείτε να πατήσετε το κουμπί Espresso ή Lungo.

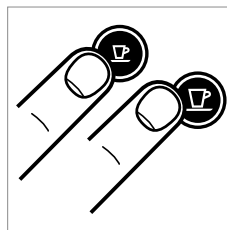

To turn the machine off before automatic Power Off mode, press both the Espresso and Lungo buttons simultaneously.

Για να σβήσετε τη μηχανή πριν περάσει αυτόματα σε λειτουργία σβησίματος, πατήστε ταυτόχρονα τα κουμπί Espresso και Lungo.

To change this setting:

Για να αλλάξετε αυτή τη ρύθμιση:

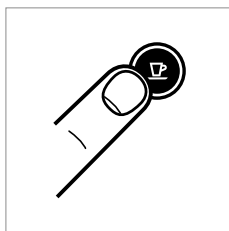

1. With the machine OFF, press and hold the Espresso button for 3 seconds.

1. Με τη μηχανή σβησμένη, πατήστε και κρατήστε πατημένο το κουμπί Espresso για 3 δευτερόλεπτα.

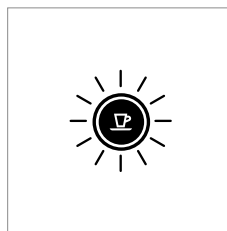

2. The Espresso button will blink to indicate the current setting.

2. Το κουμπί Espresso θα αναβοσβήσει για να δείξει την τρέχουσα ρύθμιση.

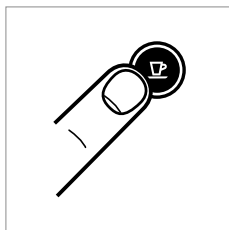

3. To change this setting press the Espresso button:

One time for power off mode after 9 minutes.

One more time for power off mode after 30 minutes.

3. Για να αλλάξετε τη ρύθμιση αυτή πατήστε το κουμπί Espresso:

Μία φορά για τη λειτουργία σβησίματος μετά από 9 λεπτά

Μία ακόμα φορά για τη λειτουργία σβησίματος μετά από 30 λεπτά

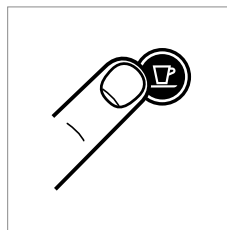

4. To exit the energy saving mode press the Lungo button for 3 seconds.

4. Για να βγείτε από τη λειτουργία εξοικονόμησης ενέργειας πατήστε το κουμπί Lungo για 3 δευτερόλεπτα.

EN FIRST USE OR AFTER A LONG PERIOD OF NON-USE/
GR ΠΡΩΤΗ ΧΡΗΣΗ ΜΕΤΑ ΑΠΟ ΜΕΓΑΛΗ ΠΕΡΙΟΔΟ ΑΧΡΗΣΙΑΣ

⚠ CAUTION: first read the safety precautions to avoid risks of fatal electrical shocks and fire.

⚠ ΠΡΟΣΟΧΗ: καταρχήν διαβάστε τα μέτρα ασφάλειας για την αποφυγή κινδύνων μοιραίας ηλεκτροπληξίας και πυρκαγιάς.

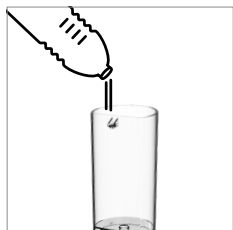

1. Rinse the water tank before filling with fresh drinking water.
1. Ξεπλύντε το δοχείο νερού πριν το γεμίσετε με πόσιμο νερό.



2. Place a container (min. 1 L) under the coffee outlet.
2. Τοποθετήστε ένα δοχείο (κατ' ελάχιστο 1 L) κάτω από το στόμιο εκροής καφέ.

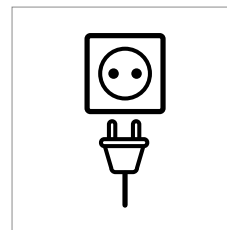

3. Plug into mains.
3. Βάλτε τη μηχανή στην πρίζα.

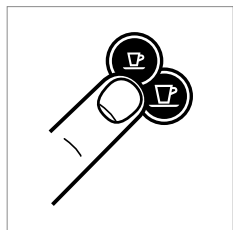

4. Press the Espresso or Lungo button to activate the machine.
4. Πατήστε το κουμπί Espresso ή Lungo για να ενεργοποιήσετε τη μηχανή.

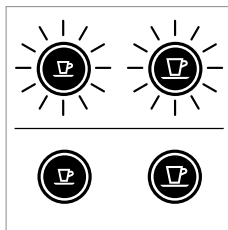

Blinking Lights: heating up (25 sec)
Φως που αναβοσβήνει: προθέρμανση (25 δευτερόλεπτα)
Steady Lights: ready
Σταθερό φως: μηχανή έτοιμη για λειτουργία

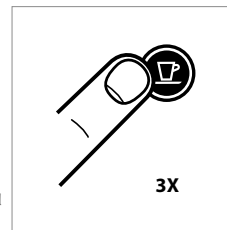

5. Press the Lungo button to rinse the machine. Repeat 3 times.
5. Πατήστε το κουμπί Lungo για να ξεπλυθεί η μηχανή. Επαναλάβετε 3 φορές.

COFFEE PREPARATION/ ΠΑΡΑΣΚΕΥΗ ΚΑΦΕ

EN

GR

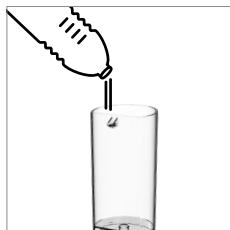

1. Rinse then fill the water tank with fresh drinking water.

1. Ξεπλύντε και μετά γεμίστε το δοχείο νερού με πόσιμο νερό.

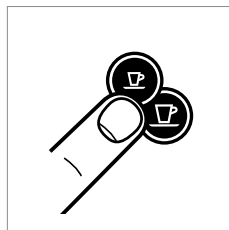

2. Press the Espresso or Lungo button to activate the machine.

2. Πατήστε το κουμπί Espresso ή Lungo για να ενεργοποιήσετε τη μηχανή.

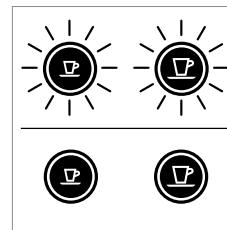

Blinking Lights: heating up (25 sec)

Φως που αναβοσβήνει: προθέρμανση (25 δευτερόλεπτα)

Steady Lights: ready

Σταθερό φως: μηχανή έτοιμη για λειτουργία



3. Lift the lever completely and insert the capsule.

3. Ανασηκώστε τελείως το μοχλό και εισάγετε την κάψουλα.

⚠ CAUTION: never lift lever during operation and refer to the safety precautions to avoid possible harm when operating the appliance.

ℹ NOTE: during heat up, you can press either coffee button whilst blinking. The coffee will then flow automatically when the machine is ready.

⚠ ΠΡΟΣΟΧΗ: μην σηκώνετε το μοχλό όταν η μηχανή είναι σε λειτουργία και αναφερθείτε στα μέτρα ασφάλειας για την αποφυγή πιθανού κινδύνου κατά τη λειτουργία της συσκευής.

ℹ ΣΗΜΕΙΩΣΗ: κατά τη διάρκεια της προθέρμανσης, μπορείτε να πατήσετε όποιο από τα δύο κουμπιά καφέ όταν τα φώτα αναβοσβήνουν. Ο καφές θα αρχίσει να ρέει αυτόματα όταν η μηχανή είναι έτοιμη.



4. Close the lever and place a cup under the coffee outlet.

4. Κλείστε το μοχλό και τοποθετήστε μία κούπα κάτω από το στόμιο εκροής του καφέ.

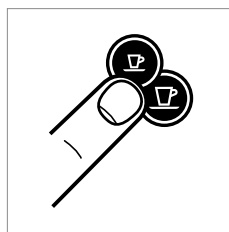

5. Press the Espresso (40 ml) or the Lungo (110 ml) button to start. Preparation will stop automatically. To stop the coffee flow or top up your coffee, press again.

5. Πατήστε το κουμπί Espresso (40 ml) ή Lungo (110 ml) για να ξεκινήσει η διαδικασία. Η παρασκευή θα σταματήσει αυτόματα. Για να σταματήσετε την εκροή του καφέ ή για να απογεμίσετε τον καφέ σας, πατήστε ξανά.



6. Remove the cup. Lift and close the lever to eject the capsule into the used capsule container.

6. Απομακρύνετε την κούπα. Ανασηκώστε και ξανακλείστε το μοχλό για να εξαχθεί η κάψουλα μέσα στον κάδο χρησιμοποιημένων καψουλών.

EN PROGRAMMING THE WATER VOLUME/ GR ΠΡΟΓΡΑΜΜΑΤΙΣΜΟΣ ΟΓΚΟΥ ΝΕΡΟΥ

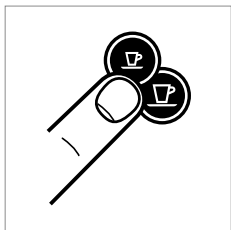

1. Turn the machine on and wait for it to be in ready mode (steady lights).
1. Ανάψτε τη μηχανή και περιμένετε μέχρι να είναι έτοιμη (φώτα ανάβουν σταθερά).



2. Fill the water tank with fresh drinking water and insert the capsule.
2. Γεμίστε το δοχείο νερού με πόσιμο νερό και εισάγετε την κάψουλα.



3. Place a cup under the coffee outlet.
3. Τοποθετήστε μια κούπα κάτω από το στόμιο εκροής.

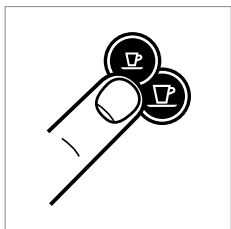

4. Press and hold the Espresso or Lungo button.
4. Πατήστε και κρατήστε πατημένο το κουμπί Espresso ή Lungo.

5. Release button once the desired volume is served.
5. Αφήστε το κουμπί όταν η επιθυμητή δόση έχει παραχθεί.

6. Water volume level is now stored.
6. Το επίπεδο του όγκου νερού έχει τώρα αποθηκευτεί.

EMPTYING THE SYSTEM BEFORE A PERIOD OF NON-USE AND FOR FROST PROTECTION, OR BEFORE A REPAIR/ ΑΔΕΙΑΣΜΑ ΤΟΥ ΣΥΣΤΗΜΑΤΟΣ ΟΤΑΝ ΠΡΟΒΛΕΠΕΤΑΙ ΜΕΓΑΛΗ ΠΕΡΙΟΔΟΣ ΑΧΡΗΣΙΑΣ, ΓΙΑ ΤΗΝ ΠΡΟΣΤΑΣΙΑ ΑΠΟ ΠΑΓΟ Ή ΠΡΙΝ ΜΙΑ ΕΠΙΣΚΕΥΗ

i NOTE: your machine will be blocked for 10 minutes after emptying mode.

i ΣΗΜΕΙΩΣΗ: η συσκευή δε θα λειτουργεί για 10 λεπτά μετά το άδειασμα.

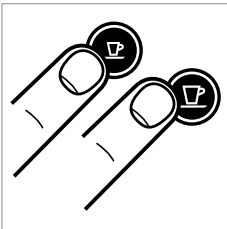

1. To enter the emptying mode, press both the Espresso and Lungo button to turn the machine off.
1. Για να μπειτε σε λειτουργία αδειασματος, πατήστε και τα δύο κουμπιά Espresso και Lungo για να σβήσετε τη μηχανή.



2. Remove the water tank and open the lever.
2. Αφαιρέστε το δοχείο νερού κι ανοίξτε το μοχλό.

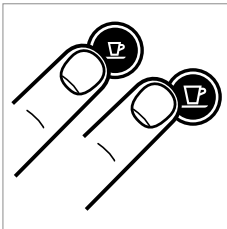

3. Press both the Espresso and Lungo button for 3 seconds.
3. Πατήστε και τα δύο κουμπιά Espresso και Lungo για 3 δευτερόλεπτα.

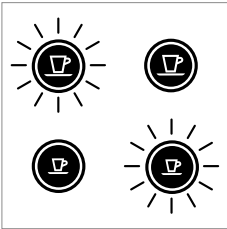

Both LEDs blink alternately.
Και τα δύο φώτα LED αναβοσβήνουν εναλλάξ.



4. Close the lever.
4. Κλείστε το μοχλό.

5. Machine switches off automatically.
5. Η μηχανή σβήνει αυτόματα.

6. Empty and clean the used capsule container and drip tray.
6. Αδειάστε και καθαρίστε τον κάδο χρησιμοποιημένων καψουλών και το δίσκο αποστράγγισης

EN RESET TO FACTORY SETTINGS/

GR ΕΠΑΝΑΦΟΡΑ ΕΡΓΟΣΤΑΣΙΑΚΩΝ ΡΥΘΜΙΣΕΩΝ

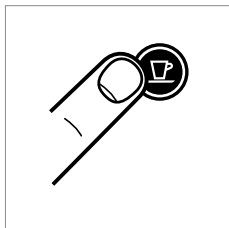

1. With the machine OFF, press and hold down the Lungo button for 5 seconds.

1. Με τη μηχανή σβησμένη, πατήστε και κρατήστε πατημένο το κουμπί Lungo για 5 δευτερόλεπτα.

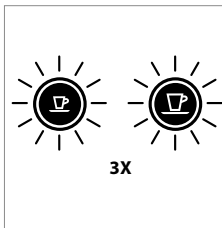

2. LEDs will blink fast 3 times to confirm machine has been reset to factory settings.

2. Τα φώτα LED αναβοσβήνουν γρήγορα 3 φορές για να επιβεβαιώσουν ότι η μηχανή έχει επανέλθει στις εργοστασιακές ρυθμίσεις.

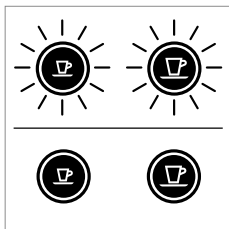

3. LEDs will then continue to blink normally, as heating up, until ready.

3. Έπειτα, τα φώτα LED θα αναβοσβήνουν κανονικά κατά την προθέρμανση μέχρι να είναι έτοιμη η μηχανή.

Steady lights: machine ready

Σταθερό φως: η μηχανή είναι έτοιμη

Factory settings

Espresso Cup: 40 ml

Lungo Cup: 110 ml

Power Off mode: 9 min

Εργοστασιακές ρυθμίσεις:

Κούπα Espresso: 40 ml

Κούπα Lungo: 110 ml

Λειτουργία αναμονής: 9 λεπτά

DESCALING/ ΑΦΑΙΡΕΣΗ ΚΑΘΑΛΑΤΩΣΕΩΝ

EN

GR

i NOTE: duration approximately 15 minutes.

i ΣΗΜΕΙΩΣΗ: διάρκεια περίπου 15 λεπτά.



1. Remove the capsule and close the lever.
1. Αφαιρέστε την κάψουλα και κλείστε το μοχλό.



2. Empty the drip tray and used capsule container.
2. Αδειάστε τον δίσκο αποστράγγισης και τον κάδο χρησιμοποιημένων καψουλών.

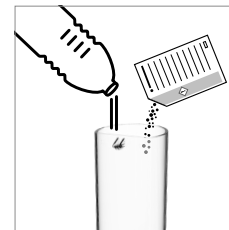

3. Fill the water tank with 0.5 L of fresh drinking water and add 1 Nespresso descaling liquid sachet.
3. Γεμίστε το δοχείο νερού με 0,5 L νερό και προσθέστε 1 υγρό καθαρισμού Nespresso.



4. Place a container (min. volume 1 L) under the coffee outlet.
4. Τοποθετήστε ένα δοχείο (κατ' ελάχιστο 1 L) κάτω από το στόμιο εκροής καφέ.

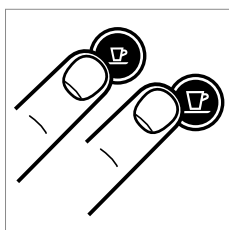

5. To enter the descaling mode, while the machine is turned on, press both the Espresso and Lungo buttons for 3 seconds.
5. Για να μπει σε λειτουργία καθαρισμού καθυλάτων, όταν η μηχανή είναι αναμμένη, πατήστε και τα δύο κουμπιά Espresso και Lungo για 3 δευτερόλεπτα.

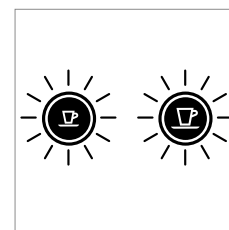

- Both LEDs blink.
Και τα δύο φώτα LED αναβοσβήνουν.

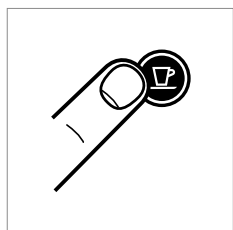

6. Press the Lungo button and wait until the water tank is empty.
6. Πατήστε το κουμπί Lungo και περιμένετε μέχρι να αδειάσει το δοχείο νερού.

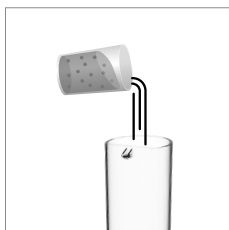

7. Refill the water tank with the used descaling solution collected in the container and repeat step 4 and 6.
7. Ξαναγεμίστε το δοχείο νερού με το χρησιμοποιημένο διάλυμα καθαριστικού που έχει συγκεντρωθεί στο δοχείο κι επαναλάβετε τα βήματα 4 και 6.

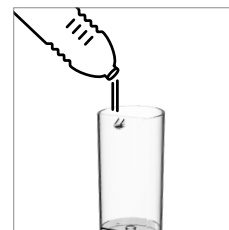

8. Empty and rinse the water tank. Fill with fresh drinking water.
8. Αδειάστε και ξεπλύνετε το δοχείο νερού. Γεμίστε το με πόσιμο νερό.

EN DESCALING/

GR ΑΦΑΙΡΕΣΗ ΚΑΘΑΛΑΤΩΣΕΩΝ

9. When ready, repeat step 4 and 6 to now rinse the machine.

9. Όταν είναι έτοιμη, επαναλάβετε τα βήματα 4 και 6 για να ξεπλύνετε τώρα τη μηχανή

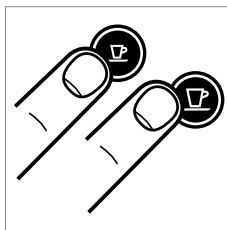

10. To exit the descaling mode, press both the Espresso and Lungo buttons for 3 seconds.

10. Για να βγείτε από τη λειτουργία καθαρισμού καθαλατώσεων, πατήστε και τα δύο κουμπιά Espresso και Lungo για 3 δευτερόλεπτα

11. The machine is now ready for use.

11. Η μηχανή είναι τώρα έτοιμη για χρήση

⚠ CAUTION: the descaling solution can be harmful. Avoid contact with eyes, skin and surfaces. Never use any product other than the *Nespresso* descaling kit available at the *Nespresso Club* to avoid damage to your machine. The following table will indicate the descaling frequency required for the optimum performance of your machine, based on water hardness. For any additional questions you may have regarding descaling, please contact your *Nespresso Club*.

⚠ ΠΡΟΣΟΧΗ: το διάλυμα αφαίρεσης καθαλατώσεων μπορεί να είναι βλαβερό για την υγεία. Αποφύγετε την επαφή με τα μάτια, το δέρμα και τις επιφάνειες. Σας συστήνουμε το σετ αφαίρεσης καθαλατώσεων *Nespresso* που διατίθεται από το *Nespresso Club*, γιατί είναι ειδικά σχεδιασμένο για τη μηχανή σας. Μη χρησιμοποιείτε άλλα προϊόντα (όπως ξύδι), που θα μπορούσαν να επηρεάσουν τη γεύση του καφέ. Ο ακόλουθος πίνακας παρουσιάζει τη συχνότητα αφαίρεσης των καθαλατώσεων που απαιτείται για τη βέλτιστη λειτουργία της μηχανής σας, σύμφωνα με τη σκληρότητα του νερού. Για οποιοδήποτε πρόσθετες πληροφορίες επιθυμείτε σχετικά με την αφαίρεση των καθαλατώσεων, παρακαλούμε επικοινωνήστε με το *Nespresso Club*.

Water hardness:		Descalce after:		fH	French grade
Σκληρότητα νερού:		Αφαίρεση αλάτων μετά από:		dH	Γαλλική ποιότητα
fH	dH	CaCO ₃	Cups Φλιτζάνια (40 ml / χιλ)	dH	Γερμανική ποιότητα
36	20	360 mg/l	300	CaCO ₃	Γερμανική ποιότητα
18	10	180 mg/l	600		Calcium carbonate
0	0	0 mg/l	1200		Ανθρακικό ασβέστιο

CLEANING/ΚΑΘΑΡΙΣΜΟΣ

EN

GR

⚠ WARNING

Risk of fatal electrical shock and fire.

Never immerse the appliance or part of it in water.
Be sure to unplug the machine before cleaning.
Do not use any strong cleaning agent or solvent cleaner.
Do not use sharp objects, brushes or sharp abrasives.
Do not place in a dishwasher.

⚠ ΠΡΟΣΟΧΗ

Ποτέ μη βυθίζετε τη συσκευή ή μέρος αυτής σε νερό.

Σιγουρευτείτε ότι έχετε βγάλει τη μηχανή από την πρίζα πριν τον καθαρισμό.
Μη χρησιμοποιείτε κανένα δυνατό καθαριστικό προϊόν ή διάλυμα καθαρισμού.
Μη χρησιμοποιήτε αιχμηρά αντικείμενα, βούρτσες ή τραχιά λειαντικά μέσα.
Μην τοποθετείτε σε πλυντήριο πιάτων.

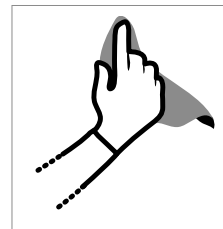

Clean the coffee outlet regularly with a soft damp cloth.

Καθαρίζετε τακτικά το στόμιο εκροής καφέ με βρεγμένο πανί.



Maintenance unit can be removed in separate pieces for easy cleaning.

Η μονάδα συντήρησης μπορεί να αφαιρεθεί ως ένα ολόκληρο τμήμα κι έπειτα να διαχωριστεί για εύκολο καθαρίσμα.

No light indicator.	→ Check the mains, plug, voltage, and fuse. In case of problems, call the <i>Nespresso Club</i> .
No coffee, no water.	→ First use: fill water tank with warm water (max. 55° C) and run through machine according to instructions on page 10. → Water tank is empty. Fill water tank. → Descal if necessary; see Descaling section.
Coffee comes out very slowly.	→ Flow speed depends on the coffee variety. → Descal if necessary; see Descaling section.
Coffee is not hot enough.	→ Preheat cup. → Descal if necessary.
Capsule area is leaking (water in capsule container).	→ Position capsule correctly. If leakages occur, call the <i>Nespresso Club</i> .
Irregular blinking.	→ Send the appliance for repair - Contact the <i>Nespresso Club</i> .
No coffee, just water runs out (despite inserted capsule).	→ In case of problems, call the <i>Nespresso Club</i> .

Καμία φωτεινή ένδειξη.	→ Ελέγξτε το καλώδιο, το φις, την τάση και την πρίζα. Σε περίπτωση προβλήματος, καλέστε το <i>Nespresso Club</i> .
Δεν βγαίνει καφές, ούτε νερό.	→ Πρώτη χρήση: ξεπλύνετε τη μηχανή με ζεστό νερό έως 55°C, ακολουθώντας τις οδηγίες στη σελίδα 10. → Το δοχείο νερού είναι άδειο. Γεμίστε το δοχείο νερού. → Αν χρειαστεί , καθαρίστε τα άλατα. Βλ. ενότητα Αφαίρεση καθυατώσεων.
Ο καφές πέφτει πολύ αργά.	→ Η ταχύτητα της ροής εξαρτάται από την ποικιλία του καφέ. → Αν χρειαστεί , καθαρίστε τα άλατα. Βλ. ενότητα Αφαίρεση καθυατώσεων.
Ο καφές δεν είναι αρκετά ζεστός.	→ Προθερμάνετε το φλιτζάνι. → Αν χρειαστεί , αφαιρέστε τα άλατα.
Η θήκη της κάψουλας παρουσιάζει διαρροή (βγαίνει νερό στο δοχείο καψουλών).	→ Τοποθετήστε την κάψουλα σωστά. Αν η διαρροή συνεχιστεί, καλέστε το <i>Nespresso Club</i> .
Τα πλήκτρα αναβοσβήνουν ακανόνιστα.	→ Στείλτε τη συσκευή για επισκευή ή καλέστε το <i>Nespresso Club</i> .
Δεν τρέχει καφές, μόνο νερό (παρόλο που έχει τοποθετηθεί κάψουλα).	→ Σε περίπτωση προβλημάτων, καλέστε το <i>Nespresso Club</i> .

CONTACT THE *NESPRESSO* CLUB/ ΕΠΙΚΟΙΝΩΝΙΑ ΜΕ ΤΟ *NESPRESSO* CLUB

EN

GR

As we may not have foreseen all uses of your appliance, should you need any additional information, in case of problems or simply to seek advice, call the *Nespresso* Club or your *Nespresso* authorized representative. Contact details for your nearest *Nespresso* Club or your *Nespresso* authorized representative can be found in the «Welcome to *Nespresso*» folder in your machine box or at nespresso.com

Εάν χρειάζεστε οποιοσδήποτε επιπλέον πληροφορίες, σε περίπτωση προβλήματος ή απλά αναζητάτε συμβουλές, καλέστε το *Nespresso* Club ή τον εξουσιοδοτημένο αντιπρόσωπο *Nespresso*.

Τα στοιχεία επικοινωνίας του κοντινότερου σας *Nespresso* Club ή εξουσιοδοτημένου αντιπροσώπου *Nespresso* βρίσκονται στο φάκελο «Καλωσορίσατε στη *Nespresso*» στο κουτί της μηχανής σας ή στο www.nespresso.com

DISPOSAL AND ENVIRONMENTAL PROTECTION/ ΔΙΑΘΕΣΗ ΑΠΟΡΡΙΜΜΑΤΩΝ ΚΑΙ ΠΡΟΣΤΑΣΙΑ ΤΟΥ ΠΕΡΙΒΑΛΛΟΝΤΟΣ

This appliance complies with the EU Directive 2012/19/EC. Packaging materials and appliance contain recyclable materials.

Your appliance contains valuable materials that can be recovered or can be recycled. Separation of the remaining waste materials into different types facilitates the recycling of valuable raw materials. Leave the appliance at a collection point. You can obtain information on disposal from your local authorities.

To know more about *Nespresso* sustainability strategy, go to www.nespresso.com/positive

Η συσκευή αυτή είναι σύμφωνη με την Οδηγία ΕΕ 2012/19/ΕΕ Τα υλικά συσκευασίας και η συσκευή περιέχουν ανακυκλώσιμα υλικά. Η συσκευή σας περιέχει πολύτιμα υλικά τα οποία μπορούν να επαναχρησιμοποιηθούν ή να ανακυκλωθούν. Ο διαχωρισμός των εναπομεινάντων απορριμμάτων σε διαφορετικές κατηγορίες διευκολύνει την ανακύκλωση πολύτιμων πρώτων υλών. Αφήστε τη συσκευή σας σε ένα σημείο συλλογής.

Πληροφορίες σχετικά με τη διάθεση απορριμμάτων μπορείτε να έχετε από τις τοπικές αρχές.

Για παραπάνω πληροφορίες σχετικά με την ανακύκλωση *Nespresso* επισκευθείτε το: www.nespresso.com/positive

EN LIMITED WARRANTY /

GR ΕΓΓΥΗΣΗ

De'Longhi warrants this product against defects in materials and workmanship for a period of two years from the date of purchase. during this period, De'Longhi will either repair or replace, at its discretion, any defective product at no charge to the owner. Replacement products or repaired parts will be guaranteed for only the unexpired portion of the original warranty or six months, whichever is greater. This limited warranty does not apply to any defect resulting from accident, misuse, improper maintenance, or normal wear and tear. Except to the extent allowed by applicable law, the terms of this limited warranty do not exclude, restrict or modify, and are in addition to, the mandatory statutory rights applicable to the sale of the product to you. If you believe your product is defective, contact De'Longhi for instructions on where to send or bring it for repair.

Η De'Longhi παρέχει εγγύηση για το συγκεκριμένο προϊόν κατά σφαλμάτων υλικών και εργασιών, για δύο έτη από την ημερομηνία αγοράς. Κατά τη διάρκεια αυτή της περιόδου, η De'Longhi θα επισκευάσει ή θα αντικαταστήσει, κατά την κρίση της, οποιοδήποτε ελαττωματικό προϊόν, ανεξόδως για τον αγοραστή. Τα αντικατασταθέντα προϊόντα ή τα επισκευασμένα μέρη καλύπτονται με εγγύηση, η οποία θα έχει διάρκεια τον χρόνο που απομένει από την αρχική εγγύηση ή έξι μήνες, όποιο διάστημα είναι μεγαλύτερο. Η παρούσα περιορισμένη εγγύηση δεν ισχύει για οποιοδήποτε ελάττωμα οφείλεται σε ατύχημα, κακή χρήση, ακατάλληλη συντήρηση ή κανονική φθορά. Εκτός από το βαθμό που επιτρέπεται από την ισχύουσα νομοθεσία, οι όροι της παρούσας περιορισμένης ευθύνης δεν αποκλείουν, περιορίζουν ή τροποποιούν, αλλά ισχύουν επιπρόσθετα στα επιβεβλημένα νόμιμα δικαιώματα που αφορούν την πώληση του προϊόντος σε εσάς. Εάν πιστεύετε ότι το προϊόν που έχετε είναι ελαττωματικό, επικοινωνήστε με την De'Longhi για οδηγίες σχετικά με το που θα το στείλετε ή θα το φέρετε για επισκευή.

Nespresso ist ein exklusives System.

Genießen Sie einen perfekten Espresso zu jeder Zeit. Alle Maschinen sind mit einem einzigartigen Extraktionssystem ausgestattet, welches bis zu 19 bar Druck garantiert. Jeder einzelne Parameter wurde strengen Kontrollen unterzogen, um die Aromenvielfalt, den Körper sowie die unvergleichbare Crema jedes einzelnen Grand Crus zum Ausdruck zu bringen.

Nespresso, un sistema esclusivo per preparare un Espresso eccellente, tazzina dopo tazzina.

Tutte le macchine *Nespresso* sono dotate di un sistema unico di estrazione ad alta pressione (fino a 19 bar), in grado di rivelare tutte le fragranze e gli aromi delicati di ciascun Grand Cru e di esaltarli con uno strato superiore di crema densa e corposa.

INHALT/CONTENUTO



Lesen Sie alle Anweisungen und alle Sicherheitsanweisungen vor dem Gebrauch der Maschine.

Le istruzioni sono parte integrante dell'apparecchio. Prima di mettere in funzione l'apparecchio, leggere tutte le istruzioni e le precauzioni di sicurezza.

SICHERHEITSHINWEISE/PRECAUZIONI DI SICUREZZA	23	RIPRISTINO DELLE IMPOSTAZIONI DI FABBRICA	34
ÜBERBLICK/INDICAZIONI GENERALI	28	ENTKALKEN/DECALCIFICAZIONE.....	35
TECHNISCHE DATEN/SPECIFICHE TECNICHE	28	REINIGUNG/PULIZIA.....	37
ENERGIESPARMODUS/RISPARMIO ENERGETICO	29	FEHLERBESEITIGUNG/RICERCA E RISOLUZIONE GUASTI	38
INBETRIEBNAHME NACH LÄNGERER NICHTNUTZUNG/ PRIMO UTILIZZO O DOPO UN LUNGO PERIODO DI INUTILIZZO	30	KONTAKT NESPRESSO CLUB/CONTATTARE IL NESPRESSO CLUB	39
KAFFEEZUBEREITUNG/PREPARAZIONE DEL CAFFÈ	31	ENTSORGUNG UND UMWELTSCHUTZ/ SMALTIMENTO E PROTEZIONE AMBIENTALE	39
PROGRAMMIEREN DER TASSENFÜLLMENGE/ REGOLAZIONE DELLA QUANTITÀ	32	GARANTIE/GARANZIA	40
LEEREN DES SYSTEMS VOR LÄNGERER NICHTBENUTZUNG, ZUM FROSTSCHUTZ ODER VOR EINER REPARATUR/ SVUOTAMENTO DEL SISTEMA PRIMA DI LUNGI PERIODI DI INUTILIZZO, PER LA PROTEZIONE ANTIGELO O PRIMA DI UNA RIPARAZIONE	33		
AUF WERKSEINSTELLUNG ZURÜCKSETZEN /			



⚠ Vorsicht: Die Sicherheitsvorkehrungen sind Bestandteil des Gerätes. Bitte lesen Sie die Anweisungen und Sicherheitshinweise vor der Inbetriebnahme des Gerätes. Bewahren Sie die Sicherheitshinweise auf, um diese bei Bedarf schnell einsehen zu können.

⚠ Vorsicht: Wenn Sie dieses Zeichen sehen, halten Sie sich bitte an die Sicherheitshinweise, um mögliche Gefahren und Schäden zu vermeiden.

ℹ Information: Wenn Sie dieses Zeichen sehen, befolgen Sie den Rat für einen sicheren und einwandfreien Betrieb Ihrer Kaffeemaschine.

- Das Gerät ist dazu bestimmt, Getränke nach diesen Anweisungen

zuzubereiten.

- Benutzen Sie das Gerät ausschließlich für den bestimmungsgemäßen Gebrauch.
- Dieses Gerät wurde ausschließlich für die Nutzung innerhalb von Gebäuden und unter normalen Temperaturbedingungen entwickelt.
- Schützen Sie das Gerät vor direktem Sonnenlicht, Spritzwasser und Feuchtigkeit.
- Dieses Gerät ist für den Gebrauch im Haushalt und in ähnlichen Anwendungen, wie z.B.: in Mitarbeiterküchen, in Geschäften, Büros und anderen Arbeitsumgebungen, Bauernhöfen, für den Gebrauch durch Gäste in Hotels, Motels und anderen Unterkunfts- und Übernachtungs-Einrichtungen bestimmt.
- Dieses Gerät kann von Kindern ab einem Alter von mindestens 8 Jahren verwendet werden, wenn sie bei der Verwendung beaufsichtigt werden sowie die Anweisung zum sicheren Gebrauch des Gerätes erhalten und

die damit verbundenen Gefahren verstanden haben. Reinigung und Wartung der Maschine sollte nicht von Kindern durchgeführt werden, es sei denn, sie sind älter als 8 Jahre und werden von einem Erwachsenen beaufsichtigt.

- Halten Sie das Gerät und das Kabel außerhalb der Reichweite von Kindern unter 8 Jahren.
- Dieses Gerät kann von Personen mit eingeschränkten physischen, sensorischen oder psychischen Fähigkeiten oder Mangel an Erfahrung und Kenntnis verwendet werden, wenn sie bei der Verwendung beaufsichtigt werden sowie die Anweisung zum sicheren Gebrauch des Gerätes erhalten und die damit verbundenen Gefahren verstanden haben.
- Kinder sollten das Gerät nicht als Spielzeug verwenden.
- Bei kommerziellem Gebrauch, bei Zweckentfremdung, falscher Bedienung, unsachgemäßem Gebrauch, nicht fachgerechter

Reparatur oder bei Nichtbeachtung der Anweisungen übernimmt der Hersteller keine Haftung für eventuelle Schäden. Ebenso sind Gewährleistungen in solchen Fällen ausgeschlossen.

Vermeiden Sie Risiken wie tödlichen Stromschlag und Feuer.

- Im Notfall: ziehen Sie sofort den Stecker aus der Steckdose.
- Schließen Sie das Gerät nur an eine geeignete, geerdete Netzsteckdose an. Bei falschem Anschluss verfällt die Gewährleistung. Vergewissern Sie sich, dass die Netzspannung dieselbe ist wie auf dem Typenschild angegeben. Bei falschem Anschluss verfällt die Gewährleistung.

Das Gerät darf erst nach dem korrekten Aufbau angeschlossen werden.

- Ziehen Sie das Kabel nicht über scharfe Kanten. Befestigen Sie es oder lassen Sie es hängen.

DE SICHERHEITSHINWEISE

- Halten Sie das Kabel von Hitze und Feuchtigkeit fern.
- Wenn das Kabel beschädigt ist, muss es vom Hersteller, seinem Kundendienst oder einer ähnlich qualifizierten Person ersetzt werden, um Risiken zu verhindern.
- Das Gerät nicht in Betrieb nehmen, wenn das Netzkabel beschädigt ist. Sollte Ihr Gerät einen Defekt aufweisen, wenden Sie sich an den *Nespresso Club*.
- Falls Sie ein Verlängerungskabel benötigen, verwenden Sie nur ein geerdetes Kabel mit einem Leitungsdurchmesser von mindestens 1.5 mm².
- Um gefährliche Schäden zu vermeiden, stellen Sie das Gerät nie auf oder neben eine heiße Oberfläche wie Heizkörper, Kochplatten, Gaskocher, offene Flammen oder ähnliches.
- Stellen Sie das Gerät immer auf eine stabile und ebene Oberfläche. Die Oberfläche muss gegen Hitze und Flüssigkeiten wie Wasser, Kaffee, Entkalkerlösung o.ä. resistent sein.
- Ziehen Sie den Netzstecker, falls Sie das Gerät für längere Zeit nicht benutzen. Beim Trennen vom Netz ziehen Sie den Stecker und zerren Sie nicht am Kabel, das Kabel könnte sonst beschädigt werden.
- Ziehen Sie vor der Reinigung den Netzstecker und lassen Sie das Gerät abkühlen.
- Um den Aeroccino auszuschalten, stoppen Sie die Zubereitung und ziehen Sie anschließend den Netzstecker.
- Berühren Sie das Kabel nie mit feuchten Händen.
- Tauchen Sie das Gerät oder Teile davon niemals in Wasser oder andere Flüssigkeiten.
- Stellen Sie das Gerät oder Teile davon niemals in die Spülmaschine.
- Die Verbindung von Elektrizität und Wasser ist gefährlich und kann zu tödlichen Stromschlägen führen.
- Öffnen Sie das Gerät nicht. Die im Inneren vorhandene Spannung ist gefährlich!
- Stecken Sie nichts in die Öffnungen. Dies kann zu einem Brand oder einem Stromschlag führen!
- Die Verwendung von Zubehöerteilen, die vom Hersteller nicht empfohlen werden, kann zu Brand, elektrischem Schock oder Verletzungen führen.
- Halten Sie den Finger nicht unter den Kaffeeauslauf – Verbrühungsgefahr!
- Stecken Sie den Finger nicht in das Kapselfach oder den Kapselgang. Verletzungsgefahr!
- Wasser könnte um die Kapsel fließen, falls sie nicht von den Klingen durchstochen wurde und das Gerät beschädigen.
- Verwenden Sie niemals eine beschädigte oder deformierte Kapsel. Sollte eine Kapsel im System feststecken, schalten Sie die Maschine aus und ziehen Sie den Netzstecker. Kontaktieren Sie den *Nespresso Club*.
- Füllen Sie den Wassertank lediglich mit frischem Leitungswasser.
- Leeren Sie den Wassertank, wenn Sie das Gerät für einen längeren Zeitraum nicht benutzen (Urlaub usw.).
- Ersetzen Sie das Wasser im Wassertank, wenn Sie das Gerät während des Wochenendes oder einen längeren Zeitraum nicht benutzt haben.

Vermeiden Sie mögliche Schäden bei der Bedienung des Geräts.

- Lassen Sie das Gerät während der Anwendung nicht unbeaufsichtigt.
- Nehmen Sie das Gerät nicht in Betrieb, wenn es beschädigt ist oder nicht ordnungsgemäß funktioniert. Ziehen Sie sofort den Stecker aus der Steckdose. Wenden Sie sich zur Prüfung, Reparatur oder Einstellung des Gerätes an den *Nespresso Club*.
- Ein beschädigtes Gerät kann zu Stromschlag, Verbrennungen und Brand führen.
- Schließen Sie immer den Hebel und öffnen Sie diesen niemals, wenn das Gerät in Betrieb ist. Dies könnte zu Verbrühungen führen.

- Verwenden Sie das Gerät nicht ohne Tropfschale und Tropfgitter, um jeglichen Flüssigkeitsaustritt auf umliegende Flächen zu vermeiden.
- Verwenden Sie keine starken Reinigungs- oder Lösungsmittel. Benutzen Sie ein weiches, feuchtes Tuch zur Reinigung der Geräteoberfläche.
- Zur Reinigung Ihrer Maschine verwenden Sie bitte lediglich saubere Reinigungsmaterialien.
- Wenn Sie die Maschine auspacken, entfernen Sie die Kunststoffolie und entsorgen Sie diese.
- Diese Maschine wurde speziell für die Verwendung mit *Nespresso* Kapseln entwickelt, die nur über den *Nespresso* Club erhältlich sind.
- Alle *Nespresso* Maschinen durchlaufen strenge Qualitätskontrollen. Belastungstests unter realen Bedingungen werden im Zufallsbetrieb mit ausgewählten Produktionseinheiten durchgeführt. Einige Geräte können daher Spuren eines vorherigen Gebrauchs

aufweisen.

- *Nespresso* behält sich das Recht vor, Anweisungen ohne vorherige Ankündigung zu ändern.

Entkalkung

- Das *Nespresso* Entkalkerset hilft bei korrekter Anwendung, die einwandfreie Funktion Ihrer Maschine und ein perfektes Kaffee-Erlebnis wie am ersten Tag während ihrer gesamten Lebensdauer zu erhalten.
- Entkalken Sie die Kaffeemaschine nach den Empfehlungen in dieser Bedienungsanleitung oder wenn Sie die Alarmfunktion daran erinnert.

BEWAHREN SIE DIESE GEBRAUCHSANWEISUNG AUF. Geben Sie sie an alle weiteren Benutzer weiter. Diese Bedienungsanleitung ist ebenfalls als PDF-Datei auf www.nespresso.com verfügbar.

PRECAUZIONI DI SICUREZZA



⚠ Avvertenza: Le precauzioni di sicurezza sono parte integrante dell'apparecchio. Leggere attentamente le precauzioni di sicurezza prima di utilizzare l'apparecchio per la prima volta. Conservare le presenti istruzioni in un luogo facilmente accessibile per poterle consultare quando necessario.

⚠ Attenzione: in presenza di questo simbolo, leggere le precauzioni di sicurezza per evitare eventuali danni.

ℹ Informazioni: in presenza di questo simbolo, leggere le indicazioni per un uso sicuro e adeguato dell'apparecchio.

- L'apparecchio è destinato alla preparazione di bevande secondo le presenti istruzioni.

- Non utilizzare l'apparecchio per un uso diverso da quello previsto.
- L'apparecchio è stato concepito per uso interno e in condizioni termiche non estreme.
- Proteggere l'apparecchio dalla luce diretta del sole, da schizzi d'acqua e dall'umidità.
- L'apparecchio è destinato a un uso esclusivamente domestico o similare: cucina di negozi, uffici e altri ambienti lavorativi; agriturismi; per clienti di alberghi, motel, BB e altri tipi di strutture d'accoglienza.
- Il presente apparecchio può essere utilizzato da bambini di almeno 8 anni, purché siano controllati, abbiano ricevuto istruzioni per un uso sicuro e siano pienamente consapevoli dei pericoli inerenti. La pulizia e la manutenzione non devono essere effettuati da bambini a meno che non abbiano un'età superiore agli 8 anni e non siano controllati da un adulto.
- Tenere l'apparecchio e il cavo fuori

dalla portata dei bambini sotto gli 8 anni di età.

- Il presente apparecchio può essere utilizzato da persone con ridotte capacità fisiche, sensoriali o mentali o da coloro privi di una sufficiente conoscenza o esperienza, purché siano controllati o abbiano ricevuto istruzioni sull'utilizzo sicuro dell'apparecchio e abbiano compreso i pericoli inerenti.
- I bambini non dovrebbero utilizzare questo apparecchio come un giocattolo.
- In caso di uso commerciale, di uso non conforme alle istruzioni, di eventuali danni derivanti dall'uso per altri scopi, di cattivo funzionamento, di riparazione non professionale o di inosservanza delle istruzioni, il produttore declina qualsiasi responsabilità ed è autorizzato a non applicare i termini di garanzia.

Evitare rischi di scosse elettriche letali e incendi.

- In caso di emergenza: scollegare l'apparecchio dalla presa di alimentazione.
- Collegare l'apparecchio solo alle prese con la messa a terra adeguate e facilmente accessibili. Verificare che la tensione riportata sull'apparecchio corrisponda alla tensione di alimentazione. L'uso di collegamenti errati rende nulla la garanzia.

L'apparecchio deve essere collegato solo dopo l'installazione.

- Non accostare il cavo a bordi taglienti, fissarlo o lasciarlo pendere.
- Tenere il cavo lontano da fonti di calore e umidità.
- Se il cavo di alimentazione risulta danneggiato, deve essere sostituito dal produttore o da personale qualificato, in modo da evitare qualunque rischio.

- Se il cavo è danneggiato, non utilizzare l'apparecchio. Portare l'apparecchio al *Nespresso Club* oppure a un rappresentante autorizzato di *Nespresso*.
- Nel caso in cui occorra una prolunga, utilizzare solo un cavo con conduttore di messa a terra con sezione di almeno 1.5 mm² o potenza di ingresso corrispondente.
- Per evitare eventuali danni, non posizionare mai l'apparecchio accanto o su ripiani caldi come caloriferi, piano cottura, fiamme o simili.
- Posizionare l'apparecchio su una superficie orizzontale, piana e stabile. La superficie deve essere resistente al calore e ai liquidi come acqua, caffè, decalcificanti e simili.
- Durante lunghi periodi di non utilizzo, scollegare l'apparecchio dalla presa di alimentazione. Per evitare di provocare danni al cavo, scollegare l'apparecchio tirando la spina e non il cavo.
- Prima della pulizia e della manutenzione, togliere la spina dalla presa di corrente e lasciare raffreddare l'apparecchio.
- Per scollegare l'apparecchio, interrompere eventuali preparazioni in corso, quindi rimuovere la spina dalla presa.
- Non toccare mai la spina con le mani bagnate.
- Non immergere mai l'apparecchio, o parti di esso, in acqua o altri liquidi.
- Non mettere mai l'apparecchio o parti di esso in lavastoviglie.
- L'acqua in presenza di elettricità genera pericolo e può essere causa di scariche elettriche.
- Non aprire l'apparecchio. Pericolo di scariche elettriche!
- Non inserire alcun oggetto nelle aperture dell'apparecchio. Pericolo d'incendio o di scariche elettriche!
- L'uso di accessori non consigliati dal produttore può provocare incendi, scosse elettriche o danni alle persone.

Evitare possibili danni durante il funzionamento dell'apparecchio.

- Non lasciare mai l'apparecchio incustodito durante il funzionamento.
- Non usare l'apparecchio in caso di danni o di funzionamento anomalo. Staccare subito la spina dalla presa di corrente. Contattare il *Nespresso Club* o un rappresentante autorizzato *Nespresso*, affinché l'apparecchio sia esaminato, riparato o regolato.
- Un apparecchio danneggiato può causare scariche elettriche, ustioni e incendi.
- Richiudere sempre la leva completamente e non aprirla quando l'apparecchio è in funzione. Rischio di scottature.
- Non inserire le dita sotto l'erogatore di caffè. Rischio di scottature.
- Non inserire le dita all'interno della vaschetta e del contenitore di capsule. Rischio di lesioni!
- Qualora la capsula non sia correttamente perforata l'acqua potrebbe scorrere attorno alla capsula e causare danni all'apparecchio.
- Non utilizzare capsule danneggiate o deformate. Se una capsula fosse bloccata nel vano capsula, spegnere la macchina e staccare la spina prima di qualsiasi operazione. Chiamare il *Nespresso Club* o un rappresentante autorizzato *Nespresso*.
- Riempire il serbatoio dell'acqua con acqua fresca e potabile.
- Svuotare il serbatoio dell'acqua se l'apparecchio non verrà utilizzato per un periodo prolungato (vacanze, ecc).
- Cambiare l'acqua del serbatoio se la macchina non viene utilizzata da più di due giorni.
- Non utilizzare l'apparecchio senza il vassoio raccogli-gocce e la griglia, per evitare fuoriuscite di liquidi sulle superfici circostanti.
- Non utilizzare detersivi abrasivi o solventi. Utilizzare un panno umido e un detergente delicato per pulire la superficie della macchina.
- Per pulire la macchina, usare solo accessori puliti.
- Quando si apre l'imballo della macchina, rimuovere la pellicola di plastica presente sulla griglia.
- Questo apparecchio è progettato per capsule *Nespresso*, disponibili esclusivamente al *Nespresso Club*. L'unione delle capsule *Nespresso* e delle macchine a sistema *Nespresso* offre il piacere di un caffè corposo, ricco di aromi e con una crema densa, tazzina dopo tazzina.
- Tutte gli apparecchi *Nespresso* passano attraverso controlli severi. Devono superare test rigorosi in condizioni reali che vengono eseguiti, su selezionate unità, in modo casuale. Per questo motivo, possono essere presenti tracce di utilizzo.
- *Nespresso* si riserva il diritto di

modificare le presenti istruzioni senza alcun preavviso.

Decalcificazione

- La soluzione decalcificante *Nespresso*, se usata correttamente, contribuisce a garantire il corretto funzionamento della macchina e un'esperienza di degustazione straordinaria come il primo giorno.
- Per macchine da caffè e macchine da caffè con sistema per la preparazione di latte, decalcificare in base alle raccomandazioni delle istruzioni per l'uso, o in base alle avvertenze specifiche.

CONSERVARE QUESTE ISTRUZIONI

Consegnarle a qualsiasi consumatore successivo. Le presenti istruzioni per l'uso sono disponibili anche in formato PDF su www.nespresso.com

DE ÜBERBLICK/
IT INFORMAZIONI GENERALI

TECHNISCHE DATEN/
SPECIFICHE TECNICHE

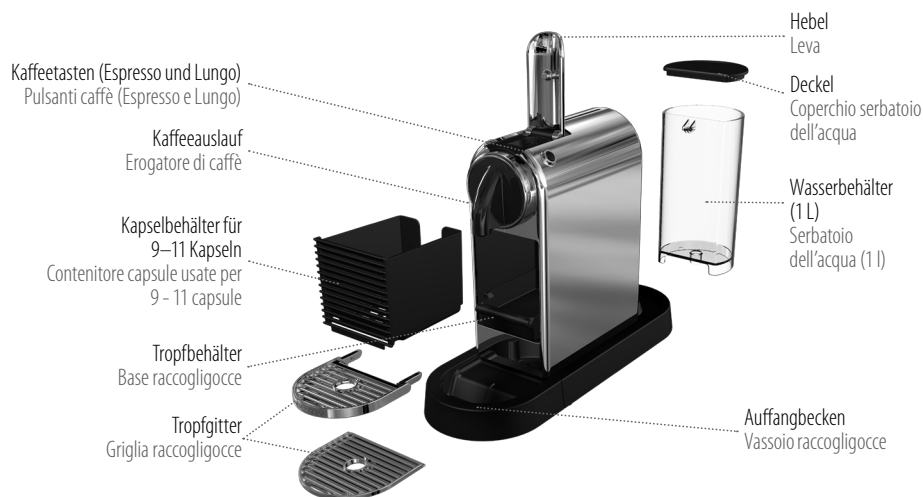

EN167	
	13 cm 27.8 cm 37.2 cm
	220-240 V, 50-60 Hz, 1260 W
P	Max./max. 19 Bar
	3.4 Kg
	1 L

VERPACKUNGSGEHALT/
CONTENUTO DELLA CONFEZIONE



Kaffeemaschine
Macchina da caffè



Kapselset
Set di Grand Cru Nespresso



Willkommensunterlagen
Cofanetto di benvenuto Nespresso

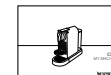

Bedienungsanleitung
Istruzioni per l'uso



ENERGIESPARMODUS/ RISPARMIO ENERGETICO

Diese Maschine ist mit einer Energie-Sparfunktion ausgestattet. Nach 9-minütiger Nichtbenutzung schaltet sie sich automatisch aus.

Questa macchina è dotata della modalità risparmio energetico. La macchina si spegnerà automaticamente dopo 9 minuti.

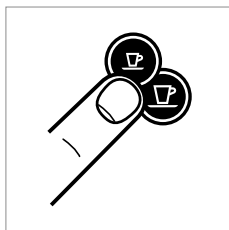

Um die Maschine einzuschalten, drücken Sie die Espresso- oder Lungotaste.
Per accendere la macchina, premere il pulsante Espresso o il pulsante Lungo.

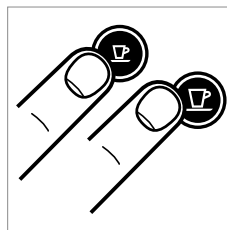

Um die Maschine auszuschalten, bevor sie in den automatischen Stand-by-Modus wechselt, drücken Sie die Espresso- und die Lungotaste gleichzeitig.
Per spegnere la macchina, prima dello stand-by automatico, premere contemporaneamente i pulsanti Espresso e Lungo.

Um diese Einstellung zu ändern:

Per cambiare queste impostazioni:

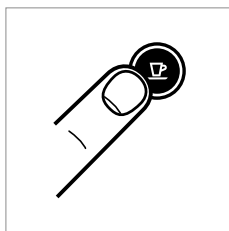

1. Drücken Sie bei ausgeschalteter Maschine die Espressotaste und halten Sie diese für 3 Sekunden gedrückt.
1. Con la macchina spenta, tenere premuto il pulsante Espresso per 3 secondi.

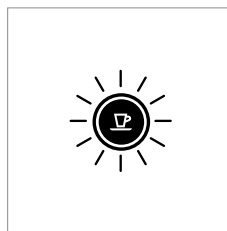

2. Die Espressotaste blinkt, um die derzeitige Einstellung anzuzeigen.
2. Il pulsante Espresso lampeggerà per indicare l'impostazione corrente.

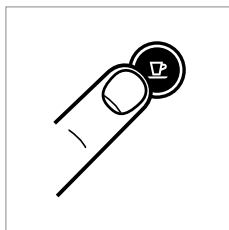

3. Um die Einstellung zu ändern, Espressotaste drücken:
Einmaliges Drücken aktiviert die Abschaltautomatik nach 9 Minuten.
Erneutes Drücken aktiviert die Abschaltautomatik nach 30 Minuten.
3. Per cambiare l'impostazione premere il pulsante Espresso:
Una volta per la modalità di spegnimento dopo 9 minuti.
Un'altra volta per la modalità di spegnimento dopo 30 minuti.

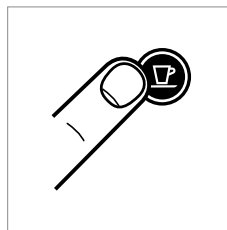

4. Um den Energiesparmodus zu verlassen, drücken Sie die Lungotaste für 3 Sekunden.
4. Per uscire dalla modalità di risparmio energetico premere il pulsante Lungo per 3 secondi.

DE INBETRIEBNAHME NACH LÄNGERER IT NICHTBENUTZUNG/PRIMO UTILIZZO O DOPO UN LUNGO PERIODO DI INUTILIZZO

⚠ ACHTUNG: Lesen Sie die Sicherheitshinweise, um mögliche Gefahren wie einen elektrischen Schlag und Brand zu vermeiden.

⚠ ATTENZIONE: leggere le precauzioni di sicurezza per evitare rischi di scariche elettriche e incendi.

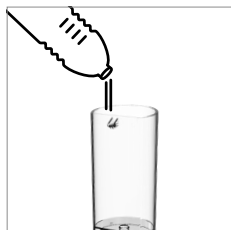

1. Spülen Sie den Wassertank aus, bevor Sie ihn mit frischem Wasser füllen.
1. Sciacquare e riempire il serbatoio dell'acqua con acqua potabile.



2. Stellen Sie einen Behälter (mind. 1 L) unter den Kaffeeauslauf.
2. Posizionare un contenitore (min. 1 l) sotto l'erogatore di caffè.

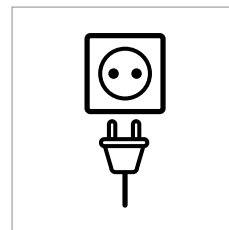

3. Schließen Sie die Maschine an das Stromnetz an.
3. Inserire la spina nella presa.

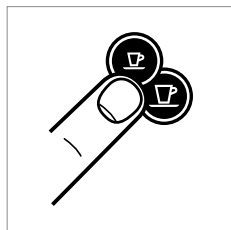

4. Drücken Sie die Espresso- oder Lungotaste, um die Maschine einzuschalten.
4. Premere il pulsante Espresso o Lungo per accendere la macchina.

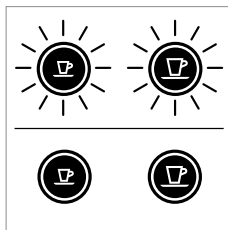

- Tasten Blinken:
Aufheizphase (25 Sekunden)
Luci intermittenti:
riscaldamento (25 sec)

- Tasten leuchten konstant: betriebsbereit
Luci fisse: macchina pronta

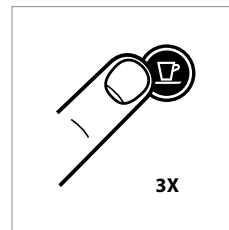

5. Drücken Sie die Lungotaste, um die Maschine zu spülen. Diesen Vorgang dreimal wiederholen.
5. Premere il pulsante Lungo per risciacquare la macchina. Ripetere 3 volte.

KAFFEEZUBEREITUNG/ PREPARAZIONE DEL CAFFÈ

DE

IT

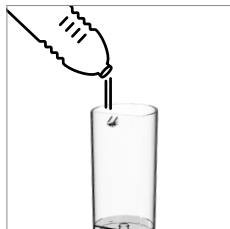

1. Füllen Sie den Wassertank nach dem Spülen mit frischem Wasser.

1. Sciacquare e riempire il serbatoio dell'acqua con acqua potabile.

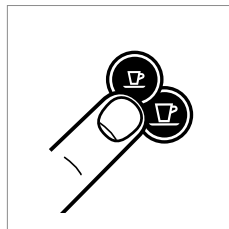

2. Drücken Sie die Espresso- oder Lungotaste, um die Maschine einzuschalten.

2. Premere il pulsante Espresso o Lungo per accendere la macchina.

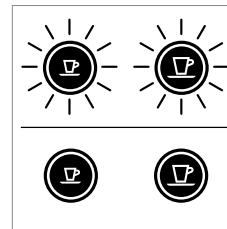

Tasten blinken: Aufheizphase (25 Sekunden)

Luci intermittenti: riscaldamento (25 sec)

Tasten leuchten konstant: betriebsbereit

Luci fisse: macchina pronta



3. Öffnen Sie den Hebel vollständig, um die Kapsel einzulegen.

3. Sollevare completamente la leva e inserire la capsula.



4. Schließen Sie den Hebel und stellen Sie eine Tasse unter den Kaffeeauslauf.

4. Chiudere la leva e posizionare una tazzina sotto l'erogatore di caffè.

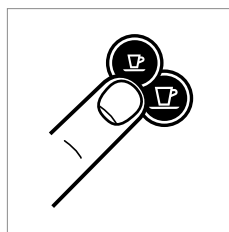

5. Drücken Sie die Espresso- (40 ml) oder Lungotaste (110 ml). Die Zubereitung stoppt automatisch. Um den Kaffeefluss manuell zu stoppen oder die Kaffeemenge zu vergrößern, drücken Sie erneut.

5. Premere il pulsante Espresso (40 ml) o il pulsante Lungo (110 ml). La preparazione si fermerà automaticamente. Per fermare l'erogazione di caffè o aumentare la quantità di caffè, premere nuovamente il pulsante.



6. Entfernen Sie die Tasse. Öffnen und schließen Sie den Hebel, um die gebrauchte Kapsel in den Kapselbehälter zu befördern.

6. Togliere la tazzina. Sollevare e chiudere la leva per espellere la capsula usata nel contenitore delle capsule usate.

⚠ ACHTUNG: Öffnen Sie den Hebel niemals während der Zubereitung und lesen Sie sorgfältig die Sicherheitshinweise, um mögliche Gefahren während der Anwendung zu vermeiden.

ℹ HINWEIS: Während der Aufheizphase können Sie die gewünschte Kaffeetaste drücken. Die Kaffeezubereitung beginnt automatisch, wenn die Maschine betriebsbereit ist.

⚠ ATTENZIONE: non sollevare la leva durante il funzionamento e leggere le precauzioni di sicurezza per evitare possibili danni durante il funzionamento dell'apparecchio.

ℹ NOTA: durante il riscaldamento, è possibile premere uno dei due pulsanti caffè mentre lampeggia. Il caffè sarà automaticamente erogato quando la macchina è pronta.

DE PROGRAMMIEREN DER TASSENFÜLLMENGE/ IT REGOLAZIONE DELLA QUANTITÀ D'ACQUA

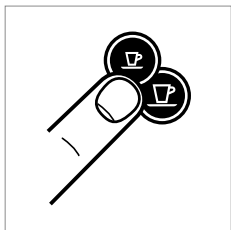

1. Schalten Sie die Maschine ein und warten Sie, bis sie betriebsbereit ist.
1. Accendere la macchina e attendere che sia in modalità pronta (luci fisse).



2. Füllen Sie den Wassertank mit frischem Wasser und legen Sie die Kapsel ein.
2. Riempire il serbatoio dell'acqua con acqua potabile e inserire la capsula.



3. Stellen Sie eine Tasse unter den Kaffeeauslauf.
3. Posizionare una tazzina sotto l'erogatore di caffè.

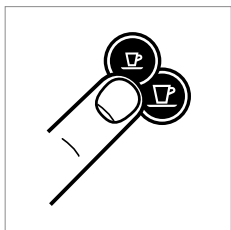

4. Drücken Sie die Espresso- oder Lungotaste und halten Sie diese gedrückt.
4. Tenere premuto il pulsante Espresso o Lungo.

5. Lassen Sie die Taste los, wenn die gewünschte Tassenfüllmenge erreicht ist.
5. Rilasciare il pulsante una volta raggiunta la quantità desiderata.

6. Die neue Tassenfüllmenge ist nun gespeichert.
6. Il livello di acqua è stato memorizzato.

LEEREN DES SYSTEMS VOR LÄNGERER NICHTBENUTZUNG, ZUM FROSTSCHUTZ ODER VOR EINER REPARATUR/SVUOTAMENTO DEL SISTEMA PRIMA DI LUNGI PERIODI DI INUTILIZZO, PER LA PROTEZIONE ANTIGELO O PRIMA DI UNA RIPARAZIONE

i HINWEIS: Nach dem Entleeren des Systems ist die Funktion Ihrer Maschine für 10 Minuten blockiert.

i NOTA: dopo lo svuotamento, la macchina rimarrà bloccata per 10 minuti.

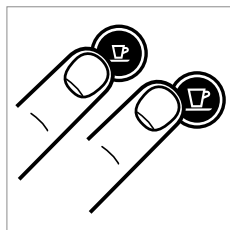

1. Um das System zu entleeren, drücken Sie gleichzeitig die Espresso- und Lungotaste, um die Maschine auszuschalten.

1. Per entrare nella modalità di svuotamento, premere insieme i pulsanti Espresso e Lungo per spegnere la macchina.



2. Entnehmen Sie den Wassertank und öffnen Sie den Hebel.

2. Rimuovere il serbatoio dell'acqua e sollevare la leva.

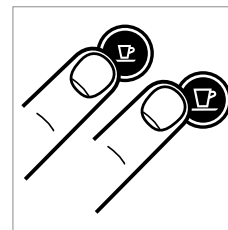

3. Drücken Sie gleichzeitig die Espresso- und Lungotaste für 3 Sekunden.

3. Premere insieme i pulsanti Espresso e Lungo per 3 secondi.

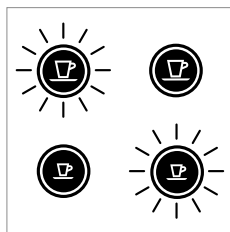

Beide Tasten blinken abwechselnd.

Entrambi i LED lampeggiano alternativamente.



4. Schließen Sie den Hebel.

4. Chiudere la leva.

5. Die Maschine schaltet sich automatisch aus.

5. La macchina si spegnerà automaticamente.

6. Entleeren und reinigen Sie den Kapselbehälter und die Abtropfschale.

6. Svuotare e pulire il contenitore capsule usate e il vassoio raccogli gocce.

DE AUF WERKSEINSTELLUNG ZURÜCKSETZEN/ IT RIPRISTINO DELLE IMPOSTAZIONI DI FABBRICA

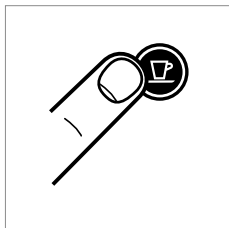

1. Drücken Sie die Lungotaste bei ausgeschalteter Maschine und halten Sie sie für 5 Sekunden gedrückt.
1. Con lo spegnimento della macchina, tenere premuto il pulsante Lungo per 5 secondi.

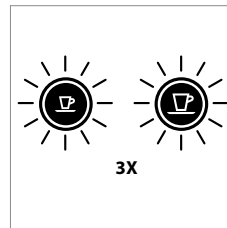

2. Schnelles, dreimaliges Blinken der Tasten bestätigt das Zurücksetzen auf die Werkseinstellung.
2. I LED lampeggeranno velocemente per 3 volte per confermare che la macchina è stata ripristinata con le impostazioni di fabbrica.

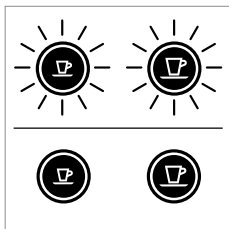

3. Anschließend blinken die Tasten in der Aufheizphase, bis die Maschine betriebsbereit ist.
 3. I LED continueranno a lampeggiare normalmente, come nella fase di riscaldamento, fino a quando la macchina non sarà pronta.
- Tasten leuchten konstant: Maschine betriebsbereit
Luci fisse: macchina pronta

Werkseinstellung:

Espressotasse: 40 ml
Lungotasse: 110 ml
Standby-Modus: 9 Minuten

Impostazioni di fabbrica:

Tazzina Espresso: 40 ml
Tazza Lungo: 110 ml
Modalità stand-by: 9 min

ENTKALKEN/ DECALCIFICAZIONE

DE

IT

i HINWEIS: Dauer der Entkalkung: ca. 15 Minuten.

i NOTA: durata 15 minuti circa.

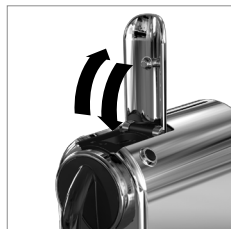

1. Hebel öffnen und schließen, um die Kapsel in den Kapselbehälter auszuwerfen.
1. Rimuovere la capsula e chiudere la leva.



2. Leeren Sie das Auffangbecken und den Kapselbehälter.
2. Svuotare il vassoio raccogliogocce e il contenitore capsule usate.

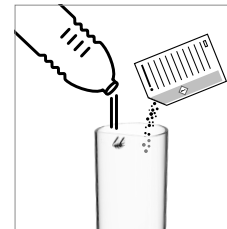

3. Füllen Sie den Wassertank mit einem Beutel der Nespresso Entkalkerlösung und 0,5 L Leitungswasser auf.
3. Riempire il serbatoio dell'acqua con 500 ml di acqua potabile e aggiungere 1 soluzione decalcificante Nespresso.



4. Platzieren Sie ein Gefäß (min. 1 l) unter dem Kaffeeauslauf.
4. Posizionare un contenitore (capacità min. 1 l) sotto l'erogatore di caffè.

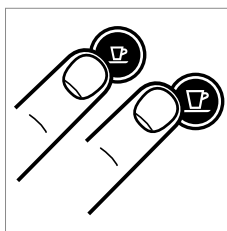

5. Um den Entkalkungsvorgang zu starten, drücken Sie im Bereit Modus 3 Sekunden lang gleichzeitig die Espresso- und Lungotaste.
5. Per entrare nella modalità di decalcificazione premere entrambi i pulsanti per 3 secondi, con la macchina accesa.

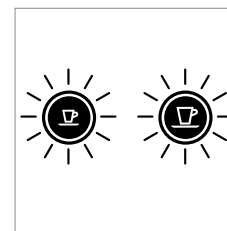

- Beide Tasten blinken.
Entrambi i LED lampeggiano.

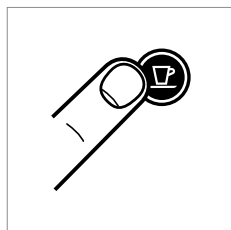

6. Drücken Sie die Lungotaste und warten Sie, bis der Wassertank leer gelaufen ist.
6. Premere il pulsante Lungo e attendere fino a quando il serbatoio dell'acqua non sarà vuoto.



7. Füllen Sie den Wassertank erneut mit der gebrauchten Entkalkerlösung auf und wiederholen Sie die Punkte 4 und 6.
7. Riempire il serbatoio dell'acqua con la soluzione raccolta nel contenitore e ripetere i punti 4 e 6.

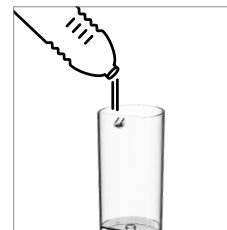

8. Leeren und spülen Sie den Wassertank. Füllen Sie ihn mit frischem Trinkwasser.
8. Svuotare e sciacquare il serbatoio dell'acqua. Riempire con acqua potabile.

DE ENTKALKEN/ IT DECALCIFICAZIONE

9. Anschließend wiederholen Sie die Schritte 4 und 6, um die Maschine zu spülen.

9. Quando pronta, ripetere i punti 4 e 6 per sciacquare la macchina.

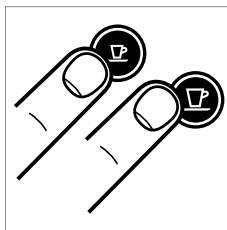

10. Um den Entkalkungsmodus zu verlassen, drücken Sie gleichzeitig die Espresso- und die Lungotaste für 3 Sekunden.

10. Per uscire dalla modalità di decalcificazione, premere entrambi i pulsanti Espresso e Lungo per 3 secondi.

11. Die Maschine ist nun betriebsbereit.

11. La macchina adesso è pronta per l'uso.

⚠ ACHTUNG: Die Entkalkerlösung kann schädlich sein. Vermeiden Sie Kontakt mit Auge, Haut und Oberflächen. Wir empfehlen die Verwendung des *Nespresso* Entkalkungsmittels, das Sie im *Nespresso* Club bestellen können, da es speziell für Ihre Maschine entwickelt wurde. Verwenden Sie keine anderen Produkte (z.B. Essig), die den Geschmack des Kaffees beeinträchtigen können. Die folgende Tabelle bestimmt die nötige Entkalkungshäufigkeit für einen optimalen Betrieb Ihrer Maschine basierend auf der Wasserhärte. Für zusätzliche, weiterführende Informationen bezüglich der Entkalkung wenden Sie sich bitte an Ihren *Nespresso* Club.

⚠ ATTENZIONE: la soluzione di decalcificazione può essere nociva. Evitare il contatto con gli occhi, la pelle e altre superfici. Per evitare di danneggiare la macchina, non utilizzare prodotti diversi (per esempio aceto bianco) dal decalcificante del kit *Nespresso* disponibile al *Nespresso* Club in base al modello della macchina. La seguente tabella indica, in base alla durezza dell'acqua, la frequenza con cui decalcificare la macchina, per un funzionamento ottimale della macchina. Per ulteriori informazioni sulla decalcificazione contattare il *Nespresso* Club.

Wasserhärte:			Entkalkung nach:		fH	Französische Skala
Durezza dell'acqua:			Decalcificare dopo:			Livello francese
fH	dH	CaCO ₃	Tassen, Tazzine (40 ml)		dH	Deutsche Skala
36	20	360 mg/l	↑	300		Livello tedesco
18	10	180 mg/l		600	CaCO ₃	Kalziumkarbonat (Kesselstein)
0	0	0 mg/l		1200		Carbonato di calcio

REINIGUNG/PULIZIA

DE

IT

⚠️ ACHTUNG

Stromschlag- und Brandgefahr.

Stellen Sie niemals die Maschine oder Teile davon ins Wasser.
Stellen Sie sicher, dass die Maschine vor der Reinigung vom Stromnetz getrennt wird. Verwenden Sie keine aggressiven Reinigungs- oder Lösungsmittel sowie scharfe Gegenstände, Bürsten oder Scheuermittel.
Stellen Sie das Gerät niemals in die Spülmaschine.

⚠️ ATTENZIONE

Rischio di scossa elettrica fatale e incendio.

Non immergere mai l'apparecchio o parti di esso nell'acqua.
Assicurarsi di scollegare la spina prima della pulizia.
Non utilizzare detersivi abrasivi o solventi.
Non usare oggetti abrasivi. Non lavare in lavastoviglie.

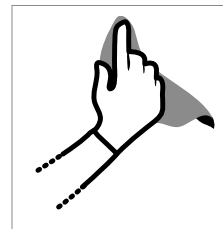

Reinigen Sie den Kaffeeauslauf regelmäßig mit einem weichen, feuchten Tuch.
Pulire l'erogatore di caffè regolarmente con un panno umido.



Das Einschubmodul kann zur einfachen Reinigung in Einzelteile zerlegt werden.
L'unità di manutenzione può essere rimossa per una facile pulizia.

DE FEHLERBESEITIGUNG/RICERCA E RISOLUZIONE GUASTI

IT

Die Kontrollleuchten leuchten nicht.	→ Stromversorgung, Stecker, Spannung und Sicherungen prüfen . Wenden Sie sich bei Problemen an den <i>Nespresso Club</i> .
Kein Kaffee, kein Wasser.	→ Inbetriebnahme: Maschine mit maximal 55°C warmem Wasser gemäß Anweisungen auf Seite 30 reinigen. → Der Wasserbehälter ist leer. Den Wasserbehälter füllen . → Falls notwendig entkalken ; siehe Abschnitt Entkalken.
Der Kaffee läuft sehr langsam heraus.	→ Die Durchlaufgeschwindigkeit ist abhängig von der Kaffeesorte. → Falls notwendig entkalken ; siehe Abschnitt „Entkalken“.
Der Kaffee ist nicht heiß genug.	→ Tasse vorwärmen . → Falls notwendig entkalken .
Der Kapselbereich ist undicht (Wasser im Kapselbehälter).	→ Lage der Kapsel korrigieren. Bei anhaltender Undichtigkeit wenden Sie sich an den <i>Nespresso Club</i> .
Unregelmäßiges Intervallblinken.	→ Senden Sie das Gerät zur Reparatur oder wenden Sie sich an den <i>Nespresso Club</i> .
Es läuft kein Kaffee, sondern nur Wasser heraus (trotz eingesetzter Kapsel).	→ Bei Problemen wenden Sie sich bitte an den <i>Nespresso Club</i> .

Nessun indicatore luminoso è acceso.	→ Controllare la presa, la spina, la tensione e il fusibile. In caso di problemi, contattare il <i>Nespresso Club</i> .
Nessuna erogazione di caffè o acqua.	→ Al primo utilizzo: risciacquare la macchina con acqua calda (max. 55 °C), come da istruzioni a pagina 30. → Il serbatoio dell'acqua è vuoto. Riempire il serbatoio dell'acqua. → Se necessario, eseguire la decalcificazione . Fare riferimento al paragrafo Decalcificazione.
Il caffè è erogato molto lentamente.	→ La velocità di erogazione dipende dalla varietà di caffè. → Se necessario, eseguire la decalcificazione . Fare riferimento al paragrafo Decalcificazione.
Il caffè non è abbastanza caldo.	→ Preriscaldare la tazzina. → Se necessario, eseguire la decalcificazione .
L'area delle capsule perde (acqua nel contenitore capsule usate).	→ Posizionare la capsula correttamente. Se la perdita persiste, contattare il <i>Nespresso Club</i> .
Luci intermittenti irregolari.	→ Inviare l'apparecchio al servizio di riparazione o contattare il <i>Nespresso Club</i> .
Non esce caffè, ma solo acqua (nonostante l'inserimento della capsula).	→ In caso di problemi, contattare il <i>Nespresso Club</i> .

KONTAKT NESPRESSO CLUB/ CONTATTARE IL NESPRESSO CLUB

DE

IT

Für jegliche weiterführende Information, bei auftretenden Problemen oder auch wenn Sie nur Rat suchen, kontaktieren Sie den *Nespresso* Club. Kontakteinheiten zum *Nespresso* Club finden Sie in den Willkommensunterlagen im Maschinenkarton oder auf www.nespresso.com

Per ulteriori informazioni, in caso di problemi o semplicemente per chiedere consiglio, può contattare il *Nespresso* Club o un rappresentante autorizzato *Nespresso*. I dettagli per contattare il *Nespresso* Club si possono trovare nel folder «Benvenuti in *Nespresso*» all'interno dell'imballo della macchina o sul sito www.nespresso.com

ENTSORGUNG UND UMWELTSCHUTZ/ SMALTIMENTO E PROTEZIONE AMBIENTALE

Dieses Gerät entspricht der EU-Richtlinie 2012/19/EG. Verpackungsmaterialien und Geräte enthalten recycelfähige Stoffe.

Ihr Gerät enthält wertvolle Materialien, die wiedergewonnen und recycelt werden können.

Die Trennung der verschiedenen Abfallmaterialien erleichtert das Recycling des wiederverwertbaren Materials. Bringen Sie das Gerät zu einem Recycling- bzw. Wertstoffhof. Mehr Information zur Wiederverwertung erhalten Sie bei Ihren örtlichen Behörden.

Erfahren Sie mehr über die *Nespresso* Nachhaltigkeitsstrategie «The Positive Cup» auf www.nespresso.com/positive

Questo apparecchio è conforme alla direttiva UE 2012/19/CE. I materiali dell'imballaggio e il contenuto dell'apparecchio sono materiali riciclabili.

Il Suo apparecchio contiene materiali di valore che possono essere recuperati o riciclati. La separazione dei rifiuti rimanenti nei diversi materiali, facilita il riciclo delle materie prime preziose.

Lasciare l'apparecchio in un'isola ecologica. Può ottenere maggiori informazioni contattando le autorità locali.

Per sapere di più sulla strategia di sostenibilità di *Nespresso*, visitare il sito www.nespresso.com/positive

DE GARANTIE/ IT GARANZIA

De'Longhi gewährt eine Garantie von 2 Jahren ab dem Kauf des Geräts gegen Materialdefekte und Fehler in der handwerklichen Ausführung. Während dieser Zeitspanne wird De'Longhi jedes defekte Produkt nach eigenem Ermessen reparieren oder austauschen, ohne Kosten für den Besitzer. Die Austauschprodukte oder reparierten Einzelteile unterstehen der noch verbleibenden Original-Garantiedauer oder einer Garantiedauer von sechs Monaten, je nachdem, was länger ist. Diese beschränkte Garantie kommt nicht zur Anwendung bei Beschädigungen, die durch einen Unfall, Missbrauch, unsachgemäße Pflege oder normalem Verschleiss verursacht wurden. Ausgenommen im durch das anwendbare Recht zulässigen Umfang, nehmen die Bestimmungen dieser eingeschränkten Garantie keine Ausschließungen, Einschränkungen, Änderungen oder Ergänzungen bezüglich des auf Ihren Maschinenkauf zwingend anwendbaren Rechts vor. Wenn Sie der Meinung sind, dass Ihr Produkt fehlerhaft ist, kontaktieren Sie den *Nespresso Club*, um Anweisungen zu erhalten, wohin Sie es senden oder zur Reparatur bringen können.

De'Longhi garantisce questo prodotto contro eventuali difetti di fabbricazione o dei materiali per un periodo di due anni dalla data d'acquisto. Durante tale periodo De'Longhi riparerà o sostituirà gratuitamente, a sua discrezione, qualunque prodotto difettoso. I prodotti sostituiti o i componenti riparati saranno garantiti solamente per la parte di garanzia originale non scaduta o per i successivi sei mesi, a seconda di quale sia il periodo più lungo. Nei limiti e termini previsti dalla legge vigente, questa garanzia limitata non vale per difetti dovuti a incidenti, uso non corretto, manutenzione inadeguata o normale usura. Le condizioni di questa garanzia non escludono, riducono o modificano quanto previsto dalla legge vigente applicabile alla vendita del prodotto al consumatore. In caso si ritenga che il prodotto sia difettoso, si prega di contattare De'Longhi che Le indicherà come procedere per la riparazione.

Nespresso, un sistema exclusivo para elaborar el Espresso perfecto, taza tras taza.

Todas las máquinas *Nespresso* vienen equipadas con un sistema de extracción único que garantiza una presión de hasta 19 bares. Cada parámetro ha sido calculado con mucha precisión para asegurar que se extraen todos los aromas de cada Grand Cru para realzar su cuerpo y crear una crema incomparablemente densa y suave.

Nespresso, um sistema exclusivo para preparar um Espresso perfeito, chávena após chávena.

Todas as máquinas *Nespresso* estão equipadas com um sistema de extração original de elevada pressão (até 19 bar). Cada parâmetro foi calculado ao pormenor para assegurar que todos os aromas de cada Grand Cru sejam revelados, realçando o corpo e criando um creme incomparavelmente denso e suave.

CONTENIDO/CONTEÚDO



Las instrucciones forman parte de la máquina. Lea todas las instrucciones y todas las medidas de seguridad antes de utilizar la máquina.

As instruções fazem parte integral da máquina. Leia todas as instruções e medidas de segurança antes de operar a máquina.

INSTRUCCIONES DE SEGURIDAD/MEDIDAS DE SEGURANÇA	43	RESTABLECIMIENTO DE LOS AJUSTES PREDETERMINADOS/	
VISTA GENERAL/VISTA GERAL	48	RECUPERAR AS DEFINIÇÕES DE FÁBRICA	54
ESPECIFICACIONES/ESPECIFICAÇÕES	48	DESCALCIFICACIÓN/DESCALCIFICAÇÃO	55
MODO DE AHORRO DE ENERGÍA/MODO DE POUANÇA DE ENERGIA.....	49	LIMPIEZA/LIMPEZA	57
PRIMER USO O USO DESPUÉS DE UN PERIODO PROLONGADO DE INACTIVIDAD/		SOLUCIÓN DE PROBLEMAS/RESOLUÇÃO DE PROBLEMAS.....	58
PRIMEIRA UTILIZAÇÃO OU APÓS LONGO PERÍODO DE NÃO UTILIZAÇÃO.....	50	PÓNGASE EN CONTACTO CON EL CLUB NESPRESSO/	
PREPARACIÓN DEL CAFÉ/ PREPARAÇÃO DE CAFÉ	51	CONTACTE O CLUBE NESPRESSO	59
PROGRAMACIÓN DEL VOLUMEN DE AGUA/		ELIMINACIÓN DE DESECHOS Y PROTECCIÓN DEL MEDIO AMBIENTE/	
PROGRAMAÇÃO DO VOLUME DE ÁGUA	52	ELIMINAÇÃO DE RESÍDUOS E PROTEÇÃO AMBIENTAL	59
VACIADO DEL SISTEMA ANTES DE UN LARGO PERIODO DE INACTIVIDAD, PARA		GARANTÍA/GARANTIA	60
EVITAR LA CONGELACIÓN O ANTES DE UNA REPARACIÓN/ESVAZIAMENTO DO			
SISTEMA ANTES DE UM PERÍODO DE NÃO UTILIZAÇÃO, PARA PROTEÇÃO CONTRA			
O GELO OU ANTES DE REPARAÇÃO.....	53		

INSTRUCCIONES DE SEGURIDAD



⚠ Atención: las instrucciones de seguridad forman parte de la máquina. Léalas detenidamente antes de utilizar su nueva máquina por primera vez. Guárdelas donde pueda encontrarlas fácilmente para futuras consultas.

⚠ Atención: cuando vea este símbolo, consulte las instrucciones de seguridad para evitar posibles lesiones o daños.

ℹ Información: cuando vea este símbolo, siga los consejos indicados para un uso correcto y seguro de la máquina.

- Esta máquina está destinada a la elaboración de bebidas según indica el presente manual.
- No la utilice para usos distintos a los previstos.

- Esta máquina ha sido diseñada para usarse exclusivamente en interiores y en condiciones de temperatura no extremas.
- Proteja la máquina de la luz solar directa, del contacto prolongado con salpicaduras de agua y de la humedad.
- Esta máquina está pensada para un uso exclusivamente doméstico y en aplicaciones similares como: cocinas para el personal en tiendas, oficinas y otros entornos de trabajo; agroturismos; para clientes de hoteles, moteles, albergues y otros alojamientos.
- Esta máquina puede ser utilizada por niños a partir de ocho años siempre que lo hagan bajo control y que hayan recibido instrucciones sobre cómo usar la máquina de forma segura y que sean plenamente conscientes de los posibles peligros derivados de su uso. Los niños no podrán llevar a cabo la limpieza y el mantenimiento de esta máquina a menos que sean

- mayores de ocho años y siempre bajo la supervisión de un adulto.
- Mantenga la máquina y el cable fuera del alcance de los niños menores de ocho años.
- Esta máquina puede ser utilizada por personas con discapacidades físicas, sensoriales o mentales o que no tengan experiencia o conocimientos suficientes, siempre que lo hagan bajo supervisión o hayan recibido instrucciones sobre cómo usar la máquina de forma segura y sean conscientes de los posibles peligros.
- Los niños no deben utilizar el aparato como si fuera un juguete.
- El fabricante no asumirá ninguna responsabilidad y la garantía quedará anulada en caso de uso comercial o manipulación/ utilización inadecuada de la máquina, así como por cualquier daño que resulte de su uso para otros propósitos, manejo incorrecto, reparación por parte de personal no cualificado o incumplimiento de las

instrucciones.

Evite el riesgo de descargas eléctricas mortales y de incendios.

- En caso de emergencia: desenchufe inmediatamente de la toma de corriente.
- Enchufe la máquina únicamente a una toma de corriente adecuada, de fácil acceso y con toma de tierra. Asegúrese de que la tensión de red se corresponde con la indicada en la placa de especificaciones. El uso de una conexión incorrecta anulará la garantía.

La máquina solo debe conectarse tras su instalación.

- No tense el cable sobre bordes afilados, no lo fije ni lo deje colgar.
- Mantenga el cable apartado del calor y la humedad.
- En caso de que el cable de alimentación presente daños, deberá ser reemplazado por el fabricante, por el servicio técnico o

ES INSTRUCCIONES DE SEGURIDAD

por personal cualificado para evitar riesgos.

- Si el cable está deteriorado, no utilice la máquina. Envíe la máquina al Club *Nespresso* o a un representante autorizado de *Nespresso*.
- Si necesita un cable de prolongación, emplee únicamente uno cuyo conductor tenga una sección de como mínimo 1,5 mm² o que sea adecuado a la potencia especificada.
- Para evitar daños graves, jamás coloque la máquina encima o al lado de superficies calientes, como radiadores, fogones, hornos, hornillos de gas, llamas o similares.
- Colóquela siempre sobre una superficie horizontal, uniforme y estable. La superficie debe ser resistente al calor y a líquidos como agua, café, productos descalcificadores o similares.
- Desconecte la máquina de la red eléctrica cuando no vaya a utilizarla durante un largo periodo de tiempo. Desconéctela extrayendo el enchufe sin tirar del cable, ya que este podría resultar dañado.
- Antes de realizar cualquier operación de mantenimiento o limpieza, desenchufe la máquina de la toma de corriente y deje que se enfríe.
- Para desconectar el aparato, detenga cualquier preparación en curso y desenchúfelo de la toma de corriente.
- Nunca toque el cable con las manos mojadas.
- Nunca sumerja la máquina total ni parcialmente en agua u otro líquido.
- Nunca introduzca la máquina ni ninguna de sus partes en un lavavajillas.
- La combinación de agua y electricidad es peligrosa y puede provocar descargas eléctricas mortales.
- No abra la máquina, ya que podría recibir una descarga eléctrica.
- No introduzca ningún objeto por las aberturas, ya que podría provocar un incendio o una descarga eléctrica.
- El uso de accesorios

complementarios no recomendados por el fabricante puede provocar fuego, descargas eléctricas o lesiones.

Evite posibles daños durante la utilización de la máquina.

- Nunca desatienda la máquina mientras está funcionando.
- No utilice la máquina si presenta algún daño, si se ha caído o no funciona correctamente. Desenchúfela inmediatamente de la toma de corriente. Póngase en contacto con el Club *Nespresso* o un representante autorizado de *Nespresso* para su examen, reparación o ajuste.
- Una máquina estropeada puede causar descargas eléctricas, quemaduras e incendios.
- Baje siempre la palanca completamente y nunca la levante durante su funcionamiento para evitar quemaduras.
- No coloque los dedos debajo de la salida del café, ya que podría sufrir quemaduras.
- No introduzca los dedos en el compartimento o el tubo de las cápsulas, ya que podría sufrir lesiones.
- Puede salir agua alrededor de la cápsula si ésta no es perforada por las cuchillas y dañar la máquina.
- Nunca utilice una cápsula dañada o deformada. Si una cápsula queda atascada en el compartimento de las cápsulas, apague la máquina y desconéctela de la alimentación antes de realizar cualquier operación. Póngase en contacto con el Club *Nespresso* o con un representante autorizado *Nespresso*.
- Llene el depósito de agua solo con agua potable.
- Vacíe el depósito de agua si no va a usar la máquina durante un largo periodo de tiempo, como por ejemplo durante las vacaciones.
- Cambie el agua del depósito si la máquina no se ha utilizado durante un fin de semana o un periodo de tiempo similar.

MEDIDAS DE SEGURANÇA

- No utilice la máquina sin la bandeja ni la rejilla antigoteo para evitar que se produzcan derrames sobre las superficies próximas.
 - No utilice productos de limpieza agresivos ni disolventes. Use un paño húmedo y un producto de limpieza suave para limpiar la superficie de la máquina.
 - Para limpiar la máquina utilice únicamente utensilios de limpieza limpios.
 - Al desembalar la máquina, retire la película de plástico y deséchela.
 - Esta máquina utiliza cápsulas de café *Nespresso* disponibles exclusivamente a través del Club *Nespresso* o de su representante autorizado *Nespresso*.
 - Todas las máquinas *Nespresso* se someten a estrictos controles. Las pruebas de fiabilidad se llevan a cabo en condiciones de funcionamiento reales sobre unidades seleccionadas de forma aleatoria. Por ello, algunas máquinas pueden presentar señales de un uso previo.
 - *Nespresso* se reserva el derecho a cambiar las instrucciones sin previo aviso.
- Descalcificación**
- El uso correcto del producto descalcificador *Nespresso* ayuda a garantizar un funcionamiento correcto de su máquina durante su vida útil, lo que hará que su café sea tan perfecto como el primer día.
 - Descalcifique las máquinas de café y de café con leche de acuerdo con las recomendaciones del manual de usuario o según los avisos específicos.
- CONSERVE ESTAS INSTRUCCIONES**
Entréguelas a cualquier posible futuro usuario.
Este manual de instrucciones también está disponible en formato PDF en [nespresso.com](https://www.nespresso.com)



⚠ Atención: As precauções de segurança fazem parte da máquina de café. Leia atentamente estas instruções antes de utilizar a sua nova máquina de café *Nespresso* pela primeira vez. Guarde estas instruções num local onde possam ser facilmente localizadas para consulta.

⚠ Atención: Quando vir este símbolo, consulte as precauções de segurança para evitar possíveis danos e lesões.

ℹ Informação: Quando vir este símbolo, tenha em consideração os conselhos para a utilização correta e segura da sua máquina de café.

- O aparelho destina-se à preparação de bebidas segundo as instruções apresentadas.

- Não utilize o aparelho para outros fins que não os previstos.
- Este aparelho foi concebido apenas para utilização no interior e em condições de temperatura não extrema.
- Proteja o aparelho dos efeitos da luz solar direta, do contacto prolongado com salpicos de água e da humidade.
- Esta máquina está concebida apenas para utilização doméstica e aplicações similares, tais como: áreas de copa de pessoal em lojas, escritórios e outros ambientes profissionais; por clientes em hotéis, motéis e outros espaços residenciais.
- Este aparelho pode ser utilizado por crianças com pelo menos 8 anos de idade, desde que sejam supervisionadas e tenham recebido instruções acerca de como utilizar o aparelho com segurança e estejam plenamente conscientes dos perigos envolvidos. A limpeza e a manutenção do aparelho pelo utilizador não devem ser realizadas

PT MEDIDAS DE SEGURANÇA

por crianças com menos de 8 anos, e devem ser supervisionadas por um adulto.

- Mantenha o aparelho e o seu cabo de alimentação fora do alcance de crianças com idade inferior a 8 anos de idade.
- Este aparelho pode ser utilizado por pessoas com capacidades físicas, sensoriais ou mentais reduzidas, ou cuja experiência ou conhecimento não seja suficiente, desde que sejam supervisionadas ou tenham recebido instruções para utilizar o aparelho com segurança e compreendam os perigos.
- As crianças não devem utilizar o dispositivo como um brinquedo.
- O fabricante não aceita qualquer responsabilidade e a garantia não será aplicável para qualquer utilização comercial, manipulação ou utilização inadequada do aparelho, qualquer dano decorrente da utilização para outros fins, funcionamento defeituoso, reparação por não profissionais ou

não cumprimento das instruções.

Evite o risco de choque elétrico fatal e incêndio.

- Em caso de uma emergência: retire imediatamente a ficha da tomada elétrica.
- Ligue o aparelho apenas a ligações com terra adequadas e facilmente acessíveis. Verifique se a tensão da corrente elétrica coincide com a indicada na placa de classificação. A utilização de ligações erradas implica a anulação da garantia.

O aparelho só deve ser ligado após a instalação.

- Não puxe o cabo sobre arestas cortantes, não o aperte nem permita que fique suspenso.
- Mantenha o cabo afastado do calor e da humidade.
- Se o cabo de alimentação estiver danificado, deve ser substituído pelo fabricante, pelo agente autorizado ou por pessoal qualificado, a fim de

evitar todos os riscos.

- Se o cabo estiver danificado, não utilize o aparelho. Leve o aparelho ao Clube *Nespresso* ou a um representante autorizado *Nespresso*.
- Se for necessário um cabo de extensão, utilize apenas um cabo com ligação à terra e com um corte transversal do condutor de pelo menos 1,5 mm² ou potência de entrada correspondente.
- Para evitar perigo devido a danos, nunca coloque o aparelho sobre ou ao lado de superfícies quentes, tais como radiadores, fogões, fornos, bicos de gás, chamas ou locais semelhantes.
- Coloque-o sempre numa superfície horizontal, estável e uniforme. A superfície deve ser resistente ao calor e a líquidos, como a água, café, descalcificante ou líquidos idênticos.
- Desligue o aparelho da tomada quando não estiver em utilização durante um longo período. Desligue o aparelho retirando a ficha e não puxando o próprio fio, caso contrário

o cabo pode ficar danificado.

- Antes de proceder à limpeza ou à manutenção, retire a ficha da tomada de alimentação e deixe o aparelho arrefecer.
- Para desligar o aparelho, pare qualquer preparação e, em seguida, retire a ficha da tomada de alimentação.
- Nunca toque no cabo com as mãos molhadas.
- Nunca mergulhe o aparelho ou parte dele em água ou outro líquido.
- Nunca coloque o aparelho ou parte dele numa máquina de lavar louça.
- A eletricidade e a água juntas são perigosas e podem levar a choques elétricos fatais.
- Não abra o aparelho. Perigo de alta tensão!
- Não coloque nada sobre as aberturas. Fazê-lo pode causar um incêndio ou choque elétrico!
- A utilização de acessórios não recomendados pelo fabricante podem resultar em fogo, choque elétrico ou ferimentos em pessoas.

Evite possíveis danos durante a utilização do aparelho.

- Nunca deixe o aparelho sem vigilância durante o funcionamento.
- Não utilize se estiver danificado, se sofreu uma queda ou não estiver a funcionar corretamente. Retire imediatamente a ficha da tomada elétrica. Contacte o Clube *Nespresso* ou o representante autorizado *Nespresso* para avaliação, reparação ou afinação.
- Um aparelho danificado pode causar choques elétricos, queimaduras e incêndio.
- Feche sempre o manípulo por completo e nunca a levante durante a utilização. Risco de queimaduras.
- Não coloque os dedos sob a saída de extração do café, corre o risco de queimaduras.
- Não coloque os dedos no compartimento das cápsulas ou no eixo da cápsula. Perigo de ferimento!
- A água pode fluir em torno de uma cápsula se esta não for perfurada pelas lâminas e danificar o aparelho.
- Nunca utilize uma cápsula danificada ou deformada. Se uma cápsula estiver bloqueada no compartimento das cápsulas, desligue a máquina e retire a ficha da tomada elétrica antes de qualquer operação. Contacte o Clube *Nespresso* ou o representante autorizado *Nespresso*.
- Encha o depósito de água com água potável.
- Esvazie o depósito de água se a máquina de café não for utilizada durante um longo período de tempo (férias, etc.).
- Substitua a água do depósito de água antes de utilizar novamente a máquina de café depois de um fim-de-semana ou outro período de inatividade semelhante.
- Não utilize o aparelho sem o tabuleiro de gotejamento e a grelha para evitar o derramamento de qualquer líquido nas superfícies circundantes.
- Não utilize produtos de limpeza fortes ou solventes. Utilize um pano húmido e detergente suave para limpar a superfície do aparelho.

- Para limpar a máquina utilize apenas artigos de limpeza limpos.
- Quando retirar a máquina da embalagem, remova a película e elimine-a.
- Este aparelho foi concebido para as cápsulas de café *Nespresso* disponíveis exclusivamente através do Clube *Nespresso* ou do seu representante autorizado *Nespresso*.
- Todas as máquinas *Nespresso* são submetidas a rigorosos testes de controlo de qualidade. São ainda efetuados testes de fiabilidade em condições reais de funcionamento em máquinas selecionadas aleatoriamente. Deste modo, podem ser detetados sinais de utilização anterior da máquina.
- A *Nespresso* reserva-se o direito de alterar as instruções sem aviso prévio.

Descalcificação

- Descalcificante *Nespresso*, quando utilizado corretamente, ajuda a assegurar o correto funcionamento da sua máquina ao longo da vida útil e que a sua experiência de café seja tão perfeita como no primeiro dia.
- Para as máquinas de café e café e leite, descalcifique de acordo com as recomendações do manual do utilizador ou alertas específicos.

GUARDE ESTAS INSTRUÇÕES Entregue-as a qualquer utilizador subsequente. Este manual de instruções também está disponível em formato PDF em nespresso.com

ES VISTA GENERAL/
PT VISTA GERAL

ESPECIFICACIONES/
ESPECIFICAÇÕES



EN167	
	13 cm 27.8 cm 37.2 cm
	220–240 V, 50–60 Hz, 1260 W
P	Máx./Máx. 19 bar
	3.4 Kg
	1 L

CONTENIDO DE LA CAJA/
CONTEÚDO DA EMBALAGEM



Máquina de café
Máquina de café



Cápsulas de muestra de Grands Crus de Nespresso
Oferta de degustação cápsulas Grand Cru Nespresso



Carpeta «Bienvenido a Nespresso»
Dossier de Boas-Vindas Nespresso

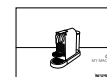

Manual de usuario
Manual do utilizador



MODO DE AHORRO DE ENERGÍA/ MODO DE POUANÇA DE ENERGIA

ES
PT

Esta máquina está equipada con una función de ahorro de energía. La máquina se apagará de forma automática tras 9 minutos de inactividad.
Esta máquina dispõe de um modo de poupança de energia. A máquina entrará automaticamente em modo OFF após 9 minutos.

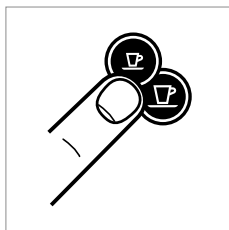

Para encender la máquina, pulse el botón Espresso o Lungo.
Para colocar a máquina em modo ON pressione o botão Espresso ou Lungo.

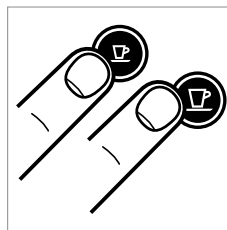

Para apagar la máquina antes de que se apague automáticamente, pulse los botones Espresso y Lungo simultáneamente.
Para colocar a máquina em modo OFF antes do stanby automático, pressione os botões Espresso e Lungo em simultâneo.

Para cambiar este ajuste: Para alterar esta programação:

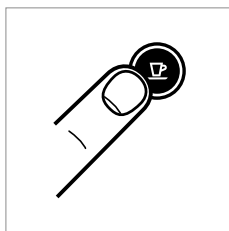

1. Con la máquina apagada, pulse el botón Espresso durante 3 segundos.
1. Com a máquina em modo OFF, pressione e mantenha pressionado o botão Espresso durante 3 segundos.

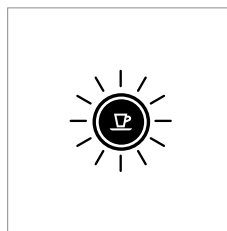

2. El botón Espresso parpadeará para indicar el ajuste actual.
2. O botão Espresso irá piscar para indicar a presente programação.

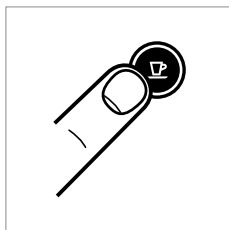

3. Para cambiar este ajuste, pulse el botón Espresso:
Una vez para activar el modo de apagado automático tras 9 minutos de inactividad. Otra vez para activar el modo de apagado automático tras 30 minutos de inactividad.
3. Para alterar essa programação pressione o botão Espresso:
Uma vez para o modo OFF após 9 minutos.
Duas vezes para o modo OFF após 30 minutos.

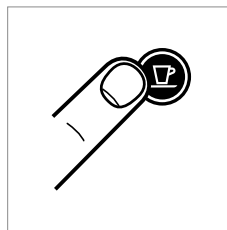

4. Para salir del modo de ahorro de energía, pulse el botón Lungo durante 3 segundos.
4. Para sair do modo de poupança de energia prima o botão Lungo durante 3 segundos.

ES PRIMER USO O USO DESPUÉS DE UN LARGO PE- PT RÍODO DE INACTIVIDAD/PRIMEIRA UTILIZAÇÃO OU APÓS LONGO PERÍODO DE NÃO UTILIZAÇÃO

⚠ ATENCIÓN: en primer lugar, lea las instrucciones de seguridad para evitar posibles riesgos de descarga eléctrica e incendio.

⚠ CUIDADO: leia primeiro as medidas de segurança para evitar riscos de choque eléctrico fatal e incêndio.

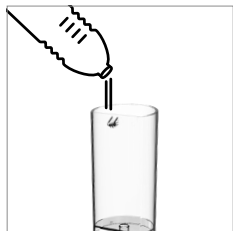

1. Enjuague el depósito de agua antes de llenarlo con agua potable.

1. Enxague o depósito de água antes de o encher com água potável.



2. Coloque un recipiente (mín. 1 l) debajo de la salida del café.

2. Coloque um recipiente (mín. 1 l) debaixo da saída de café.

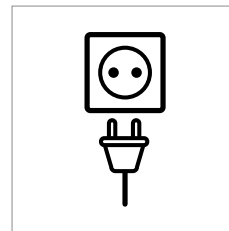

3. Enchufe la máquina.
3. Ligue à fonte de alimentação.

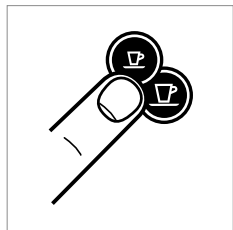

4. Pulse el botón Espresso o Lungo para activar la máquina.

4. Pressione o botão Espresso ou Lungo para ativar a máquina.

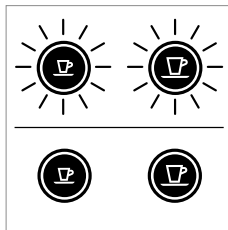

Luces intermitentes:

calentando (25 s)

Luces intermitentes: em aquecimento (25 segundos)

Luces fijas: máquina lista

Luces fixas: pronta

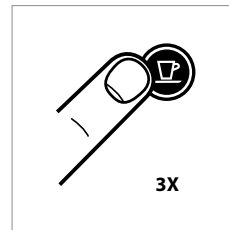

5. Pulse el botón Lungo para enjuagar la máquina. Repita la operación tres veces.
5. Pressione o botão Lungo para enxaguar a máquina. Repita 3 vezes.

PREPARACIÓN DEL CAFÉ/ PREPARAÇÃO DE CAFÉ

ES

PT

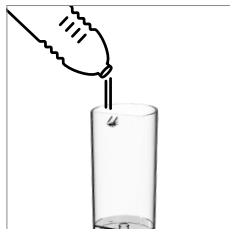

1. Enjuague el depósito de agua y llénelo con agua potable.

1. Enxague e depois encha o depósito de água com água potável.

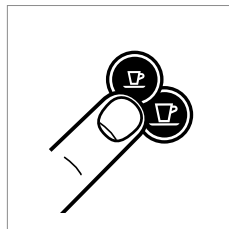

2. Pulse el botón Espresso o Lungo para activar la máquina.

2. Pressione o botão Espresso ou Lungo para ativar a máquina.

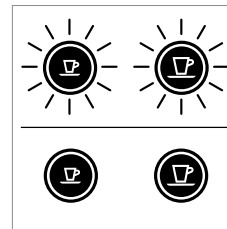

Luces intermitentes:

calentando (25 s)

Luces intermitentes:

em aquecimento (25 segundos)

Luces fijas: máquina lista

Luces fijas: pronta



3. Levante la palanca por completo e introduzca la cápsula.

3. Levante completamente o manípulo e insira a cápsula.

⚠ ATENCIÓN: nunca levante la palanca mientras la máquina esté funcionando y consulte las instrucciones de seguridad para evitar daños.

ⓘ NOTA: durante el calentamiento, puede pulsar cualquier botón de café mientras parpadea. El café saldrá automáticamente cuando la máquina esté lista.

⚠ CUIDADO: nunca levante o manípulo durante a extração e remeta-se às medidas de segurança de forma a prevenir ferimentos.

ⓘ NOTA: durante o período de aquecimento, pode pressionar qualquer um dos botões de café. O café será extraído automaticamente.



4. Cierre la palanca y coloque una taza debajo de la salida del café.

4. Feche o manípulo e coloque uma chávena debaixo da saída de café.

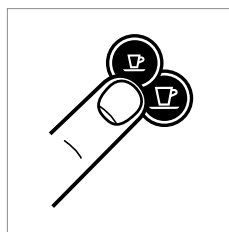

5. Pulse el botón Espresso (40 ml) o Lungo (110 ml) para empezar. La preparación se detendrá de forma automática. Para detener la salida del café o rellenar su taza, pulse de nuevo.

5. Pressione o botão Espresso (40 ml) ou o botão Lungo (110 ml) para iniciar. A extração irá parar automaticamente. Para parar a extração ou acrescentar mais algum café, pressione novamente.



6. Retire la taza. Levante y cierre la palanca para expulsar la cápsula al contenedor de cápsulas usadas.

6. Retire a chávena. Levante e feche o manípulo para ejetar a cápsula para o recipiente de cápsulas usadas.

ES PROGRAMACIÓN DEL VOLUMEN DE AGUA/ PT PROGRAMAÇÃO DO VOLUME DE ÁGUA

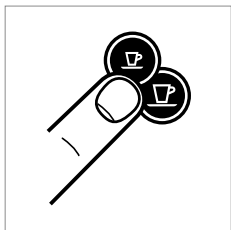

1. Encienda la máquina y espere a que esté en modo listo (luces fijas).
1. Ligue a máquina e aguarde que a mesma fique pronta para utilização (luces fijas).



2. Llene el depósito de agua con agua potable e introduzca la cápsula.
2. Encha o depósito de água com água potável e insira a cápsula.



3. Coloque una taza debajo de la salida del café.
3. Coloque uma chávena debaixo da saída de café.

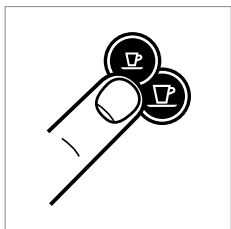

4. Mantenga pulsado el botón Espresso o Lungo.
4. Pressione e mantenha pressionado o botão Espresso ou Lungo.

5. Suelte el botón una vez alcanzada la cantidad deseada.
5. Largue o botão uma vez atingido o volume desejado.

6. El volumen de agua ha quedado memorizado.
6. O volume de água está agora programado.

VACIADO DEL SISTEMA ANTES DE UN LARGO PERIODO DE INACTIVIDAD, PARA EVITAR LA CONGELACIÓN O ANTES DE UNA REPARACIÓN/ ESVAZIAMENTO DO SISTEMA ANTES DE UM PERÍODO DE NÃO UTILIZAÇÃO, PARA PROTEÇÃO CONTRA O GELO OU ANTES DE REPARAÇÃO

i NOTA: su máquina permanecerá bloqueada durante 10 minutos tras el modo de vaciado.

i NOTA: a sua máquina ficará bloqueada durante 10 minutos após o modo de esvaziamento.

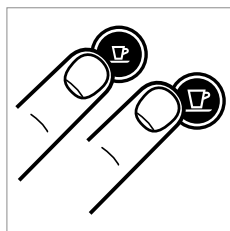

1. Para ir al modo de vaciado, pulse los botones Espresso y Lungo a la vez para apagar la máquina.

1. Para aceder ao modo de esvaziamento, pressione os botões Espresso e Lungo para colocar a máquina em modo OFF.



2. Retire el depósito de agua y abra la palanca.

2. Retire o depósito de água e levante o manípulo.

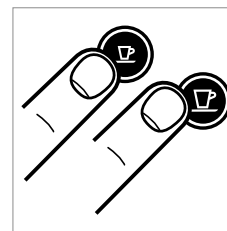

3. Pulse los botones Espresso y Lungo simultáneamente durante 3 segundos.

3. Pressione os botões Espresso e Lungo em simultâneo durante 3 segundos.

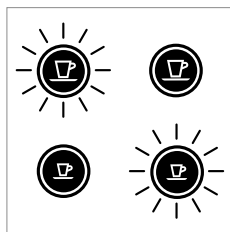

Ambos LED parpadean alternativamente.
Os dois LEDs irão piscar alternadamente.



4. Cierre la palanca.
4. Feche o manípulo.

5. La máquina se apaga de forma automática.
5. A máquina desliga-se automáticamente.

6. Vacíe y limpie el contenedor de cápsulas usadas y la bandeja antigoteo.
6. Esvazie e limpe o recipiente de cápsulas usadas e o recuperador de pingos.

ES RESTABLECIMIENTO DE LOS AJUSTES PREDETERMINADOS/ PT RECUPERAR AS DEFINIÇÕES DE FÁBRICA

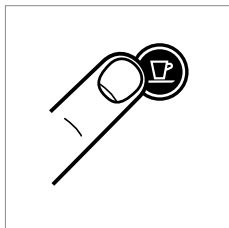

1. Con la máquina apagada, mantenga pulsado el botón Lungo durante 5 segundos.

1. Com a máquina em modo OFF, pressione e matenha pressionado o botão Lungo durante 5 segundos.

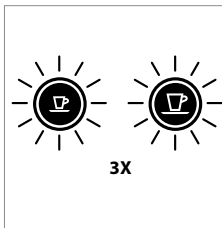

2. Los LED parpadearán rápidamente tres veces para confirmar que la máquina ha restablecido los ajustes predeterminados.

2. Os LEDs irão piscar 3 vezes rapidamente para confirmar que a máquina restabeleceu as definições de fábrica.

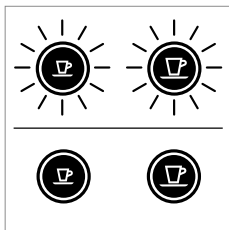

3. Los LED continuarán parpadeando normalmente mientras la máquina se calienta hasta que esté lista.

3. LEDs irão continuar a piscar normalmente, em aquecimento, até a máquina estar pronta.

Luces fijas: máquina lista

Luzes fixas: máquina pronta

Ajustes predeterminados:

Taza Espresso: 40 ml

Taza Lungo: 110 ml

Modo de apagado automático: 9 min

Definições de fábrica:

Chávena Espresso: 40 ml

Chávena Lungo: 110 ml

Modo poupança energia: 9 minutos

DESCALCIFICACIÓN/ DESCALCIFICAÇÃO

ES

PT

i **NOTA: duración aproximada de 15 minutos.**

i **NOTA: duração aproximada 15 minutos.**



1. Retire la cápsula y cierre la palanca.
1. Retire a cápsula e feche o manipululo.



2. Vacíe la bandeja antigoteo y el contenedor de cápsulas usadas.
2. Esvazie o recuperador de pingos e o recipiente de cápsulas usadas.

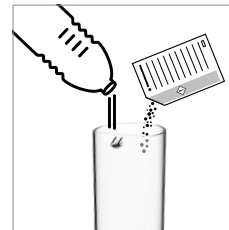

3. Llene el depósito de agua con 0,5 l de agua potable y añada un sobre de líquido descalcificador Nespresso.
3. Encha o depósito de água com 0.5 L de água potável e adicione uma saqueta de líquido descalcificante Nespresso.



4. Coloque un recipiente (volumen mín. 1 l) debajo de la salida del café.
4. Coloque um recipiente (volumen mínimo 1 L) debaixo da saída de café.

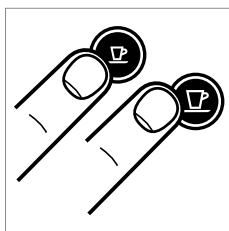

5. Para ir al modo de descalcificación, mientras la máquina está encendida, pulse los botones Espresso y Lungo simultáneamente durante 3 segundos.
5. Para aceder ao modo de descalcificação, com a máquina em modo ON, pressione ambos os botões Espresso e Lungo durante 3 segundos.

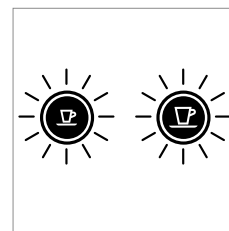

Ambos LED parpadean.
Ambos os LEDs piscam.

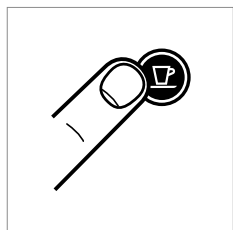

6. Pulse el botón Lungo y espere hasta que el depósito de agua se vacíe.
6. Pressione o botão Lungo e aguarde até o depósito de água estar vazio.

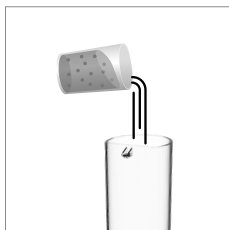

7. Rellene el depósito de agua con la solución descalcificadora recogida en el recipiente y repita los pasos 4 y 6.
7. Volte a colocar no depósito de água a solução descalcificante recolhida e repita os pontos 4 e 6.

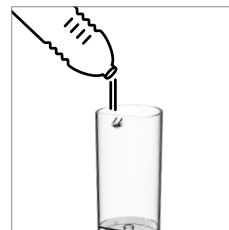

8. Vacíe y enjuague el depósito de agua. Llénelo con agua potable.
8. Esvazie e enxague o depósito de água. Encha-o com água potável.

ES DESCALCIFICACIÓN/ PT DESCALCIFICAÇÃO

9. Cuando esté listo, repita los pasos 4 y 6 para enjuagar la máquina.
9. Uma vez pronta, repita os pontos 4 e 6 para agora enxaguar a máquina.

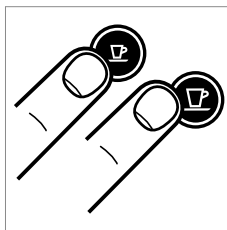

10. Para salir del modo de descalcificación, pulse los botones Espresso y Lungo simultáneamente durante 3 segundos.
10. Para sair do modo de descalcificação, pressione ambos os botões Espresso e Lungo durante 3 segundos.
11. La máquina está lista para su uso.
11. A máquina está pronta para utilização.

⚠ ATENCIÓN: la solución descalcificadora puede ser irritante. Evite que entre en contacto con los ojos, la piel o con cualquier superficie. Nunca utilice productos distintos del kit de descalcificación de *Nespresso* que encontrará en el Club *Nespresso*, ya que podrían dañar su máquina. La tabla siguiente indica la frecuencia de descalcificación recomendada para el rendimiento óptimo de la máquina según la dureza del agua. Si desea más información sobre el proceso de descalcificación, póngase en contacto con el Club *Nespresso*.

⚠ AVISO: a solução de descalcificação pode ser prejudicial. Evite o contato com os olhos, a pele e outras superfícies de contato. É recomendável usar o kit de descalcificação *Nespresso* disponibilizado pelo *Nespresso* Club, pois ele é especificamente adaptado a sua máquina. Não use outros produtos (como vinagre) que podem afetar o gosto do café. A tabela a seguir indicará a frequência de descalcificação necessária para obter o desempenho ideal da sua máquina, com base na dureza da água. Para obter informações adicionais sobre a descalcificação, entre em contato com o Clube *Nespresso*.

Dureza del agua			Descalcificar tras:		fH	Grado francés
Dureza da água:			Descalcifique após:			Grau francês
fH	dH	CaCO ₃	Tazas, Chávenas (40 ml)		dH	Grado alemán
36	20	360 mg/l	300		CaCO ₃	Grau alemán
18	10	180 mg/l	600			Carbonato de calcio
0	0	0 mg/l	1200			Carbonato de cálcio

LIMPIEZA/LIMPEZA

⚠ ATENCIÓN

Riesgo de descarga eléctrica mortal e incendio.

Nunca sumerja la máquina total o parcialmente en agua.
Asegúrese de que la máquina está desconectada antes de limpiarla.
No utilice productos de limpieza agresivos ni disolventes.
No utilice objetos afilados, cepillos o productos abrasivos.
No coloque ningún componente en el lavavajillas.

⚠ AVISO

Risco de choque elétrico fatal e incêndio.

Nunca mergulhe a máquina ou parte da mesma em água.
Garanta que desligou a máquina da alimentação antes da limpeza.
Não use nenhum agente de limpeza abrasivo ou com solventes.
Não utilize objetos afiados ou escovas abrasivas.
Não coloque na máquina de lavar louça.

ES

PT

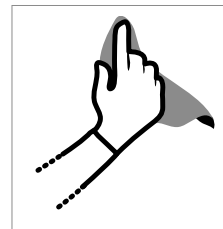

Limpie regularmente la salida del café con un paño suave y húmedo.

Limpe a saída de café regularmente com um pano suave e húmido.



La unidad de mantenimiento puede desmontarse para facilitar su limpieza.

A unidade de manutenção pode ser removida em peças separadas para facilitar a sua limpeza.

ES SOLUCIÓN DE PROBLEMAS/RESOLUÇÃO DE PROBLEMAS

PT

Sin indicador luminoso.	→ Compruebe la red eléctrica, el enchufe, la tensión y el fusible. En caso de problemas, llame al Club Nespresso .
Sin café, sin agua.	→ Primer uso: Aclarar la máquina con agua caliente, máx. 55°C, conforme a las instrucciones de la página 50. → El depósito de agua está vacío. Llene el depósito de agua. → Descalcifique si es necesario; vea la sección Descalcificación.
El café sale muy lentamente.	→ La velocidad a la que sale el café depende de la variedad del mismo. → Descalcifique si es necesario; vea la sección Descalcificación.
El café no está lo suficientemente caliente.	→ Pre caliente la taza. → Descalcifique si es necesario.
El área de la cápsula gotea (agua en el contenedor de cápsulas).	→ Sítue la cápsula correctamente. En caso de fugas, llame al Club Nespresso.
Parpadeo de intervalo irregular.	→ Envíe la máquina a reparar o llame al Club Nespresso.
Sin café, simplemente sale agua (a pesar de haber introducido una cápsula).	→ En caso de problemas, llame al Club Nespresso.

Nenhum indicador luminoso.	→ Verifique a tomada, a ficha, a tensão e o fusível. Em caso de problemas, contacte o Clube Nespresso .
Nenhum café, nenhuma água.	→ Primeira utilização: enxague a máquina com água quente, no máx. a 55 °C, de acordo com as instruções na página 50. → O reservatório de água está vazio. Encha o reservatório de água. → Descalcifique , se necessário; consulte a secção Descalcificação.
O café sai muito lentamente.	→ A velocidade do fluxo depende da variedade de café. → Descalcifique , se necessário; consulte a secção Descalcificação.
O café não sai suficientemente quente.	→ Pré-aqueça a chávena. → Descalcifique , se necessário.
A área das cápsulas tem uma fuga (água no recipiente de cápsulas).	→ Posicione correctamente a cápsula. Em caso de fuga, contacte o Clube Nespresso.
Intermitência irregular.	→ Envie a máquina para reparação – Contacte o Clube Nespresso.
Nenhum café, só sai água (apesar de a cápsula estar inserida).	→ Em caso de problemas, contacte o Clube Nespresso.

PÓNGASE EN CONTACTO CON EL CLUB NESPRESSO/ CONTACTE O CLUBE NESPRESSO

ES

PT

Para obtener información adicional en caso de problemas o simplemente para hacer cualquier consulta, llame al Club *Nespresso* o a un representante autorizado de *Nespresso*. Los datos de contacto del Club *Nespresso* o de su representante autorizado *Nespresso* más cercano se encuentran en la carpeta «Bienvenido a *Nespresso*» incluida en la caja de la máquina o en nespresso.com

Caso pretenda informações adicionais, em caso de problemas ou para simples aconselhamento, contacte o Clube *Nespresso* ou agente autorizado *Nespresso*. Os contactos do seu Clube *Nespresso* ou agente autorizado *Nespresso* mais próximo encontram-se no dossier de Boas-Vindas *Nespresso* na caixa da sua máquina ou em nespresso.com

ELIMINACIÓN DE RESIDUOS Y PROTECCIÓN DEL MEDIO AMBIENTE/ ELIMINAÇÃO DE RESÍDUOS E PROTEÇÃO AMBIENTAL

Esta máquina cumple la Directiva 2012/19/CE. La máquina y su embalaje contienen materiales reciclables. La máquina contiene materiales valiosos que pueden ser recuperados o reciclados. La clasificación de los materiales residuales en distintos tipos facilita el reciclado de las materias primas más valiosas. Deposite la máquina en un punto de recogida selectiva. Las autoridades locales pueden informarle sobre este tema.

Para obtener más información sobre el proyecto de sostenibilidad de *Nespresso*, visite www.nespresso.com/positive

Esta máquina está em conformidade com a Directiva Europeia 2012/19/EC. A embalagem e a máquina contêm materiais recicláveis.

A sua máquina contém materiais de valor que podem ser recuperados ou reciclados. A separação de matérias residuais em diferentes tipos facilita a reciclagem de matéria-prima valorizada.

Deixe a máquina num ponto de recolha. Pode obter informação sobre eliminação de resíduos, das autoridades locais.

Para saber mais sobre a estratégia de sustentabilidade *Nespresso* visite www.nespresso.com/positive

ES GARANTÍA/ PT GARANTIA

De'Longhi garantiza este producto contra todos los defectos de materiales y de fabricación por un periodo de dos años a partir de la fecha de compra. Durante este periodo, De'Longhi reparará o sustituirá, según su criterio, todo producto defectuoso sin cargo alguno para el propietario. Los productos de sustitución o las piezas reparadas tendrán una garantía que cubrirá el plazo restante de la garantía inicial o bien de seis meses, el periodo que sea más largo de los dos. Esta garantía limitada no se aplicará a los defectos resultantes de un accidente, un uso incorrecto, un mantenimiento defectuoso o el desgaste normal. Salvo en la medida en que esté previsto por la legislación en vigor, los términos de esta garantía limitada no excluyen, restringen ni modifican los derechos legales obligatorios relativos a la compra del producto, y les son complementarios. Si cree que su producto es defectuoso, póngase en contacto con De'Longhi para obtener la dirección a la que hay que enviar o llevar la máquina para su reparación.

A De'Longhi assegura garantia a este produto contra defeitos em materiais e de fabrico por um período de dois anos, a partir da data de compra. Durante este período, a De'Longhi repara ou substitui, ao seu critério, qualquer produto defeituoso, sem custos para o proprietário. Os produtos de substituição ou peças reparadas, estão em garantia até ao final da garantia original ou por 6 meses, prevalecendo o maior período. Esta garantia limitada não se aplica a defeitos resultantes de acidentes, uso incorreto, manutenção indevida, ou desgaste normal. Excetuando alguma medida prevista na lei em vigor, os termos desta garantia limitada não excluem, restringem, ou modificam, e são complementares aos direitos legais obrigatórios aplicáveis à venda de produtos. Se acredita que este produto é defeituoso, contacte a De'Longhi para instruções sobre como colocá-lo em reparação.

ES

PT

A Nespresso exkluzív rendszerével nap mint nap tökéletes eszpresszót készíthet.

Minden kávégép egy egyedülálló kivonó-rendszerrel van ellátva, mely maximum 19 bar nyomást biztosít. Minden paramétert a lehető legpontosabban számítottunk ki, hogy az összehasonlíthatatlanul sűrű és selymes krémben kibontakozhasson a Grand Cru kávéörlemények minden aromája.

Nespresso, exkluzívni systém pro přípravu výjimečné kávy Espresso, den za dnem.

Všechny kávovary jsou vybaveny jedinečným extrakčním systémem, který zaručuje tlak až 19 barů. Každý parametr byl vypočítán s velkou přesností tak, aby bylo možné vyjádřit veškeré aroma každé kávy Grand Cru, dodat jí tělo a vytvořit nesrovnatelnou a bohatou cremu.

TARTALOM/OBSAH



A használati útmutató a készülék részét képezi. Olvasson el minden útmutatást és minden biztonsági tájékoztatást a gép használata előtt.

Návod k použití je součástí tohoto přístroje. Před uvedením přístroje do provozu si prosím přečtěte návod k použití a bezpečnostní pokyny.

BIZTONSÁGI ELŐÍRÁSOK/BEZPEČNOSTNÍ POKYNY	63	HIBA ELHÁRÍTÁSA/ODSTRAŇOVÁNÍ PORUCH	78
ÁTTEKINTÉS/POPIS PŘÍSTROJE	68	FORDULJON A NESPRESSO CLUB-HOZ/KONTAKTUJTE NESPRESSO CLUB	79
MŰSZAKI ADATOK/TECHNICKÉ ÚDAJE	68	ÁRTALMATLANÍTÁSI ÉS KÖRNYEZETVÉDELMI ELŐÍRÁSOK/	
ENERGIATAKARÉKOS ÜZEMMÓD/KONCEPT ÚSPORY ENERGIE	69	LIKVIDACE ODPADU A OCHRANA ŽIVOTNÍHO PROSTŘEDÍ	79
ELSŐ HASZNÁLAT ELŐTT, VAGY HOSSZABB ÜZEMSZÜNET UTÁN/		GARANCIA/ZÁRUKA	80
PRVNÍ POUŽITÍ NEBO POUŽITÍ PO DELŠÍ DOBĚ NEČINNOSTI	70		
KÁVÉFŐZÉS/PŘÍPRAVA KÁVY	71		
A VÍZMENNYISÉG BEÁLLÍTÁSA/ PROGRAMOVÁNÍ OBJEMU VODY	72		
A RENDSZER KIÜRÍTÉSE HOSSZABB ÜZEMSZÜNET ELŐTT, FAGYÁSVÉDELEMHEZ,			
VAGY JAVÍTÁS ELŐTT/VYPUŠTĚNÍ SYSTÉMU PŘED DELŠÍ DOBOU NEČINNOSTI,			
PŘED OPRAVOU NEBO JAKO OCHRANA PŘED MRAZEM	73		
A GYÁRI BEÁLLÍTÁSOK VISSZAÁLLÍTÁSA/OBNOVENÍ VÝROBNÍHO NASTAVENÍ	74		
VÍZKÓMENTESÍTÉS/ODVÁPŇENÍ	75		
TISZTÍTÁS/ČIŠTĚNÍ	77		



⚠ Figyelem: a biztonsági előírások a készülék részét képezik. Olvassa el figyelmesen az első használat előtt. Tartsa a készülék mellett, vagy olyan helyen ahol később is megtalálja.

⚠ Figyelmeztetés: ha ezt a jelet látja, az esetleges sérülések és károk megelőzése érdekében olvassa el a biztonsági előírásokat.

ℹ Információ: ha ezt a jelet látja, a készülék biztonságos és megfelelő használata érdekében vegye figyelembe az adott tanácsot.

- A készülék az útmutatóban található előírásoknak megfelelően italok készítésére való.

- A készüléket kizárólag rendeltetésének megfelelően használja.
- A készüléket beltéri, nem szélsőséges hőmérsékleti viszonyok melletti használatra tervezték.
- Ügyeljen arra, hogy a készüléket ne érje közvetlen napsugárzás, illetve ne tartsa nedves vagy páráos környezetben.
- A készülék kizárólag háztartási és ahhoz hasonló célú felhasználásra szolgál, mint például: üzletekben kialakított dolgozói konyhákban, irodákban és egyéb munkahelyeken, hotelés motelvendégek számára, egyéb lakókörnyezetekben és szálláshelyeken.
- A készüléket 8 év feletti gyermekek csak felügyelettel használhatják, és ha a biztonságos használatról illetve a használati kapcsolatos veszélyekről tájékoztatást kaptak. A tisztítást és karbantartást gyermekek ne

végezzék, kivéve ha idősebbek 8 évesnél, és egy felnőtt felügyeli őket.

- A készüléket és a kábelét tartsa távol a 8 év alatti gyermekektől.
- A készüléket korlátozott fizikai, érzékszervi vagy szellemi képességekkel rendelkező, vagy kevés tapasztalattal és szakismerettel rendelkező személyek csak felügyelettel használhatják, vagy ha a biztonságos használatról illetve a használati kapcsolatos veszélyekről tájékoztatást kaptak.
- Gyermekek ne játszanak a készülékkel.
- A gyártó nem vállal felelősséget a készülék kereskedelmi vagy nem megfelelő használatáért, az előírtaktól eltérő célú használatból következő károkért, hibás működtetésért, nem szakszerű javításért, illetve az utasítások be nem tartásáért, és ezekben az esetekben a garancia sem érvényes.

Kerülje az áramütést és tüzet okozó helyzeteket.

- Kerülje az áramütést és tüzet okozó helyzeteket.
- A készüléket csak megfelelő, könnyen elérhető, földelt elektromos hálózati csatlakozóhoz csatlakoztassa. Győződjön meg arról, hogy a hálózati feszültség megegyezik a készülék adattábláján feltüntetett feszültségértékkel. Nem megfelelő csatlakozás használata érvényteleníti a garanciát.

A készüléket csak a telepítést követően csatlakoztassa.

- Ne vezesse át a kábelt éles felületeken, ne szorítsa össze és ne hagyja lelógni.
- Védje a kábelt hőhatástól és nedvességtől.
- A sérült tápkábelt kizárólag a gyártó, annak szervizpartneré, vagy hasonló képesítésű szakember cserélheti ki, a veszélyek elkerülése végett.

HU BIZTONSÁGI ELŐÍRÁSOK

- Ha a kábel sérült, ne üzemeltesse a készüléket. A készüléket juttassa vissza a *Nespresso Club* címére vagy a *Nespresso* hivatalos képviselőjéhez.
- Ha szükség van hosszabbítókábelre, kizárólag legalább 1.5 mm² keresztmetszetű vagy a bemeneti áramnak megfelelő földelt vezetőkábelt használjon.
- A veszélyes sérülések elkerülése érdekében soha ne helyezze a készüléket forró felületre vagy annak közelébe, például radiátor, főzőlap, sütő, gázégő vagy hasonló eszközök és nyílt láng közelébe.
- A készüléket mindig vízszintes, szilárd és sima felületre tegye. A felületnek ellenállónak kell lennie a hővel és folyadékokkal – vízzel, kávéval, vízkőoldóval és hasonlókkal – szemben.
- Ha hosszabb ideig nem használja a készüléket, húzza ki a tápkábelt a hálózatról. Ilyenkor mindig a konnektordugót fogja, és soha ne a kábelt húzza, mert a kábel megsérülhet!
- Tisztítás és javítás előtt húzza ki a dugót a konnektorból, és hagyja kihűlni a készüléket.
- A készülék hálózatról való leválasztásához állítsa le a működést, majd húzza ki a csatlakozót a fali aljzatból.
- Soha ne fogja meg a kábelt nedves kézzel!
- A készüléket vagy alkatrészeit nem szabad vízbe vagy más folyadékba meríteni.
- A készüléket vagy alkatrészeit soha ne tegye mosogatógépbe.
- A vízzel érintkező elektromos részek veszélyesek, halálos áramütést okozhatnak.
- A vízzel érintkező elektromos részek veszélyesek, halálos áramütést okozhatnak.
- A készülék nyílásaiba ne dugjon semmit! Tűz és áramütés lehet a következménye!
- A gyártó által nem javasolt tartozékok használata tüzet,

elektrosokkot illetve személyi sérülést okozhat.

A készülék használatakor kerülje a lehetséges sérüléseket.

- Működtetés közben soha ne hagyja felügyelet nélkül a készüléket.
- Ne használja a készüléket, ha a készülék sérült vagy nem működik megfelelően. Azonnal húzza ki a dugót a konnektorból. Ellenőrzésre, javításra vagy beállításra a készüléket juttassa el a *Nespresso Club* címére vagy a *Nespresso* hivatalos képviselőjéhez.
- A sérült készülék áramütést, égési sérülést és tüzet okozhat.
- A készülék működése közben mindig zárja le teljesen a kapszulakart, és soha ne nyissa fel. Ilyenkor leforrázhatja magát.
- Ne tegye az ujját a kávékifolyó alá, mert leforrázhatja magát.
- Ne dugja be az ujját a kapszularekeszbe vagy a kapszulatartóba. Sérülést okozhat!
- Ha a kapszulát a pengék nem fűrik át, a víz a kapszula köré folyhat, és a készülék megsérülhet.
- Soha ne használjon sérült vagy eldeformálódott kapszulát! Ha kapszula szorult a kapszularekeszbe, a további használat előtt kapcsolja ki a gépet, és húzza ki a dugót a konnektorból. Hívja a *Nespresso Club* munkatársát vagy a *Nespresso* hivatalos képviselőjét.
- Csak friss ivóvizet töltsön a víztartályba.
- Ha a készüléket huzamosabb ideig nem használja (pl. vakáció), a víztartályt ürítse ki.
- Ha a készüléket a hétévégen vagy néhány napig nem használta, cserélje ki a víztartályban lévő vizet.
- Ne érintse meg a forró felületeket. Használjon fogót, védett felületeket vagy fogantyúkat.
- Ne használjon erős súroló- vagy oldószert. A készüléket nedves

BEZPEČNOSTNÍ POKYNY

ruhával és kímélő tisztítószerrel tisztítsa meg.

- A gép tisztításához csak tiszta eszközöket használjon.
- Amikor kicsomagolja a készüléket, vegye le és dobja ki a műanyag fóliát.
- A készüléket *Nespresso* kávékapszulákkal való használatra tervezték, amelyeket a *Nespresso Club-on* keresztül vagy a *Nespresso* hivatalos képviselőjénél szerezhet be.
- Minden *Nespresso* készüléknek szigorú követelményeknek kell megfelelnie. A megbízhatóság ellenőrzésére szolgáló teszteklet véletlenszerűen kiválasztott készülékeken, gyakorlati használat során hajtjuk végre. Néhány készüléken ezért látszódnak korábbi használatra utaló jelek.
- A *Nespresso* fenntartja a jogot az utasítások előzetes figyelmeztetés nélkül történő megváltoztatására.

Vízkömentesítés

- Helyes használat esetén a *Nespresso* vízkömentesítő elősegíti gépe megfelelő működését a készülék élettartama alatt, és gondoskodik arról, hogy az Ön kávéja ugyanolyan tökéletes legyen, mint az első alkalommal.
- Tejhabosító nélküli, vagy azzal rendelkező készülékek vízkömentesítését külön figyelmeztetés vagy a használati útmutató segítségével végezheti el.

ŐRIZZE MEG EZT A HASZNÁLATI ÚTMUTATÓT Adja át a készülék későbbi használójának. A használati utasítás letölthető PDF formátumban a www.nespresso.com oldalról.



⚠️ Pozor: bezpečnostní pokyny jsou součástí přístroje. Pozorně si je přečtěte před prvním použitím vašeho nového přístroje. Uchovávejte je na místě, kde budou kdykoli k dispozici.

⚠️ Pozor: pokud uvidíte tento symbol, přečtěte si bezpečnostní pokyny, abyste předešli možnému úrazu nebo poškození přístroje.

ℹ️ Informace: pokud uvidíte tento symbol, vemte na vědomí doporučení pro bezpečné a správné používání vašeho přístroje.

- Přístroj je určen pro přípravu nápojů v souladu s těmito pokyny.
- Nepoužívejte přístroj k jinému, než danému účelu.
- Přístroj byl navržen pro použití v

interiéru, pouze za standardních teplotních podmínek.

- Chraňte přístroj před přímým slunečním svitem, vlhkostí a delším působením vody.
- Tento přístroj je určen pro používání v domácnosti a podobné využití, jako: v zaměstnaneckých kuchyňkách obchodů, kancelářích a jiných pracovištích; klienty v hotelech, motelech a ostatních ubytovacích zařízeních.
- Děti ve věku od 8 let mohou přístroj používat jen pod dohledem nebo byly-li seznámeny s bezpečnostními pokyny a jsou si plně vědomy rizika s manipulací souvisejícím. Čištění a údržbu nesmí provádět děti bez dozoru.
- Zajistěte, aby byl přístroj i přívodní kabel mimo dosah dětí mladších 8 let.
- Osoby se sníženými fyzickými, smyslovými či duševními schopnostmi nebo s nedostatkem znalostí a zkušeností mohou

CZ BEZPEČNOSTNÍ POKYNY

přístroj používat jen pod dohledem nebo byly-li seznámeny s bezpečnostními pokyny a jsou si vědomy rizika s manipulací souvisejícím.

- Dohlédněte na děti, aby si s přístrojem nehrály.
- Výrobce nepřebírá žádnou odpovědnost a záruka se nevztahuje na: komerční využití přístroje, nevhodné zacházení či použití, škody způsobené používáním k jiným účelům, nesprávnou činností, neprofesionálními opravami nebo nedodržováním bezpečnostních pokynů.

Ochrana před úrazem elektrickým proudem a proti požáru.

- V případě nebezpečí: ihned vytáhněte zástrčku ze zásuvky.
- Přístroj připojujte pouze do vhodných, snadno dostupných a uzemněných elektrických zásuvek. Ujistěte se, že napětí

elektrického zdroje je stejné jako napětí uvedené na štítku přístroje. Nesprávné připojení vede k zániku záruky.

Přístroj může být zapojen do sítě až po kompletní instalaci.

- Netahejte kabel přes ostré hrany, přisvorkujte jej nebo nechte volně viset.
- Ujistěte se, že kabel není vystaven nadměrnému žáru ani vlhkosti.
- Pokud je kabel poškozen, musí být, z důvodu bezpečnosti, vyměněn výrobcem, jeho servisem nebo jinou kvalifikovanou osobou.
- Pokud je kabel poškozen, přístroj nepoužívejte. Obratě se na *Nespresso Club* nebo autorizovaného zástupce *Nespresso*.
- Je-li nutné použít prodlužovací kabel, používejte pouze uzemněný kabel s vodičem o průměru alespoň 1,5 mm a odpovídajícího příkonu.

- Abyste předešli nebezpečí, nikdy neumísťujte přístroj na/k horkým plochám, jako jsou radiátory, trouby, plynové hořáky apod.
- Přístroj postavte na vodorovný, stabilní a rovný povrch. Povrch musí být odolný vůči teple a tekutinám, jako jsou káva, voda, odvápňovací prostředek apod.
- Odpojte přístroj ze sítě, pokud jej nebudete delší dobu používat. Odpojte přístroj vytažením zástrčky, nikoli tahem za kabel, mohlo by dojít k poškození kabelu.
- Před čištěním a servisem přístroje jej odpojte od elektrického proudu a nechte vychladnout.
- Chcete-li přístroj odpojit, ukončete veškerou přípravu nápojů a následně vyjměte koncovku kabelu ze zásuvky.
- Nikdy nesahejte na kabel mokřýma rukama.
- Nikdy neponořujte přístroj či jeho části do vody ani jiné tekutiny.
- Nikdy nekládejte přístroj či jeho části do myčky nádobí.

- Elektrický proud je v kombinaci s vodou nebezpečný a může vést ke smrtelnému úrazu.
- Přístroj nerozebírejte. Je pod napětím!
- Do otvorů přístroje nevkládejte žádné předměty. V opačném případě může dojít k požáru či úrazu elektrickým proudem!
- Používání příslušenství, které není doporučeno výrobcem může způsobit požár, úraz elektrickým proudem nebo zranění osob.

Ochrana před úrazem během provozu přístroje.

- Nikdy nenechávejte přístroj během provozu bez dozoru.
- Nepoužívejte přístroj, pokud je poškozený nebo nepracuje správně. Okamžitě vytáhněte zástrčku ze zásuvky. Kontaktujte *Nespresso Club* nebo autorizovaného zástupce *Nespresso* pro opravy, servisní zásahy nebo úpravy přístroje.
- Poškozený přístroj může způsobit

úraz elektrickým proudem,
popálení a požár.

- Vždy zcela uzavřete páku přístroje a neotevírejte ji za chodu přístroje. Nebezpečí opaření!
- Nikdy nesahejte pod výpusť kávy, hrozí nebezpečí opaření.
- Nikdy nesahejte do prostoru pro vkládání a odstraňování kapslí. Nebezpečí úrazu!
- Při neproražení kapsle čepelemi může dojít k protékání vody okolo kapsle a poškození přístroje.
- Nikdy nepoužívejte poškozenou či zdeformovanou kapsli. Pokud je kapsle zablokována v prostoru pro kapsle, vypněte přístroj a odpojte jej z elektrického proudu. Kontaktujte *Nespresso Club* nebo autorizovaného zástupce *Nespresso*.
- Naplňte nádobu na vodu čerstvou pitnou vodou.
- Vyprázdněte nádobu na vodu, pokud nebudete přístroj delší dobu používat.
- Vyměňte vodu v nádobě na vodu, pokud jste přístroj nepoužívali během víkendů či jiného delšího časového úseku.
- Nepoužívejte přístroj bez odkapávací nádoby a mřížky, abyste předešli riziku vylití či vystříknutí tekutiny na okolní plochy.
- Nepoužívejte žádný agresivní čisticí prostředek. Povrch přístroje otírejte vlhkým hadříkem a jemným čisticím prostředkem.
- K čištění kávovaru používejte pouze čisté vhodné pomůcky.
- Při vybalování přístroje odstraňte plastovou fólii z odkapávací mřížky a vyhoďte ji.
- Tento přístroj je navržen pro *Nespresso* kávové kapsle, které jsou dostupné výhradně v *Nespresso Clubu* a *Nespresso Boutiques*.
- Všechny *Nespresso* přístroje procházejí přísnými kontrolními testy. Testy kvality se v praxi provádějí na náhodně vybraných kávovarech, proto mohou být patrné stopy předchozího použití.

- *Nespresso* si vyhrazuje právo na změnu návodu k použití bez předchozího upozornění.

Odvápnění

- *Nespresso* odvápnovací prostředek, je-li používán správně, pomáhá zajistit řádné fungování vašeho přístroje po dobu jeho životnosti a zajistí dokonalý požitek z kávy, den za dnem.
- Kávovary a kávovary s mléčným řešením odvápnujte podle doporučení v Návodu k použití nebo podle signalizace.

USCHOVEJTE TENTO NÁVOD

Předejte jej dalšímu uživateli.

Tento návod k použití je k dispozici také v PDF verzi na nespresso.com

HU ÁTTEKINTÉS/
CZ POPIS PŘÍSTROJE

MŰSZAKI ADATOK/
TECHNICKÉ ÚDAJE

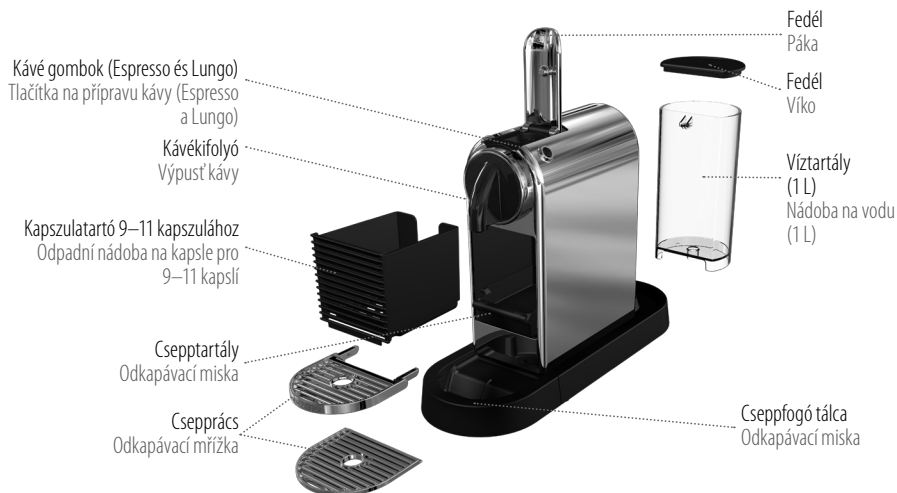

EN167	
	13 cm 27.8 cm 37.2 cm
	220–240 V, 50–60 Hz, 1260 W
	Max./max. 19 bar/barů
	3.4 Kg
	1 L

A CSOMAG TARTALMA/
OBSAH BALENÍ



Kávéfőző
Kávovar



Nespresso Grand Crus kezdőszett
Nespresso Grands Crus testovací balíček



“Üdvözzöljük a Nespresso világában” című mappa
Nespresso Grands Crus testovací balíček

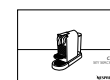

Használati utasítás
Uživatelská příručka



ENERGIATAKARÉKOS ÜZEMMÓD/ KONCEPT ÚSPORY ENERGIE

HU

CZ

A készülék energiatakarékos üzemmóddal rendelkezik. A készülék automatikusan kikapcsolt állapotba kerül 9 perc után.

Tento přístroj je vybaven funkcí úspory energie. Přístroj se automaticky vypne po 9 minutách nečinnosti.

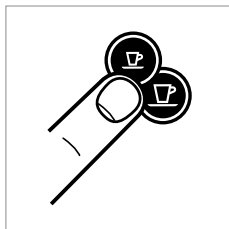

A bekapcsoláshoz nyomja meg az Espresso vagy a Lungo gombot.

Stiskněte tlačítko Espresso nebo Lungo pro opětovně zapnutí přístroje.

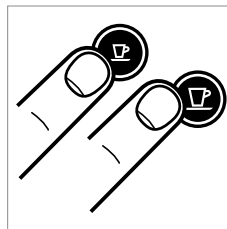

Az automatikus készenlét előtti kikapcsoláshoz nyomja meg az Espresso és a Lungo gombokat egyszerre.

Pro vypnutí kávovaru před automatickým přechodem do pohotovostního režimu stiskněte současně tlačítka Espresso a Lungo.

A beállítás megváltoztatásához:

Pro změnu nastavení:

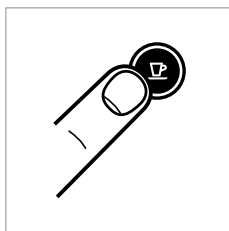

1. A kikapcsolt készüléken nyomja meg, és tartsa lenyomva az Espresso gombot 3 másodpercig.

1. Stiskněte a přidržte tlačítko Espresso po dobu 3 vteřin u vypnutého přístroje.

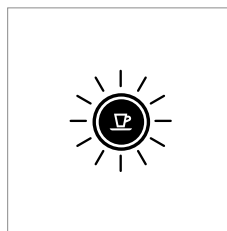

2. Az Espresso gomb felvilágzik, mutatva az aktuális beállítást.

2. Tlačítko Espresso se rozblíká a zobrazí aktuální nastavení.

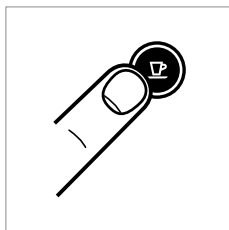

3. Ennek megváltoztatásához nyomja meg az Espresso gombot: Egyszer a 9 perc utáni kikapcsolt állapothoz.

Még egyszer a 30 perc utáni kikapcsolt állapothoz

3. Stiskněte tlačítko Espresso pro změnu nastavení:

Jednou pro automatické vypnutí po 9 minutách nečinnosti.

Dvakrát pro automatické vypnutí po 30 minutách nečinnosti.

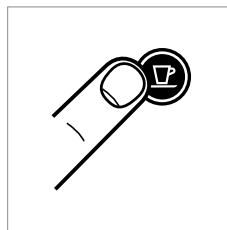

4. Az energiatakarékos üzemmódból való kilépéshez nyomja le 3 másodpercig a Lungo gombot.

4. Pro opuštění funkce úspory energie stiskněte tlačítko Lungo na minimálně 3 vteřiny.

HU ELSŐ HASZNÁLAT ELŐTT, VAGY HOSSZABB CZ ÜZEMSZÜNET UTÁN/PRVNÍ POUŽITÍ NEBO POUŽITÍ PO DELŠÍ DOBĚ NEČINNOSTI

⚠ FIGYELEM: áramütés és tüzeset elkerülése érdekében először olvassa el a biztonsági előírásokat.

⚠ VAROVÁNÍ: nejdříve si přečtěte bezpečnostní pokyny, vyhněte se tak riziku zásahu elektrickým proudem a požáru.

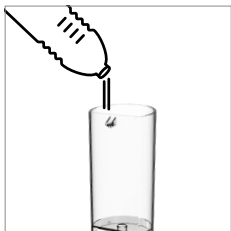

1. Öblítse ki, majd töltsé meg a víztartályt ivóvízzel.
1. Opláchněte nádobu na vodu předtím, než ji naplníte pitnou vodou.



2. Tegyén egy edényt (min. 1 L) a kávékifolyó alá.
2. Postavte pod výpust kávy nádobu o objemu minimálně 1 L.

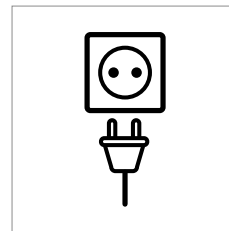

3. Csatlakoztassa a gép konnektorba.
3. Zapojte přístroj do zásuvky.

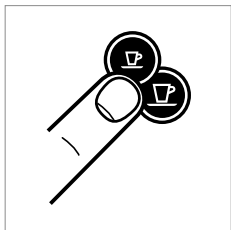

4. Nyomja meg az Espresso és Lungo gombokat a gép bekapcsolásához.
4. Pro aktivaci přístroje stiskněte tlačítko Espresso nebo Lungo.

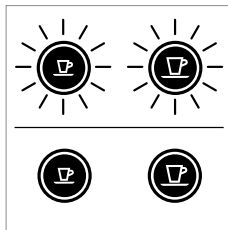

- Villogó fény: felfűtés (25 másodperc)
Tlačítka blikají: nahřívání (25 vteřin)

- Folyamatos fény: készenlét
Tlačítka svít: přístroj je připraven k použití

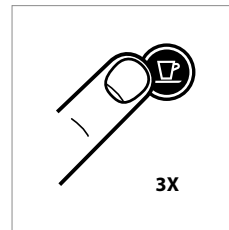

5. Nyomja meg a Lungo gombot a gép átmosásához. Ismétlje meg 3-szor.
5. Stiskněte tlačítko Lungo pro vypláchnutí přístroje. Opakujte třikrát.

KÁVÉFŐZÉS/ PŘÍPRAVA KÁVY

HU

CZ

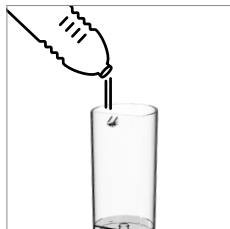

1. Öblítse ki, majd töltse meg a víztartályt ivóvízzel.

1. Opláchněte nádobu na vodu a naplňte ji pitnou vodou.

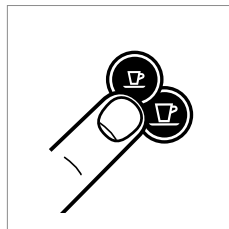

2. Nyomja meg az Espresso és Lungo gombokat a gép bekapcsolásához.
2. Pro aktivaci přístroje stiskněte tlačítko Espresso nebo Lungo.

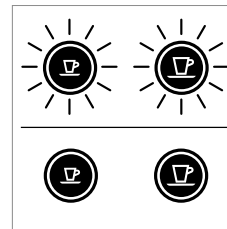

Villogó fény: felfűtés (25 másodperc)
Tlačítka blikají: nahřívání (25 vteřin)

Folyamatos fény: készenlét
Tlačítka svítí: přístroj je připraven k použití



3. Emelje fel a kart teljesen, és helyezzen be egy kapszulát.
3. Zvedněte úplně páku a vložte kapsli.

⚠ VIGYÁZAT: ne nyissa fel a kart működés közben, és ügyeljen a biztonsági előírásokra, elkerülendő az esetleges sérüléseket.

i MEGJEGYZÉS: a felfűtés közben megnyomhatja valamelyik villogó gombot. A kávéfőzés a készenlét után automatikusan elindul.

⚠ VAROVNÍ: nezvedejte páku za chodu přístroje a řiďte se bezpečnostními pokyny. Předejdete tak úrazu.

i POZNÁMKA: již během nahřívání můžete stisknout tlačítko na přípravu kávy. Káva poteče po nahřátí.



4. Zárja le a kart, és helyezzen egy csészét a kávékifolyó alá.
4. Zavírete páku a postavte pod výpust kávy šálek.

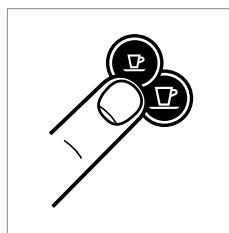

5. Nyomja meg az Espresso (40 ml) vagy a Lungo (110 ml) gombot az elindításhoz. A főzés automatikusan áll le. A kávé megállításhoz, vagy plussz mennyiséghez nyomja meg újra.
5. Stiskněte tlačítko Espresso (40 ml) nebo Lungo (110 ml). Příprava kávy se ukončí automaticky. Pro předčasné zastavení proudu nebo doplnění šálku stiskněte znovu totéž tlačítko.



6. Vegye el a csészét. Nyissa ki, majd csukja le a kart, hogy a kapszula a kapszulatartóba essen.
6. Odeberte šálek. Zvedněte a zavírete páku, použitá kapsle bude odstraněna do kontejneru na použité kapsle.

HU A VÍZMENNYISÉG BEÁLLÍTÁSA/ CZ PROGRAMOVÁNÍ OBJEMU VODY

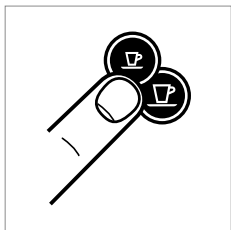

1. Kapcsolja be a gépet, és várjon amíg üzemkész nem lesz (folyamatos fény).
1. Zapněte přístroj a počkejte, až bude připraven k použití (tlačítka svítí).



2. Töltse fel a víztartályt ivóvízzel, és tegyen a gépbe egy kapszulát.
2. Naplňte nádobu na vodu pitnou vodou a vložte kapsli.



3. Helyezzen egy csészét a kávékifolyó alá.
3. Postavte pod výpusť kávy šálek.

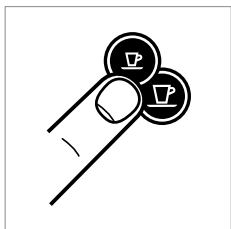

4. Tartsa lenyomva az Espresso vagy Lungo gombot.
4. Stiskněte a držte tlačítko Espresso nebo Lungo.

5. Engedje el, amikor a megfelelő mennyiség kifolyt.
5. Pustte tlačítko, jakmile dosáhnete požadovaného objemu.

6. A vízmennyiség eltárolva.
6. Objem vody je teď nastaven pro dané tlačítko.

A RENDSZER KIÜRÍTÉSE HOSSZABB ÜZEMSZÜNET ELŐTT, FAGYÁSVÉDELEMHEZ, VAGY JAVÍTÁS ELŐTT/ VYPUŠTĚNÍ SYSTÉMU PŘED DELŠÍ DOBOU NEČINNOSTI, PŘED OPRAVOU NEBO JAKO OCHRANA PŘED MRAZEM

i FONTOS: a készülék a kiürítés után 10 percen keresztül nem használható.

i POZNÁMKA: přístroj bude zablokován po dobu 10 minut po vypuštění.

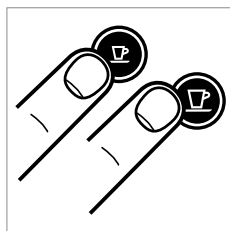

1. Az ürítési módba való belépéshez nyomja meg az Espresso és Lungo gombot, hogy kikapcsoljon a gép.

1. Pro vstup do režimu vypouštění stiskněte současně tlačítka Espresso a Lungo, čímž vypnete přístroj.



2. Vegye ki a víztartályt, és nyissa fel a kart.
2. Vyjměte nádobu na vodu a zvedněte páku.

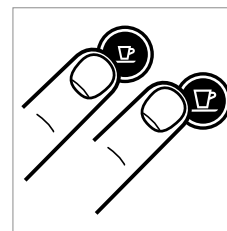

3. Nyomja le az Espresso és Lungo gombot 3 másodpercig.
3. Stiskněte a přidržte tlačítka Espresso a Lungo po dobu 3 vteřin.

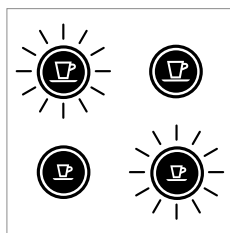

A két gomb váltakozva villog. Obě LED diody střídavě blikají.



4. Csukja le a kart.
4. Zavěte páku.

5. A gép automatikusan kikapcsol.
5. Přístroj se automaticky vypne.

6. Űrítse ki és tisztítsa el a kapszulatartót és a cseptálcát.
6. Vypřázdňte a vymyjte kontejner na použité kapsle a odkapávací misku.

HU A GYÁRI BEÁLLÍTÁSOK VISSZAÁLLÍTÁSA/ CZ OBNOVENÍ VÝROBNÍHO NASTAVENÍ

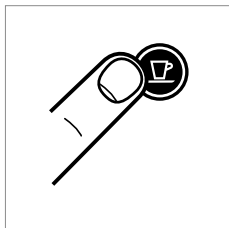

1. A kikapcsolt készüléken tartsa a Lungo gombot lenyomva 5 másodpercig.
1. Během vypínání přístroje stiskněte a přidržte tlačítko Lungo po dobu 5 vteřin.

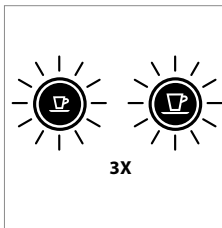

2. A gombok 3-szor, gyorsan felvillannak, jelezvén a gyári beállítások visszaállítását.
2. LED diody třikrát rychle zablikají pro potvrzení obnovení výrobního nastavení.

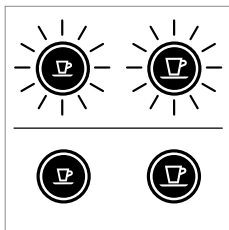

3. A gombok folyamatosan villognak a megszokott módon, amíg a felfűtés tart.
3. Poté budou LED diody blikat stejně jako při nahřívání, dokud nebude přístroj připraven k použití.

Folyamatos fény: készenlét.

Tlačítka svítí: přístroj je připraven k použití.

Gyári beállítások:

Espresso csésze: 40 ml

Lungo csésze: 110 ml

Energiatakarékos mód: 9 perc

Výrobní nastavení:

Šálek Espresso: 40 ml

Šálek Lungo: 110 ml

Automatické vypnutí: po 9 minutách

VÍZKŐMENTESÍTÉS/ ODVÁPŇNĚNÍ

HU

CZ

i MEGJEGYZÉS: az időtartam körülbelül 15 perc.

i POZNÁMKA: doba trvání cca 15 minut.



1. Távolítsa el a kapszulát és zárja le a kart.
1. Vyměňte kapsli a zavřete páku.



2. Űritse ki a cseptálcát és a kapszulatartót.
2. Vyprázdněte odkapávací misku a kontejner na použité kapsle.

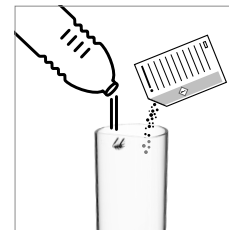

3. Töltsön a víztartályba 0.5 L ivóvizet és 1 adag Nespresso vízkőmentesítő szert.
3. Nalijte do nádoby na vodu jednu dávku odvápňovacího prostředku Nespresso a 0.5 L vody.



4. Helyezzen egy legalább 1 literes edényt a kávékifolyó alá.
4. Postavte pod výpusť kávy nádobu o objemu minimálně 1 L.

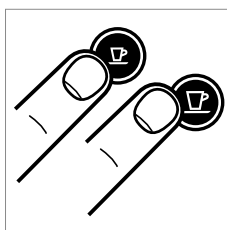

5. A vízkőmentesítő módba való belépéshez, a bekapcsolt készüléken nyomja le 3 másodpercig egyszerre az Espresso és Lungo gombokat.
5. Pro vstup do režimu odvápňení stiskněte a přidržte tlačítka Espresso a Lungo po dobu 3 vteřin.

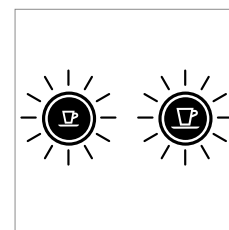

- Mindkét gomb villog.
Obě LED diody blikají.

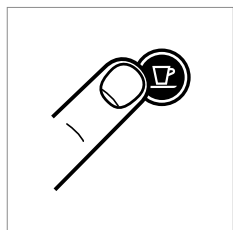

6. Nyomja meg a Lungo gombot és várjon, amíg a víztartály kiürül.
6. Stiskněte tlačítko Lungo a počkejte, až se nádoba na vodu vyprázdní.



7. Töltse vissza a víztartályba a használt vízkőmentesítő folyadékot az edényből, és ismételje meg a 4. és 6. lépéseket.
7. Naplňte nádobu na vodu použitým odvápňovacím roztokem a zopakujte kroky 4 a 6.

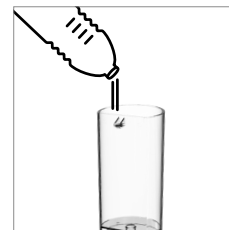

8. Űritse és öblítse ki a víztartályt. Töltse meg ivóvízzel.
8. Vyprázdněte a důkladně vypláchněte nádobu na vodu. Naplňte ji pitnou vodou.

HU VÍZKŐMENTESÍTÉS/ CZ ODVÁPŇNĚNÍ

9. Amint kész, ismételje meg a 4. és 6. lépéseket a gép átöblítéséhez.

9. Poté spusťte proces proplachování zopakováním kroků 4 a 6.

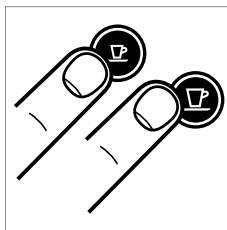

10. A vízkőmentesítő módból való kilépéshez nyomja le 3 másodpercig egyszerre az Espresso és Lungo gombokat.

10. Pro ukončení režimu odvápňení stiskněte a přidržte tlačítka Espresso a Lungo po dobu 3 vteřin.

11. A gép most használatra kész.

11. Přístroj je připraven k použití.

▲ FIGYELEM: a vízkőoldó egészségre ártalmas lehet. Ne kerüljön szembe, bőrre vagy más felületre. Ne használjon a Nespresso Club-on keresztül elérhető vízkőmentesítő készleten kívül mást, elkerülendő a gép sérülését. Az alábbi táblázatból kiderül, hogy a vízkeménység függvényében milyen gyakran kell vízkőmentesíteni a készüléket az optimális működéshoz. Ha további információra van szüksége a vízkőmentesítéssel kapcsolatban, forduljon a Nespresso Club-hoz.

▲ UPOZORNĚNÍ: roztok pro odvápňení může být škodlivý. Vyhněte se kontaktu s očima, pokožkou a jakýmkoli povrchem. Doporučujeme Nespresso odvápňovací sadu speciálně adaptovanou na váš kávovar, kterou lze objednat v Nespresso Clubu. Nikdy nepoužívejte jiný výrobek než Nespresso odvápňovací sadu, aby nedošlo k poškození vašeho přístroje. Následující tabulka vám ukáže, jak často je potřeba provést odvápňení, aby váš kávovar fungoval optimálně. Toto závisí na tvrdosti vody. Dodatečné informace ohledně odvápňení získáte kontaktováním vašeho Nespresso Clubu.

Vízcheménység:			Vízkmőmentesítés:		fH	Francia keménység fok
Tvrđost vody:			Odvápňete po:		dH	Német keménység fok
fH	dH	CaCO ₃	Šálky, Csészék (40 ml)		CaCO ₃	Ném. stupnice
36	20	360 mg/l	300			Ném. stupnice
18	10	180 mg/l	600			Kalciumkarbonát
0	0	0 mg/l	1200			Uhlíčan vápenatý

TISZTÍTÁS/ČIŠTĚNÍ

⚠ FIGYELMEZTETÉS:

A készüléket vagy alkatrészeit soha ne merítse vízbe.

Húzza ki az elektromos csatlakozót tisztítás előtt.

Ne használjon erős súroló- vagy oldószert.

Ne használjon éles eszközöket, keféket vagy erős dörzsölőszert.

Ne tegye mosogatógépbe.

⚠ VÝSTRAHA:

Nikdy neponořujte přístroj nebo jeho části do vody.

Nikdy neponořujte přístroj nebo jeho části do vody.

Ujistěte se, že je přístroj před čištěním odpojen ze sítě.

Nepoužívejte žádný agresivní čisticí prostředek.

Nepoužívejte ostré ani drsné předměty nebo kartáče.

Nemyjte přístroj v myčce nádobí.

HU

CZ

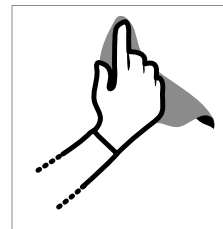

A kávéfolyót rendszeresen, nedves ruhával tisztítsa.

Výpusť kávy pravidelně čistěte jemným a vlhkým hadříkem.



A karbantartási egységet részenként el lehet távolítani a könnyebb tisztítás érdekében.

Jednotlivé součástky lze vyjmout pro snazší čištění.

HU

HIBA ELHÁRÍTÁSA/ODSTRAŇOVÁNÍ PORUCH

CZ

A jelzőlámpák nem világítanak.	→ Ellenőrizze az áramellátást, dugót, feszültséget és biztosítékokat. Problémájával forduljon a Nespresso Club-hoz.
Nincs kávé / nincs víz.	→ Első használat: öblítse át a készüléket max. 55°C hőmérsékletű meleg vízzel a 69. oldalon levő utasítások szerint. → Üres a víztartály. Töltse fel a víztartályt. → Szükség esetén vizkötelenítsen ; lásd vizkömentesítés.
A kávé lassan folyik ki.	→ A kifolyás sebessége függ a kávé fajtájától. → Szükség esetén vizkötelenítsen ; lásd vizkömentesítés.
A kávé nem elég forró.	→ Melegítse elő a csészét. → Szükség esetén vizkötelenítsen ; lásd vizkömentesítés.
Nem tömített a kapszula környéke (víz van a kapszulatartóban).	→ Korrigálja a kapszula helyzetét . Tartós tömitetlenségnél kérjük, forduljon a Nespresso Club-hoz.
Rendszeretlen szaggatott villogás.	→ Juttassa el szakszervizbe a készüléket , vagy forduljon a Nespresso Club-hoz.
Nem kávé, csak víz folyik ki (pedig van betéve kapszula).	→ Probléma esetén hívja fel a Nespresso Club-ot.

Kontrolka neszít.	→ Zkontrolujte elektrický rozvod, zástrčku, napětí a pojistky. V případě problémů volejte Nespresso Club .
Žádná káva, žádná voda.	→ První použití: podle instrukcí na stránce 69 propláchněte kávovar teplou vodou o maximální teplotě 55°C. → Zásobník vody je prázdný. Naplňte zásobník vody. → Odvápněte v případě potřeby; viz část Odvápnění.
Káva vytéká velmi pomalu.	→ Výtoková rychlost závisí na druhu zvolené kávy. → Odvápněte v případě potřeby; viz část Odvápnění.
Káva není dostatečně horká.	→ Předehejte šálek. → Odvápněte v případě potřeby.
Prostor pro kapsle netěsní (voda v odpadní nádobě na kapsle).	→ Správně umístěte kapsli. Pokud netěsnost přetrvává, volejte Nespresso Club.
Blikání v nepravidelném intervalu.	→ Odešlete přístroj k opravě, nebo volejte Nespresso Club.
Žádná káva, vytéká pouze voda (ačkoli je vložena kapsle).	→ V případě problémů volejte Nespresso Club.

FORDULJON A NESPRESSO CLUB-HOZ/ KONTAKTUJTE NESPRESSO CLUB

HU

CZ

Ha további információra, tanácsra van szüksége, vagy bármilyen probléma merülne fel, hívja a Nespresso Clubot vagy a Nespresso hivatalos képviselőjét.

A legközelebbi Nespresso Club vagy a Nespresso hivatalos képviselőjének elérhetőségeit megtalálja a géphez mellékelt és a www.nespresso.com oldalon is olvasható „Üdvözljük a Nespresso világában” című prospektusban.

Potřebujete-li asistenci v případě potíží nebo odbornou radu, kontaktujte Nespresso Club nebo autorizovaného prodejce.

Kontakt na nejbližší Nespresso Club nebo na nejbližšího autorizovaného prodejce najdete v deskách s informacemi o Nespresso systému, které jsou součástí balení, nebo na www.nespresso.com

ÁRTALMATLANÍTÁSI ÉS KÖRNYEZETVÉDELMI ELŐÍRÁSOK/ LIKVIDACE ODPADU A OCHRANA ŽIVOTNÍHO PROSTŘEDÍ

A készülék megfelel az EU 2012/19/EK irányelvének. A csomagolóanyagok és a készülék újrahasznosítható anyagokat tartalmaznak. A készülékben javítható vagy újrahasznosítható alkatrészek és anyagok vannak. A szelektív hulladékgyűjtés lehetővé teszi ezeknek az anyagoknak az újrahasznosítását. A készüléket juttassa el egy gyűjtőpontra. Az ártalmatlanítás módjáról a helyi illetékes hatóságoktól kaphat információkat. Ismerje meg jobban a Nespresso fenntarthatósági stratégiáját, és látogasson meg minket a www.nespresso.com/positive weboldalon

Tento přístroj odpovídá směrnici EU 2012/19/EC. Obaly a přístroj obsahují recyklovatelné materiály. Váš přístroj obsahuje cenný materiál, který může být obnoven nebo recyklován.

Třídění ostatního odpadu na jednotlivé druhy zjednodušuje recyklaci cenných surovin. Odložte přístroj na sběrném místě. Informace o likvidaci můžete získat od místních správních orgánů.

Pokud se chcete dozvědět více o Nespresso strategii udržitelnosti, navštivte www.nespresso.com/positive

HU GARANCIA/ CZ ZÁRUKA

A De'Longhi készülékgaranciája anyaghibára és gyártási hibára terjed ki a vásárlásától számított két évig. A garancia ideje alatt a De'Longhi saját döntése szerint díjmentesen megjavítja vagy kicseréli a hibás termékeket. A kijavított vagy kicserélt termék garanciája az eredeti garanciából hátralévő időre, vagy 6 hónapra érvényes (amelyik több). A korlátozott garancia nem érvényes akkor, ha a meghibásodás baleset, nem rendeltetésszerű használat, nem megfelelő karbantartás vagy a rendeltetésszerű használatból fakadó elhasználódás miatt következik be. A korlátozott garancia feltételei nem zárják ki, korlátozzák vagy módosítják az Önre – a termék megvásárlásával megszerzett – kötelező érvényű, törvényerejű jogokat, hanem azok kiegészítéseként szolgálnak. Ha úgy véli, hogy terméke hibás, forduljon a De'Longhi ügyfélszolgálatához, ahol tájékoztatják arról, hova küldje vagy vigye a javítandó készüléket.

De'Longhi poskytuje u tohoto produktu záruku na vady materiálu a práce po dobu dvou let od data nákupu. Během tohoto období vám společnost De'Longhi opraví nebo nahradí, dle vlastního uvážení, jakýkoli vadný produkt bez dalších nákladů pro majitele. Náhradní produkty nebo opravené části budou mít záruku po dobu zbylé části původní záruky nebo po dobu šesti měsíců, podle toho, které období je delší. Tato záruka neplatí na vady způsobené nehodou, špatným používáním, nevhodnou údržbou, nebo běžným opotřebením. Kromě rozsahu, definovaného platným zákonem, tyto záruční podmínky nevylučují, neomezují ani neupravují povinná statutární práva, platná pro prodej produktu a jsou jejich rozšířením. Pokud jste přesvědčeni, že tento produkt je vadný, kontaktujte společnost De'Longhi ohledně pokynů pro zaslání nebo odevzdání přístroje do opravy.

HU

CZ

Nespresso – ekskluzywny system tworzenia perfekcyjnej kawy Espresso za każdym razem.

Wszystkie maszyny są wyposażone w unikalny system do ekstrakcji, który gwarantuje ciśnienie równe 19 bar. Każdy z parametrów urządzenia został bardzo precyzyjnie obliczony, aby zapewnić możliwość ekstrakcji wszystkich aromatów kawy Grand Cru, nadać kawie odpowiednią konsystencję i utworzyć niezwykle gęstą i delikatną piankę (crema).

Nespresso – это эксклюзивная система для приготовления великолепного эспрессо.

Все кофемашины оснащены уникальной системой экстракции, обеспечивающей давление 19 бар. Все параметры кофемашин были подобраны с величайшей точностью, чтобы гарантировать Вам раскрытие всех ароматов сортов кофе Гран Крю от *Nespresso*.

SPIS TREŚCI/СОДЕРЖАНИЕ



Przed włączeniem ekspresu należy zapoznać się z zaleceniami i środkami ostrożności opisanymi w niniejszej instrukcji.

Перед использованием кофемашины ознакомьтесь с инструкцией и мерами предосторожности!

ZASADY BEZPIECZEŃSTWA/МЕРЫ ПРЕДОСТОРОЖНОСТИ	83	CZYSZCZENIE/ОЧИСТКА	98
INFORMACJE OGÓLNE/ДЕТАЛИ И ЭЛЕМЕНТЫ УПРАВЛЕНИЯ	89	ROZWIĄZYWANIE PROBLEMÓW/НЕИСПРАВНОСТИ	99
DANE TECHNICZNE/ТЕХНИЧЕСКИЕ ДАННЫЕ	89	KONTAKT Z KLUBEM NESPRESSO/СВЯЗАТЬСЯ С КЛУБОМ NESPRESSO	100
OSZCZĘDZANIE ENERGII/РЕЖИМ ЭНЕРГОСБЕРЕЖЕНИЯ	90	UTYLIZACJA I OCHRONA ŚRODOWISKA NATURALNEGO/ УТИЛИЗАЦИЯ И ОХРАНА ОКРУЖАЮЩЕЙ СРЕДЫ	100
PIERWSZE UŻYCIĘ/UŻYCIĘ PO DŁUGIM OKRESIE NIEUŻYWANIA/ ПЕРВОЕ ИСПОЛЬЗОВАНИЕ ИЛИ ИСПОЛЬЗОВАНИЕ ПОСЛЕ ДЛИТЕЛЬНОГО ПРОСТОЯ	91	GWARANCJA/GARANTIA	101
PRZYGOTOWANIE KAWY/ПРИГОТОВЛЕНИЕ КОФЕ	92		
PROGRAMOWANIE ILOŚCI WODY/ПРОГРАММИРОВАНИЕ ОБЪЕМА ВОДЫ	93		
OPRÓŻNIANIE SYSTEMU Z WODY PRZED ODDANIEM DO NAPRAWY, PRZED OKRESEM NIEUŻYWANIA LUB W CELU OCHRONY PRZED ZAMARZNIĘCIEM/ ОЧИСТКА СИСТЕМЫ ПЕРЕД ДЛИТЕЛЬНОМ ПРОСТОЕМ, ДЛЯ ЗАЩИТЫ ОТ ЗАМЕРЗАНИЯ ИЛИ ПЕРЕД РЕМОНТОМ	94		
PRZYWRACANIE USTAWIEŃ FABRYCZNYCH/ВОЗВРАТ К ЗАВОДСКИМ НАСТРОЙКАМ	95		
ODKAMIENIANIE/УДАЛЕНИЕ НАКИПИ	96		

ZASADY BEZPIECZEŃSTWA



⚠ Uwaga: zasady bezpieczeństwa są częścią urządzenia. Należy je uważnie przeczytać przed użyciem nowego urządzenia po raz pierwszy. Proszę zachować je na przyszłość i korzystać z nich w razie potrzeby.

⚠ Uwaga: gdy pojawi się ten znak, należy zapoznać się z zasadami bezpieczeństwa, aby uniknąć ewentualnych obrażeń ciała lub uszkodzenia ekspresu.

ℹ Informacja: gdy pojawi się ten znak, należy zapoznać się ze wskazówkami dotyczącymi prawidłowego i bezpiecznego użytkowania ekspresu.

- Urządzenie służy do przygotowywania napojów

zgodnie z niniejszą instrukcją.

- Urządzenia należy używać wyłącznie zgodnie z przeznaczeniem.
- Urządzenie zostało zaprojektowane do użytku wewnątrz pomieszczeń. Nie należy go używać w temperaturach ekstremalnych.
- Należy chronić urządzenie przed bezpośrednim działaniem promieni słonecznych, długotrwałym kontaktem z wodą i wilgocią.
- Urządzenie przeznaczono do wykorzystywania w warunkach domowych oraz w kuchniach sklepów, biur i innych miejsc pracy, przez klientów w hotelach, motelach oraz innych miejscach pobytu, takich jak pensjonaty typu bad and breakfast.
- Urządzenie może być użytkowane przez dzieci w wieku co najmniej 8 lat, pod warunkiem, że znajdują się one pod nadzorem lub zostały poinstruowane o sposobie

bezpiecznej obsługi urządzenia i są w pełni świadomi wszelkich zagrożeń. Czynności w zakresie czyszczenia oraz konserwacji nie mogą wykonywać dzieci, chyba że mają one więcej niż 8 lat i znajdują się pod nadzorem.

- Urządzenie i jego przewód należy przechowywać z dala od dzieci poniżej 8 roku życia.
- Urządzenie nie jest przeznaczone do użytku przez osoby, których sprawność fizyczna, zmysłowa czy umysłowa jest ograniczona oraz które nie mają doświadczenia ani odpowiedniej wiedzy, chyba że znajdują się one pod nadzorem lub zostały poinstruowane o sposobie bezpiecznej obsługi urządzenia i rozumieją związane z tym zagrożenia.
- Dzieci nie powinny używać urządzenia jako zabawki.
- Producent nie ponosi odpowiedzialności, a gwarancja nie obejmuje wykorzystania urządzenia w celach

komercyjnych, nieprawidłowego postępowania z urządzeniem lub, uszkodzeń powstałych w wyniku użytkowania urządzenia niezgodnie z jego przeznaczeniem, niewłaściwej obsługi, samodzielnych napraw, a także przypadków nieprzestrzegania instrukcji użytkowania.

Unikać ryzyka porażenia prądem i pożaru.

- W przypadku awarii: natychmiast wyjąć wtyczkę z gniazdka.
- Urządzenie podłączać wyłącznie do odpowiedniego, łatwo dostępnego gniazdka elektrycznego z uziemieniem. Sprawdzić, czy napięcie źródła zasilania odpowiada napięciu określoneemu na tabliczce znamionowej urządzenia. Niewłaściwe podłączenie urządzenia spowoduje utratę gwarancji.

Urządzenie należy podłączyć do źródła zasilania dopiero po instalacji.

- Nie przeciągać przewodu po ostrych powierzchniach, nie dociskać go oraz nie dopuszczać do jego zwisania.
- Chronić przewód przed wysoką temperaturą i wilgocią.
- Jeżeli przewód zasilający jest uszkodzony, musi on zostać wymieniony przez autoryzowany punkt serwisowy. Podjęcie takich działań pozwoli uniknąć wszelkich potencjalnych zagrożeń.
- W przypadku uszkodzenia przewodu nie używać urządzenia. Zwrócić urządzenie do Klubu *Nespresso* lub autoryzowanego przedstawiciela *Nespresso*.
- Jeżeli konieczne jest zastosowanie przedłużacza, należy użyć wyłącznie przedłużacza uziemionego, o przekroju przewodu wynoszącym co najmniej 1.5 mm² lub odpowiadającego

mocy wejściowej.

- Aby uniknąć wystąpienia niebezpiecznych uszkodzeń, nie należy umieszczać urządzenia na gorących powierzchniach, takich jak np. grzejniki, piece, kuchenki, palniki gazowe czy źródła otwartego ognia, ani w ich pobliżu.
- Urządzenie należy zawsze ustawiać w pozycji pionowej, na stabilnej i równej powierzchni. Powierzchnia ta musi być odporna na wysoką temperaturę i kontakt z płynami, takimi jak woda, kawa, odkamieniacz itp.
- Urządzenie nieużywane przez dłuższy czas należy odłączyć od źródła zasilania. Urządzenie należy odłączyć, wyciągając wtyczkę, a nie pociągając za przewód. W przeciwnym razie przewód może ulec uszkodzeniu.
- Przed przystąpieniem do czyszczenia i konserwacji urządzenia należy wyjąć wtyczkę z gniazdka i pozwolić urządzeniu ostygnąć.
- Aby odłączyć urządzenie, należy przerwać wszelkie czynności, a następnie wyjąć wtyczkę z gniazdka.
- Nie dotykać przewodu mokrymi rękami.
- Nie zanurzać urządzenia ani jego części w wodzie ani w żadnym innym płynie.
- Nie myć urządzenia ani jego części w zmywarce.
- Kontakt energii elektrycznej z wodą jest bardzo niebezpieczny i może prowadzić do śmiertelnego porażenia prądem.
- Nie otwierać urządzenia pod groźbą porażenia prądem!
- Nie umieszczać niczego w otworach. Nieprzestrzeganie tego zakazu może skutkować pożarem lub porażeniem prądem!
- Użycie akcesoriów nie zalecanych przez producenta, może doprowadzić do pożaru, porażenia prądem lub zranienia.

Unikać możliwych zagrożeń podczas obsługi urządzenia.

- Nie pozostawiać działającego urządzenia bez nadzoru.
- Nie używać urządzenia w przypadku jego uszkodzenia lub niewłaściwego działania. Niezwłocznie wyjąć wtyczkę z gniazdka. Należy skontaktować się z Klubem *Nespresso* lub z autoryzowanym przedstawicielem *Nespresso* w celu przeprowadzenia kontroli, wykonania naprawy lub regulacji.
- Uszkodzone urządzenie może spowodować porażenie prądem, oparzenia i pożar.
- Należy zawsze dokładnie zamykać dźwignię i nie podnosić jej w czasie działania urządzenia. Nieprzestrzeganie tego zakazu może skutkować poparzeniem.
- Nie umieszczać palców pod wylotem kawy, ponieważ grozi to poparzeniem.
- Nie wkładać palców do komory ani do kanału na kapsułki. Ryzyko

urazu!

- Jeżeli ostrza nie przebiją kapsułki, woda może wydostać się poza nią i doprowadzić do uszkodzenia urządzenia.
- Nie używać uszkodzonych ani zdeformowanych kapsułek. Jeżeli kapsułka zablokuje się w komorze, należy wyłączyć ekspres i odłączyć go od źródła zasilania przed podjęciem jakichkolwiek działań. Następnie należy skontaktować się z Klubem *Nespresso* lub z autoryzowanym przedstawicielem *Nespresso*.
- Zbiornik na wodę należy napełniać wyłącznie świeżą wodą pitną.
- Jeżeli urządzenie ma być nieużywane przez dłuższy okres czasu (podczas dni wolnych od pracy itp.), należy opróżnić zbiornik na wodę.
- Jeżeli urządzenie nie było używane podczas weekendu lub w podobnym okresie czasu, należy wymienić wodę w zbiorniku.
- Nie używać urządzenia bez tacki i kratki ociekowej, aby nie dopuścić do rozlewania się płynów na sąsiednie powierzchnie.
- Nie stosować silnych środków czyszczących ani środków na bazie rozpuszczalnika. Do czyszczenia powierzchni urządzenia używać wilgotnej ściereczki i łagodnego środka czyszczącego.
- Do czyszczenia ekspresu używać wyłącznie czystych narzędzi.
- Po rozpakowaniu ekspresu należy zdjąć i wyrzucić folię zabezpieczającą.
- Urządzenie przystosowane jest tylko do kapsułek *Nespresso* dostępnych wyłącznie w Klubie *Nespresso* lub za pośrednictwem autoryzowanego przedstawiciela *Nespresso*.
- Wszystkie urządzenia *Nespresso* przechodzą rygorystyczne kontrole. Losowo wybrane egzemplarze poddawane są praktycznym testom

niezawodności prowadzonym w warunkach praktycznych, niektóre urządzenia mogą więc nosić ślady wcześniejszego użytkowania.

- *Nespresso* zastrzega sobie prawo do zmiany treści instrukcji bez uprzedniego powiadomienia.

Odkamienianie

- Prawidłowo stosowany środek odkamieniający *Nespresso* pomaga zapewnić właściwe funkcjonowanie urządzenia i zagwarantować, że kawa zawsze będzie smakować tak samo doskonale jak pierwszego dnia.
- Ekspresy do kawy oraz ekspresy do kawy z funkcją spieniania mleka odkamieniać zgodnie z zaleceniami podanymi w treści instrukcji obsługi lub po pojawieniu się stosownego alarmu.

PROSZĘ ZACHOWAĆ NINIEJSZĄ INSTRUKCJĘ Instrukcję przekazać ewentualnemu kolejnemu użytkownikowi. Niniejsza instrukcja obsługi dostępna jest także w formacie PDF na stronie nespresso.com

RU МЕРЫ ПРЕДОСТОРОЖНОСТИ



⚠ Внимание: Данные меры предосторожности являются неотъемлемой частью кофемашины. Внимательно изучите их перед первым использованием кофемашины. Храните их в доступном месте, чтобы при необходимости обратиться к ним.

⚠ Внимание: Если Вы видите этот знак, обратитесь к инструкции по мерам предосторожности во избежание возможных травм и повреждений.

i Информация: Если Вы видите этот знак, следуйте рекомендациям по корректному и безопасному использованию устройства.

- Кофемашина предназначена для приготовления напитков в соответствии с данной инструкцией.
- Не используйте данную кофемашину не по назначению.
- Данная кофемашина разработана для использования в закрытом помещении в нормальных температурных условиях.
- Не допускайте попадания прямых солнечных лучей, длительного воздействия брызг воды и влажности.
- Данная кофе-машина предназначена для домашнего использования или аналогичного, например: персоналом магазинов в зоне кухни, офисах и других рабочих помещениях; клиентами в отелях, мотелях и прочих типах проживания, а также в мини-отелях.
- Данную кофемашину могут использовать (под

- присмотром взрослых) дети, достигшие 8 лет и старше, если они проинструктированы касательно безопасного использования и осознают опасность при неправильной эксплуатации. Очистка и ремонт кофемашины детьми без присмотра недопустимы.
- Храните кофемашину и ее шнур в месте, недоступном для детей младше 8 лет.
- Данная кофемашина может использоваться лицами с ограниченными физическими, сенсорными или умственными способностями или отсутствием опыта и знаний, если они проинструктированы касательно безопасного использования и осознают опасность при неправильной эксплуатации.
- Дети не должны играть с кофемашиной.
- Производитель не несет ответственности, и действие

гарантии не распространяется на повреждения, возникшие в результате коммерческого использования кофемашины, неправильного использования или использования не по назначению, а также непрофессионального ремонта или несоблюдения настоящей инструкции.

Берегитесь возникновения пожара и поражения электрическим током.

- В случае опасности немедленно отключите кофемашину от сети, выдернув вилку из розетки.
- Включайте кофемашину только в подходящую и легко доступную электрическую розетку с заземлением. Убедитесь, что напряжение в сети соответствует рабочему напряжению кофемашины, указанному на табличке технических данных. При неправильном подключении

кофемашины к сети гарантия аннулируется.

Кофемашинa должна быть подключена к сети только после ее установки.

- Не протягивайте кабель около острых углов. Закрепите так, чтобы он не свисал вниз.
- Не допускайте нагревания или попадания влаги на кабель.
- Если кабель поврежден, следует вернуть кофемашину производителю, в сервисный центр или лицам аналогичной квалификации.
- Не используйте кофемашину, если видите, что кабель поврежден. Для возврата кофемашины обратитесь в Клуб *Nespresso* или к официальным представителям *Nespresso*.
- Если во время использования требуется подключение с помощью удлинителя, используйте только заземленный удлинитель с

сечением кабеля не менее 1,5мм² или соответствующий входной мощности.

- Во избежание повреждения не ставьте кофемашину на горячие поверхности или вблизи таковых, например, радиаторов, плит, газовых горелок, открытого огня и пр.
- Всегда ставьте кофемашину на ровные горизонтальные, устойчивые поверхности. Поверхность должна быть стойкой к нагреванию и жидкостям, таким как вода, кофе, средства от накипи и пр.
- Отключайте кофемашину от сети в случае длительного неиспользования. При отключении кофемашины от сети, вынимая вилку из розетки, не тяните за провод во избежание его повреждения.
- Перед очисткой и ремонтом выньте вилку из розетки и дайте кофемашине остыть.
- Чтобы отключить устройство,

остановите приготовление напитка и извлеките вилку из розетки.

- Никогда не трогайте кабель мокрыми руками.
- Никогда не погружайте кофемашину или ее части в воду или другую жидкость.
- Никогда не используйте посудомоечную машину для очистки кофемашины или ее частей.
- Взаимодействие воды и тока опасно и может привести к летальному исходу вследствие поражения электрическим током.
- Кофемашинa находится под напряжением – никогда не вскрывайте ее во избежание удара электрическим током.
- Не вставляйте посторонние предметы в отверстия кофемашины. Это может привести к поражению электрическим током или возгоранию.

- Использование прибора не по назначению, рекомендованному производителем, может вызвать возгорание, поражение электрическим током или причинить вред здоровью.

Избегайте возможных травм при использовании кофемашины.

- Не оставляйте кофемашину без присмотра во время работы.
- Не используйте кофемашину, если она повреждена или неправильно работает. Немедленно отсоедините кофемашину от сети. Свяжитесь с клубом *Nespresso* или официальным представителем *Nespresso* для диагностики, устранения неисправности или ремонта.
- Эксплуатация поврежденной кофемашины может вызвать поражение электрическим током, ожоги и возгорания.

PL МЕРЫ ПРЕДОСТОРОЖНОСТИ

- Всегда закрывайте рычаг и никогда не поднимайте его во время работы. Это может привести к ошпариванию.
- Не подставляйте пальцы под носик подачи кофе во избежание ошпаривания.
- Избегайте попадания пальцев в отверстие для капсул. Это может привести к травмам.
- Вода может протечь вокруг капсулы, не проткнутой лезвиями, и повредить кофемашину.
- Никогда не используйте поврежденные или деформированные капсулы. В случае застревания капсулы в отделении капсулодержателя выключите кофемашину и отсоедините от сети, прежде чем предпринимать какие-либо действия. Позвоните в Клуб *Nespresso* или официальному представителю *Nespresso*.
- Заполняйте резервуар только чистой питьевой водой.
- Если Вы планируете длительное время не использовать кофемашину (например, во время отпуска и т.д.), опорожняйте резервуар для воды.
- Замените воду в резервуаре на свежую, если Вы не использовали кофемашину в течение нескольких дней.
- Не используйте кофемашину без поддона для сбора капель и решетки, чтобы не допустить попадания жидкостей на окружающие поверхности.
- Не используйте агрессивное чистящее средство или растворители для химической чистки. Используйте влажную ткань и мягкое чистящее средство для очистки поверхности кофемашины.
- Для очистки кофемашины используйте только рекомендованные средства.
- Вынимая кофемашину из упаковки, снимите пленку с поддона для сбора капель и утилизируйте ее.
- Данная кофемашина работает только с капсулами, созданными *Nespresso*, которые можно приобрести исключительно в Клубе *Nespresso*, Бутиках *Nespresso*, Интернет-Бутике *Nespresso* или с помощью мобильного приложения *Nespresso*.
- Все кофемашины *Nespresso* проходят строгий контроль качества. На случайно отобранных кофемашинах проводятся тесты в условиях фактической эксплуатации. Поэтому на некоторых машинах могут остаться следы предыдущего использования.
- *Nespresso* оставляет за собой право изменить инструкции без предварительного уведомления.

Очистка от накипи

- При правильном использовании средства от накипи *Nespresso* гарантирует исправную работу кофемашины в течение всего срока службы и неизменно превосходный вкус кофе.
- Для кофемашины с молочным решением проводите очистку от накипи в соответствии с рекомендациями в инструкции и оповещениями.

СОХРАНИТЕ ДАННУЮ ИНСТРУКЦИЮ

Передайте инструкцию человеку, который будет пользоваться кофемашинной впоследствии.

Данную инструкцию можно найти в формате PDF на сайте nespresso.com

ЕАС

INFORMACJE OGÓLNE/ ДЕТАЛИ И ЭЛЕМЕНТЫ УПРАВЛЕНИЯ

DANE TECHNICZNE/ ТЕХНИЧЕСКИЕ ДАННЫЕ

PL

RU

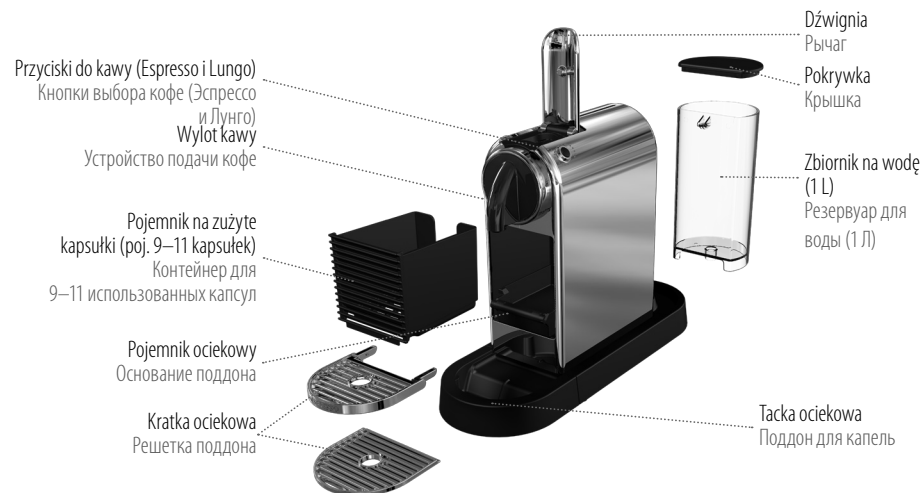

EN167	
	13 cm 27.8 cm 37.2 cm
	220–240 V, 50–60 Hz/Гц, 1260 W/Ватт
	Макс./Макс. 19 Bar
	3 Kg/кг
	1 L

ZAWARTOŚĆ OPAKOWANIA/ СОДЕРЖИМОЕ УПАКОВКИ



Ekspres do kawy
Кофемашина



Zestaw kapsułek Grand Cru Nespresso w prezencie
Дегустационный набор Nespresso Grand Cru из капсул кофе



Broszura «Witamy w Nespresso»
Буклет «Добро пожаловать в Nespresso»

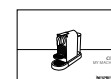

Instrukcja użytkownika
Руководство пользователя



OSZCZĘDZANIE ENERGII/ РЕЖИМ ЭНЕРГОСБЕРЕЖЕНИЯ

Urządzenie to umożliwia oszczędzanie energii dzięki funkcji automatycznego wyłączenia zasilania. Urządzenie wyłącza się po 9 minutach od ostatniego użycia.

Эта кофемашина оснащена функцией энергосбережения. Кофемашина автоматически переходит в режим выключения через 9 минут.

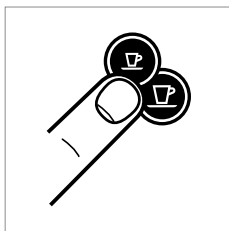

Aby włączyć urządzenie należy nacisnąć przycisk Espresso lub Lungo.

Чтобы включить кофемашину нажмите на кнопку Espresso или Lungo.

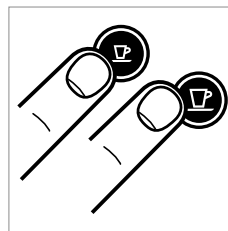

Aby wyłączyć urządzenie, zanim wejdzie w stan czuwania, należy przycisnąć jednocześnie przycisk Espresso i Lungo.

Чтобы выключить кофемашину до автоматического включения режима ожидания одновременно нажмите кнопки Espresso и Lungo.

Aby zmienić ustawienia należy: Для изменения этих настроек:

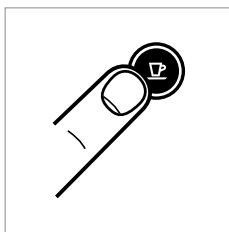

1. Podczas gdy urządzenie jest wyłączone, wcisnąć i przytrzymać przycisk Espresso przez 3 sekundy.

1. При выключенной кофемашине нажмите и удерживайте кнопку Espresso в течение 3 секунд.

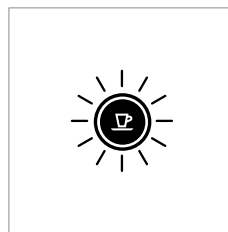

2. Przycisk Espresso zacznie migać, aby pokazać aktualne ustawienie.
2. Кнопка Espresso начнет мигать с указанием текущего значения.

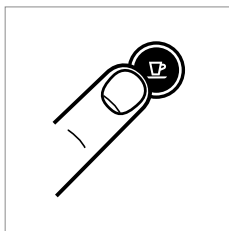

3. Aby zmienić to ustawienie - wcisnąć przycisk Espresso: Jednokrotnie, aby ustawić automatyczne wyłączenie po 9 minutach.

Dwukrotnie, aby ustawić automatyczne wyłączenie po 30 minutach.

3. Для смены значения нажмите кнопку Espresso: Один раз для установки отключения через 9 минут. Два раза для установки отключения через 30 минут.

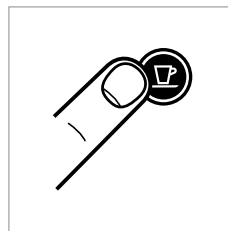

4. Aby wyjść z ustawień systemu oszczędzania energii należy wcisnąć i przytrzymać przycisk Lungo przez 3 sekundy.

4. Для выхода из режима энергосбережения нажмите и удерживайте кнопку в течение 3 секунд.

PIERWSZE UŻYCIE/UŻYCIE PO DŁUGIM OKRESIE NIEUŻYWANIA/ ПЕРВОЕ ИСПОЛЬЗОВАНИЕ ИЛИ ИСПОЛЬЗОВАНИЕ ПОСЛЕ ДЛИТЕЛЬНОГО ПРОСТОЯ

⚠ UWAGA: najpierw należy zapoznać się z zasadami bezpieczeństwa, aby uniknąć zagrożenia porażenia prądem i pożaru.

⚠ ВНИМАНИЕ: в первую очередь ознакомьтесь с мерами безопасности во избежание риска смертельного поражения электрическим током или пожара.

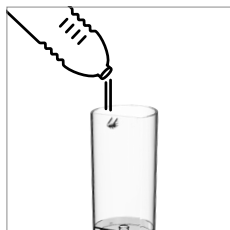

1. Przepłukać zbiornik na wodę przed napełnieniem go wodą pitną.
 1. Промойте резервуар перед заполнением питьевой водой.



2. Umieścić pojemnik (min. 1 L) pod wylotem kawy.
 2. Поставьте контейнер (минимум 1 л) под устройство подачи кофе.

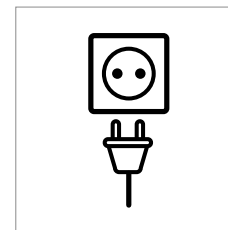

3. Podłączyć urządzenie do sieci zasilającej.
 3. Подключите к сети.

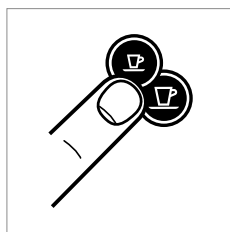

4. Wcisnąć przycisk Espresso lub Lungo, aby uruchomić urządzenie.
 4. Нажмите кнопку Espresso или Lungo для включения кофемашины.

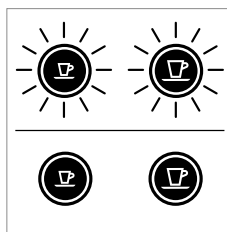

Miganie przycisków: nagrzewanie (25 sek.)
 Индикатор мигает: нагрев (25 сек)

Światło stałe: gotowe
 Индикатор светится: готово

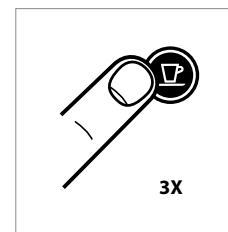

5. Wcisnąć przycisk Lungo, aby przepłukać urządzenie. Powtórzyć 3 razy.
 5. Нажмите кнопку Lungo для промывки кофемашины. Повторить 3 раза.

PL PRZYGOTOWANIE KAWY/ RU ПРИГОТОВЛЕНИЕ КОФЕ

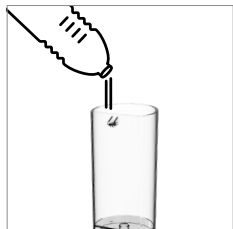

1. Przepłukać zbiornik na wodę przed napełnieniem go wodą pitną.
1. Промойте резервуар и заполните его питьевой водой.

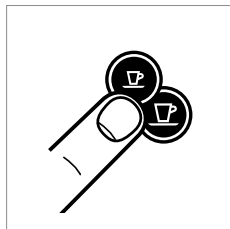

2. Wcisnąć przycisk Espresso lub Lungo, aby uruchomić urządzenie.
2. Нажмите кнопку Espresso или Lungo для включения кофемашины.

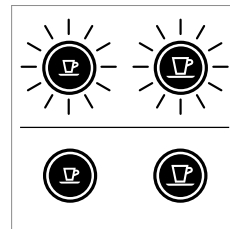

Miganie przycisków:
nagrzewanie (25 sek.)
Индикатор мигает: нагрев
(25 сек)

Światło stałe: gotowe
Индикатор светится: готово



3. Podnieść dźwignię całkowicie i włożyć kapsułkę.
3. Полностью поднимите рычаг и вставьте капсулу.

⚠ UWAGA: nie otwierać dźwigni podczas parzenia kawy. Istnieje ryzyko oparzenia.

ⓘ UWAGA: można nacisnąć wybrany przycisk kawy już podczas nagrzewania, gdy przyciski migają. Po nagraniu, parzenie kawy rozpocznie się automatycznie.

⚠ ВНИМАНИЕ: не поднимайте рычаг во время работы кофемашины, обязательно ознакомьтесь с мерами предосторожности перед началом эксплуатации.

ⓘ ПРИМЕЧАНИЕ: нажмите любую кнопку подачи кофе во время нагрева. Кофе будет подаваться автоматически по мере готовности.



4. Zamknąć dźwignię i umieścić filiżankę pod wylotem kawy.
4. Опустите рычаг и поместите чашку под устройство подачи кофе.

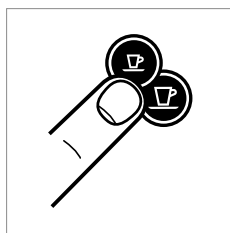

5. Wcisnąć przycisk Espresso (40 ml) lub Lungo (110 ml). Proces parzenia zakończy się automatycznie. W celu dolania lub zatrzymania strumienia kawy, należy ponownie nacisnąć przycisk.
5. Для подачи кофе нажмите кнопку Espresso (40 мл) или Lungo (110 мл). Приготовление кофе остановится автоматически. Для остановки подачи кофе или добавки кофе нажмите кнопку еще раз.



6. Usunąć filiżankę. Podnieść i zamknąć dźwignię w celu odrzucenia kapsułki do pojemnika na zużyte kapsułki.
6. После приготовления поднимите и опустите рычаг для извлечения капсулы в контейнер для использованных капсул.

PROGRAMOWANIE ILOŚCI WODY/ ПРОГРАММИРОВАНИЕ ОБЪЕМА ВОДЫ

PL

RU

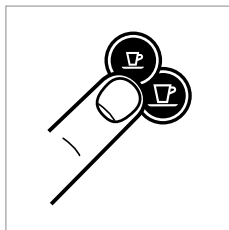

1. Włączyć maszynę i poczekać, aż wejdzie w stan aktywny (przyciski podświetlone na stałe).

1. Включите кофемашину и подождите режима готовности (постоянное свечение индикатора).



2. Napełnić zbiornik wodą zdatną do picia i włożyć kapsułkę.

2. Наполните резервуар питьевой водой и вставьте капсулу.



3. Umieścić filiżankę pod wylotem kawy.

3. Поставьте чашку под устройство подачи кофе.

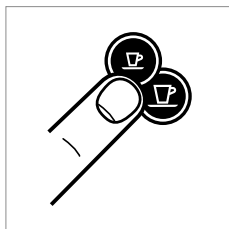

4. Wcisnąć i przytrzymać przycisk Espresso lub Lungo.

4. Нажмите и удерживайте кнопку Espresso или Lungo.

5. Puścić przycisk, gdy osiągnięty zostanie pożądaný poziom.

5. Отпустите кнопку при достижении желаемого объема.

6. Ustawiona ilość kawy została zapamiętana.

6. Уровень объема воды сохранился в памяти.

PL OPRÓŻNIANIE SYSTEMU Z WODY PRZED ODDANIEM DO NAPRAWY, PRZED RU ОКРЕSEM НЕУЖЫВАНИЯ ЛИБУ В СЕЛУ ОХРОНЫ ПЕРЕД ЗАМАРЗНІЄМ/ ОЧИСТКА СИСТЕМЫ ПЕРЕД ДЛИТЕЛЬНЫМ ПРОСТОЕМ, ДЛЯ ЗАЩИТЫ ОТ ЗАМЕРЗАНИЯ ИЛИ ПЕРЕД РЕМОНТОМ

i UWAGA: urządzenie zostanie zablokowane na 10 minut po zakończeniu trybu opróżniania.

i ПРИМЕЧАНИЕ: после слива воды кофемашина будет заблокирована через 10 минут.

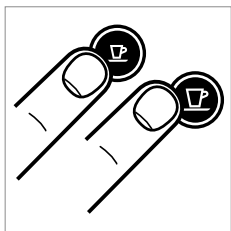

1. Aby wejść w tryb opróżniania, należy wcisnąć przyciski Espresso i Lungo jednocześnie, w celu wyłączenia maszyny.

1. Для входа в режим слива одновременно нажмите кнопки Espresso и Lungo для отключения кофемашины.



2. Wyjąć zbiornik na wodę i otworzyć dźwignię.
2. Отсоедините резервуар для воды и поднимите рычаг.

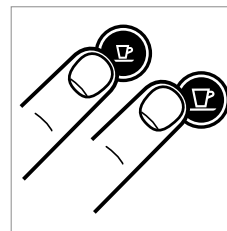

3. Wcisnąć i przytrzymać jednocześnie przycisk Espresso i Lungo przez 3 sekundy.
3. Нажмите и удерживайте кнопки Espresso и Lungo в течение 3 секунд одновременно.

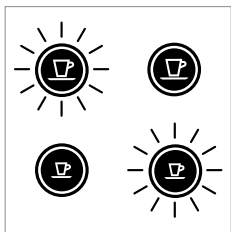

Oba przyciski migają naprzemiennie.
Оба индикатора начнут мигать попеременно.



4. Zamknąć dźwignię.
4. Опустите рычаг.

5. Urządzenie wyłączy się automatycznie.
5. Кофемашина выключится автоматически.

6. Opróżnić i wyczyścić pojemnik na zużyte kapsułki oraz tacę ociekową.
6. Вылейте воду из поддона и контейнера для использованных капсул и промойте их.

PRZYWRACANIE USTAWIEŃ FABRYCZNYCH/ ВОЗВРАТ К ЗАВОДСКИМ НАСТРОЙКАМ

PL

RU

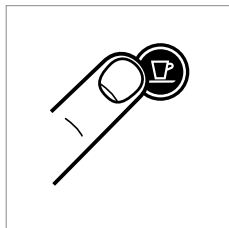

1. Podczas gdy urządzenie jest wyłączone, wcisnąć i przytrzymać przycisk Lungo przez 5 sekund.
1. При выключенной кофемашине нажмите кнопку Lungo и удерживайте в течение 5 секунд.

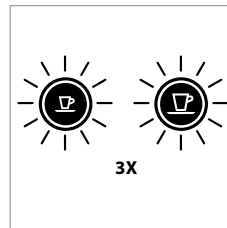

2. Oba przyciski zamigają szybko, trzykrotnie - urządzenie wróciło do ustawień fabrycznych.
2. Индикаторы мигнут 3 раза для подтверждения сброса к заводским настройкам.

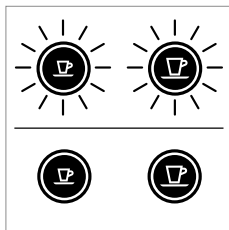

3. Oba przyciski będą dalej migać normalnie, podczas nagrzewania, do czasu osiągnięcia stanu gotowości.
3. Индикаторы продолжают мигать как при нагреве, до готовности.

Światło stałe: gotowe

Индикаторы горят постоянно: кофемашина готова

Ustawienia fabryczne:

Filizanka Espresso: 40 ml

Filizanka Lungo: 110 ml

Tryb czuwania: 9 min

Заводские настройки:

Чашка эспрессо: 40 мл

Чашка лунго: 110 мл

Переход в режим ожидания: через 9 мин

PL ODKAMIENIANIE/ RU УДАЛЕНИЕ НАКИПИ

i UWAGA: czas trwania ok. 15 minut.

i ПРИМЕЧАНИЕ: процесс очистки от накипи занимает около 15 минут.



1. Usunąć zużyty kapsułkę i zamknąć dzwignię.
1. Сбросьте капсулу и опустите рычаг.



2. Oczyszczyć tackę ociekową i pojemnik na zużyte kapsułki.
2. Слейте воду из поддона и контейнера для использованных капсул.

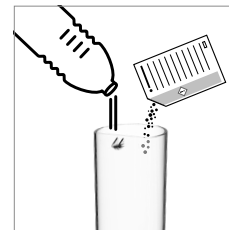

3. Napełnić zbiornik 0.5 L wody i dodać 1 zaszetkę płynu do odkamieniania Nespresso.
3. Наполните резервуар для воды 0.5 л питьевой воды и добавьте 1 пакетик раствора Nespresso для удаления накипи.



4. Umieścić pojemnik (min. 1 L) pod wylotem kawy.
4. Поставьте контейнер (минимум 1 л) под устройство подачи кофе.

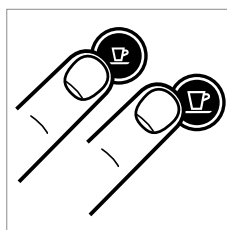

5. Aby włączyć tryb odkamieniania należy w stanie gotowości wcisnąć jednocześnie przyciski Espresso i Lungo na 3 sekundy.
5. Для активации режим удаления накипи, нажмите и удерживайте кнопки Espresso и Lungo в течение 3 секунд при включенной кофемашине.

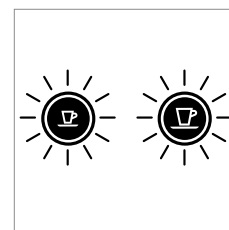

Oba przyciski migają.
Оба индикатора мигают.

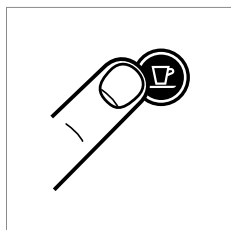

6. Wcisnąć przycisk Lungo i poczekać, aż zbiornik na wodę opróżni się.
6. Нажмите на кнопку Lungo. Дождитесь полного слива воды из резервуара.



7. Przełączyć odkamieniacz z pojemnika do pojemnika na wodę i powtórzyć krok 4 i 6.
7. Налейте использованный раствор в резервуар и повторите шаги 4 и 6.

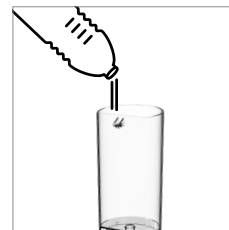

8. Opróżnić i przepłukać zbiornik na wodę. Napełnić wodą zdatną do picia.
8. Слейте раствор и промойте резервуар для воды. Наполните питьевой водой.

9. Powtórzyc krok 4 i 6, aby przepłukać urządzenie czystą wodą.

9. Повторите шаги 4 и 6 для повторной промывки кофемашины.

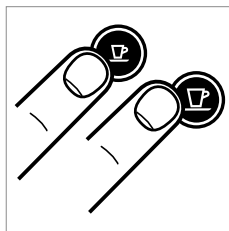

10. Aby wyjść z trybu odkamieniania, wcisnąć jednocześnie i przytrzymać przez 3 sekundy przyciski Espresso i Lungo.

10. Для выхода из режима удаления накипи нажмите и удерживайте одновременно кнопки Espresso и Lungo в течение 3 секунд.

11. Urządzenie jest gotowe do użycia.

11. Кофемашина готова к работе.

⚠ UWAGA: Substancja rozpuszczająca osady wapienne może być szkodliwa. Unikać kontaktu z oczami, skórą i powierzchnią ciała. Nie używać do odkamieniania produktów innych niż produkty dostępne w Klubie *Nespresso*. Pozwoli to uniknąć awarii urządzenia. W tabeli poniżej wskazano częstotliwość usuwania osadu wapiennego zapewniającą optymalne działanie urządzenia, w zależności od twardości wody. Wszelkie dodatkowe informacje dotyczące odkamieniania można uzyskać w Klubie *Nespresso*.

⚠ МЕРЫ ПРЕДОСТОРОЖНОСТИ: Раствор для очистки от накипи может быть опасен. Избегайте контакта с глазами, кожей и поверхностями материалов. Мы рекомендуем использовать набор *Nespresso* для очистки от накипи, который можно приобрести в Klubie *Nespresso*. Не используйте другие средства, т.к. они могут повлиять на качество кофе. Следующая таблица поможет Вам определить регулярность очистки от накипи. Если у Вас возникнут дополнительные вопросы относительно очистки от накипи, обратитесь в Клуб *Nespresso*.

Twardość wody:		Odkamieniać po:		fH	Stopień francuski
Жесткость воды:		Удаление накипи после:		dH	Французский стандарт
fH	dH	CaCO ₃	Ilość filiżanek	dH	Stopień niemiecki
36	20	360 mg/l	300	CaCO ₃	Немецкий стандарт
18	10	180 mg/l	600		Węglan wapnia
0	0	0 mg/l	1200		Карбонат кальция

PL CZYSZCZENIE/ОЧИСТКА

RU

⚠ UWAGA

Niebezpieczeństwo śmiertelnego porażenia elektrycznego i pożaru.

Nie zanurzać urządzenia lub jego części w wodzie. Przed rozpoczęciem czyszczenia odłączyć urządzenie od sieci zasilającej. Nie stosować silnych środków czyszczących ani środków na bazie rozpuszczalnika. Do czyszczenia powierzchni zewnętrznych urządzenia stosować wilgotną ściereczkę oraz łagodny środek czyszczący.

Nie myć w zmywarce do naczyń.

⚠ ОСТОРОЖНО

Опасность смертельного поражения электрическим током и возгорания.

Никогда полностью или частично не погружайте электрическое оборудование в воду. Убедитесь в том, что кофемашина отключена перед очисткой. Не используйте агрессивные чистящие средства или чистящие средства на основе растворителей.

Не рекомендуется использовать острые предметы, щетки или абразивные средства, а также помещать в посудомоечную машину.

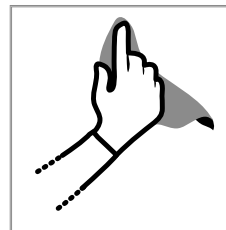

Regularnie czyścić wylot kawy wilgotną szmatką.

Регулярно протирайте устройство подачи кофе мягкой влажной тканью.



Aby ułatwić mycie, wyjąć ruchome elementy wyposażenia maszyny.

Съемные части кофемашины можно снять для упрощения очистки.

ROZWIĄZYWANIE PROBLEMÓW/НЕИСПРАВНОСТИ

PL

RU

Diody się nie podświetlają.	→ Sprawdzić wtyczkę, napięcie, bezpieczniki. W razie problemów dzwoń do Klubu <i>Nespresso</i> .
Brak kawy brak wody.	→ Pierwsze użycie: wypłukać urządzenie ciepłą wodą o maksymalnej temperaturze 55°C i zgodnie z instrukcjami na stronie 91. → Zbiornik na wodę jest pusty. Napełnić zbiornik na wodę. → W razie potrzeby odkamienić . Patrz rozdział Odkamienianie.
Kawa leci bardzo wolno.	→ Prędkość wypływu zależy od rodzaju kawy. → Jeśli trzeba, przeprowadź odkamienianie.
Kawa niedostatecznie gorąca.	→ Filżankę podgrzać, w razie potrzeby odkamienić.
Otoczenie kapsuły nieuszczelnione (woda w pojemniku na kapsuły).	→ Umieścić prawidłowo kapsułę. Jeśli nieuszczelnione: powiadomić Klub <i>Nespresso</i> .
Miga w nieregularnych odstępach.	→ Przesłać urządzenie do naprawy lub zapytać w Klubie <i>Nespresso</i> .
Brak kawy, wypływa tylko woda (mimo wsadzonej kapsułki).	→ W razie występowania problemów proszę skontaktować się z Klubem <i>Nespresso</i> .

Кнопка не мигает.	→ Проверьте подключение к сети: розетку, напряжение, предохранитель. При возникновении проблем позвоните в Клуб <i>Nespresso</i> .
Нет подачи кофе и/или воды.	→ Первое использование: промойте машину теплой водой с температурой макс. 55°C согласно инструкциям на стр. 91. → Резервуар для воды пуст. Заполнить резервуар для воды. → При необходимости удалить накипь; см. раздел "Удаление накипи".
Слабый ток кофе.	→ Ток кофе зависит от его сорта. → Если необходима очистка от накипи; см. раздел "Удаление накипи".
Кофе недостаточно горячий.	→ Подогрейте чашку, удалите накипь при необходимости.
Протечка через контейнер (вода в контейнере).	→ Правильно установите капсулу. При протечке: обратитесь в Клуб <i>Nespresso</i> .
Мигание с нерегулярными интервалами.	→ Сдайте прибор в ремонт или позвоните в Клуб <i>Nespresso</i> .
Нет кофе (течет только вода (несмотря на вставленную капсулу)).	→ В случае проблем, обратитесь в Клуб <i>Nespresso</i> .

PL KONTAKT Z KLUBEM NESPRESSO/ RU СВЯЗАТЬСЯ С КЛУБОМ NESPRESSO

W przypadku wystąpienia problemów lub potrzeby uzyskania dodatkowych informacji czy porady należy skontaktować się z Klubem *Nespresso* lub autoryzowanym przedstawicielem *Nespresso*. Dane kontaktowe najbliższego Klubu *Nespresso* lub autoryzowanego przedstawiciela *Nespresso* można znaleźć w folderze «Witamy w *Nespresso*» w opakowaniu urządzenia lub na stronie nespresso.com. В случае возникновения дополнительных проблем, не предусмотренных данной инструкцией, обратитесь в Клуб *Nespresso*. Контакты Клуба *Nespresso* можно найти в разделе «Контакты» на сайте www.nespresso.com.

UTYLIZACJA I OCHRONA ŚRODOWISKA NATURALNEGO/ УТИЛИЗАЦИЯ И ОХРАНА ОКРУЖАЮЩЕЙ СРЕДЫ

Urządzenie wyprodukowano zgodnie z Dyrektywą 2012/19/WE. Opakowanie i samo urządzenie wykonano z materiałów, które mogą zostać poddane procesowi recyklingu. Urządzenie zawiera cenne materiały, które nadają się do odzysku i ponownego użycia. Podział materiałów odpadowych na różne rodzaje umożliwia recykling cennych surowców. Należy oddać ekspres do punktu zbiórki takich urządzeń. Informacje na temat utylizacji odpadów można uzyskać u odpowiednich władz lokalnych.

Aby dowiedzieć się więcej o strategii zrównoważonego rozwoju *Nespresso*, wejdź na stronę www.nespresso.com/positive

Данная кофемашина соответствует директиве ЕС 2012/19/ЕС. Упаковочный материал и кофемашина содержат материалы, которые могут быть вторично переработаны. Ваша кофемашина содержит ценные материалы, которые могут быть восстановлены или вторично переработаны. Разделение утилизируемых отходов по типам облегчает повторную переработку ценного сырья. Оставьте вашу кофемашину в пункте сбора. Вы можете получить информацию об утилизации от ваших местных властей. Узнать больше о программе утилизации *Nespresso* Вы можете на сайте www.nespresso.com/positive

GWARANCJA/ ГАРАНТИЯ

PL

RU

De'Longhi udziela gwarancji na niniejszy produkt w zakresie wad materiałowych i wykonania, na okres dwóch lat od daty zakupu. W ciągu tego okresu, De'Longhi, zgodnie z własnym uznaniem, dokona naprawy lub wymiany wszelkich niesprawnych urządzeń bez kosztów dla właściciela. Wymiana produktu lub naprawionych części objęta jest gwarancją przez okres trwania oryginalnej gwarancji lub sześć miesięcy, w zależności od tego, który z tych okresów jest dłuższy. Niniejsza ograniczona gwarancja nie ma zastosowania do jakichkolwiek usterek spowodowanych na wypadek, nieprawidłowego użytkowania, niewłaściwej konserwacji lub normalnego zużycia. Za wyjątkiem sytuacji określonych przez przepisy prawa, warunki niniejszej ograniczonej gwarancji nie wyłączają, nie ograniczają i nie zmieniają wszelkich praw związanych z transakcją sprzedaży produktu. W przypadku podejrzenia usterki urządzenia, proszę skontaktować się z Klubem *Nespresso* w celu uzyskania wskazówek, co do przesłania urządzenia do naprawy.

De'Longhi гарантирует отсутствие дефектов материалов и сборки в течение двух лет с даты приобретения кофе-машины. В течение этого периода De'Longhi обязуется бесплатно отремонтировать или заменить (по своему усмотрению) все неисправные детали. Гарантия на отремонтированные или замененные в процессе ремонта запчасти - 6 месяцев или до конца действия первоначального гарантийного периода. Данная гарантия не распространяется на любые неисправности возникшие в результате несчастных случаев, неправильной эксплуатации или обычного износа. За исключением законодательных норм, условия данной гарантии не могут быть сокращены или изменены и соответствуют нормам «Закона о защите прав потребителей». Если Вы считаете, что Ваша кофе-машина неисправна свяжитесь с Клубом De'Longhi.



EN167
BY *NESPRESSO*