

***Bedienungsanleitung
Instruction manual
Mode d'emploi
Instrucciones de uso
Gebruiksaanwijzing
Istruzioni per l'uso***

TFA



Kat. Nr. 60.2027.01

CE

Fig. 1

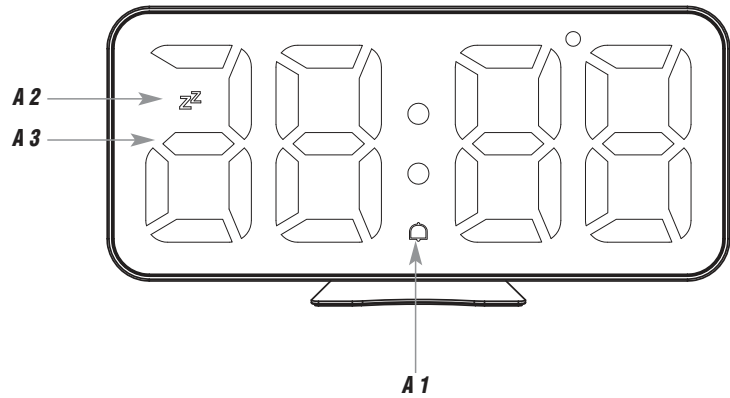
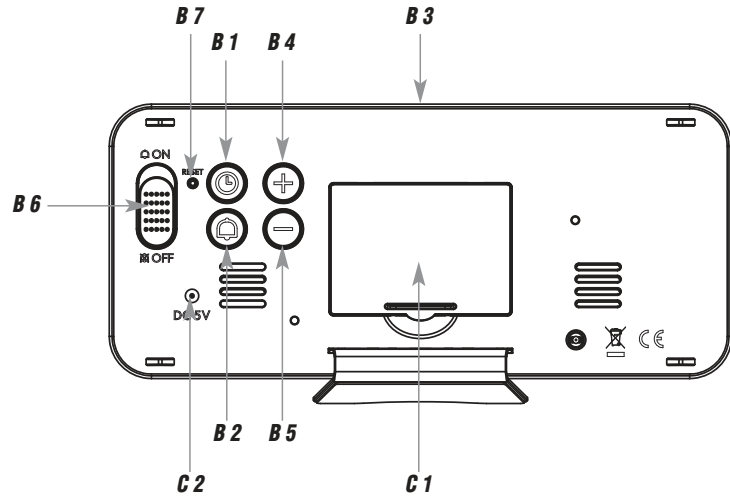

Fig. 2



D

Digitaler Wecker mit Leuchtziffern

Vielen Dank, dass Sie sich für dieses Gerät aus dem Hause TFA entschieden haben.

1. Bevor Sie mit dem Gerät arbeiten

- **Lesen Sie sich bitte die Bedienungsanleitung genau durch.**
- **Durch die Beachtung der Bedienungsanleitung vermeiden Sie auch Beschädigungen des Gerätes und die Gefährdung Ihrer gesetzlichen Mängelrechte durch Fehlgebrauch.**
- **Für Schäden, die aus Nichtbeachtung dieser Bedienungsanleitung verursacht werden, übernehmen wir keine Haftung.**
- **Beachten Sie besonders die Sicherheitshinweise!**
- **Bewahren Sie diese Anleitung gut auf!**

2. Lieferumfang

- Digitalwecker
- DC 5V USB-Kabel und Netzteil
- Bedienungsanleitung

3. Einsatzbereich und alle Vorteile Ihres neuen Gerätes auf einen Blick

- Anzeige von Uhrzeit oder Innentemperatur, automatischer Wechsel des Displays einstellbar
- Weckalarm mit Schlummerfunktion
- Leuchtziffern mit 3 Helligkeitsstufen
- Dimmfunktion mit Zeitschaltautomatik

4

Digitaler Wecker mit Leuchtziffern

D

4. Zu Ihrer Sicherheit

- Das Produkt ist ausschließlich für den oben beschriebenen Einsatzbereich geeignet. Verwenden Sie das Produkt nicht anders, als in dieser Anleitung dargestellt wird.
- Das eigenmächtige Reparieren, Umbauen oder Verändern des Gerätes ist nicht gestattet.



Vorsicht!
Lebensgefahr durch Stromschlag!

- Schließen Sie das Gerät über das USB-Kabel und das mitgelieferte Netzteil an eine vorschriftsmäßig installierte Steckdose mit einer geeigneten Netzspannung an (siehe Typenschild).
- Die Steckdose muss nahe der Einrichtung angebracht und leicht zugänglich sein.
- Ziehen Sie sofort den Stecker aus der Steckdose, wenn eine Störung auftritt.
- Das Gerät und das Netzteil dürfen nicht mit Wasser oder Feuchtigkeit in Kontakt kommen. Nur für den Betrieb in trockenen Innenräumen geeignet.
- Benutzen Sie das Gerät nicht, wenn Gehäuse, USB-Kabel oder Netzteil beschädigt sind.
- Betreiben Sie das Gerät außerhalb der Reichweite von Personen (auch Kindern), die mögliche Gefahren im Umgang mit elektrischen Geräten nicht richtig einschätzen können.
- Verbinden Sie erst das USB-Kabel mit Gerät und Netzteil und stecken Sie dann den Netzstecker in die Steckdose.

5

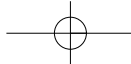

Digitaler Wecker mit Leuchtziffern

(D)

- Verlegen Sie das USB-Kabel so, dass es nicht mit scharfkantigen oder heißen Gegenständen in Berührung kommt.
- Verwenden Sie ausschließlich das mitgelieferte Netzteil oder schließen Sie das Gerät über das USB-Kabel an eine geeignete USB-Spannungsquelle (PC, Notebook etc.) an.



Vorsicht!
Verletzungsgefahr:

- Bewahren Sie die Batterien und das Gerät außerhalb der Reichweite von Kindern auf.
- Batterien enthalten gesundheitsschädliche Säuren und können bei Verschlucken lebensgefährlich sein. Wurde eine Batterie verschluckt, kann dies innerhalb von 2 Stunden zu schweren inneren Verätzungen und zum Tode führen. Wenn Sie vermuten, eine Batterie könnte verschluckt oder anderweitig in den Körper gelangt sein, nehmen Sie sofort medizinische Hilfe in Anspruch.
- Batterien nicht ins Feuer werfen, kurzschließen, auseinandernehmen oder aufladen. Explosionsgefahr!
- Um ein Auslaufen der Batterien zu vermeiden, sollten schwache Batterien möglichst schnell ausgetauscht werden. Verwenden Sie nie gleichzeitig alte und neue Batterien oder Batterien unterschiedlichen Typs.
- Beim Hantieren mit ausgelaufenen Batterien chemikalienbeständige Schutzhandschuhe und Schutzbrille tragen!

6

Digitaler Wecker mit Leuchtziffern

(D)



Wichtige Hinweise zur Produktsicherheit!

- Setzen Sie das Gerät keinen extremen Temperaturen, Vibrationen und Erschütterungen aus.

5. Bestandteile

A: Display (Fig. 1):

A 1: Alarmsymbol

A 3: Uhrzeit/Innentemperatur/Alarmzeit

A 2: Snoozesymbol

B: Tasten (Fig. 2):

B 1: **TIME** Taste

B 3: **SNOOZE** Sensortaste

B 5: – Taste

B 7: **RESET** Knopf

B 2: **ALARM** Taste

B 4: + Taste

B 6: **ALARM ON/OFF** Schiebeschalter

C: Gehäuse (Fig. 2):

C 1: Batteriefach

C 2: DC 5V-Anschluss

7

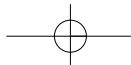

D

Digitaler Wecker mit Leuchtziffern

6. Inbetriebnahme

- Der Wecker kann mit 3 x 1,5 V AAA Batterien (nicht inklusive) betrieben werden. Die Batterien erhalten bei Stromausfall die Funktion der Uhrzeit aufrecht, damit keine Neueinstellung vorgenommen werden muss. Im reinen Batteriebetrieb wird die Anzeige bei jedem Tastendruck für 10 Sekunden aktiviert. Die Displaybeleuchtung im Dauerbetrieb funktioniert nur mit USB-/Netzanschluss.
- Öffnen Sie das Batteriefach des Weckers. Legen Sie drei neue Batterien 1,5 V AAA polrichtig ein. Schließen Sie das Batteriefach wieder.
- Für eine dauerhafte Displaybeleuchtung und um die Leistungsdauer der Batterien zu verlängern, verwenden Sie zur Stromversorgung bitte das mitgelieferte DC 5V USB-Kabel.
- Schließen Sie den Wecker mit dem beigefügten Netzteil an. **Wichtig!** Stellen Sie sicher, dass Ihre Netzspannung nicht mehr als 240 V beträgt! Andere Netzspannungen können zur Beschädigung des Gerätes führen.
- Ein kurzer Signalton ertönt und 0:00 erscheint im Display.
- Das Gerät ist nun betriebsbereit.

7. Einstellungen

- Halten Sie die **+** oder **-** Taste im Einstellmodus gedrückt, gelangen Sie in den Schnelllauf.
- Das Gerät verlässt automatisch den Einstellmodus, wenn länger als 10 Sekunden keine Taste gedrückt wird.

8

Digitaler Wecker mit Leuchtziffern

D

7.1 Einstellung der Uhrzeit

- Halten Sie die **TIME** Taste im Normalmodus für drei Sekunden gedrückt.
- Die Stundenanzeige fängt an zu blinken und Sie können mit der **+** oder **-** Taste die Stunden einstellen.
- Bestätigen Sie die Eingabe mit der **TIME** Taste.
- Geben Sie auf gleiche Weise die Minuten ein.
- Bestätigen Sie mit der **TIME** Taste.

7.2 Einstellung der Alarmzeit

- Drücken Sie die **ALARM** Taste im Normalmodus, um die Alarmzeit aufzurufen. Das Alarmsymbol blinkt.
- Halten Sie die **ALARM** Taste für drei Sekunden gedrückt.
- 6:00 Uhr (Voreinstellung) bzw. die zuletzt eingestellte Weckzeit wird auf dem Display angezeigt.
- Das Alarmsymbol und die Stundenanzeige blinken. Stellen Sie mit der **+** oder **-** Taste die Stunden ein.
- Bestätigen Sie mit der **ALARM** Taste.
- Geben Sie auf gleiche Weise die Minuten ein.
- Bestätigen Sie mit der **ALARM** Taste. Die aktuelle Uhrzeit erscheint.
- Um die Alarm-Funktion zu aktivieren und zu deaktivieren, schieben Sie den **ALARM ON/OFF** Schiebeschalter auf ON oder OFF.

9

D

Digitaler Wecker mit Leuchtziffern

- Das Alarmsymbol erscheint oder verschwindet im Display.
- Bei aktiviertem Alarm beginnt der Wecker zu klingeln, wenn die eingestellte Weckzeit erreicht ist.
- Drücken Sie auf eine beliebige Taste (außer der **SNOOZE** Sensortaste) und der Alarm wird beendet.
- Wird der Alarm nicht unterbrochen, schaltet sich der Alarmton nach einer Minute aus und aktiviert sich erneut zur gleichen Weckzeit wieder.
- Das Alarmsymbol bleibt im Display stehen.
- Wenn der Wecker klingelt, drücken Sie die **SNOOZE** Sensortaste, um die Snooze-Funktion zu aktivieren. Das Snoozesymbol blinkt auf dem Display.
- Der Alarm wird für 5 Minuten unterbrochen.
- Drücken Sie auf eine beliebige Taste (außer der **SNOOZE** Sensortaste) und die Snooze-Funktion wird beendet.

8. Displaymodus

- Schalten Sie im Normalmodus mit der **TIME** Taste zwischen folgenden Anzeigen um: Uhrzeit, Innentemperatur oder automatische Dimmfunktion OFF/ON.

8.1 Automatischer Displaywechsel

- Wählen Sie mit der **TIME** Taste die Uhrzeit oder Temperaturanzeige aus.
- Drücken Sie die **+** Taste für 3 Sekunden. IOOP erscheint auf dem Display.

10

Digitaler Wecker mit Leuchtziffern

D

- Es erscheint die Temperatur und Zeit im Wechsel (Temperatur 5 s -> Zeit 10 s).
- Drücken und halten Sie die **+** Taste für 3 Sekunden, um wieder zur Anzeige der Zeit zu gelangen.

8.2 Modus automatische Dimmfunktion

- Wählen Sie mit der **TIME** Taste die automatische Dimmfunktion OFF/ON aus.
- Standardgemäß ist die automatische Dimmfunktion deaktiviert (OFF).
- Drücken Sie die **+** oder **-** Taste, um die Funktion zu aktivieren (ON) und wieder zu deaktivieren (OFF).
- Ist die automatische Dimmfunktion aktiviert (ON), schaltet sich von 18 bis 6 Uhr (Voreinstellung) automatisch die schwache Beleuchtung an.

8.2.1 Einstellung Zeitintervall

- Drücken und halten Sie die **TIME** Taste (Anzeige ON) um in den Einstellmodus für die Zeitschaltautomatik zu gelangen.
- Die Startzeit blinkt. Stellen Sie mit der **+** oder **-** Taste die Stunden ein.
- Bestätigen Sie die Eingabe mit der **TIME** Taste und stellen Sie mit der **+** oder **-** die Minuten ein.
- Bestätigen Sie die Eingabe mit der **TIME** Taste und stellen Sie auf gleiche Weise die Endzeit ein.
- Bestätigen Sie die Eingaben mit der **TIME** Taste.

11

D

Digitaler Wecker mit Leuchtziffern

- Ist die automatische Dimmfunktion aktiviert (ON), schaltet sich für die eingestellte Dauer automatisch die schwache Beleuchtung an.

9. Displaybeleuchtung**• USB-/Netzanschluss:**

Die Displaybeleuchtung funktioniert im Dauerbetrieb. Sie können mit der + Taste die Helligkeit in 3 Stufen einstellen oder ausschalten.

• Bei Batteriebetrieb und ausgeschalteter Beleuchtung im Netzbetrieb:

Drücken Sie eine beliebige Taste. Die Displaybeleuchtung wird für 10 Sekunden aktiviert.

10. Pflege und Wartung

- Reinigen Sie das Gerät mit einem weichen, leicht feuchten Tuch. Keine Scheuer- oder Lösungsmittel verwenden!
- Unterbrechen Sie die Stromversorgung und entfernen Sie die Batterien, wenn Sie das Gerät längere Zeit nicht verwenden.
- Bewahren Sie das Gerät an einem trockenen Platz auf.

10.1 Batteriewechsel

- Tauschen Sie die 3 AAA Batterien aus, wenn die Beleuchtung ohne USB-/Netzbetrieb schwächer wird.

12

Digitaler Wecker mit Leuchtziffern

D

11. Fehlerbeseitigung**Problem****Lösung**

Keine Anzeige

USB-/Netzbetrieb:

- Gerät mit USB-Kabel an eine geeignete Spannungsquelle anschließen
- Anschluss überprüfen
- Displaybeleuchtung mit beliebiger Taste kurzzeitig aktivieren
- Helligkeit mit + Taste einstellen

Batteriebetrieb:

- Batterien polrichtig einlegen
- Batterien wechseln
- Displaybeleuchtung mit beliebiger Taste kurzzeitig aktivieren

Unkorrekte Anzeige

- Drücken Sie den **RESET** Knopf mit einem spitzen Gegenstand

Batteriebetrieb:

- Batterien wechseln

Wenn Ihr Gerät trotz dieser Maßnahmen immer noch nicht funktioniert, wenden Sie sich an den Händler, bei dem Sie das Produkt gekauft haben.

13

Digitaler Wecker mit Leuchtziffern

12. Entsorgung

Dieses Produkt wurde unter Verwendung hochwertiger Materialien und Bestandteile hergestellt, die recycelt und wiederverwendet werden können.



Batterien und Akkus dürfen keinesfalls in den Hausmüll!
Als Verbraucher sind Sie gesetzlich verpflichtet, gebrauchte Batterien und Akkus zur umweltgerechten Entsorgung beim Handel oder entsprechenden Sammelstellen gemäß nationalen oder lokalen Bestimmungen abzugeben.

Die Bezeichnungen für enthaltene Schwermetalle sind:
Cd=Cadmium, Hg=Quecksilber, Pb=Blei



Dieses Gerät ist entsprechend der EU-Richtlinie über die Entsorgung von Elektro- und Elektronik-Altgeräten (WEEE) gekennzeichnet.

Dieses Produkt darf nicht mit dem Hausmüll entsorgt werden. Der Nutzer ist verpflichtet, das Altgerät zur umweltgerechten Entsorgung bei einer ausgewiesenen Annahmestelle für die Entsorgung von Elektro- und Elektronikgeräten abzugeben.

13. Technische Daten

Messbereich Temperatur	0 °C... +50 °C
------------------------	----------------

D

Digitaler Wecker mit Leuchtziffern

Spannungsversorgung	DC 5V USB-Kabel mit Netzteil (inklusive) Input: 100-240V AC 50/60Hz 0,3A Max Output: 5,0V DC 0,6A, 3,0W Ø Effizienz im Betrieb: ≥69,64% Leistungsaufnahme bei Nulllast: ≤0,10 W
	Batterien 3 x 1,5 V AAA (nicht inklusive) Verwenden Sie Alkaline Batterien

Größe	178 x 36 x 84 mm
-------	------------------

Gewicht	214 g (nur das Gerät)
---------	-----------------------

D

Diese Anleitung oder Auszüge daraus dürfen nur mit Zustimmung von TFA Dostmann veröffentlicht werden. Die technischen Daten entsprechen dem Stand bei Drucklegung und können ohne vorherige Benachrichtigung geändert werden. Die neuesten technischen Daten und Informationen zu Ihrem Produkt finden Sie auf unserer Homepage unter Eingabe der Artikel-Nummer in das Suchfeld.

www.tfa-dostmann.de
E-Mail: info@tfa-dostmann.de

TFA Dostmann GmbH & Co.KG, Zum Ottersberg 12, D-97877 Wertheim, Deutschland
Handelsregister-Nummer: Reg. Gericht Mannheim HRA 570186

06/20

GB

Digital alarm clock with LED digits

Thank you for choosing this instrument from TFA.

1. Before you use this product

- Please make sure you read the instruction manual carefully.
- Following and respecting the instructions in your manual will prevent damage to your instrument and loss of your statutory rights arising from defects due to incorrect use.
- We shall not be liable for any damage occurring as a result of non-following of these instructions.
- Please take particular note of the safety advice!
- Please keep this instruction manual safe for future reference.

2. Delivery contents

- Digital alarm clock
- DC 5V USB cable and power adaptor
- Instruction manual

3. Range of application and all the benefits of your new instrument at a glance

- Display of time or indoor temperature, automatic change is adjustable
- Alarm with snooze function
- LED digits with 3 brightness levels
- Dimming function with automatic timer

16

GB

Digital alarm clock with LED digits**4. For your safety**

- This product is exclusively intended for the range of application described above. It should only be used as described within these instructions.
- Unauthorized repairs, alterations or changes to the product are prohibited.



Caution!
Risk of electrocution!

- Connect the device using the USB cable and the supplied power supply to a mains socket installed within your country's electrical safety regulations and with a correct mains voltage (see nameplate).
- The mains socket must be located near the equipment and it must be easily accessible.
- Unplug the device immediately if any fault occurs.
- The device and the power adaptor must not come into contact with water or moisture. Only suitable for indoor use.
- Do not use the device if the housing, the USB cable or the power adaptor are damaged.
- Operate the device out of reach of persons (including children) who cannot fully appreciate the potential risks of handling electrical equipment.
- Connect the USB cable to the device and the power adaptor first and then plug the power adaptor into the socket.

17

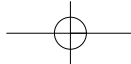

Digital alarm clock with LED digits

(GB)

- Route the USB cable lead so that it does not come into contact with sharp-edged or hot objects.
- Only use the supplied power adapter or connect the device via the USB cable to a suitable USB power source such as a computer, notebook.



Caution!
Risk of injury!

- Keep this instrument and the batteries out of reach of children.
- Batteries contain harmful acids and may be hazardous if swallowed. If a battery is swallowed, this can lead to serious internal burns and death within two hours. If you suspect a battery could have been swallowed or otherwise caught in the body, seek medical help immediately.
- Batteries must not be thrown into a fire, short-circuited, taken apart or recharged. Risk of explosion!
- Low batteries should be changed as soon as possible to prevent damage caused by leaking. Never use a combination of old and new batteries together, nor batteries of different types.
- Wear chemical-resistant protective gloves and safety glasses when handling leaking batteries.



Important information on product safety!

- Do not expose the device to extreme temperatures, vibrations or shocks.

18

Digital alarm clock with LED digits

(GB)

5. Elements

A: Display (Fig. 1):

A 1: Alarm symbol

A 3: Time/indoor temperature/alarm time

A 2: Snooze symbol

B: Buttons (Fig. 2):

B 1: **TIME** button

B 3: **SNOOZE** sensor button

B 5: – button

B 7: **RESET** button

B 2: **ALARM** button

B 4: + button

B 6: **ALARM ON/OFF** switch

C: Housing (Fig. 2):

C 1: Battery compartment

C 2: DC 5V jack

6. Getting started

- The alarm clock can be operated with 3 x 1,5 V AAA batteries (not included). The batteries maintain the clock operation in the event of blackout or other power failure. In pure battery operation, the display is activated for 10 seconds each time a button is pressed. Continuous illumination of the display only works with USB-/mains connection.

19

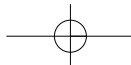

GB

Digital alarm clock with LED digits

- Open the alarm clock's battery compartment. Insert three new AAA 1.5 V batteries, polarity as illustrated. Close the battery compartment.
- For a permanent display light and to save battery life, use the supplied DC 5V USB cable.
- Connect the attached power adapter to the alarm clock. **Important!** Make sure that your household voltage is no more than 240V! Otherwise your device may be damaged.
- A beep tone is heard and 00:00 appears on the display.
- The device is ready for use.

7. Settings

- Press and hold the + or – button in setting mode for fast mode.
- The device will automatically quit the setting mode if no button is pressed for 10 seconds.

7.1 Time setting

- Press and hold the **TIME** button in normal mode for three seconds.
- The hour digit will be flashing. Press the + or – button to adjust hours.
- Confirm the setting with the **TIME** button.
- Set the minutes in the same way.
- Confirm with the **TIME** button.

20

GB

Digital alarm clock with LED digits**7.2 Alarm time setting**

- Press the **ALARM** button in normal mode, to show the alarm time. The alarm symbol flashes.
- Press and hold the **ALARM** button for 3 seconds.
- 6:00 (default) or the last adjusted alarm time appear on the display.
- The alarm symbol and the hour digit are flashing. Press the + or – button to set the hours.
- Confirm the setting with the **ALARM** button.
- Set the minutes in the same way.
- Confirm the setting with the **ALARM** button. The display shows the current time.
- To activate/deactivate the alarm function, move the **ALARM ON/OFF** switch to ON or OFF.
- The alarm symbol appears/disappears on the display.
- When the alarm is activated, the alarm starts to ring when the set alarm time is reached.
- Press any button (except **SNOOZE**) and the alarm will stop.
- If the alarm is not stopped manually, the alarm tone automatically turns off after one minute and will be reactivated at the same set time in the following day.
- The alarm symbol remains on the display.
- When the alarm rings, press the **SNOOZE** sensor button briefly and the snooze function is activated. The snooze symbol flashes on the display.
- The alarm will be interrupted for 5 minutes.
- Press any button (except **SNOOZE**) and the snooze function will stop.

GB

21

GB

Digital alarm clock with LED digits**8. Display mode**

- Each press on the **TIME** button in normal mode will change the display between: Time, indoor temperature and automatic dimming function OFF/ON.

8.1 Automatic display change

- Use the **TIME** button to select the time or temperature display.
- Press the **+** button for 3 seconds. *IOOP* appears on the display.
- Time and date appear in sequence (temperature 5 s -> time 10 s).
- Press and hold the **+** button for 3 seconds to return to the time display.

8.2 Automatic dimming mode

- Select the automatic dimming function OFF/ON by pressing the **TIME** button.
- By default, the automatic dimming function is disabled (OFF).
- To activate (ON) or deactivate (OFF) the function press the **+** or **-** button.
- If the auto dimming mode is activated (ON), the weak backlight turns on automatically at 6 pm and switches off again at 6 am (default setting).

8.2.1 Setting time interval

- Press and hold the **TIME** button (display ON) to enter the setting mode for the automatic timer.
- The start time flashes. Press the **+** or **-** button to set the hours.

22

GB

Digital alarm clock with LED digits

- Confirm the setting with the **TIME** button and press the **+** or **-** button to set minutes.
- Confirm the setting with the **TIME** button and set the end time in the same way.
- Confirm the setting with the **TIME** button.
- If the auto dimming mode is activated (ON), the weak backlight turns on automatically for the set time.

9. Display light**USB-/mains connection:**

The display illumination works in continuous operation. Press the **+** button to adjust the brightness in 3 levels or to switch it off.

Battery operation and backlight switched off with USB-/mains connection:

Press any button. The display turns on for 10 seconds.

10. Care and maintenance

- Clean the instrument with a soft damp cloth. Do not use solvents or scouring agents.
- Unplug the device and remove the batteries if the device will not be used for an extended period of time.
- Store the device in a dry place.

23

GB

Digital alarm clock with LED digits**10.1 Battery replacement**

- Change the batteries 3 x 1.5 V AAA when the illumination without USB-/mains connection gets weak.

11. Trouble shooting**Problem****Solution**

No display

Operation with USB-/mains connection:

- Connect the device with the USB cable to a suitable power source
- Check the connection
- Press any button to activate the display briefly
- Set the brightness with the + button

Battery operation:

- Ensure the batteries' polarities are correct
- Change the batteries
- Press any button to activate the display briefly

24

GB

Digital alarm clock with LED digits

GB

Incorrect indication

Press the **RESET** button using a pin**Battery operation:**

→ Change the batteries

If your device fails to work despite these measures, contact the retailer where you purchased the product.

12. Waste disposal

This product has been manufactured using high-grade materials and components which can be recycled and reused.



Never dispose of empty batteries and rechargeable batteries with ordinary household waste.

As a consumer, you are required by law to take them to your retail store or to an appropriate collection site depending on national or local regulations in order to protect the environment.



The symbols for the contained heavy metals are:

Cd = cadmium, Hg = mercury, Pb = lead

This product is labelled in accordance with the EU Waste Electrical and Electronic Equipment Directive (WEEE).

25

**Digital alarm clock with LED digits**

Please do not dispose of this product in ordinary household waste. As a consumer, you are required to take end-of-life devices to a designated collection point for the disposal of electrical and electronic equipment, in order to ensure environmentally-compatible disposal.

13. Specifications

<i>Measuring range</i>	
<i>Temperature</i>	<i>0 °C...+50°C</i>
<i>Power consumption</i>	
	<i>DC 5V USB cable with power supply (included)</i>
	<i>Input: 100-240V AC 50/60Hz 0.3A Max</i>
	<i>Output: 5.0V DC 0.6A, 3.0W</i>
	<i>Average active efficiency: ≥69.64%</i>
	<i>No-load power consumption: ≤0.10 W</i>
	<i>3 x AAA 1.5 V batteries (not included)</i>
	<i>Use alkaline batteries</i>
<i>Dimensions</i>	
	<i>178 x 36 x 84 mm</i>
<i>Weight</i>	
	<i>214 g (device only)</i>

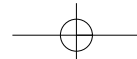
**Digital alarm clock with LED digits**

*No part of this manual may be reproduced without written consent of TFA Dostmann. The technical data are correct at the time of going to print and may change without prior notice.
The latest technical data and information about this product can be found in our homepage by simply entering the product number in the search box.*

www.tfa-dostmann.de
E-Mail: info@tfa-dostmann.de

*TFA Dostmann GmbH & Co.KG, Zum Ottersberg 12, D-97877 Wertheim, Germany
Commercial registration number: Reg. Gericht Mannheim HRA 570186*

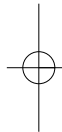

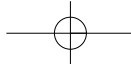

Réveil digital avec chiffres à LED

Nous vous remercions d'avoir choisi l'appareil de la société TFA.

1. Avant d'utiliser votre appareil

- Veuillez lire attentivement le mode d'emploi.
- En respectant ce mode d'emploi, vous éviterez d'endommager votre appareil et de perdre vos droits légaux en cas de défaut si celui-ci résulte d'une utilisation non-conforme.
- Nous n'assumons aucune responsabilité pour des dommages qui auraient été causés par le non-respect du présent mode d'emploi.
- Suivez bien toutes les consignes de sécurité !
- Conservez soigneusement le mode d'emploi !

2. Contenu de la livraison

- Réveil digital
- Câble DC 5V USB et adaptateur secteur
- Mode d'emploi

3. Aperçu du domaine d'utilisation et de tous les avantages de votre nouvel appareil

- Affichage de l'heure ou de la température, changement automatique réglable
- Réveil avec fonction snooze
- Chiffres à LED avec 3 niveaux d'éclairage
- Ajustement de la luminosité avec minuteur automatique

F

Réveil digital avec chiffres à LED

F

4. Pour votre sécurité

- Le produit est destiné uniquement à l'utilisation décrite ci-dessus. N'utilisez jamais l'appareil à d'autres fins que celles décrites dans le présent mode d'emploi.
- Vous ne devez en aucun cas réparer, démonter ou modifier l'appareil par vous-même.



Attention !
Danger de choc électrique !

- Utilisez le câble USB et l'adaptateur secteur fourni pour brancher l'appareil sur une prise de courant réglementaire ayant une tension de secteur appropriée (voir la plaque signalétique).
- La prise de courant doit être proche de l'équipement et facilement accessible.
- Retirez immédiatement la fiche de la prise en cas de défaut.
- L'appareil et l'adaptateur secteur ne doivent pas entrer en contact avec de l'eau ou de l'humidité. Ils ne peuvent être utilisés que dans des locaux secs.
- N'utilisez pas l'appareil si le boîtier, le câble USB ou l'adaptateur secteur sont endommagés.
- Opérez le produit hors de la portée de personnes (enfants compris) incapables à évaluer les risques possibles liés au maniement d'appareils électriques.
- Commencez par brancher le câble USB à l'appareil et l'adaptateur secteur, branchez ensuite la fiche dans la prise secteur.
- Placez le câble USB qu'il n'entre pas en contact avec des objets tranchants ou brûlants.

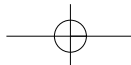

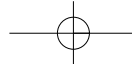

Réveil digital avec chiffres à LED

(F)

- Utilisez uniquement l'adaptateur secteur fournie ou connectez l'appareil à une source d'alimentation USB appropriée (PC, ordinateur portable, etc.) à l'aide du câble USB.



Attention !
Danger de blessure :

- Gardez votre appareil et les piles hors de la portée des enfants.
- Les piles contiennent des acides nocifs pour la santé et peuvent être mortelles dans le cas d'une ingestion. Si une pile a été avalée, elle peut entraîner des brûlures internes graves ainsi que la mort dans l'espace de 2 heures. Si vous craignez qu'une pile ait pu être avalée ou ingérée d'une autre manière, quelle qu'elle soit, contactez immédiatement un médecin d'urgence.
- Ne jetez jamais de piles dans le feu, ne les court-circuitiez pas, ne les démontez pas et ne les rechargez pas. Risque d'explosion !
- Une pile faible doit être remplacée le plus rapidement possible afin d'éviter toute fuite. N'utilisez jamais simultanément de piles anciennes avec des piles neuves ou des piles de types différents.
- Pour manipuler des piles qui ont coulé, utilisez des gants de protection chimique spécialement adaptés et portez des lunettes de protection !



Conseils importants de sécurité du produit !

- Évitez d'exposer l'appareil à des températures extrêmes, à des vibrations ou à des chocs.

Réveil digital avec chiffres à LED

(F)

5. Composants

A : Affichage (Fig. 1) :

A 1 : Symbole de réveil

A 2 : Symbole « snooze »

A 3 : Heure/température intérieure/heure de réveil

B : Touches (Fig. 2) :

B 1 : Touche **TIME**

B 2 : Touche **ALARM**

B 3 : Touche sensitive **SNOOZE**

B 4 : Touche + Taste

B 5 : Touche -

B 6 : Interrupteur réveil **ALARM ON/OFF**

B 7 : Bouton **RESET**

C : Boîtier (Fig. 2) :

C 1 : Compartiment à piles

C 2 : Prise DC 5V

6. Mise en service

- Le réveil peut être alimenté par piles 3 x 1,5 V AAA (non incluses). Les piles servent à maintenir le fonctionnement du réveil lors de l'éteinte soudaine ou d'une panne de courant. Pendant le fonctionnement seulement avec piles l'éclairage est activé pour 10 secondes après chaque pression sur une touche. L'éclairage d'écran permanent fonctionne seulement avec branchement USB/secteur.

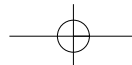

F

Réveil digital avec chiffres à LED

- Ouvrez le compartiment à piles du réveil. Insérez trois piles neuves de type 1,5 V AAA en respectant la polarité +/- . Refermez le compartiment à piles.
- Pour utiliser l'éclairage en permanence et pour économiser les piles, utilisez le câble USB DC 5V fourni pour l'alimentation.
- Raccordez le réveil avec l'adaptateur secteur fourni. **Important !** Assurez-vous que la tension de réseau ne dépasse pas 240V. Une autre tension de réseau pourrait endommager votre appareil.
- Un signal sonore retentit et 0:00 apparaît sur l'écran.
- Votre appareil est maintenant prêt à fonctionner.

7. Réglages

- Si vous maintenez la touche + ou – appuyée au cours d'un mode de réglage, vous passez en déroulement rapide.
- L'appareil quitte automatiquement le mode de réglage si aucune touche n'est pressée pendant 10 secondes.

7.1 Réglage de l'heure

- Maintenez la touche **TIME** appuyée pendant trois secondes en mode normal.
- L'indicateur de l'heure clignote. Réglez l'heure à l'aide de la touche + ou –.
- Validez au moyen de la touche **TIME**.

32

F

Réveil digital avec chiffres à LED

- Procédez de même pour régler les minutes.
- Validez au moyen de la touche **TIME**.

7.2 Réglage de l'heure de réveil

- Appuyez sur la touche **ALARM** en mode normal pour afficher l'heure de réveil. Le symbole de réveil clignote.
- Appuyez sur la touche **ALARM** pendant trois secondes.
- 6:00 (par défaut) ou l'heure de réveil réglée précédemment est affiché à l'écran.
- Le symbole de réveil et l'indication de l'heure clignotent. Réglez l'heure avec la touche + ou –.
- Validez le réglage au moyen de la touche **ALARM**.
- Procédez de même pour régler les minutes.
- Validez le réglage au moyen de la touche **ALARM**. L'heure actuelle apparaît sur l'écran.
- Pour activer/désactiver la fonction de réveil, poussez l'interrupteur **ALARM ON/OFF** sur ON ou OFF.
- Le symbole de réveil apparaît ou disparaît sur l'écran.
- Lorsque l'heure de réveil fixée est atteinte, le réveil se met à sonner (si la fonction de réveil est activée).
- Appuyez sur une touche de votre choix (sauf sur la touche **SNOOZE**) pour éteindre le réveil.
- Si le réveil n'est pas coupé, il s'arrêtera automatiquement après une minute et sera de nouveau activé pour l'heure de réveil suivante.

33

F

Réveil digital avec chiffres à LED

- Le symbole de réveil reste à l'écran.
- Lorsque le réveil sonne, appuyez sur la touche sensitive **SNOOZE** pour activer la fonction de répétition snooze. Le symbole « snooze » clignote.
- L'alarme s'interrompt pendant 5 minutes.
- Appuyez sur une touche de votre choix (sauf la touche **SNOOZE**) pour terminer la fonction snooze.

8. Mode d'affichage

- En appuyant sur la touche **TIME** en mode normal vous pouvez choisir entre les indications suivantes : heure, température intérieure et ajustement automatique de la luminosité (OFF/ON).

8.1 Changement automatique d'affichage

- Choisissez l'affichage de l'heure ou de la température avec la touche **TIME**.
- Appuyez sur la touche **+** pour 3 secondes. IOOP apparaît sur l'écran.
- La température et l'heure sont affichées à l'écran en alternance (température 5 s -> heure 10 s).
- Maintenez appuyée la touche **+** pour 3 secondes pour revenir à l'affichage de l'heure.

8.2 Mode ajustement automatique de la luminosité

- Sélectionnez l'ajustement automatique de la luminosité OFF/ON à l'aide de touche **TIME**.
- Par défaut, l'ajustement automatique de la luminosité est désactivé (OFF).

F

Réveil digital avec chiffres à LED

- Appuyez sur la touche **+** ou **-** pour activer (ON) ou désactiver (OFF) la fonction.
- Si l'ajustement automatique de la luminosité est activé (ON), l'éclairage faible s'allume automatiquement de 18 à 6 heures (par défaut).

8.2.1 Réglage intervalle de temps

- Maintenez appuyée la touche **TIME** (affichage ON) pour accéder au mode de réglage du minuteur automatique.
- L'horaire de début clignote. Réglez l'heure avec la touche **+** ou **-**.
- Validez le réglage au moyen de la touche **TIME** et réglez les minutes avec la touche **+** ou **-**.
- Validez le réglage au moyen de la touche **TIME** et réglez de la même façon l'horaire de fin.
- Validez au moyen de la touche **TIME**.
- Si l'ajustement automatique de la luminosité est activé (ON), l'éclairage faible s'allume automatiquement pendant l'intervalle réglé.

9. Éclairage de l'écran**• Branchement USB/secteur :**

L'éclairage de l'écran travaille en continu. Vous pouvez ajuster la luminosité avec la touche **+** sur 3 niveaux ou l'éteindre.

- **Fonctionnement avec piles et éclairage de fond éteint avec branchement USB/secteur :** Appuyez sur une touche de votre choix. L'éclairage de fond est activé pendant 10 secondes.

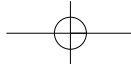

Réveil digital avec chiffres à LED

(F)

10. Entretien et maintenance

- Pour le nettoyage de votre appareil, utilisez un chiffon doux et humide. N'utilisez pas de solvants ou d'agents abrasifs !
- Débranchez l'appareil de la source d'électricité et retirez les piles si vous n'utilisez pas votre appareil pendant une durée prolongée.
- Conservez votre appareil dans un endroit sec.

10.1 Remplacement des piles

- Remplacez les piles 3 x 1,5 V AAA, si l'éclairage sans branchement USB/secteur devient faible.

11. Dépannage

Problème	Solution
Aucun affichage	<p>Fonctionnement branchement USB/secteur :</p> <ul style="list-style-type: none"> → Branchez l'appareil par son câble USB à une source d'alimentation appropriée → Vérifiez le branchement → Appuyez sur une touche de votre choix pour activer temporairement l'éclairage de l'écran → Ajustez la luminosité avec la touche +

Réveil digital avec chiffres à LED

(F)

Fonctionnement avec piles :

- Contrôlez la bonne polarité des piles
- Changez les piles
- Appuyez sur une touche de votre choix pour activer temporairement l'éclairage de l'écran

Affichage incorrect

- Appuyez sur le bouton **RESET** à l'aide d'un objet pointu

Fonctionnement avec piles :

- Changez les piles

Si votre appareil ne fonctionne toujours pas malgré ces mesures, adressez-vous au vendeur chez qui vous l'avez acheté.

12. Traitement des déchets

Ce produit a été fabriqué avec des matériaux de haute qualité qui peuvent être recyclés et réutilisés.



Les piles usagées ne doivent pas être jetées dans les déchets ménagers. En tant qu'utilisateur, vous avez l'obligation légale de rapporter les piles et piles rechargeables usagées à votre revendeur ou de les déposer dans une déchetterie proche de votre domicile conformément à la réglementation nationale et locale.

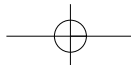

Réveil digital avec chiffres à LED**(F)**

Les métaux lourds sont désignés comme suit :
Cd=cadmium, Hg=mercure, Pb=plomb



Cet appareil est conforme aux normes de l'UE relatives au traitement des déchets électriques et électroniques (WEEE).

L'appareil usagé ne doit pas être jeté dans les ordures ménagères. L'utilisateur s'engage, pour le respect de l'environnement, à déposer l'appareil usagé dans un centre de traitement agréé pour les déchets électriques et électroniques.

13. Caractéristiques techniques

Plage de mesure

Température

0 °C ... +50 °C

Alimentation

Câble DC 5V USB avec adaptateur secteur (incluses)

Entrée : 100-240V AC 50/60Hz 0,3A Max

Sortie : 5,0V DC 0,6A, 3,0W

Rendement moyen en mode actif : ≥69,64%

Consommation électrique hors charge : ≤0,10 W

Piles 3 x 1,5 V AAA (non incluses)

Utilisez des piles alcalines

Réveil digital avec chiffres à LED**(F)**

Dimensions du boîtier

178 x 36 x 84 mm

Poids

214 g (appareil seulement)

La reproduction, même partielle, du présent mode d'emploi est strictement interdite sans l'accord explicite de TFA Dostmann. Les caractéristiques techniques de ce produit ont été actualisées au moment de l'impression et peuvent être modifiées sans avis préalable.

Les dernières données techniques et les informations concernant votre produit peuvent être consultées en entrant le numéro de l'article sur notre site Internet.

www.tfa-dostmann.de

E-Mail : info@tfa-dostmann.de

TFA Dostmann GmbH & Co.KG, Zum Ottersberg 12, D-97877 Wertheim, Allemagne

Numéro d'enregistrement au registre du commerce : Reg. Gericht Mannheim HRA 570186

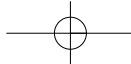

Sveglia digitale con cifre a LED

Vi ringraziamo per aver scelto l'apparecchio della TFA.

1. Prima di utilizzare l'apparecchio

- **Leggete attentamente le istruzioni per l'uso.**
- **Seguendo le istruzioni per l'uso, eviterete anche di danneggiare il prodotto e di pregiudicare, a causa di un utilizzo scorretto, i diritti del consumatore che vi spettano per legge.**
- **Decliniamo ogni responsabilità per i danni derivanti dal mancato rispetto delle presenti istruzioni per l'uso.**
- **Prestate particolare attenzione alle misure di sicurezza!**
- **Conservate con cura queste istruzioni per l'uso.**

2. La consegna include

- Sveglia digitale
- Cavo DC 5V USB e alimentatore
- Istruzioni per l'uso

3. Tutte le applicazioni e tutti i vantaggi del vostro nuovo apparecchio

- Indicazione dell'ora o della temperatura interna, cambio automatico del display impostabile
- Sveglia con funzione snooze
- Cifre a LED con 3 livelli di luminosità
- Funzione di oscuramento con timer automatico



Sveglia digitale con cifre a LED



4. Per la vostra sicurezza

- Il prodotto è adatto esclusivamente agli utilizzi di cui sopra. Non utilizzate il prodotto in maniera diversa da quanto descritto in queste istruzioni.
- Non sono consentite riparazioni, alterazioni o modifiche non autorizzate del dispositivo.



Attenzione!

Pericolo di morte per scossa elettrica!

- Utilizzare il cavo USB e l'alimentatore in dotazione per collegare l'apparecchio ad una presa di corrente correttamente installata con una tensione di rete adeguata (vedi targhetta).
- La presa dell'alimentazione dovrebbe essere situata vicino al dispositivo ed essere facilmente accessibile.
- Estraete immediatamente la spina dalla presa di corrente qualora rileviate un guasto.
- L'apparecchio e l'alimentatore non devono venire a contatto con acqua o umidità. Adatto solo all'uso in ambienti asciutti.
- Non utilizzate il dispositivo qualora la struttura esterna, il connettore USB o l'alimentatore risultino danneggiati.
- Utilizzate il dispositivo fuori dalla portata di persone (per esempio i bambini) che potrebbero non riconoscere adeguatamente il rischio derivante dall'uso di apparecchi elettrici.

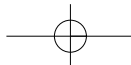

**Sveglia digitale con cifre a LED**

- Collegare prima il cavo USB al dispositivo e l'alimentatore, successivamente inserire la spina nella presa di corrente.
- Proteggete il cavo USB in modo che oggetti appuntiti o caldi non vi entrino in contatto.
- Utilizzare solo l'alimentatore in dotazione o collegare l'apparecchio ad una fonte di alimentazione USB adeguata (PC, notebook, ecc.) utilizzando il cavo USB.

**Attenzione!
Pericolo di lesioni:**

- Tenete il dispositivo e le batterie lontano dalla portata dei bambini.
- Le batterie contengono acidi nocivi per la salute. Se ingerite, le batterie possono essere mortali. Se una batteria venisse ingerita, potrebbe causare gravi ustioni e portare alla morte nel giro di due ore. Se si sospetta che una batteria sia stata ingerita o inserita nel corpo in altra maniera, consultare immediatamente un medico.
- Non gettare le batterie nel fuoco, non polarizzarle in maniera scorretta, non smontarle e non cercare di ricaricarle. Pericolo di esplosione!
- Sostituite quanto prima le batterie quasi scariche, in modo da evitare che si scarichino completamente. Non utilizzate mai contemporaneamente batterie usate e batterie nuove né batterie di tipi diversi.
- Quando si maneggiano batterie esaurite indossare sempre guanti resistenti alle sostanze chimiche e occhiali di protezione.

Sveglia digitale con cifre a LED**Avvertenze sulla sicurezza del prodotto!**

- Non esporre l'apparecchio a temperature estreme, vibrazioni e urti.

5. Componenti**A: Display (Fig. 1):****A 1:** Simbolo della sveglia**A 3:** Ora/temperatura interna/ora della sveglia**A 2:** Simbolo snooze**B: Tasti (Fig. 2):****B 1:** Tasto **TIME****B 3:** Tasto sensore **SNOOZE****B 5:** Tasto **-****B 7:** Tasto **RESET****B 2:** Tasto **ALARM****B 4:** Tasto **+****B 6:** Commutatore **ALARM ON/OFF****C: Struttura esterna (Fig. 2):****C 1:** Vano batteria**C 2:** Presa DC 5V

Sveglia digitale con cifre a LED

6. Messa in funzione

- La sveglia può essere alimentata a batterie 3 x 1,5 V AAA (non fornite). Le batterie mantengono in funzione la sveglia in caso di interruzione di energia. Nel funzionamento a batteria, il display si attiva per 10 secondi ogni volta che si preme un tasto. L'illuminazione permanente del display funziona solo con connessione USB/alla rete.
- Aprire il vano batteria della sveglia. Inserire tre batterie nuove tipo AAA da 1,5 V, rispettando le corrette polarità. Richiudere il vano batteria.
- Per una illuminazione permanente e per risparmiare le batterie, utilizzare il cavo USB DC 5 V in dotazione per l'alimentazione.
- Collegare la sveglia tramite l'alimentatore fornito in dotazione. **Avvertenza importante!** Controllate che il voltaggio della vostra abitazione non sia maggiore di 240V~. Tensioni diverse possono danneggiare lo strumento.
- Viene emesso un breve segnale acustico e 0:00 appare sul display.
- L'apparecchio è pronto per l'uso.

7. Impostazioni

- Tenere premuto il tasto + o - nella modalità impostazione per procedere velocemente.
- L'apparecchio esce automaticamente dalla modalità impostazione se non si preme alcun tasto per più di 10 secondi.

Sveglia digitale con cifre a LED

7.1 Impostazione dell'ora

- Tenere premuto il tasto **TIME** per tre secondi nella modalità normale.
- L'indicazione dell'ora lampeggia ed è possibile impostare le ore con il tasto + o -.
- Confermare con il tasto **TIME**.
- Inserire i minuti procedendo nello stesso modo.
- Confermare con il tasto **TIME**.

7.2 Impostazione dell'ora della sveglia

- Premere il tasto **ALARM** in modalità normale, è possibile visualizzare l'ora della sveglia. Il simbolo della sveglia lampeggia.
- Tenere premuto per tre secondi il tasto **ALARM**.
- 6:00 (predefinito) o l'ultima ora della sveglia impostata viene visualizzata sul display.
- L'indicazione dell'ora e il simbolo della sveglia lampeggiano. Impostare con il tasto + o - le ore.
- Confermare con il tasto **ALARM**.
- Inserire i minuti procedendo nello stesso modo.
- Confermare con il tasto **ALARM**. Sul display viene visualizzato l'ora attuale.
- Per attivare/disattivare la funzione sveglia spingere l'interruttore **ALARM ON/OFF** verso ON o OFF.



Sveglia digitale con cifre a LED

- Sul display appare o scompare il simbolo della sveglia.
- All'attivazione dell'allarme, quando l'orario di allarme inserito viene raggiunto, la sveglia comincia a suonare.
- Premere un tasto a piacere (ad eccezione il tasto **SNOOZE**) per arrestare l'allarme.
- Se non viene interrotto, il segnale si disattiva automaticamente dopo un minuto e si riattiva nuovamente alla stessa ora di sveglia.
- Il simbolo della sveglia resta fisso sul display.
- Quando suona la sveglia innestare la funzione snooze con il tasto sensore **SNOOZE**. Il simbolo snooze lampeggia sul display.
- Il suono della sveglia verrà interrotto per 5 minuti.
- Premere un tasto a piacere (ad eccezione il tasto **SNOOZE**) per arrestare la funzione snooze.

8. Modalità display

- Premere il tasto **TIME** nella modalità normale fino alla scelta tra il selezionare i seguenti: ora, temperatura interna e funzione automatica di oscuramento OFF/ON.

8.1 Cambio automatico del display

- Con il tasto **TIME** selezionare l'indicazione dell'ora o della temperatura.
- Tenere premuto il tasto + per 3 secondi. IOOP appare sul display.



Sveglia digitale con cifre a LED

- Sul display vengono visualizzati in alternanza la temperatura e l'ora (temperatura 5 s -> ora 10 s).
- Tenere premuto il tasto + per 3 secondi per ritornare alla indicazione del tempo.

8.2 Modalità funzione automatica di oscuramento

- Scegliere con il tasto **TIME** la funzione automatica di oscuramento OFF/ON.
- Per impostazione predefinita, la funzione automatica di oscuramento è disattivata (OFF).
- Premere il tasto + o - per attivare (ON) e disattivare (OFF) la funzione.
- Quando la funzione automatica di oscuramento è attivata (ON), si attiva automaticamente l'illuminazione debole dalle ore 18 alle ore 6 (predefinito).

8.2.1 Impostazione intervallo di tempo

- Tenendo premuto il tasto **TIME** (display ON), fino all'emissione di un segnale acustico, per passare alla modalità di impostazione del timer automatico.
- L'ora d'inizio lampeggia. Impostare con il tasto + o - le ore.
- Confermare con il tasto **TIME** e inserire i minuti con il tasto + o -.
- Confermare con il tasto **TIME** e inserire l'ora di fine procedendo nello stesso modo.
- Confermare con il tasto **TIME**.
- Quando la funzione automatica di oscuramento è attivata (ON), si attiva automaticamente l'illuminazione debole per l'intervallo programmato.



Sveglia digitale con cifre a LED

9. Illuminazione del display

• Connessione USB/alla rete:

L'illuminazione del display funziona in funzionamento continuo. È possibile impostare la luminosità con 3 livelli con il tasto + o disattivarla.

• Alimentazione a batteria e retroilluminazione disattivata con connessione USB/alla rete:

Premere un tasto a piacere. L'illuminazione del display si attiva per 10 secondi.

10. Cura e manutenzione

- Per pulire l'apparecchio utilizzare solo un panno morbido leggermente inumidito. Non usare solventi o abrasivi.
- Interrompere l'alimentazione e rimuovere le batterie, se non si utilizza l'apparecchio per un periodo prolungato.
- Collocare il dispositivo in un luogo asciutto.

10.1 Sostituzione delle batterie

- Sostituire le batterie 3 x 1,5 V AAA, se l'illuminazione diventa più debole sin connessione USB/alla rete.

Sveglia digitale con cifre a LED



11. Guasti

Problema

Risoluzione del problema

Nessuna indicazione

Funzionamento con connessione USB/alla rete:

- Collegare il dispositivo con il cavo USB ad una fonte di elettricità adatta
- Controllare la connessione
- Attivare brevemente l'illuminazione con un tasto a piacere
- Regolare l'illuminazione con il tasto +

Funzionamento a batteria:

- Inserire le batterie rispettando le corrette polarità
- Sostituire le batterie
- Attivare brevemente l'illuminazione con un tasto a piacere

Indicazione non corretta

- Premere con un oggetto appuntito il tasto **RESET**

Funzionamento a batteria:

- Sostituire le batterie

Qualora il vostro apparecchio continui a non funzionare nonostante queste procedure, rivolgetevi al rivenditore presso il quale lo avete acquistato.



Sveglia digitale con cifre a LED

12. Smaltimento

Questo prodotto è stato realizzato utilizzando materiali e componenti di alta qualità che possono essere riciclati e riutilizzati.



È assolutamente vietato gettare le batterie tra i rifiuti domestici. In qualità di consumatori, siete tenuti per legge a consegnare le batterie usate al negoziante o ad altri enti preposti al riciclaggio in conformità alle vigenti disposizioni nazionali o locali, ai fini di uno smaltimento ecologico.

Le sigle dei metalli pesanti contenuti sono: Cd=cadmio, Hg=mercurio, Pb=piombo



Questo apparecchio è etichettato in conformità alla Direttiva UE sullo smaltimento delle apparecchiature elettriche ed elettroniche (WEEE).

Questo prodotto non deve essere smaltito insieme ai rifiuti domestici. Il consumatore è tenuto a consegnare il vecchio apparecchio presso un punto di raccolta per lo smaltimento di apparecchiature elettriche ed elettroniche ai fini di uno smaltimento ecologico.

13. Dati tecnici

Campo di misura
Temperatura

0 °C ... +50 °C

Sveglia digitale con cifre a LED



Alimentazione

Cavo DC 5V USB con alimentatore (includere)
Ingresso: 100-240V AC 50/60Hz 0,3A Max
Uscita: 5,0V DC 0,6A, 3,0W
Rendimento medio in modo attivo: $\geq 69,64\%$
Potenza assorbita nella condizione a vuoto: $\leq 0,10$ W
3 batterie AAA da 1,5 V (non incluse)
Utilizzare batterie alcaline

Dimensioni esterne

178 x 36 x 84 mm

Peso

214 g (solo apparecchio)

È vietata la pubblicazione delle presenti istruzioni o di parti di esse senza una precedente autorizzazione della TFA Dostmann. I dati tecnici corrispondono allo stato del prodotto al momento della stampa e possono cambiare senza preavviso. È possibile trovare dati tecnici e informazioni aggiornate sul prodotto inserendo il numero di articolo sul nostro sito.

www.tfa-dostmann.de

E-Mail: info@tfa-dostmann.de

TFA Dostmann GmbH & Co.KG, Zum Ottersberg 12, D-97877 Wertheim, Germania

Numero di iscrizione nel registro delle imprese: Reg. Gericht Mannheim HRA 570186

(NL)

Digitale wekker met LED-cijfers

Hartelijk dank dat u voor dit apparaat van de firma TFA hebt gekozen.

1. Voordat u met het apparaat gaat werken

- **Leest u a.u.b. de gebruiksaanwijzing aandachtig door.**
- **Door rekening te houden met wat er in de handleiding staat, vermijdt u ook beschadigingen van het product en riskeert u niet dat uw wettelijke rechten door verkeerd gebruik niet meer gelden.**
- **Voor schade die wordt veroorzaakt doordat u geen rekening houdt met de handleiding aanvaarden wij geen aansprakelijkheid.**
- **Volg in elk geval de veiligheidsinstructies op!**
- **Deze gebruiksaanwijzing goed bewaren a.u.b.!**

2. Levering

- Digitale wekker
- DC 5V USB-kabel en stroomadapter
- Gebruiksaanwijzing

3. Hoe u uw nieuw apparaat kunt gebruiken en alle voordelen ervan in één oogopslag

- Weergave van tijd of binnentemperatuur, automatische wisseling regelbaar
- Alarm met snooze-functie
- LED-cijfers met helderheid in 3 stappen
- Aanpassing van de helderheid met automatische timer

52

Digitale wekker met LED-cijfers

(NL)

4. Voor uw veiligheid

- *Het product is uitsluitend geschikt voor de hierboven beschreven doeleinden. Gebruik het product niet anders dan in deze handleiding is aangegeven.*
- *Het eigenmachtig repareren, verbouwen of veranderen van het apparaat is niet toegestaan.*



Voorzichtig!
Levensgevaar door elektrocutie!

- *Sluit het apparaat met de USB-kabel en de meegeleverde stroomadapter aan op een volgens de voorschriften geïnstalleerd stopcontact met een geschikte netspanning (zie typeplaatje).*
- *Het stopcontact moet zich dicht bij de apparatuur bevinden en gemakkelijk toegankelijk zijn.*
- *Trek altijd direct de stekker uit het stopcontact in het geval van een storing.*
- *Het apparaat en de stroomadapter mogen niet met water of vocht in aanraking komen. Ze zijn alleen geschikt voor het gebruik in droge ruimtes.*
- *Gebruik het apparaat niet wanneer de behuizing, de USB-kabel of de netvoeding beschadigd is.*
- *Gebruik het apparaat buiten de reikwijdte van personen (ook kinderen) die de mogelijke gevaren van de omgang met elektrische apparaten zouden kunnen onderschatten.*
- *Verbind eerst de USB-kabel met het apparaat en de stroomadapter en steek daarna de stekker in het stopcontact.*
- *Leg het USB-kabel zo neer dat het niet met scherpe of hete voorwerpen in aanraking komt.*

53

(NL)

Digitale wekker met LED-cijfers

- Gebruik alleen de meegeleverde stroomadapter of sluit het apparaat aan op een geschikte USB-voedingsbron (PC, notebook, enz.) met behulp van de USB-kabel.



**Voorzichtig!
Kans op letsel!**

- Bewaar het apparaat en de batterijen buiten de reikwijdte van kinderen.
- Batterijen bevatten zuren die de gezondheid schaden. Het inslikken van batterijen kan levensgevaarlijk zijn. Als een batterij wordt ingeslikt, kan dit binnen 2 uur tot ernstige interne brandwonden en tot fataal letsel leiden. Als u denkt dat de batterijen zijn ingeslikt of in een willekeurig lichaamsdeel terecht zijn gekomen, dient u onmiddellijk medische hulp te zoeken.
- Batterijen niet in het vuur gooien, niet kortsluiten, niet uit elkaar halen of opladen. Kans op explosie!
- Zwakke batterijen moeten zo snel mogelijk worden vervangen om lekkage van de batterijen te voorkomen. Gebruik nooit tegelijkertijd oude en nieuwe batterijen of batterijen van een verschillend type.
- Draag handschoenen die bestand zijn tegen chemicaliën en een beschermbril wanneer u met uitgelopen batterijen hanteert!



Belangrijke informatie voor de productveiligheid!

- Stel het apparaat niet bloot aan extreme temperaturen, trillingen en schokken.

54

(NL)

Digitale wekker met LED-cijfers**5. Onderdelen****A: Display (Fig. 1):**

A 1: Alarmsymbool

A 3: Tijd/binnentemperatuur/wektijd

A 2: Snoozesymbool

B: Toetsen (Fig. 2):

B 1: **TIME** toets

B 3: **SNOOZE** tiptoets

B 5: – toets

B 7: **RESET** knop

B 2: **ALARM** toets

B 4: + toets

B 6: **ALARM ON/OFF** schuifschakelaar

C: Behuizing (Fig. 2):

C 1: Batterijvak

C 2: DC 5V aansluiting

6. Inbedrijfstelling

- De wekker kan met 3 x 1,5 V AAA batterijen (niet inclusief) gebruikt worden. De batterijen behouden, na stroomuitval, de tijdfunctie, zodat er geen aanpassing moet worden gedaan. Bij alleen batterijvoeding wordt het display met elke druk op de toets voor 10 seconden geactiveerd. Een continue achtergrondverlichting werkt alleen met USB/netadapter.

55

(NL)

Digitale wekker met LED-cijfers

- Open het batterijvak van de wekker. Plaats er drie nieuwe batterijen 1,5 V AAA in. Batterijen met de juiste poolrichting plaatsen. Sluit het batterijvak weer.
- Voor een continue verlichting en om de energie van de batterijen te besparen, gebruikt u de meegeleverde DC 5V USB-kabel voor stroomtoevoer.
- Sluit de wekker met de bijgeleverde stroomadapter aan. **Belangrijk!** Zorg ervoor dat de spanning van het stroomnet onder 240 V ligt! Andere netspanningen kunnen het toestel beschadigen.
- U hoort een kort signaal en 0:00 verschijnt op het display.
- Het apparaat is nu bedrijfsklaar.

7. Instellingen

- Houdt de + of – toets in de instelmodus ingedrukt en u komt in de snelloop.
- Het apparaat verlaat automatisch de instelmodus, als er langer dan 10 seconden geen toets wordt ingedrukt.

7.1 Tijdinstelling

- Druk op de **TIME** toets in de normaalmodus en houdt deze 3 seconden ingedrukt.
- De uurweergave begint te knipperen en u kunt met de + of – toets de uren instellen.
- Bevestig met de **TIME** toets.
- Stel op dezelfde manier de minuten in.
- Bevestig met de **TIME** toets.

56

Digitale wekker met LED-cijfers

(NL)

7.2 Instelling van de alarmtijd

- Druk op de **ALARM** toets om in de normaalmodus de alarmtijd op te vragen. Het alarmsymbool knippert.
- Druk op de **ALARM** toets en houdt deze 3 seconden ingedrukt.
- 6:00 (standaardinstelling) of de laatst ingestelde wektijd verschijnt op het display.
- Het alarmsymbool en de uuraanduiding knipperen. Stel het uur met de + of – toets in.
- Bevestig met de **ALARM** toets.
- Stel op dezelfde manier de minuten in.
- Bevestig met de **ALARM** toets. De actuele tijd verschijnt op het display.
- Voor activeren of deactiveren van de alarmfunctie schuift u de **ALARM ON/OFF** schakelaar naar ON of OFF.
- Het alarmsymbool verschijnt of verdwijnt van het display.
- Wanneer de ingestelde wektijd bereikt is begint de wekker te rinkelen (bij actief alarm).
- Druk op een willekeurige toets (met uitzondering van de **SNOOZE** tiptoets) en het alarm zal stoppen.
- Als het alarm niet wordt beëindigd, zal de alarmtoon zich na één minuut automatisch uitschakelen en activeert zich vanzelf weer op dezelfde wektijd.
- Het alarmsymbool blijft op het display.
- Wanneer de wekker klingelt, drukt men op de **SNOOZE** tiptoets om de snoozefunctie te activeren. Het snoozesymbool knippert op het display.

57

(NL)

Digitale wekker met LED-cijfers

- Het weksignaal wordt voor 5 minuten onderbroken.
- Druk op een willekeurige toets (met uitzondering van de **SNOOZE** toets) en de snoozefunctie zal stoppen.

8. Displaymodus

- Met de **TIME** toets kunt u in de normaalmodus kiezen tussen de volgende weergaven: tijd, binnentemperatuur of aanpassing van de helderheid met automatische timer OFF/ON.

8.1 Automatische displaywissel

- Kies met de **TIME** toets de tijd- of temperatuurweergave.
- Druk op de **+** toets en houdt deze drie seconden ingedrukt. IOOP verschijnt op het display
- De temperatuur en de tijd verschijnen afwisselend op het display (temperatuur 5 s -> tijd 10 s).
- Druk op de **+** toets en houdt deze drie seconden ingedrukt, om naar de tijdweergave terug te keren.

8.2 Modus automatische dimfunctie

- Kies met de **TIME** toets de automatische aanpassing van de helderheid OFF/ON.
- Standaard is dat de automatische aanpassing van de helderheid is uitgeschakeld (OFF).
- Druk op de **+** of **-** toets, om de functie te activeren (ON) of te deactiveren (OFF).

58

(NL)

Digitale wekker met LED-cijfers

- Indien de automatische aanpassing van de helderheid geactiveerd is (ON), gaat de zwakke achtergrondverlichting van 18 tot 6 uur automatisch aan.

8.2.1 Instelling tijdsinterval

- Houdt de **TIME** toets ingedrukt (display ON), om in de instelmodus van de automatische timer te komen.
- De starttijd knippert. Stel het uur met de **+** of **-** toets in.
- Bevestig de instelling met de **TIME** toets en stel met de **+** of **-** toets de minuten in.
- Bevestig de instelling met de **TIME** toets en stel op dezelfde manier de eindtijd in.
- Bevestig de instelling met de **TIME** toets.
- Indien de automatische aanpassing van de helderheid geactiveerd is (ON), gaat de zwakke achtergrondverlichting na het geselecteerde interval automatisch aan.

9. Displayverlichting

- **Bij USB/stroomadapter:**
De displayverlichting werkt in continubedrijf. U kunt met de **+** toets de helderheid in 3 stappen instellen of uitschakelen.
- **Bij batterijvoeding en uitgeschakelde continue achtergrondverlichting met stroomadapter:**
Druk op een willekeurige toets. De displayverlichting gaat voor 10 seconden aan.

59

(NL)

Digitale wekker met LED-cijfers**10. Schoonmaken en onderhoud**

- Maak het apparaat met een zachte, enigszins vochtige doek schoon. Geen schuur- of oplosmiddelen gebruiken!
- Ontkoppel de stroomtoevoer en verwijder de batterijen als u het apparaat langere tijd niet gebruikt.
- Bewaar het apparaat op een droge plaats.

10.1 Batterijwissel

- Vervang de batterijen 3 x 1,5 V AAA, wanneer de verlichting zonder USB/netadapter zwakker wordt.

11. Storingswijzer

Probleem	Oplossing
Geen indicatie	<p>USB-/netbedrijf:</p> <ul style="list-style-type: none"> → Sluit het apparaat met de USB-kabel aan op een geschikte voedingsbron → Aansluiting controleren → Displayverlichting kort activeren met een zelf uitgekozen toets → Met de + toets de helderheid instellen

60

(NL)

Digitale wekker met LED-cijfers**Batterijvoeding:**

- Batterijen met de juiste poolrichtingen plaatsen
- Vervang de batterijen
- Displayverlichting kort activeren met een zelf uitgekozen toets

Geen correcte indicatie

- Druk met een puntig voorwerp op de **RESET** knop

Batterijvoeding:

- Vervang de batterijen

Neem contact op met de dealer bij wie u dit product gekocht heeft als uw apparaat ondanks deze maatregelen nog steeds niet werkt.

12. Verwijderen

Dit product is vervaardigd van hoogwaardige materialen en onderdelen, die kunnen worden gerecycled en hergebruikt.



Batterijen en accu's mogen niet met het huisvuil worden weggegooid. Als consument bent u wettelijk verplicht om gebruikte batterijen en accu's bij uw dealer af te geven of naar de daarvoor bestemde containers volgens de nationale of lokale bepalingen te brengen om een milieuvriendelijk verwijderen te garanderen. De benamingen van de zware metalen zijn: Cd=cadmium, Hg=kwikzilver, Pb=lood

61

Digitale wekker met LED-cijfers**(NL)**

Dit apparaat is gemarkeerd in overeenstemming met de EU-richtlijn (WEEE) over het verwijderen van elektrisch en elektronisch afval.

Dit product mag niet met het huisvuil worden weggegooid. De gebruiker is verplicht om de apparatuur af te geven bij een als zodanig erkende plek van afgifte voor het verwijderen van elektrische en elektronische apparatuur om een milieuvriendelijk verwijderen te garanderen.

13. Technische gegevens

Meetbereik temperatuur	0°C...+50°C
Spanningsvoorziening	DC 5V USB-kabel met stroomadapter (inclusief) Input: 100-240V AC 50/60Hz 0,3A Max Output: 5,0V DC 0,6A, 3,0W Gemiddelde actieve efficiëntie: ≥69,64% Energieverbruik in niet-belaste toestand: ≤0,10 W Batterijen 3 x 1,5 V AAA (niet inclusief) Gebruik Alkaline batterijen

Digitale wekker met LED-cijfers**(NL)**

Afmetingen	178 x 36 x 84 mm
Gewicht	214 g (alleen het apparaat)

Deze gebruiksaanwijzing of gedeelten eruit mogen alleen met toestemming van TFA Dostmann worden gepubliceerd. De technische gegevens van dit apparaat zijn actueel bij het ter perse gaan en kunnen zonder voorafgaande informatie worden gewijzigd.

De nieuwste technische gegevens en informatie over uw product kunt u vinden door het invoeren van het artikelnummer op onze homepage.

www.tfa-dostmann.de

E-Mail: info@tfa-dostmann.de

TFA Dostmann GmbH & Co.KG, Zum Ottersberg 12, D-97877 Wertheim, Duitsland
Handelsregisternummer: Reg. Gericht Mannheim HRA 570186

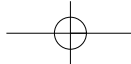

Reloj despertador digital con cifras LED

Muchas gracias por haber adquirido este dispositivo de TFA.

1. Antes de utilizar el dispositivo

- Lea detenidamente las instrucciones de uso.
- Si sigue las instrucciones de uso, evitará que se produzcan daños en el dispositivo y no comprometerá a sus derechos por vicios, previstos legalmente debido a un uso incorrecto.
- No asumimos responsabilidad alguna por los daños originados por el incumplimiento de estas instrucciones de uso.
- Tenga en cuenta ante todo las advertencias de seguridad.
- Guarde estas instrucciones de uso en un sitio seguro.

2. Entrega

- Reloj despertador digital
- Cable DC 5V USB y adaptador de red
- Instrucciones de uso

3. Ámbito de aplicación y ventajas de su nuevo dispositivo

- Indicación de la hora y temperatura interior, cambio automático de pantalla ajustable
- Alarma despertador con función snooze
- Cifras LED con brillo de la pantalla en 3 niveles
- Ajuste de iluminación automático con temporizador

E

Reloj despertador digital con cifras LED

E

4. Para su seguridad

- El producto solo es adecuado para el ámbito de aplicación descrito anteriormente. No emplee el dispositivo de modo distinto al especificado en estas instrucciones.
- No está permitido realizar reparaciones, transformaciones o modificaciones por cuenta propia en el dispositivo.

**¡Precaución!****¡Peligro de muerte por descarga eléctrica!**

- Conecte el dispositivo con el cable USB y el adaptador de red suministrado a una toma de corriente instalada según las prescripciones con una tensión de red adecuada (véase la placa de características).
- La toma de corriente debe estar instalada cerca del equipo y tener un fácil acceso.
- Extraiga el enchufe inmediatamente de la toma de corriente si se produce perturbación.
- El dispositivo y la fuente de alimentación no deben tener contacto con el agua ni la humedad. Sólo para el uso en lugares secos bajo techo.
- No utilice el dispositivo si la carcasa, el cable USB o el adaptador de red están dañadas.
- Utilice el dispositivo fuera de alcance de las personas (también niños) que no puedan evaluar los riesgos con el manejo de dispositivos eléctricos.

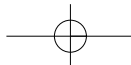

E

Reloj despertador digital con cifras LED

- Conecte primero el cable USB con el dispositivo y el adaptador de red, después inserte el enchufe de alimentación de red en la toma de corriente.
- Coloque el cable USB que no tenga contacto con objetos de cantos afilados o calientes.
- Utilice únicamente la fuente de alimentación suministrada o conecte el dispositivo a una fuente de alimentación USB adecuada (PC, portátil, etc.) mediante el cable USB.

**¡Precaución!****¡Riesgo de lesiones!**

- Mantenga el dispositivo y las pilas fuera del alcance de los niños.
- Las pilas contienen ácidos nocivos para la salud y pueden ser peligrosas si se ingieren. Si se ingiere una pila le puede causar dentro de 2 horas, quemaduras internas y llegar a la muerte. Si sospecha que se ha ingerido una pila o ha entrado en el cuerpo de otro modo, busque inmediatamente ayuda médica.
- No tire las pilas al fuego, no las cortocircuite, desmonte ni recargue. ¡Riesgo de explosión!
- Las pilas con un estado de carga bajo deben cambiarse lo antes posible para evitar fugas. No utilice simultáneamente pilas nuevas y usadas o pilas de diferente tipo.
- ¡Utilice guantes protectores resistentes a productos químicos y gafas protectoras si manipula pilas con fugas de líquido!

Reloj despertador digital con cifras LED

E

**¡Advertencias importantes sobre la seguridad del producto!**

- No exponga el dispositivo a temperaturas extremas, vibraciones ni sacudidas extremas.

5. Componentes**A: Pantalla (Fig. 1):****A 1:** Símbolo de la alarma**A 2:** Símbolo snooze**A 3:** Hora/temperatura interior/hora de alarma**B: Teclas (Fig. 2):****B 1:** Tecla **TIME****B 2:** Tecla **ALARM****B 3:** Tecla táctil **SNOOZE****B 4:** Tecla **+****B 5:** Tecla **-****B 6:** Interruptor deslizante **ALARM ON/OFF****B 7:** Botón **RESET****C: Cuerpo (Fig. 2):****C 1:** Compartimento de las pilas**C 2:** Conexión DC 5V

E

Reloj despertador digital con cifras LED

6. Puesta en marcha

- El reloj puede funcionar con las pilas 3 x 1,5 V AAA (no incluidas). Las pilas mantienen en el fallo de corriente la función del tiempo, así no hay que hacer un nuevo reajuste. En funcionamiento a pilas, la pantalla se activa durante 10 segundos con cada pulsación de tecla. La iluminación de la pantalla en funcionamiento continuo solo funciona con conexión USB / red
- Abra el compartimento de las pilas del reloj despertador. Introduzca tres pilas nuevas 1,5 V AAA. Asegúrese que las pilas estén colocadas con la polaridad correcta. Cierre de nuevo el compartimento de las pilas.
- Para una iluminación permanente y para conservar la energía de las pilas, utilice el cable DC 5V USB suministrado.
- Conecte el despertador con el enchufe de alimentación suministrado. **¡Importante!** ¡Asegúrese de que el voltaje de la línea no es más de 240 V! Otras tensiones pueden dañar el dispositivo.
- Suena una señal acústica corta y en la pantalla aparece 00:00.
- El dispositivo está listo para funcionar.

7. Ajustes

- Mantenga pulsada la tecla + o - en el modo de ajuste, accederá a la pasada rápida.
- El dispositivo sale automáticamente del modo de ajuste si no se presiona ninguna tecla durante 10 segundos.



E

Reloj despertador digital con cifras LED

7.1 Ajuste de la hora

- Mantenga pulsada la tecla **TIME** durante tres segundos en el modo normal.
- La pantalla de la hora parpadea y con la tecla + o - puede ajustar las horas.
- Confirme la entrada con la tecla **TIME**.
- Introduzca de la misma manera los minutos.
- Confirme con la tecla **TIME**.

7.2 Ajuste de la hora de alarma

- Pulse la tecla **ALARM** en el modo normal, puede solicitar la hora de la alarma. El símbolo de alarma parpadea.
- Mantenga pulsada la tecla **ALARM** durante 3 segundos.
- 6:00 (nivel preseleccionado) o la indicación de la última hora de la alarma se muestra en la pantalla.
- El símbolo de la alarma y el indicador de la hora parpadean. Ajuste las horas con la tecla + o -.
- Confirme la entrada con la tecla **ALARM**.
- Introduzca de la misma manera los minutos.
- Confirme la entrada con la tecla **ALARM**. En la pantalla aparece la hora actual.
- Para activar/desactivar la función de la alarma, ajuste el interruptor deslizante **ALARM ON/OFF** a la posición ON o OFF.
- El símbolo de alarma aparece o desaparece en la pantalla.

(E)**Reloj despertador digital con cifras LED**

- Con la alarma activada, el despertador comienza a sonar, cuando se ha alcanzado la hora de la alarma establecida.
- Pulse cualquier tecla (excepto la tecla táctil **SNOOZE**) y la función de la alarma se termina.
- Si no se interrumpe la alarma, el tono de alarma se apaga automáticamente después de un minuto y se activa de nuevo a la misma hora de la alarma.
- El símbolo de alarma se detiene en la pantalla.
- Cuando suene el despertador, pulse la tecla táctil **SNOOZE** para activar la función de snooze. El símbolo snooze parpadea en la pantalla.
- El sonido de la alarma se interrumpe durante cinco minutos.
- Pulse cualquier tecla (excepto la tecla **SNOOZE**) y la función snooze se termina.

8. Modo del display

- Al pulsar la tecla **TIME** en el modo normal se puede seleccionar entre las siguientes indicaciones: hora, temperatura interior o ajuste de iluminación automático OFF/ON.

8.1 Cambio automático de pantalla

- Seleccione con la tecla **TIME** la hora o la temperatura interior.
- Pulse la tecla **+** durante 3 segundos. En la pantalla aparece IOOP.
- En la pantalla aparecen la temperatura y la hora in cambio (temperatura 5 s -> hora 10 s).

70

(E)**Reloj despertador digital con cifras LED**

- Mantenga pulsada la tecla **+** durante 3 segundos, para volver a la visualización del tiempo.

8.2 Modo ajuste de iluminación automático

- Con la tecla **TIME** seleccione el ajuste de iluminación automático OFF/ON.
- De manera predeterminada, el ajuste de iluminación automático está desactivado (OFF).
- Para activar (ON) o desactivar (OFF) la función, pulse la tecla **+** o **-**.
- Si el ajuste de iluminación automático está activado (ON), un nivel de brillo débil se enciende automáticamente de 18 a 6 horas (ajuste preseleccionado).

8.2.1 Ajuste del intervalo

- Mantenga pulsada la tecla **TIME** para acceder al modo de ajuste para el temporizador automático.
- La hora de inicio parpadea. Ajuste las horas con la tecla **+** o **-**.
- Confirme la entrada con la tecla **TIME** y introduzca con la tecla **+** o **-** los minutos.
- Confirme la entrada con la tecla **TIME** y introduzca de la misma manera la hora de finalización.
- Confirme la entrada con la tecla **TIME**.
- Si el ajuste de iluminación automático está activado (ON), un nivel de brillo débil se enciende automáticamente durante el tiempo ajustado.

71

E

Reloj despertador digital con cifras LED**9. Iluminación de la pantalla**• **Conexión USB / red:**

La iluminación de la pantalla funciona de forma continua. Con la tecla + puede ajustar el brillo en 3 niveles o apagarlo.

• **Funcionamiento a pilas y iluminación permanente desactivada en funcionamiento a red:**

Pulse cualquier tecla. La iluminación de la pantalla se activa durante 10 segundos.

10. Cuidado y mantenimiento

- Limpie el dispositivo con un paño suave, ligeramente humedecido. ¡No utilice productos abrasivos o disolventes!
- Desconecte la fuente de alimentación y extraiga las pilas si no va a usar el dispositivo por un largo período de tiempo.
- Mantenga el dispositivo en un lugar seco.

10.1 Cambio de las pilas

- Cambie las pilas (3 x 1,5 V AAA), cuando la iluminación sin conexión USB / red este más débil.

72

E

Reloj despertador digital con cifras LED**11. Averías****Problema****Solución**

Ninguna indicación

Funcionamiento USB/a red:

- Conecte el dispositivo a través del cable USB a una fuente de alimentación adecuada
- Comprobar la conexión
- Activar brevemente la iluminación con una tecla cualquiera
- Ajuste el brillo de la pantalla con la tecla +

Funcionamiento a pilas:

- Asegúrese que las pilas estén colocadas con la polaridad correcta
- Cambiar las pilas
- Activar brevemente la iluminación con una tecla cualquiera

Indicación incorrecta

- Pulse el botón **RESET** con un objeto puntiagudo

Funcionamiento a pilas:

- Cambiar las pilas

Si a pesar de haber seguido estos pasos, el dispositivo no funciona, diríjase al establecimiento donde adquirió el producto.

73

Reloj despertador digital con cifras LED**E****12. Eliminación**

Este producto ha sido fabricado usando materiales y componentes que pueden ser reciclados y reusados.



Las pilas y baterías no pueden desecharse en ningún caso junto con la basura doméstica.

Como consumidor, está obligado legalmente a depositar las pilas y baterías usadas de manera respetuosa con el medio ambiente en el comercio especializado o bien en los centros de recogida y reciclaje previstos para ello según el reglamento nacional o local.

Las denominaciones de los metales pesados que contienen son:

Cd=cadmio, Hg=mercurio, Pb=plomo



Este dispositivo está identificado conforme a la Directiva de la UE sobre residuos de aparatos eléctricos y electrónicos (WEEE).

No deseche este producto junto con la basura doméstica. El usuario está obligado a llevar el dispositivo usado a un punto de recogida de aparatos eléctricos y electrónicos acreditado para que sea eliminado de manera respetuosa con el medio ambiente.

13. Datos técnicos

Gama de medición

Temperatura

0 °C... +50 °C

Reloj despertador digital con cifras LED**E**

Alimentación de tensión	Cable DC 5V USB y adaptador de red (incluidos) Entrada 100-240V AC 50/60Hz 0,3A Max Salida 5,0V DC 0,6A, 3,0W Eficiencia media en activo: $\geq 69,64\%$ Consumo eléctrico en vacío: $\leq 0,10$ W
	Pilas 3 x 1,5 V AAA (no incluidas) Utilice pilas alcalinas

Dimensiones del cuerpo 178 x 36 x 84 mm

Peso 214 g (solo dispositivo)

Estas instrucciones o extractos de las mismas no pueden ser publicados sin la autorización de la TFA Dostmann. Los datos técnicos de este producto corresponden al estado en el momento de la impresión y pueden ser modificados sin previo aviso. Los actuales datos técnicos e informaciones sobre su producto los puede encontrar bajo el número de artículo en nuestra página web.

www.tfa-dostmann.de

E-Mail: info@tfa-dostmann.de

TFA Dostmann GmbH & Co.KG, Zum Ottersberg 12, D-97877 Wertheim, Alemania

Número del registro mercantil: Reg. Gericht Mannheim HRA 570186