

exQUISIT

Glaskeramikkochfeld EKC 601-2.1 BZ



Gebrauchs-
und Montageanweisung

Einleitung

Bevor Sie das Gerät in Betrieb nehmen, lesen Sie diese Gebrauchsanweisung aufmerksam durch. Sie enthält wichtige Sicherheitshinweise für die Installation, den Betrieb und den Unterhalt des Gerätes. Korrektes Bedienen trägt wesentlich zur effizienten Energienutzung bei und minimiert den Energieverbrauch im Betrieb.

Eine unsachgemäße Verwendung des Gerätes kann gefährlich sein, insbesondere für Kinder.

Bewahren Sie die Gebrauchsanweisung zum späteren Nachschlagen auf. Geben Sie sie an die Nachbesitzer weiter. Bei Fragen zu Themen, die in dieser Gebrauchsanweisung für Sie nicht ausführlich genug beschrieben sind oder wenn Sie eine neue Gebrauchsanweisung wünschen, kontaktieren Sie den Kundendienst¹ Deutschland. oder gehen Sie auf unsere Webseite²

Der Hersteller arbeitet ständig an der Weiterentwicklung aller Typen und Modelle. Haben Sie deshalb Verständnis dafür, dass wir uns Änderungen in Form, Ausstattung und Technik vorbehalten müssen.

Bestimmungsgemäße Verwendung

Das Gerät ist für die Verwendung im privaten Gebrauch/Haushalt bestimmt. Es eignet sich zum Kochen, Garen und Backen von Lebensmitteln. Jede darüberhinausgehende Verwendung gilt als nicht bestimmungsgemäss. Wird das Gerät gewerblich, zweckentfremdet oder anders als in der Bedienungsanleitung beschrieben bedient, beachten Sie bitte, dass vom Hersteller keine Haftung für eventuelle Schäden übernommen werden kann.

Zur bestimmungsgemässen Verwendung gehört auch die Einhaltung der vom Hersteller vorgeschriebenen Betriebs- und Wartungsbedingungen. Umbauten oder Veränderungen am Gerät sind aus Sicherheitsgründen nicht zulässig.

¹ Kundendienst Tel. +49 (0)2944 9716791

² [www:exquisit.de](http://www.exquisit.de)

Inhaltsverzeichnis

1	Zu Ihrer Sicherheit	6
1.1	Sicherheit und Verantwortung.....	7
1.2	Sicherheit und Warnungen	8
1.3	Geräte auspacken	9
2	Einbau–Installationsanweisung	10
2.1	Der richtige Einbauort	11
2.2	Glaskeramikkochfeld einbauen	14
2.3	Elektrischer Anschluss	15
3	Gerät in Betrieb nehmen	16
4	Reinigung und Wartung.....	22
5	Praktische Hinweise zum Kochen	24
6	Kundendienst	25
7	Garantiebedingungen.....	26
8	Technische Daten.....	27
9	Altgeräte entsorgen.....	27

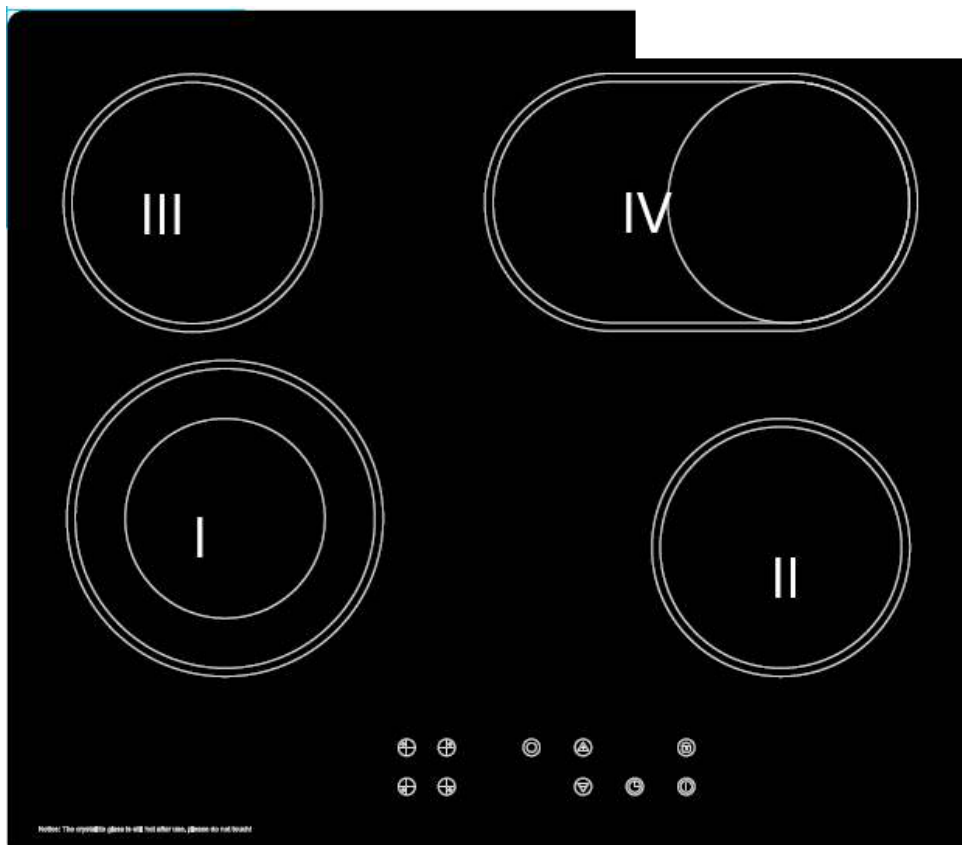

	Kochfeld	Durchmesser (mm)	Leistung (kW)
I	vorne links	Ø 180 mm/ 120	1700 / 700
II	vorne rechts	Ø 145 mm	1200
III	hinten links	Ø 145 mm	1200
IV	hinten rechts	Ø 250x145 / 145 mm	2000 / 1100

Bedienfeld TOUCHCONTROL

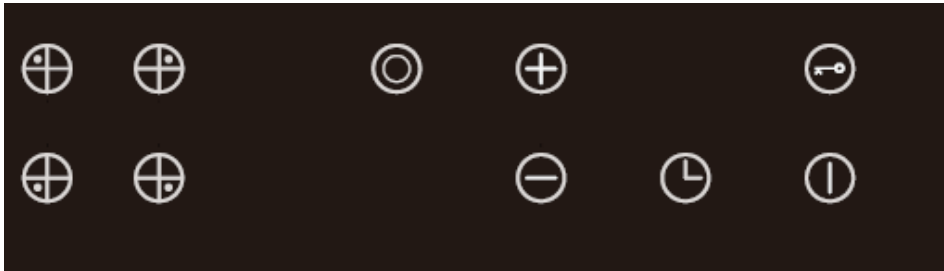

	Kochzone	Wahltasten Kochzone
	EIN/ AUS	Taste EIN/ AUS
	Kochzone	Taste „+“ Taste „-“
	Schlüsselfunktion	Taste Schlüssel
	Timer	Taste Timer
	Zweikreiszone / Bräterzone	

1 Zu Ihrer Sicherheit

Für eine sichere und sachgerechte Anwendung, Gebrauchsanleitung und weitere produktbegleitende Unterlagen sorgfältig lesen und für spätere Verwendung aufbewahren.

Alle Sicherheitshinweise in dieser Gebrauchsanweisung sind mit einem Warnsymbol versehen. Sie weisen frühzeitig auf mögliche Gefahren hin. Diese Informationen unbedingt lesen und befolgen.

Erklärung der Sicherheitshinweise



bezeichnet eine gefährliche Situation, welche bei Nichtbeachtung zum Tod oder zu schwerwiegenden Verletzungen führt!



bezeichnet eine gefährliche Situation, welche bei Nichtbeachtung zum Tod oder zu schwerwiegenden Verletzungen führen kann!



bezeichnet eine gefährliche Situation, welche bei Nichtbeachtung zu leichten oder mäßigen Verletzungen führen kann!



bezeichnet eine Situation, welche bei Nichtbeachtung zu Sachschäden führt.

1.1 Sicherheit und Verantwortung



Sicherheit von schutzbedürftigen Personen: Kinder und Personen mit verringerten Fähigkeiten!

- Dieses Gerät kann von Kindern ab 8 Jahren, sowie von Personen mit verringerten physischen, sensomotorischen oder mentalen Fähigkeiten oder Mangel an Erfahrung und/oder Wissen benutzt werden:
 - wenn Sie beaufsichtigt oder bezüglich des sicheren Gebrauchs des Gerätes unterwiesen werden,
 - die daraus resultierenden Gefahren verstehen.
- Kinder dürfen nicht mit dem Gerät spielen.
Kinder vom Gerät fernhalten!
- Kinder dürfen das Gerät nicht reinigen.
- Verletzungsgefahr durch individuelle Reinigungsabläufe.



Tod durch elektrischen Schlag!

- Berühren Sie niemals ein elektrisches Gerät, wenn Ihre Hände oder Füße nass sind oder wenn Sie barfuß sind.
- Ein beschädigtes Stromversorgungskabel muss unverzüglich durch den Lieferanten, Fachhändler oder Kundendienst ersetzt werden.
- Bei beschädigten Kabel- oder Steckerverbindungen das Gerät nicht mehr benutzen.
- Lässt sich das Kochfeld durch einen Defekt nicht mehr ausschalten:
 - sofort die Haushalts-Sicherung ausschalten,
 - Kundendienst anrufen

1.2 Sicherheit und Warnungen



WARNUNG

Brandgefahr durch unsachgemäße Verwendung!

- Niemals Gegenstände auf die Kochfläche lagern.
- Niemals leicht Entzündliches oberhalb/unterhalb des Gerätes lagern.
 - Bei unbeabsichtigtem Einschalten des Gerätes können die Teile sich verformen oder entzünden.
- Keine Alufolie bzw. Kunststoff auf die Kochfelder legen.
- Vom heißen Kochfeld alles fernhalten, was schmelzen kann, z.B. Kunststoffe, Folie, insbesondere Zucker und stark zuckerhaltige Speisen.

Elektrische Geräte von heißen Kochfeldern fernhalten.

- Besondere Vorsicht beim Braten:
- Öl und Fett können sich entzünden.

Brennendes Öl oder Fett niemals mit Wasser löschen.

ACHTUNG

bezeichnet eine Situation, welche bei nicht Beachtung zu Sachschäden führt.

1.3 Geräte auspacken



WARNUNG

Schnittverletzungsgefahr durch beschädigte durch scharfe Kanten!

- Beschädigte Kochplatte umgehend durch den Kundendienst reparieren/austauschen lassen.



WARNUNG

Verletzungsgefahr durch unsachgemäßer Reparatur!

- Defekte Geräte ausschließlich nur durch einen autorisierten Elektrofachmann reparieren lassen.

Transporthinweise

Überprüfen Sie das Gerät auf Transportschäden

Transportschutz entfernen

Das Glaskeramikkochfeld sind für den Transport geschützt.

- Alle Klebebänder, Styroporeinlagen und Plastikfolien entfernen.
- Kleberückstände behutsam mit Reinigungsbenzin entfernen.

Verpackungs- material

Umweltgerecht entsorgen



ACHTUNG

Die Verpackung muss unbeschädigt sein.

- Ein beschädigtes Gerät auf keinem Fall installieren und in Betrieb nehmen.
- Im Falle eines Schadens den Kundendienst³ oder den Lieferanten kontaktieren.

³ Kundendienst Tel.+ 49 2944 9716-791

2 Einbau–Installationsanweisung

Wichtige Informationen für den Benutzer

Das Glaskeramikkochfeld sind ausschließlich für den Einbau handelsüblicher Küchen vorgesehen.

Den Anschluss an das Stromnetz, muss eine autorisierte Elektrofachkraft durchführen, die beim örtlichen Energieversorgungsamt zugelassen ist.



WARNUNG

Lebensgefahr durch elektrischen Schlag!

- Nicht autorisierte Personen dürfen den Netzanschluss nicht vornehmen.



ACHTUNG

Sachbeschädigung vermeiden!

Wir empfehlen, den Backofen nicht neben einem Kühlgerät, Geschirrspüler oder Trockner aufzustellen.

- Die falsche Platzierung beeinflusst den Energieverbrauch (Kühlgeräte) und es bildet sich Kondenswasser.
- Beim Geschirrspüler kann es zu Schäden am Gerät kommen.
- Die Wand und alle wärmebestrahlten Bereiche oberhalb der Einbauplatte müssen hitzebeständig sein.

ACHTUNG

Sachbeschädigung vermeiden!

- Das Gerät nicht auf Yachten oder in Wohnwagen einbauen.

2.1 Der richtige Einbauort

Grafik I **Einbauabstände**

B1= mit Wärmequelle

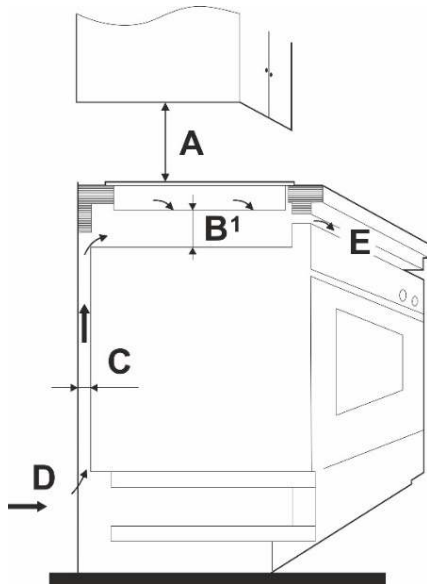

A = 760 mm
B1 = 50 mm mind.
C = 20 mm mind.
D = Lufteinlass
E = Luftauslass 5 mm mind.

Grafik II **Einbauabstände**

**B2= ohne Wärmequelle,
mit Schrank oder
Schublade**

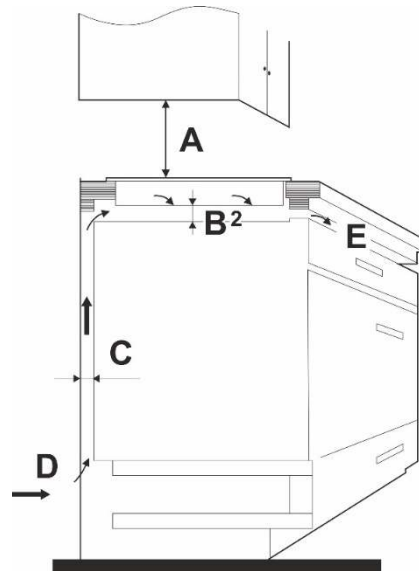

A = 760 mm
B2 = 15 mm mind.
C = 20 mm mind.
D = Lufteinlass
E = Luftauslass 5mm mind.

Grafik III

Einbaumaße mm



Abbildung 1 Einbau

Alle Masse sind mm

**Arbeitsplatte gemäß
Massskitze aussägen**

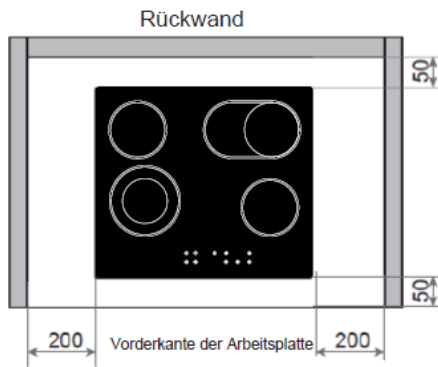

Abbildung 2 Ausschnitt Arbeitsplatte

Gerät für den Einbau vorbereiten

Gerät auspacken

- Glaskeramikkochfeld behutsam auspacken.
- Glaskeramikkochfeld auf Schäden überprüfen.
- Sichtbare Schäden sofort dem Kundendienst 4 melden.

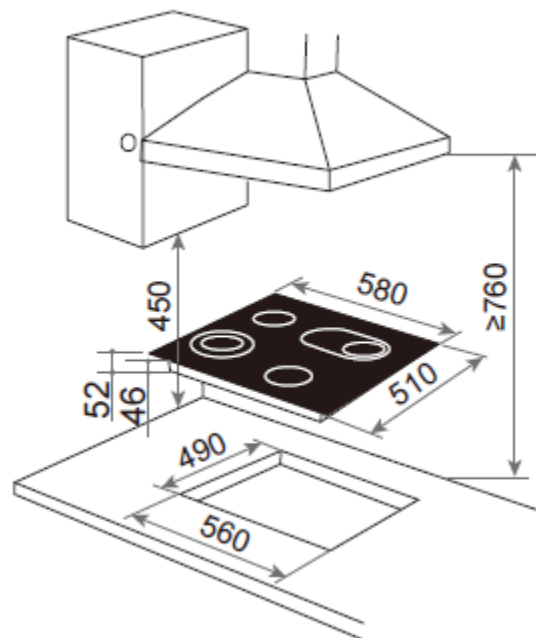

Schnittverletzung durch gerissene Glaskeramikkochplatte!

→ Das Glaskeramikkochfeld nicht auf den
Glaskeramikecken setzen. **Glasbruch!**

Arbeitsplatte vorbereiten

- Die Arbeitsplatte des Einbau-Möbels muss mindestens 30 mm dick sein.
- Das Glaskeramikkochfeld muss waagrecht liegen und an der Wandseite gegen überlaufende Flüssigkeiten abgedichtet sein.
- Die Schnittflächen sind mit speziellem Lack, Silikonkautschuk oder Gießharz zu versiegeln, um ein Aufquellen durch Feuchtigkeit zu verhindern.
- Der Abstand der seitlichen Ausschnittkanten zu einer linken oder rechten Wand muss mindestens 50 mm betragen.
- Der Ausschnitt muss mittig über den Unterbaumöbeln sitzen.
- Die Küchenmöbel einschließlich Trägermaterial, Oberflächenbeschichtung, Kleber und Dichtungen müssen eine ausreichende Hitzebeständigkeit aufweisen, gemäß DIN 68930:2009-11⁵ mind. 100°C.

⁴ Kundendienst Tel. + 49 2944 9716-791

⁵ Nähere Informationen sind beim Küchenhersteller einzuholen

2.2 Glaskeramikkochfeld einbauen

Beim einbauen des Glaskeramikkochfeldes folgende Hinweise beachten.

- Die Masse des Ausschnitts in der Arbeitsplatte nochmals kontrollieren.
- Die Ränder des Ausschnitts sauber und fettfrei halten.
- Das Glaskeramikkochfeld über den Ausschnitt der Arbeitsplatte mit der Restwärme-Anzeige nach vorne positionieren.

Die Glaskeramikkante muss parallel zur Vorderkante der Arbeitsplatte verlaufen.

- Das Glaskeramikkochfeld langsam in den Ausschnitt senken, bis es aufliegt.
- Den Rand des Glaskeramikkochfeldes rundherum andrücken.
- Das Kochfeld an der Arbeitsplatte von unten mit:
 - 4 Stk. Halteklammern
 - 8 Stk. Schrauben befestigen.



Abbildung 3 Rückseite Glaskeramikkochfeld



Tod durch elektrischen Schlag!

Die Sicherung für den Herdstromkreislauf ausschalten bzw. herausdrehen.

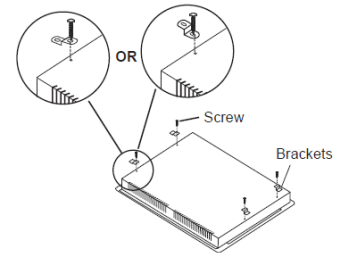

ACHTUNG

Das Glaskeramikkochfeld vorsichtig in die Arbeitsplatte legen. **Es muss beim ersten Versuch klappen!**

- Andernfalls lässt sich das Glaskeramikkochfeld nicht ohne weiteres hochheben und das Dichtigkeitsband haftet beim zweiten Versuch nicht so gut.

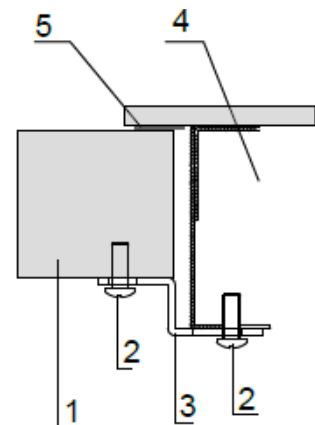

- 1 Arbeitsplatte
- 2 Schraube ST4.2x16
- 3 Halteklammer
- 4 Kochfeld
- 5 Kochfeld Dichtung

Abbildung 4 Halteklammern befestigen

2.3 Elektrischer Anschluss

Hinweise für die Elektrofachkraft

380-415V Netz Dreiphasenanschluss mit Betriebsnull.

Brücke verbindet die Klemmen 4-5.

Phasenreihenfolge nach 1-2-3.

Neutralleiter auf 4 und 5.

Die Nennspannung der Heizelemente beträgt 220-240V.

Als Netzanschlussleitung ist ein entsprechend ausgelegter Leitungstyp unter Berücksichtigung der Anschlussart und Nennleistung des Herdes zu wählen.

Als Netzanschlussleitung ist ein entsprechend ausgelegter Leitungstyp unter Berücksichtigung der Anschlussart und Nennleistung des Herdes zu wählen.





Abbildung 5 Anschluss N3

Die Anschlussleitung in der Zugentlastung befestigen.

ACHTUNG

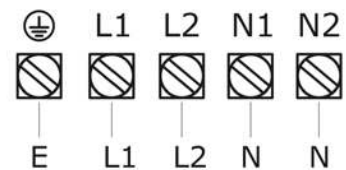
Erdungsleiter an die Klemme der mit  gekennzeichnete Anschlussleiste anschließen.

Netzanschlussdose Öffnen / Schließen

- Zum Entriegeln, den Schraubendreher ansetzen (a), geringfügig nach unten bewegen (b).
- Zum Schließen, den Deckel zuklappen und mit leichtem Druck einrasten.



Falls das Kochfeld inkorrekt angeschlossen ist:

- Nach Einschalten des Kochfelds ertönt ein akustisches Warnsignal und das Display zeigt den Fehlercode - E9 -.
- L (Außenleiter/Phase) und N (Neutralleiter) sind inkorrekt angeschlossen.
- Gerät vom Stromnetz trennen und die Anschlüsse überprüfen.

Das Glaskeramikkochfeld, das auf die Arbeitsplatte geklebt ist, lässt sich nicht ohne weiteres ausbauen.

ACHTUNG

Sachschaden!

- Das Glaskeramikkochfeld nur durch den Kundendienst des Herstellers, oder eine autorisierte Elektrofachkraft ausbauen und reparieren lassen.

3 Gerät in Betrieb nehmen

Vor dem ersten Gebrauch das Glaskeramikkochfeld gründlich, mit einem feuchten Tuch reinigen.



Elektrischer Schlag durch defektes Glaskeramikkochfeld!

Das Glaskeramikkochfeld lässt sich nicht ausschalten.

- sofort die Haushaltssicherung ausschalten und den Kundendienst rufen.
- Keine Reparaturen am Geräte vornehmen.

Glaskeramikkochfeld bedienen

Das Kochfeld ist mit Kochzonen unterschiedlicher Durchmesser und Leistung ausgestattet. Der Bereich, der erhitzt wird, ist auf dem Kochfeld klar bezeichnet. Das Kochgeschirr für die beste Heizleistung genau auf die bezeichnete Kochzone stellen.



Verbrennungen durch heiße Oberflächen des Glaskeramikkochfeldes!

Kochstellen und deren Umgebung werden sehr heiß.

- Berühren Sie niemals heiße Oberflächen.
- Wenn das Kochen beendet ist, das Gerät ausschalten.
- Die Heizelemente nicht brennen lassen, wenn die Töpfe oder Pfannen leer oder nicht vorhanden sind.
- Halten Sie sehr **schutzbedürftige Personen und Kinder unter 8 Jahren und Haustiere fern.**

Bedienfunktionen TOUCHCONTROL

Die Heizelemente der Kochzonen werden durch die Berührungstasten des Bedienfeldes TOUCHCONTROL auf dem Kochfeld reguliert. Sie ermöglichen eine Regulierung vom Warmhalten bis zur maximalen Temperatur.



HINWEIS

Achten Sie bei der Bedienung von Berührungstasten auf saubere trockene Hände.





Einschalten des Kochfeldes:

Stellen Sie den Kochtopf mitten auf den Heizbereich. Stellen Sie sicher, dass die Kochfelder sauber und trocken sind.

<p>Kochfeldertasten richtig drücken.</p>	
<p>Taste „Ein/Aus“ drücken und es ertönt für eine Sekunde ein Signal und das Glaskeramikkochfeld geht in den Stand-by über. Wenn das Glaskeramikkochfeld eingeschaltet ist wird folgendes angezeigt: "-“ oder "- -“</p>	

Kochfeld auswählen (z.B. Zone 1) und die Anzeige neben dem Kochfeld blinkt.	
Drücken Sie die Taste “-” oder “+“, um die Leistungsstufe zu vermindern oder zu erhöhen. Wenn innerhalb einer Minute kein Kochfeld ausgewählt wird, schaltet sich das Glaskeramikkochfeld aus. Wenn die Leistungsstufe auf 0 zurückgestellt wird, schaltet sich das Kochfeld aus. Die maximale Leistungsstufe ist 9 und die minimale Leistungsstufe ist 1.	

Koch- Bratvorgang beenden:

- Berühren Sie das Kochfeld  , welches ausgeschaltet werden soll.
- Die Leistungsstufe mit  auf ‘0’ stellen oder mit beiden Tasten   gleichzeitig berühren.
- Sicherstellen das auf der Anzeige ‘0’ steht und mit der Ein/ Aus Taste  die Kochzone ausschalten

Sperrfunktion: Zur Sicherheit der Kinder verfügt dieses Kochfeld über eine Sperrfunktion.

Einschalten der Sperrfunktion: Wenn die Sperrfunktion ausgeschaltet ist, kann sie durch Betätigen der „Sperrtaste“ aktiviert werden und auf der Timer-Anzeige erscheint “Lo” und die Kontrolllampe leuchtet. Die restlichen Tasten sind deaktiviert, mit Ausnahme die "EIN/AUS"- Taste.

Ausschalten der Sperrfunktion: Wenn die Sperrfunktion eingeschaltet ist, die „Sperrtaste“ gedrückt halten und die Funktion wird deaktiviert.

Timer-Funktion



Diese Funktion kann auf zwei Arten genutzt werden:



- Als Zeitschaltuhr: In diesem Fall schaltet der Timer ein Kochfeld automatisch aus, wenn die voreingestellte Zeit erreicht ist.
- Ein Kochfeld wird automatisch ausgeschaltet, nach dem die Voreingestellte Zeit erreicht ist.
- Die Zeitschaltuhr kann von bis 99 Minuten eingestellt werden.



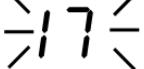

Timer-Funktion als Zeitschaltuhr:

Wenn Sie noch kein Kochfeld ausgewählt haben, stellen Sie sicher, dass das Glaskeramikkochfeld ein geschaltet ist.



Hinweis: Die Zeitschaltuhr kann auch verwendet werden, wenn noch kein Kochfeld ausgewählt worden ist.

Den Timer   berühren und die Zeitschaltuhr blinkt '10' auf der Timer-Anzeige.  

Die Zeit durch Berührung der Tasten   einstellen.

Hinweis: Die Tasten   einmal berühren wird die Zeit in Einer Schritten gewählt. Hält man die Finger auf die Tasten   wird die Zeit in Zehner Schritten eingestellt.



Sollte die Voreingestellte Zeit über 99 Minuten betragen, fällt die Zeitschaltuhr automatisch auf '00'.



Gleichzeitig beide Tasten   berühren, wird die voreingestellte Zeit gelöscht und die Timer-Anzeige blinkt '00'.

Wenn die gewünschte Zeit einprogrammiert ist, beginnt die Garzeit abzulaufen und auf der Anzeige wird die restliche Zeit angezeigt.

Nach Ablauf der Zeit ertönt 30 Sekunden ein Signal.





Timer Funktion als automatische Abschaltfunktion eines Kochfeldes





- Das Kochfeld auswählen (z.B. Zone 3, Leistungsstufe 6)  
- Den Timer berühren und die Zeitschaltuhr blinkt '10' auf der Timer-

Anzeige.  

- Die Zeit durch Berührung der Tasten   einstellen.

Hinweis:

- Die Tasten   einmal berühren wird die Zeit in einer schritten gewählt. Hält man den Finger auf die Taste   wird die Zeit in Zehnerschritten eingestellt.
- Sollte die Voreingestellte Zeit über 99 Minuten betragen, fällt die Zeitschaltuhr automatisch auf '00'.

- Gleichzeitig beide Tasten   berühren, wird die voreingestellte Zeit gelöscht und die Timer-Anzeige blinkt '00'.
- Wenn die gewünschte Zeit einprogrammiert ist, beginnt die Garzeit abzulaufen und auf der Anzeige wird die restliche Zeit angezeigt.
- Nach Ablauf der Zeit schaltet sich die Kochstelle aus und die Anzeige des Timers   zeigt.

Hinweis: Die anderen Kochstellen bleiben weiterhin eingeschaltet, falls welche eingeschaltet wurden.

Hinweis: Die Timer Funktion als automatische Abschaltfunktion eines Kochfeldes, kann immer nur für ein Kochfeld einprogrammiert werden.

Hoher Temperaturschutz

Der auf dem Strahlungskörper eingebaute Temperaturfühler reguliert die Temperatur im Herd. Bei zu hoher Temperatur wird das Kochfeld sofort ausgeschaltet.

Restwärmeanzeiger



Nach Verwendung des Herdes ist immer noch etwas Hitze im Kochbereich vorhanden. Im Bedienfeld wird immer noch "H" angezeigt und warnt vor der ausgestrahlten Hitze. Es erlischt, wenn sich das Kochfeld abgekühlt hat. Um Energie zu sparen nutzen Sie das heiße Kochfeld für weiteres kochen oder braten.

Geeignetes Kochgeschirr

Die Kochoberfläche und der Boden des Topfes müssen immer sauber und trocken sein.

Töpfe und Pfannen mit einem einwandfreien, glatten Boden

Hitzebeständiges Kochgeschirr „Herstellerangaben beachten“

Keine Töpfe benutzen, die aus Plastik bestehen oder deren innere Seite mit Aluminium beschichtet ist.

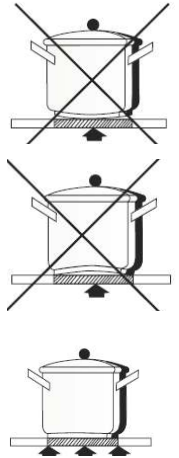

ACHTUNG

Beschädigung des Glaskeramikkochfeldes durch raue Topfböden.

Nur einwandfreies Kochgeschirr verwenden.

Kochfeld nach jedem Gebrauch reinigen

1. Kochfeld mit einem feuchten Tuch und ein wenig Spülmittel abwischen.
2. Kochfeld mit einem sauberen Tuch trocken reiben.
3. Eventuelle Speisereste und Fettspritzer gleich entfernen.
4. Weitere Angaben zur Reinigung siehe Kapitel Reinigung und Pflege.

Einschalten des Kochfeldes

Die Heizungszone wird durch die auf der Bedienblende des Einbaugerätes befindlichen Sensortasten reguliert, die eine Veränderung der Regulierung vom Warmhalten (ungefähr 7 % des Heizvermögens) bis zur maximalen Temperatur ermöglichen.

Neben den Sensortasten ist jeweils ein Kochfeldschema angebracht, das die Position des zutreffenden Kochfeldes angibt. Eine Lichtanzeige gibt an, sobald das Kochfeld eine Temperatur von 50° C übersteigt (Restwärmanzeige) und erlischt erst, sobald diese Temperatur wieder unterschritten wird.

Leistungsstufen (L-Stufen) der Kochfelder

L-Stufe	Erklärung L-Stufen
1-2	Aufwärmen
2-3	Gemüse garen
4	Suppe kochen
5	langsames Anbraten
6-8	Fleisch / Fisch braten
9	schnelles Kochen / Braten
	Zuschaltung Bräter Zone / Zweikreiskochfeld

Ausschalten des Glaskeramikkochfeldes

Die Sensortaste auf „0“ stellen.

4 Reinigung und Wartung

Vor sämtlichen Reinigungs- und Wartungsarbeiten Gerät ausschalten und vollständig auskühlen lassen.



WARNUNG

**Undichtigkeiten am
Glaskeramikkochfeld
Stromschlaggefahr!**

→ Niemals einen Dampfreiniger zur Reinigung verwenden. Feuchtigkeit könnte in elektrische Bauteile gelangen.



VORSICHT

**Verbrühungsgefahr durch heißes
Wasser beim Reinigen.**

→ Die Wassertemperatur ist so zu wählen, dass keine Verbrühungsgefahr entstehen kann!



VORSICHT

**Schnittverletzung bei der Benutzung
von Rasierklingschabern.**

→ Rasierklingen äusserst scharf



VORSICHT

Bei Reinigungs-/Wartungsarbeiten am Gerät, die Hände und Finger vor Einklemmen in Tür und Schnappscharniere schützen

Glaskeramikkochfeld

Das Glaskeramikkochfeld mit einem feuchten Tuch reinigen und mit einem trockenen Tuch trockenwischen.

Verschmutzungen mit heißem Wasser und Spülmittel oder mit einem handelsüblichen Keramikkochfeldreiniger das Glaskeramikkochfeld reinigen.

Verschüttetes Essen, Speisereste und Fettspritzer sofort wegwischen.

In den folgenden Fällen sofort die Energiezufuhr auf «0» drehen und

- bei Rückständen von Zucker die Oberfläche mit heißem Wasser behandeln.
- bei Bruchstücken von Aluminiumfolie und aus Versehen geschmolzenem Material aus Kunststoff / Plastik die Oberfläche mit heißem Wasser und einem Rasierklingschaber sorgfältig behandeln.
- Hartnäckige Verschmutzungen mit speziellen Reinigern entfernen.
- Verwendung von speziellen handelsüblichen Glaskeramikreinigern unbedingt die Angaben des Herstellers beachten!

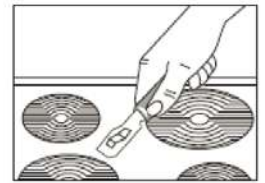

*Abbildung 5 Reinigung
Glaskeramikkochfeld*

5 Praktische Hinweise zum Kochen

Nachfolgend finden Sie einige wichtige Hinweise, um energiesparend und effizient mit Ihrem neuen Kochfeld und dem Kochgeschirr umzugehen.

- Der Topfbodendurchmesser sollte gleich groß oder nur wenig grösser sein wie der Kochfelddurchmesser.
- Beim Kauf von Töpfen darauf achten, dass häufig der obere Topfdurchmesser angegeben wird. Der obere Topfdurchmesser ist meistens größer als der Topfboden.
- Schnellkochtöpfe sind durch den geschlossenen Garraum und den Überdruck besonders zeit- und energiesparend. Durch kurze Gardauer werden Vitamine geschont.
- Immer auf eine ausreichende Menge Flüssigkeit im Schnellkochtopf achten, da bei leer gekochtem Topf das Kochfeld und der Topf durch Überhitzung beschädigt werden können.
- Kochtöpfe nach Möglichkeit immer mit einem passenden Deckel verschließen.
- Zu jeder Speisemenge sollte der richtige Topf verwendet werden. Ein großer kaum gefüllter Topf benötigt viel Energie.
- Backformen und –bleche mit schwarzen Oberflächen leiten die Wärme besser und verkürzen die Backzeit.
- Backformen und –bleche mit hellen oder glänzenden Oberflächen sind beim Backen mit Ober-/Unterhitze nicht empfohlen, da der Boden des Backgutes möglicherweise nicht gut durchbäckt.
- Den Backofen für das Gebäck vorheizen. Geeignet für das Backen ist die 3. Einschubhöhe von unten.
- Nutzen Sie die Restwärme. Schalten Sie das Gerät etwas früher aus und lassen den Kuchen noch 5 Minuten nachbacken.
- Bevor Sie den Kuchen aus dem Backofen nehmen, bzw. das Gerät ausschalten, prüfen Sie die Backqualität mit einem dünnen Holzstäbchen. Wenn der Kuchen fertig zubereitet ist, ist das Holzstäbchen nach dem Einstechen in den Kuchen trocken und sauber.
- Die Angaben in den Tabellen sollten nur als Anhaltspunkte verstanden werden, die je nach eigenen Erfahrungen und Gewohnheiten geändert werden können.

6 Kundendienst

Sollte es Ihnen nicht gelingen, den Fehler zu beheben, wenden Sie sich bitte an Ihren Kundendienst. Führen Sie in diesem Fall keine weiteren Arbeiten, vor allem an den elektrischen Teilen des Gerätes, selbst aus.

WICHTIG

Beachten Sie, dass der Besuch des Kundendiensttechnikers im Falle einer Fehlbedienung oder einer der beschriebenen Störungen auch während der Garantiezeit nicht kostenlos ist.

Zuständige Kundendienstadresse:

EGS GmbH

Dieselstrasse 1

33397 Rietberg / DEUTSCHLAND

Kundentelefon für Deutschland: + 49 2944-9716-791

Kundentelefon für Österreich: 0820 200 170

Email: kontakt@egs-gmbh.de

(Reparaturaufträge können auch online erfasst werden.)

Internet: www.egs-gmbh.de

Folgende Angaben werden benötigt um Ihren Auftrag zu bearbeiten:

- vollständige Anschrift, Tel.
- Fehlerbeschreibung
- Angaben Typenschild

Typenschild

Das Typenschild ist im Gerät am Türrahmen (Backofen) oder auf der Rückseite des Gerätes (Kochfeld) angebracht. Bei Einbaugeräten ist zusätzlich ein Typenschild im Beipack, zusammen mit der Bedienungsanleitung.

1 Modell	2 Version	3 Batch
4 EAN	5 Seriennummer	

7 Garantiebedingungen

Garantiebedingungen

Als Käufer eines Exquisit – Gerätes stehen Ihnen die gesetzlichen Gewährleistungen aus dem Kaufvertrag mit Ihrem Händler zu. Zusätzlich räumen wir Ihnen eine Garantie zu den folgenden Bedingungen ein:

Leistungsdauer

Die Garantie läuft 24 Monate ab Kaufdatum (Kaufbeleg ist vorzulegen). Während den ersten 6 Monaten werden Mängel am Gerät unentgeltlich beseitigt, Voraussetzung ist, dass das Gerät ohne besonderen Aufwand für Reparaturen zugänglich ist. In den weiteren 18 Monaten ist der Käufer verpflichtet nachzuweisen, dass der Mangel bereits bei Lieferung bestand.

Bei gewerblicher Nutzung (z.B. in Hotels, Kantinen), oder bei Gemeinschaftsnutzung durch mehrere Haushalte, beträgt die Garantie 12 Monate ab Kaufdatum (Kaufbeleg ist vorzulegen). Während den ersten 6 Monaten werden Mängel am Gerät unentgeltlich beseitigt, Voraussetzung ist, dass das Gerät ohne besonderen Aufwand für Reparaturen zugänglich ist. In den weiteren 6 Monaten ist der Käufer verpflichtet nachzuweisen, dass der Mangel bereits bei Lieferung bestand.

Durch die Inanspruchnahme der Garantie verlängert sich die Garantie weder für das Gerät, noch für die neu eingebauten Teile.

Umfang der Mängelbeseitigung

Innerhalb der genannten Fristen beseitigen wir alle Mängel am Gerät, die nachweisbar auf mangelhafte Ausführung oder Materialfehler zurückzuführen sind. Ausgewechselte Teile gehen in unser Eigentum über.

Ausgeschlossen sind:

Normale Abnutzung, vorsätzliche oder fahrlässige Beschädigung, Schäden, die durch Nichtbeachtung der Gebrauchsanweisung, unsachgemäße Aufstellung, bzw. Installation oder durch Anschluss an falsche Netzspannung entstehen, Schäden, aufgrund von chemischer, bzw. elektrothermischer Einwirkung oder durch sonstige anormale Umweltbedingungen, Glas-, Lack- oder Emailleschäden und evtl. Farbunterschiede sowie defekte Glühlampen. Ebenso sind Mängel am Gerät ausgeschlossen, wenn die aufgrund von Transportschäden zurückzuführen sind. Wir erbringen auch dann keine Leistungen, wenn – ohne unsere besondere, schriftliche Genehmigung – von nicht ermächtigten Personen am Exquisit - Gerät Arbeiten vorgenommen oder Teile fremder Herkunft verwendet wurden. Diese Einschränkung gilt nicht für mangelfreie, durch einen qualifizierten Fachmann mit unseren Originalteilen, durchgeführte Arbeiten zur Anpassung des Gerätes an die technischen Schutzvorschriften eines anderen EU-Landes.

Geltungsbereich

Unsere Garantie gilt für Geräte, die in einem EU-Land erworben wurden und die in der Bundesrepublik Deutschland oder Österreich in Betrieb sind.

Für Geräte, die in einem EU-Land erworben und in ein anderes EU-Land gebracht wurden, werden Leistungen im Rahmen der jeweils landesüblichen Garantiebedingungen erbracht. Eine Verpflichtung zur Leistung der Garantie besteht nur dann, wenn das Gerät den technischen Vorschriften des Landes, in dem der Garantieanspruch geltend gemacht wird, entspricht.

Für Reparaturaufträge ausserhalb der Garantiezeit gilt:

- Wird ein Gerät repariert, sind die Reparaturrechnungen sofort fällig und ohne Abzug zu bezahlen.
- Wird ein Gerät überprüft, bzw. eine angefangene Reparatur nicht zu Ende geführt, werden Anfahrt- und Arbeitspauschalen berechnet. Die Beratung durch unser Kundenberatungszentrum ist unentgeltlich.

GGV Handelsgesellschaft mbH & Co. KG, August-Thyssen-Str. 8, D-41564 Kaarst-Holzbüttgen

8 Technische Daten

Marke		Exquisit
Modell		EKC 601-2.1 BZ
Produktgruppe		Glaskeramik-Kochfeld
Schutzklasse		I
Elektrischer Anschluss (Spannung/Frequenz)	V/Hz	380-415 / 50
Anschlussleistung	W	6100
Gewicht (unverpackt) Kochfeld	kg	8,5
Abmessungen	HxBxT	52x580x510
EAN		4016572022735
Artikelnummer		0450106

* Technische Änderungen vorbehalten.

CE Kennzeichen

Dieses Gerät entspricht zum Zeitpunkt seiner Markteinführung den Anforderungen die in den Richtlinien des Rates zur Angleichung der Rechtsvorschriften der Mitgliedsstaaten über die elektromagnetische Verträglichkeit RL 2014/30/EU und über die Verwendung elektrischer Betriebsmittel innerhalb bestimmter Spannungsgrenzen RL 2014/35/EU festgelegt sind.

Dieses Gerät ist mit dem CE Zeichen gekennzeichnet und verfügt über eine Konformitätserklärung zur Einsichtnahme durch die zuständigen Marktüberwachungsbehörden.

9 Altgeräte entsorgen



Dieses Gerät ist ausgezeichnet lt. Vorgabe der Europäischen Entsorgungsvorschrift

2012 / 19 / EU

Sie stellen sicher, dass das Produkt ordentlich entsorgt wird. Durch die umweltgerechte Entsorgung stellen Sie sicher, dass eventuelle gesundheitliche Schäden durch Falschentsorgung vermieden werden.

Das Symbol der Tonne auf dem Produkt oder den Begleitpapieren zeigt an, dass dieses Gerät nicht wie Haushaltsmüll zu behandeln ist. Stattdessen soll es dem Sammelpunkt zugeführt werden für die Wiederverwertung von elektrischen und elektronischen Gerätschaften.

Die Entsorgung muss nach den jeweils örtlich gültigen Bestimmungen vorgenommen werden. Für weitere Informationen wenden Sie sich an Ihre örtliche Behörde oder Entsorgungsfirma.

Machen Sie ausgediente Altgeräte vor der Entsorgung unbrauchbar:

- Ziehen Sie den Netzstecker aus der Steckdose.
- Trennen Sie den Stecker vom Netzkabel.

Kinder können Gefahren, die im Umgang mit Haushaltsgeräten liegen, oft nicht erkennen. Sorgen Sie für die notwendige Aufsicht und lassen Sie Kinder nicht mit dem Gerät spielen.

exQUISIT

GGV HANDELGES. MBH & CO. KG
AUGUST-THYSSEN-STR.8
D-41564 KAARST
GERMANY

ekc601-2-1-bz_0450106_version_e1.1_.2021-02-02