



RAZER KIYO PRO

HANDBUCH

Biete deinem Streaming-Publikum die höchsten Standards mit der **Razer Kiyo Pro** — einer USB-Webcam mit einem adaptiven Hochleistungslichtsensor für maximale Bildqualität bei 1080p @ 60 FPS und HDR @ 30 FPS. Deine Zuschauer haben nicht weniger als Bildschärfe und -qualität wie bei den Profis verdient, und zwar bei jedem Setup und allen Lichtverhältnissen.

INHALT

1. LIEFERUMFANG / DAS BRAUCHST DU	3
2. HOL DIR DAS KOMPLETTPAKET.....	5
3. TECHNISCHE DATEN.....	6
4. ERSTE SCHRITTE.....	7
5. KONFIGURIEREN DEINES RAZER KIYO PRO	9
6. SICHERHEIT UND WARTUNG.....	17
7. RECHTLICHE HINWEISE.....	18

1. LIEFERUMFANG / DAS BRAUCHST DU

LIEFERUMFANG

- Razer Kiyo Pro

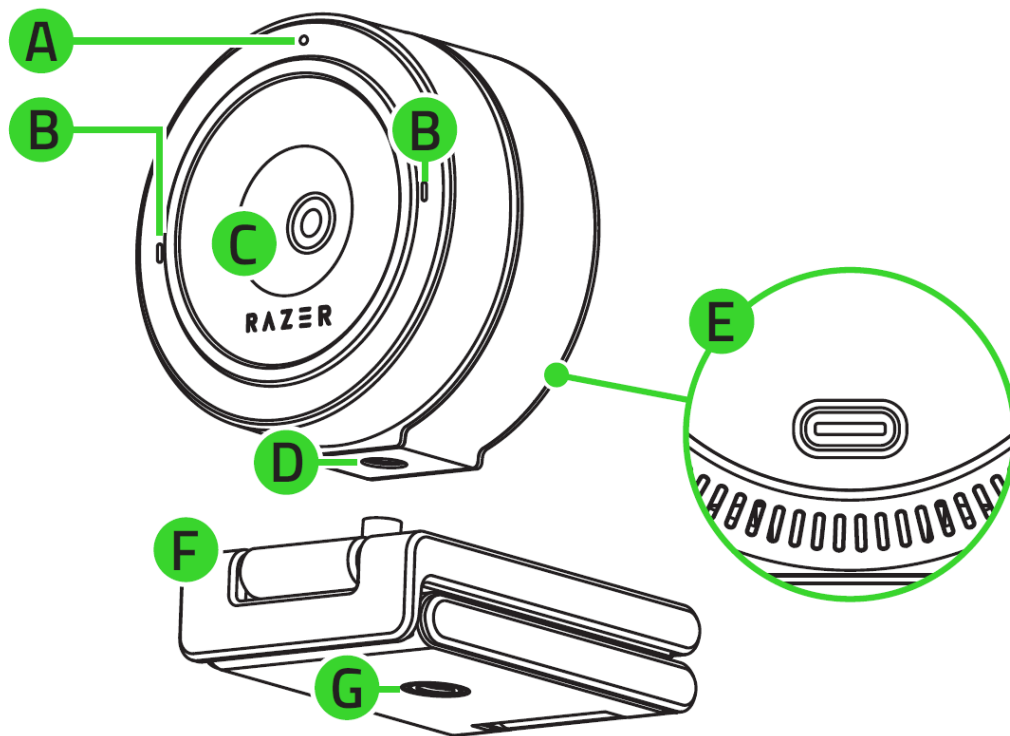

- A. Status-Anzeige
- B. Integrierte Mikrofone
- C. Weitwinkelobjektiv mit einstellbarem Sichtfeld (FoV)*
- D. Gewindeanschluss (Kamera)
- E. Stromanschluss
- F. Abnehmbarer Ständer
- G. Gewindeanschluss (Stativ)

**Das Sichtfeld kannst du per Razer Synapse anpassen.*

- USB-Kabel (Typ C auf Typ A)

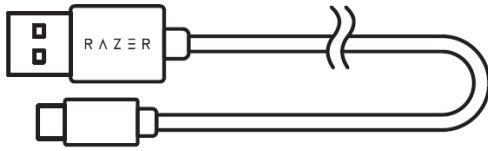

- Objektiv-Abdeckung

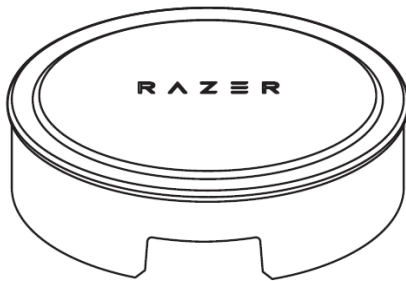

- Wichtige Produktinformationen

DAS BRAUCHST DU

PRODUKTANFORDERUNGEN

- Direkte USB-Verbindung mit einem PC*

RAZER SYNAPSE-ANFORDERUNGEN

- Windows® 8 64-Bit (oder höher)
- Internetverbindung für Software-Installation

**USB 3.0 wird empfohlen, um eine optimale Performance bei Streaming und/oder Aufnahme zu gewährleisten.*

2. HOL DIR DAS KOMPLETTPAKET

Du hältst du ein fantastisches Gerät in deinen Händen, inklusive 1 Jahr eingeschränkter Produktgarantie. Höchste Zeit, dass du sein volles Potenzial entfesselst und dir exklusive Razer Vorteile sicherst, indem du dich online registrierst: razerid.razer.com

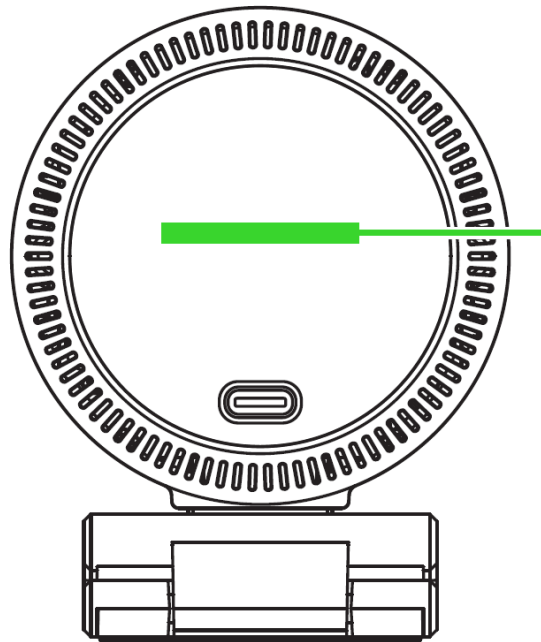

*Die Seriennummer
deines Produktes kannst
du hier finden.*

Noch Fragen? Wende dich bitte an dein Razer Support-Team unter support.razer.com

3. TECHNISCHE DATEN

KAMERA

- Verbindungstyp: USB 3.0
- Foto-Auflösung: 2,1 Megapixel
- Video-Auflösung: 1080p @ 60/30/24 FPS / 720p @ 60 FPS / 480p @ 30 FPS / 360p @ 30 FPS
- Video-Codierung: H.264-Codec
- Standbild-Auflösung: 1920x1080
- Individuelle Anpassung der Bildqualität: Ja
- Diagonales Sichtfeld (FOV): 103°, 90°, 80°
- Fokustyp: Auto
- Befestigung: L-Gelenk und Stativ (nicht im Lieferumfang enthalten)
- Kabellänge: Geflochtenes Kabel (1,5 m)

MIKROFON

- Kanäle: Stereo
- Audio-Codec: 16 bit 48 KHz
- Richtcharakteristika: Omnidirektional
- Empfindlichkeit: -38 dB

4. ERSTE SCHRITTE

1. Je nach Setup kannst du die Kamera oben an einem Monitor befestigen oder auf einen Tisch stellen, oder du setzt die Kamera mithilfe des entsprechenden Gewindeanschlusses auf ein Stativ*.

i Du kannst den Ständer auch abnehmen, wenn du die Kamera direkt auf ein Stativ setzen möchtest*.

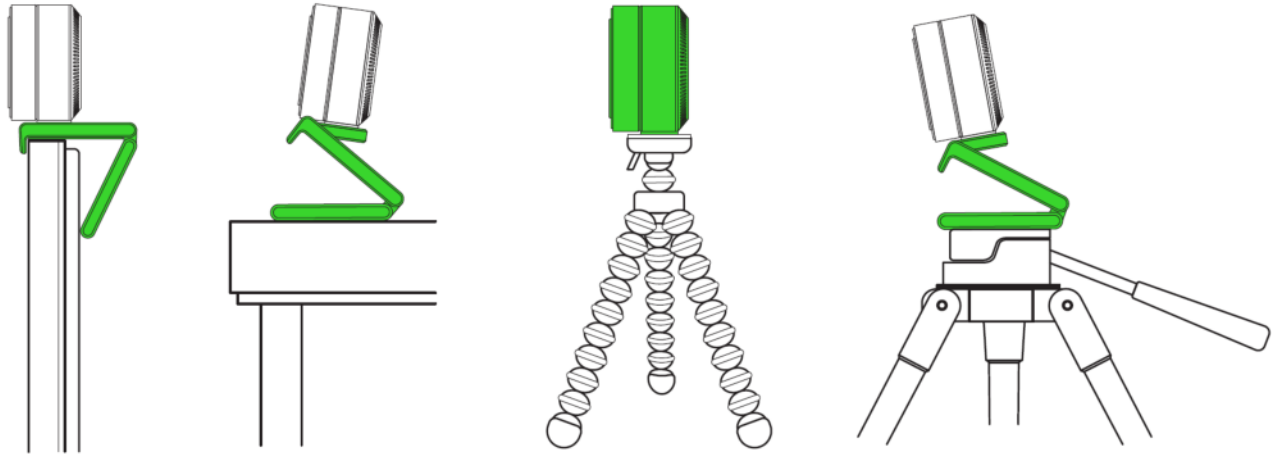

*Stativ nicht im Lieferumfang enthalten.

2. Verbinde die Kamera mithilfe des USB-Kabels (Typ C auf Typ A) mit einem USB-Anschluss an deinem PC und öffne eine beliebige Kamera-Anwendung. Die Status-Anzeige deiner Kamera leuchtet auf, was bedeutet, dass dein Gerät nun aktiviert ist.

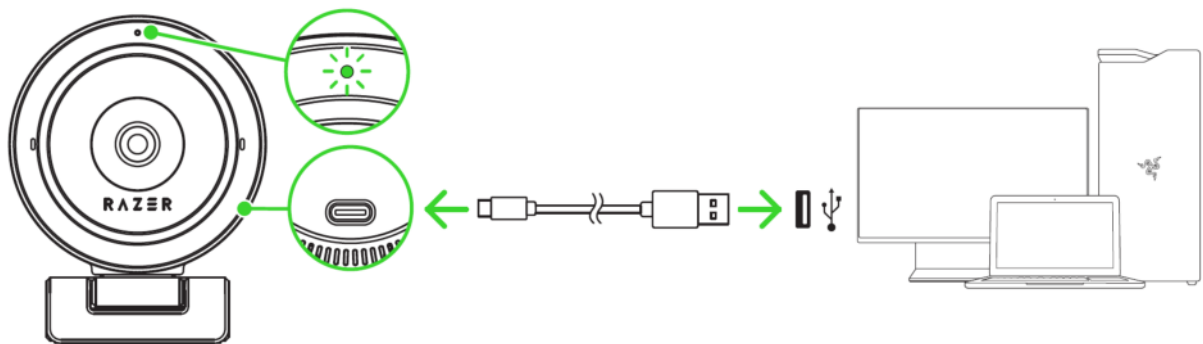

i Um bei Streaming und Aufnahme für eine optimale Performance deiner Kamera zu sorgen, solltest du sie direkt mit einem USB-3.0-Anschluss deines PCs verbinden. An einem USB-2.0-Anschluss, USB-Hub, Switch oder Extender kann es zu Leistungseinbußen kommen.

3. Mithilfe von Razer Synapse kannst du verschiedene Einstellungen anpassen, etwa den Bildausschnitt der Kamera, Zoom, Bild- und Tonqualität und noch viel mehr.

**Installiere bei Aufforderung Razer Synapse oder lade dir das Installationsprogramm von [razer.com/synapse](https://www.razer.com/synapse) herunter.*

5. KONFIGURIEREN DEINES RAZER KIYO PRO

i *Internetverbindung benötigt für Installation, Updates und cloud-basierte Features. Die Registrierung für eine Razer ID ist empfohlen, aber optional. Bei allen Features sind Änderungen vorbehalten, abhängig von der aktuellen Softwareversion, den angeschlossenen Geräten und unterstützten Apps und Software-Lösungen.*

REGISTERKARTE "SYNAPSE"

Die Registerkarte "Synapse" ist die Standardregisterkarte, wenn du Razer Synapse zum ersten Mal startest. Über diese Registerkarte kannst du auf das Cockpit und die Registerkarten der Chroma Apps zugreifen.

Cockpit

Die Registerkarte "Cockpit" bietet dir eine Übersicht über Razer Synapse. Von dort aus kannst du auf alle deine Razer-Geräte, Module und Online-Dienste zugreifen.

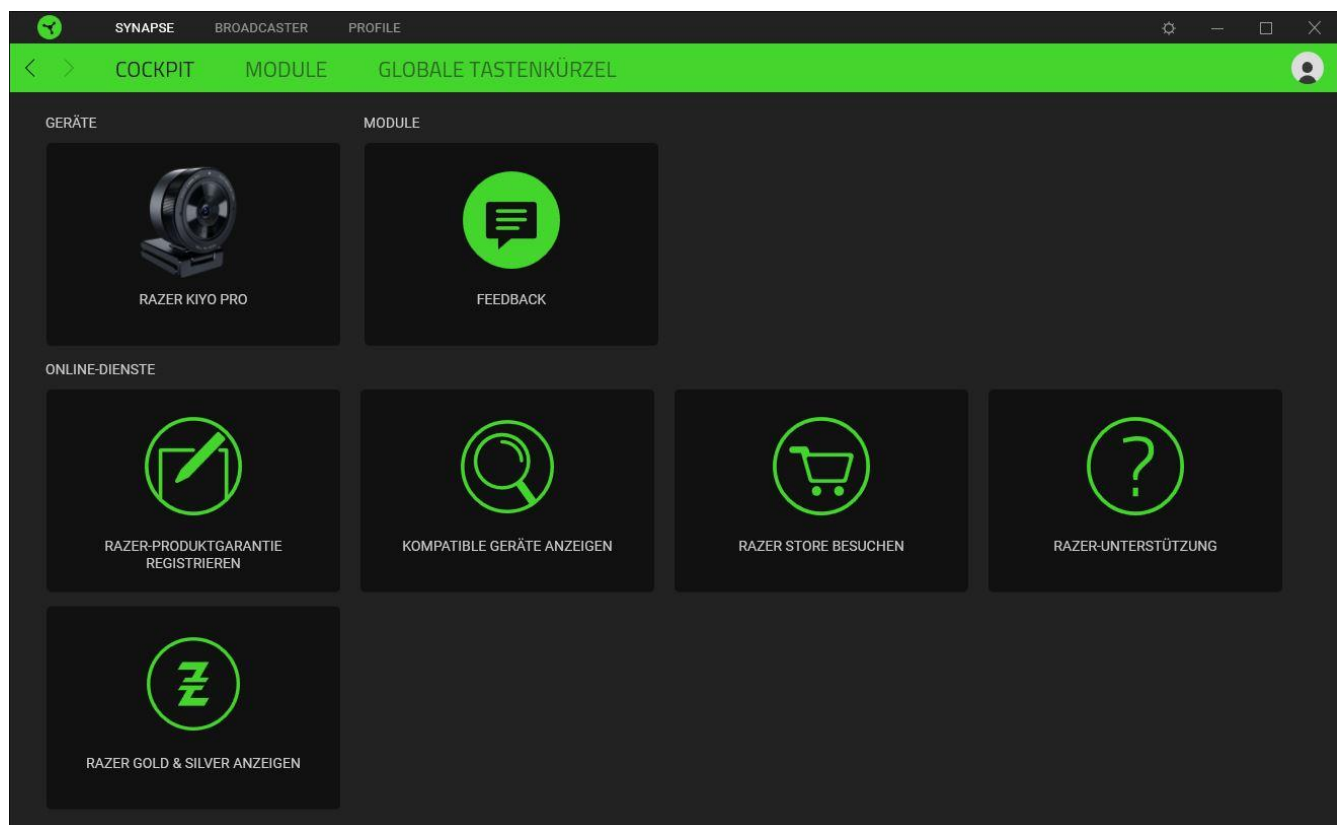

Module

Unter der Registerkarte "Module" werden alle installierten und zur Installation verfügbaren Module angezeigt.

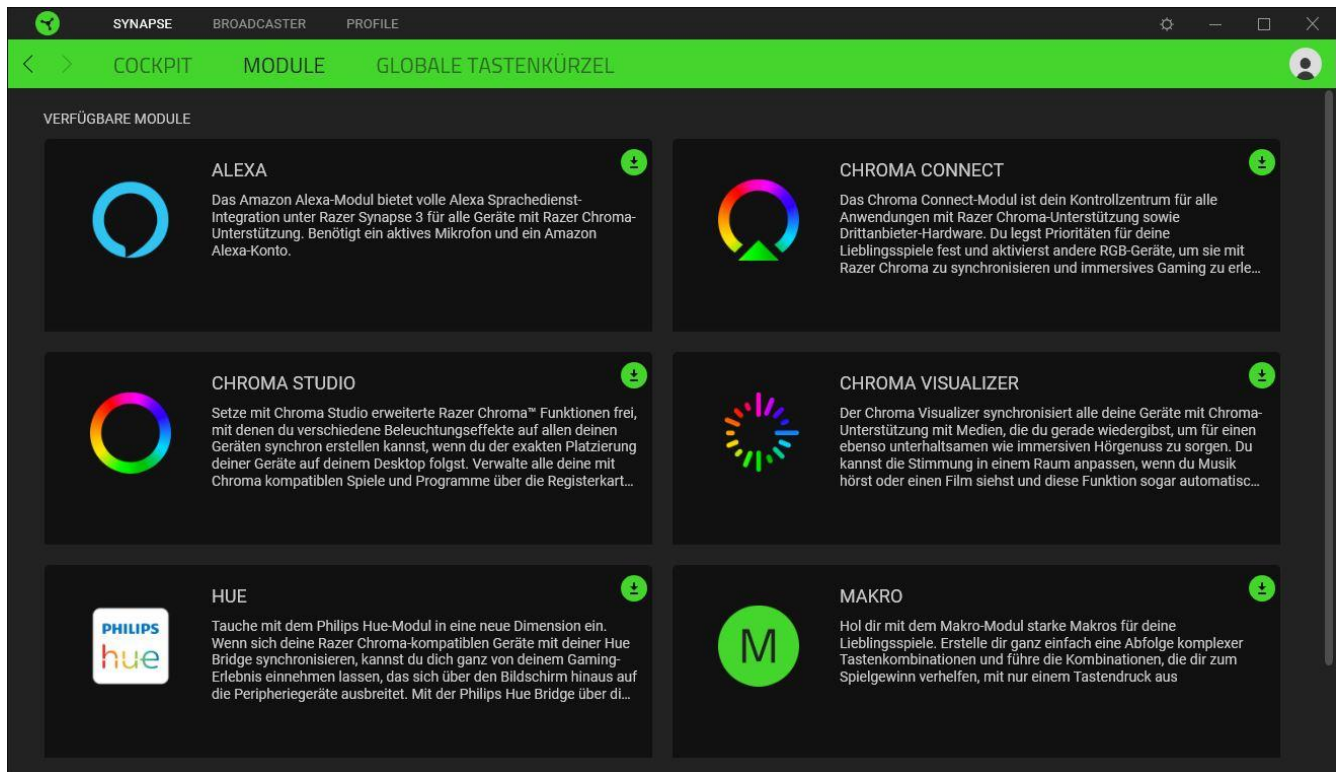

Globale Tastenkürzel

Du kannst Aktionen oder Funktionen von Razer Synapse selbst definierten Tastenkombinationen zuweisen, die alle profilspezifischen Tastenzuweisungen außer Kraft setzen. [Erfahre mehr über Profil](#)

! Nur Eingaben von Geräten, die Razer Synapse unterstützen, werden erkannt.

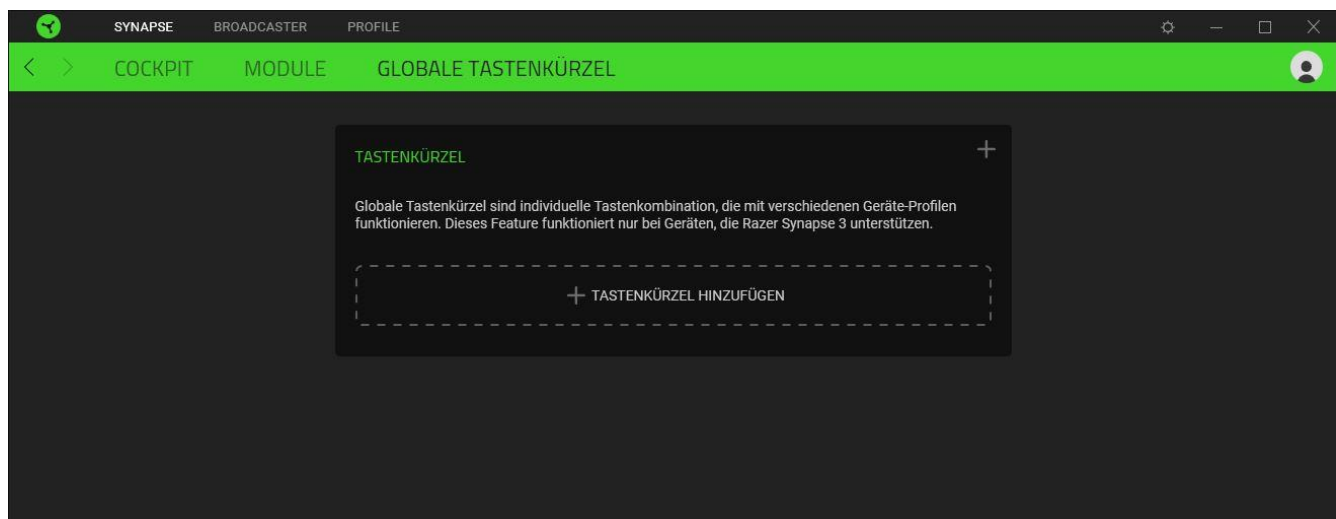

REGISTERKARTE "BROADCASTER"

Die Registerkarte "Broadcaster" ist die wichtigste für deine Razer Kiyo Pro. Dort kannst du dir eine Vorschau deines Kamerabilds ansehen und ihre Einstellungen anpassen. Änderungen, die in dieser Registerkarte vorgenommen werden, speichert das Programm automatisch auf deinem System und in der Cloud.

Einstellungen

Über die Registerkarte "Einstellungen" kannst du dir eine Echtzeit-Vorschau deines Kamerabilds ansehen während du ihre Einstellungen anpasst. Du kannst zum Beispiel die HDR-Aufnahme aktivieren, den Fokus der Kamera und das Sichtfeld (FOV) sowie weitere Bild-Einstellungen anpassen.

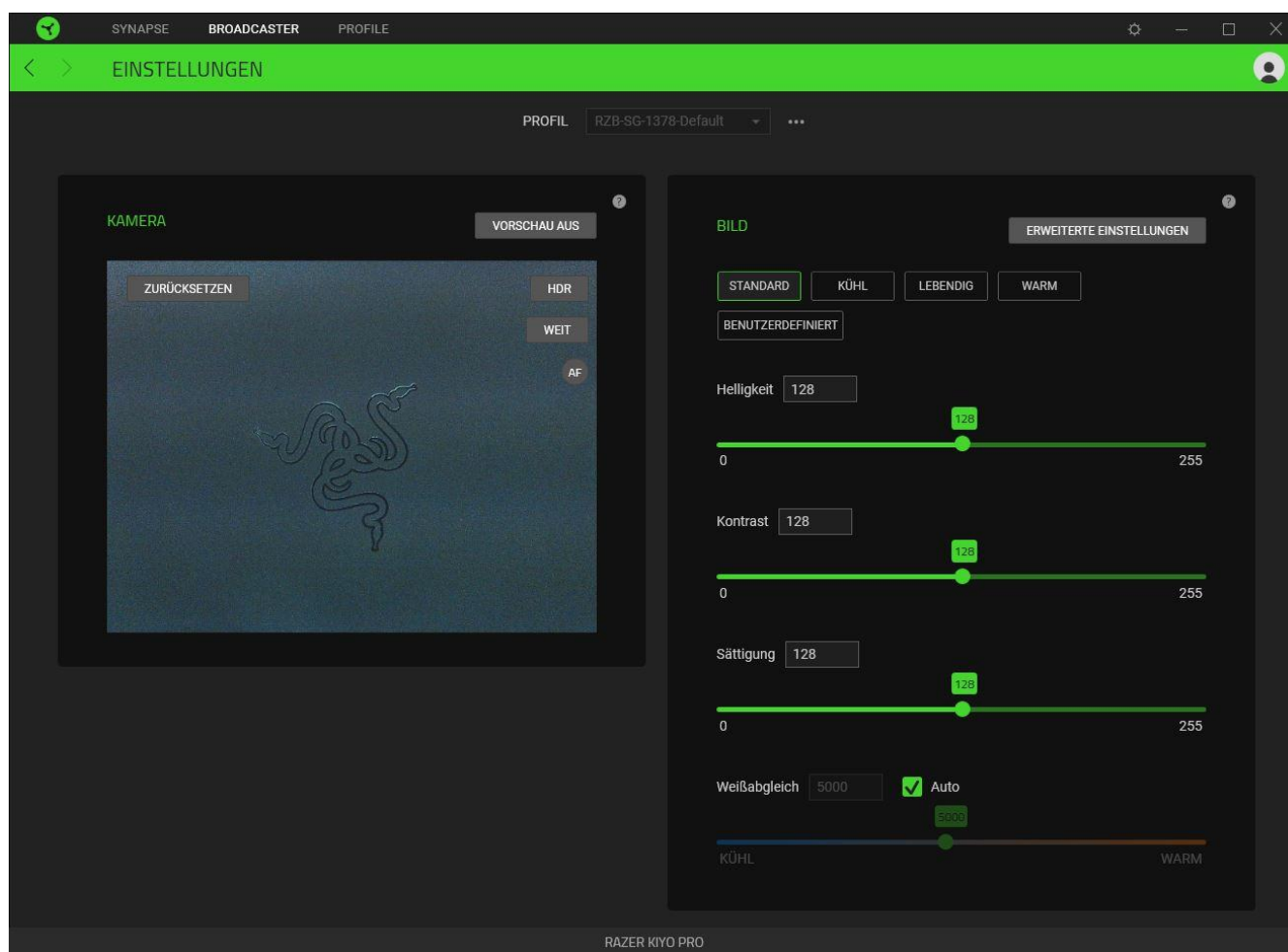

Profil

In deinem Profil werden die Einstellungen für alle deine Razer Geräte gespeichert. Standardmäßig basiert die Profilbezeichnung auf deinem Systemnamen. Um ein Profil hinzuzufügen,

umzubenennen, zu exportieren, zu duplizieren oder zu löschen, klicke einfach die Schaltfläche (●●●) an.

Kamera

Zeigt die Echtzeit-Vorschau des Kamerabilds an. Hier kannst du zudem die folgenden Einstellungen anpassen:

- **Vorschau aus.** Deaktiviert die Kameravorschau. Dies ist praktisch, wenn andere Anwendungen deine Razer Kiyo Pro benutzen sollen.
 - ❗ Ist die Kameravorschau ausgeschaltet, kannst du keine Kamera-Einstellungen mehr anpassen.
- **Dynamic Range.** High Dynamic Range (HDR) aktivieren oder deaktivieren.
- **Sichtfeld (FOV).** Anpassen, welcher Bereich von der Kamera erfasst wird. Per Klick kannst du einfach zwischen Weit, Mittel und Eng umschalten.
- **Automatischer Fokus (AF) / Manueller Fokus (MF).** Zwischen Automatischem und Manuellem Fokus umschalten. Ist Manueller Fokus aktiv, kannst du den Fokus deiner Kamera manuell per Schieberegler anpassen.
- **Zurücksetzen.** Setzt alle Kamera-Einstellungen auf ihre Standardwerte zurück.

Bild

Hier kannst du die Bild-Einstellungen deiner Kamera mithilfe einer der verfügbaren Voreinstellungen oder mit den entsprechenden Schiebereglern anpassen.

- **Helligkeit.** Allgemeine Helligkeit der Kameravorschau anpassen.
- **Kontrast.** Farbtrennung der Kameravorschau anpassen.
- **Sättigung.** Intensität der Farben der Kameravorschau anpassen.
- **Weißabgleich.** Farbtemperatur der Lichtquelle der Kamera anpassen.

Du kannst auch auf auf **Erweiterte Einstellungen** klicken, um die Kamera-Eigenschaften deines Betriebssystems zu öffnen und individuell die Farbkorrektur und die Steuerung deiner Kamera anzupassen.

- ❗ Razer Synapse wird dich auffordern auszuwählen, welche Einstellung du behalten möchtest, wenn du Änderungen an den Erweiterten Einstellungen oder anderen Kamera-Anwendungen vornimmst. Um die Änderungen in den Erweiterten Einstellungen oder anderen Kamera-Anwendungen zu übernehmen, wähle "Kamera", sobald du eine Auswahl treffen sollst.



REGISTERKARTE "PROFILE"

Über die Registerkarte "Profile" kannst du ganz leicht deine Profile verwalten und sie mit deinen Spielen und Anwendungen verknüpfen.

Geräte

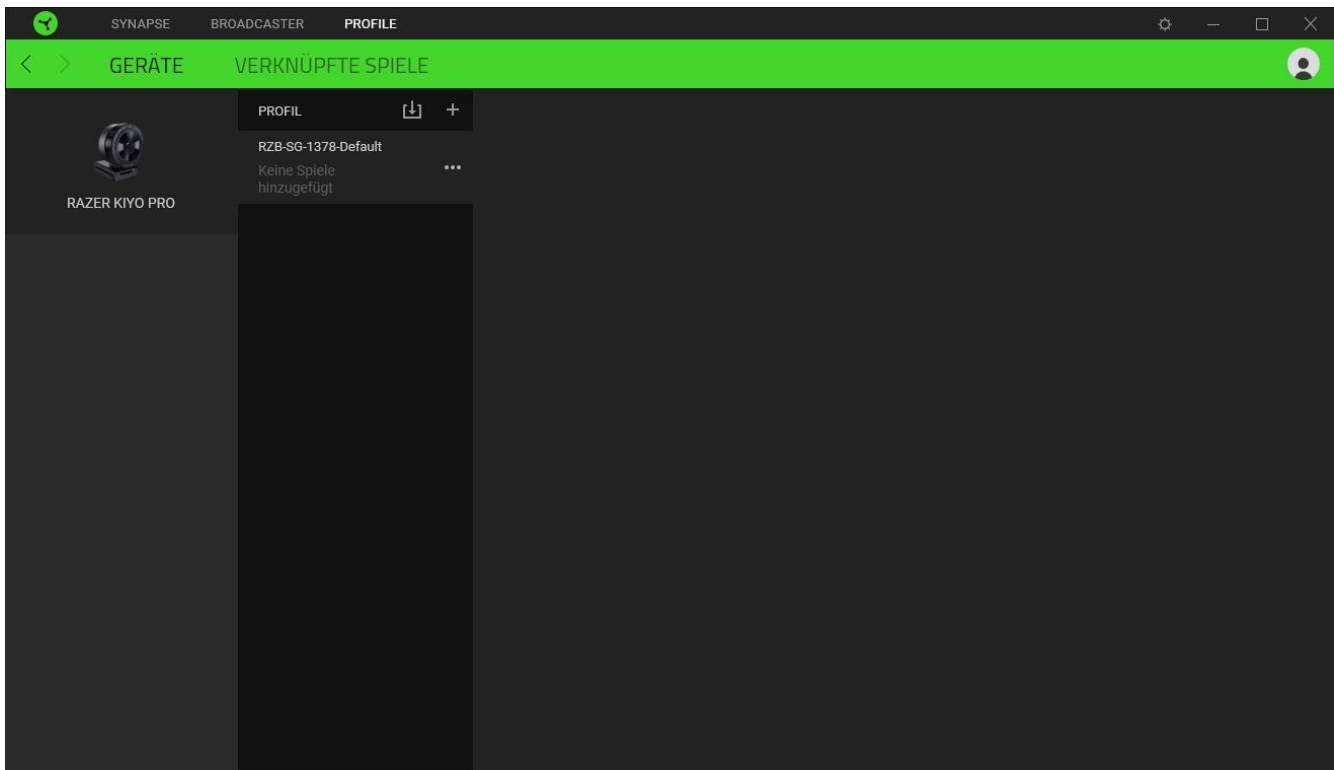
Hier kannst du sehen, welches Razer-Gerät ein bestimmtes Profil verwendet oder welcher Chroma-Effekt mit bestimmten Spielen verknüpft ist.



Du kannst Profile von deinem Computer oder aus der Cloud importieren. Klicke dazu auf die Importieren-Schaltfläche (), lege neue Profile für das ausgewählte Gerät mithilfe der Hinzufügen-Schaltfläche (). Um ein Profil umzubenennen, zu duplizieren, zu exportieren oder zu löschen, klicke einfach auf die Diverses-Schaltfläche (). Jedes Profil kann sich auf Wunsch automatisch aktivieren, wenn du eine bestimmte Anwendung startest mithilfe der Option "Verknüpfte Spiele" startest.

Verknüpfte Spiele

Die Registerkarte "Verknüpfte Spiele" gibt dir die Möglichkeit, Spiele hinzuzufügen, Peripheriegeräte anzusehen, die mit Spielen verknüpft sind, oder nach hinzugefügten Spielen zu suchen. Du kannst auch Spiele alphabetisch sortieren oder danach, welche zuletzt oder am häufigsten gespielt wurden. Hinzugefügte Spiele werden dort auch dann noch aufgeführt, wenn sie nicht mehr mit einem Razer-Gerät verknüpft sind.

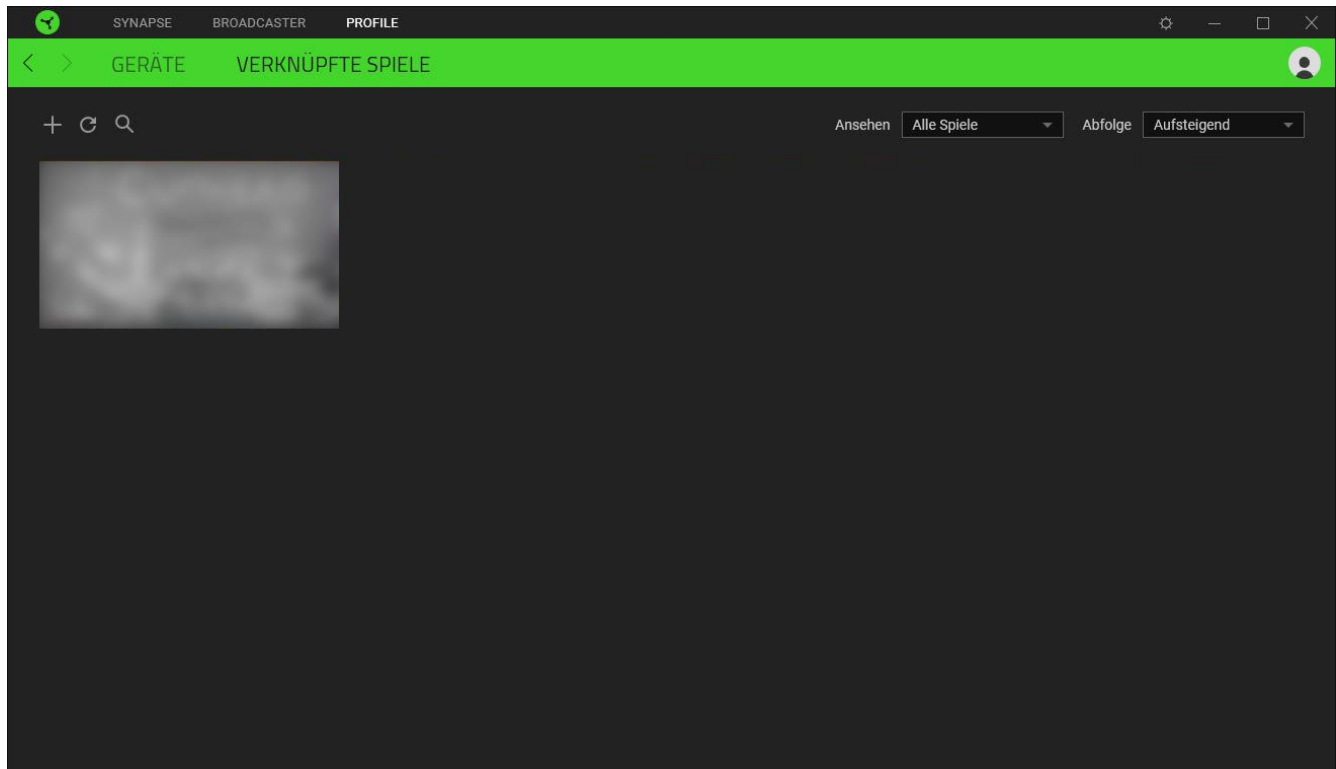

Um deine Spiele mit verbundenen Razer Geräten zu verknüpfen, klicke einfach auf ein Spiel in der Liste, dann auf "Gerät und Profil auswählen, um im Spiel automatisch zu starten" um das Razer Gerät zum Verknüpfen auszuwählen. Sobald du eine Verknüpfung angelegt hast, kannst du auf die Diverses-Schaltfläche (●●●) des entsprechenden Geräts klicken, um ein bestimmtes Profil auszuwählen.

EINSTELLUNGEN-FENSTER

Im Einstellungen-Fenster, das du per Klick auf die Schaltfläche () von Razer Synapse aufrufst, kannst du den Start und die Anzeigesprache von Razer Synapse anpassen, dir das Handbuch jedes verbundenen Razer-Geräts ansehen oder jedes verbundene Razer-Gerät auf seine Werkseinstellungen zurücksetzen.

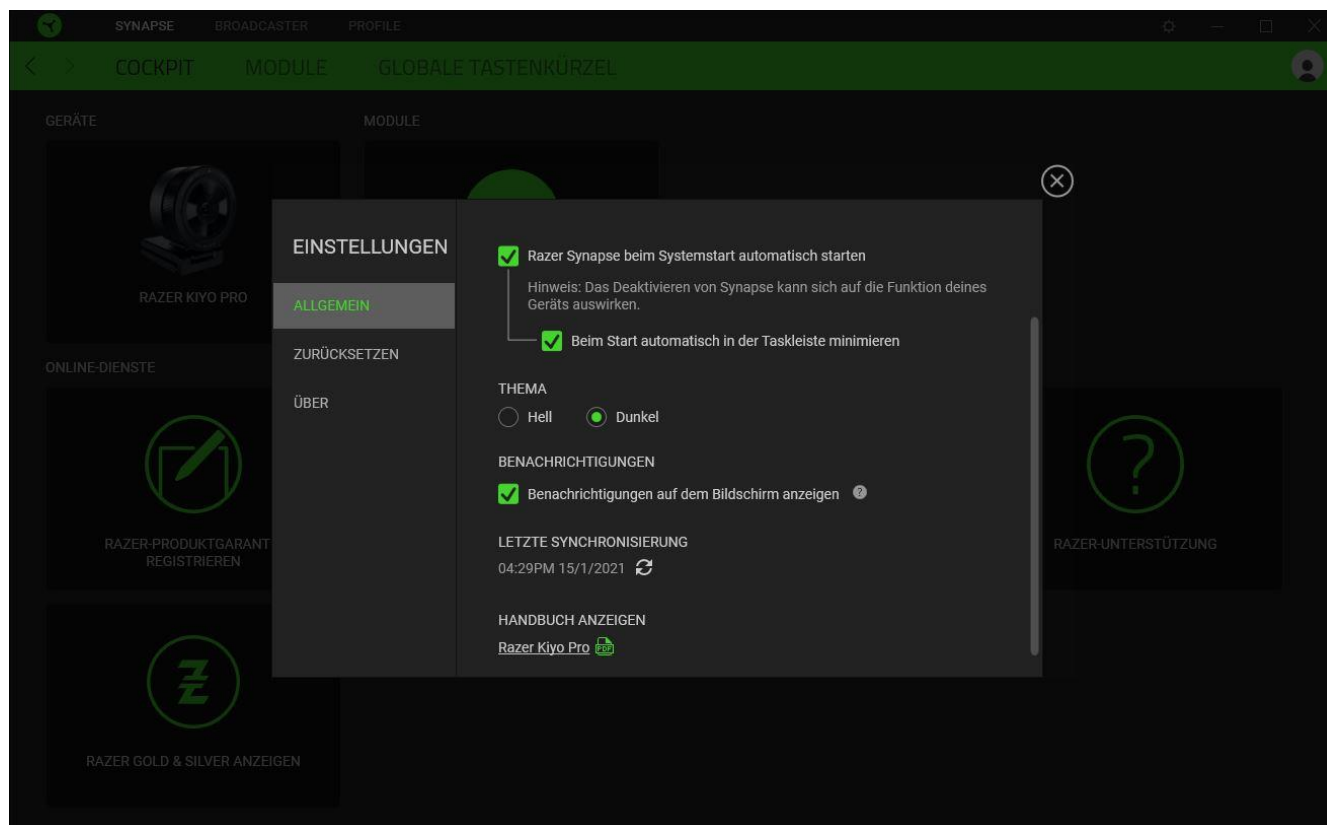

Standard-Registerkarte

Die Standard-Registerkarte des Einstellungen-Fensters ist die Registerkarte "Allgemein". Von hier aus kannst du die Anzeigesprache der Software, ihr Verhalten beim Start anpassen und das Anzeige-Thema anpassen. Du kannst auch manuell deine Profile mit der Cloud synchronisieren () oder dir das Handbuch aller verbundenen Razer Geräte und installierter Module ansehen.

Registerkarte "Zurücksetzen"

Mithilfe der Registerkarte "Zurücksetzen" kannst du alle verbundenen Razer Geräte auf ihre Werkseinstellungen zurücksetzen und/oder Razer Synapse-Tutorials zurücksetzen, um dich mit den neuen Features von Razer Synapse vertraut zu machen.

- ! Alle im integrierten Speicher der ausgewählten Geräte gesicherten Profile werden gelöscht, wenn du ein Razer Gerät zurücksetzt.

Registerkarte "Über"

Über die Registerkarte "Über" kannst du dir kompakte Software-Informationen, Copyright-Angaben und Links zu den Nutzungsbedingungen anzeigen lassen. Mithilfe dieser Registerkarte kannst du auch nach Software-Updates suchen oder schnell auf die Razer-Communitys in den Soziale Medien zugreifen.

6. SICHERHEIT UND WARTUNG

SICHERHEITSRICHTLINIEN

Um eine größtmögliche Sicherheit bei der Benutzung deiner Razer Kiyo Pro zu gewährleisten, empfehlen wir die Einhaltung der folgenden Richtlinien:

Solltest du Probleme beim normalen Betrieb des Geräts haben und die Fehlerbehebung schafft keine Abhilfe, trenne das Gerät von der Stromversorgung und wende dich an die Razer Hotline. Hilfe findest du auch unter support.razer.com.

Nimm das Gerät nicht auseinander und benutze es nicht mit abweichender Stromspannung. Deine Garantie würde sonst erlöschen.

Verwende oder installiere das Gerät und seine Komponenten nicht in der Nähe von Wasser, Feuchtigkeit, Lösungsmitteln oder feuchten Oberflächen und setze das Gerät nicht längere Zeit höheren Temperaturen oder direktem Sonnenlicht aus.

Halte das Gerät von Flüssigkeiten, Feuchtigkeit und Nässe fern. Betreibe das Gerät nur innerhalb eines Temperaturbereichs von 0 °C bis 40 °C. Sollte die Temperatur außerhalb dieses Bereiches liegen, trenne das Gerät von der Stromversorgung und/oder schalte es aus, bis die Temperatur sich wieder auf ein geeignetes Maß eingeppegelt hat.

WARTUNG UND BENUTZUNG

Deine Razer Kiyo Pro benötigt nur ein geringes Ausmaß an Wartung, um in einem optimalen Zustand zu bleiben. Wir empfehlen, das Gerät einmal monatlich vom Computer zu entfernen und es mit einem weichen Tuch oder einem Wattestäbchen zu reinigen, um das Ansammeln von Schmutz zu vermeiden. Bitte verwende keine Seife oder aggressive Reinigungs- oder Scheuermittel.

7. RECHTLICHE HINWEISE

INFORMATIONEN ZUM URHEBERRECHT UND ZUM GEISTIGEN EIGENTUM

© 2021 Razer Inc. Alle Rechte vorbehalten. Razer, das dreiköpfige Schlangen-Logo, das Razer-Logo, "For Gamers. By Gamers." und das "Powered by Razer Chroma"-Logo sind Marken oder eingetragene Marken von Razer Inc. und/oder angeschlossenen Unternehmen in den Vereinigten Staaten oder anderen Ländern. Alle anderen Warenzeichen sind Eigentum der jeweiligen Inhaber.

Windows und das Windows-Logo sind eingetragene Markenzeichen der Microsoft-Gruppe.

Razer Inc. ("Razer") kann über Copyrights, Marken, Geschäftsgeheimnisse, Patente, Patentanträge oder andere Rechte an geistigem Eigentum (eingetragen oder nicht) hinsichtlich des Produkts in diesem Handbuch verfügen. Razer gewährt durch die Bereitstellung dieses Handbuchs keine Lizenz für diese Copyrights, Marken, Patente oder anderen Formen von geistigem Eigentum. Deine Razer Kiyō Pro (das "Produkt") kann sich von den Abbildungen auf der Verpackung oder anderswo unterscheiden. Razer übernimmt keine Haftung für solche Unterschiede oder für eventuelle Fehler. Die in diesem Handbuch enthaltenen Informationen können sich ohne Ankündigung jederzeit ändern.

EINGESCHRÄNKTE PRODUKTGARANTIE

Die neusten und aktuellsten Bedingungen der Eingeschränkten Produktgarantie findest du unter [razer.com/warranty](https://www.razer.com/warranty).

HAFTUNGSBESCHRÄNKUNG

Razer haftet in keinem Falle für verlorene Gewinne, Verluste von Informationen oder Daten, besondere, zufällige, indirekte, strafrechtliche oder Folgeschäden, die sich aus dem Vertrieb, dem Verkauf, dem Wiederverkauf, dem Gebrauch oder Nichtgebrauch des Produkts ergeben. Razer ist in keinem Falle verpflichtet, für höhere Summen als den Einzelhandelspreis des Produkts zu haften.

ALLGEMEIN

Diese Bedingungen unterliegen dem Recht des Staates, in dem das Produkt erworben wurde. Wenn eine hierin enthaltene Bestimmung ungültig oder nicht durchsetzbar ist, wird sie (soweit sie ungültig oder nicht durchsetzbar ist) unwirksam und wird ohne Einfluss auf die verbleibenden Bestimmungen aus der Auslegung dieser Vereinbarung ausgeschlossen. Razer behält sich das Recht vor, jede Bedingung jederzeit und ohne Vorankündigung zu ändern.