



**DEUTSCH**  
**ENGLISH**  
**FRANÇAIS**  
**NEDERLANDS**  
**ITALIANO**  
**PORTUGUÊS**

**DANSK**  
**NORSK**  
**SVENSKA**  
**ČEŠTINA**  
**SLOVENSKÝ**  
**LIETUVOS**

**Hersteller**

Wörlein GmbH  
Gewerbestr. 12  
D 90556 Cadolzburg  
GERMANY

Tel.: +49 9103/71670  
Fax.: +49 9103/716712  
Email: [info@soundmaster.de](mailto:info@soundmaster.de)  
Web: [www.soundmaster.de](http://www.soundmaster.de)

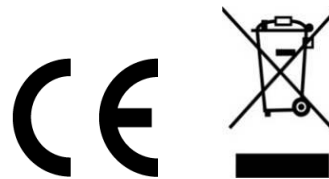

## HINWEIS ZUM UMWELTSCHUTZ



Dieses Produkt darf am Ende seiner Lebensdauer nicht über den normalen Haushaltsabfall entsorgt werden, sondern muss an einem Sammelpunkt für das Recycling von elektrischen und elektronischen Geräten abgegeben werden. Das Symbol auf dem Produkt in der Gebrauchsanleitung oder auf der Verpackung weist darauf hin

Die Werkstoffe sind gemäß Ihrer Kennzeichnung wiederverwertbar. Mit der Wiederverwendung der stofflichen Verwertung oder anderen Formen der Verwertung von Altgeräten, leisten Sie einen wichtigen Beitrag zum Schutze unserer Umwelt

Bitte fragen Sie Ihre Gemeindeverwaltung nach der zuständigen Entsorgungsstelle.

	<b>WARNUNG</b>	
<b>Gefahr elektrischer Schläge Gerät nicht öffnen!</b>		
Zur Vermeidung von Stromschlägen darf dieses Gerät nicht geöffnet werden. Es enthält keine Bauteile, die vom Benutzer gewartet oder repariert werden können, Wartungs- und Reparaturarbeiten dürfen nur von Fachpersonal ausgeführt werden.		



**Dieses Symbol zeigt an, dass im Inneren des Gerätes gefährliche Spannungen vorhanden sind, und einen Stromschlag verursachen können.**



**Dieses Symbol weist auf wichtige Bedienungs- und Wartungsanweisungen bezüglich des Geräts hin.**

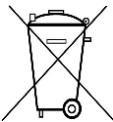

Verbrauchte Batterien sind Sonderabfall und gehören NICHT in den Hausmüll! Als Verbraucher sind Sie gesetzlich verpflichtet alle Batterien und Akkus egal ob Schadstoffe \*) enthalten oder nicht zur umweltschonenden Entsorgung zurückzugeben.

Sie können alle Batterien und Akkus bei den öffentlichen Sammelstellen in Ihrer Gemeinde oder dort unentgeltlich abgeben wo Batterien und Akkus der betreffenden Art verkauft werden.

Batterien und Akkus bitte nur in entladene Zustand abgeben.

\*) gekennzeichnet mit Cd = Cadmium, Hg = Quecksilber, Pb = Blei

- Verwenden Sie nur Batterien, die frei von Quecksilber & Cadmium sind.
- Batterien dürfen nicht in die Hände von Kindern gelangen. Kinder können Batterien verschlucken. Wurde eine Batterie verschluckt, muss sofort medizinische Hilfe in Anspruch genommen werden.
- Überprüfen Sie regelmäßig die Batterien um ein Auslaufen der Batterie zu vermeiden.
- Batterien dürfen keiner Hitze (z. B. Sonnenbestrahlung), Feuer ausgesetzt werden.
- ACHTUNG: Explosionsgefahr bei falscher Batteriehandhabung. Nur durch denselben oder baugleichen Batterietyp ersetzen.



**Ständige Benutzung des Kopfhörers bei hoher Lautstärke kann zu Gehörschädigungen führen.**

- Das Gerät ausnahmslos nur in trockenen Innenräumen betreiben.
- Niemals mit Feuchtigkeit in Verbindung bringen.
- Schützen Sie das Gerät vor tropfenden oder spritzenden Flüssigkeiten, und stellen Sie keine mit Flüssigkeit gefüllten Gefäße (z. B. Vasen) auf das Gerät.
- Betreiben Sie das Gerät nur in einem gemäßigten Klima.
- Schließen Sie das Gerät nur an eine vorschriftsmäßig installierte und geerdete Netzsteckdose an. Die Netzspannung muss mit den Angaben auf dem Typenschild des Gerätes übereinstimmen.

- Achten Sie darauf, dass im Betrieb das Netzkabel niemals nass oder feucht wird. Das Netzkabel darf nicht eingeklemmt oder anderweitig beschädigt werden.
- Der Netzstecker dient als Trennvorrichtung und muss ohne Schwierigkeiten benutzbar sein.
- Achten Sie beim Verlegen des Netzkabels darauf, dass es beim Betrieb des Gerätes nicht zu einer Stolperfalle werden kann.
- Lassen Sie beschädigte Netzstecker oder Netzkabel sofort von dem Kundenservice austauschen.
- Prüfen Sie das Gerät, das Netzkabel sowie den Netzstecker regelmäßig auf sichtbare Beschädigungen. Verwenden Sie das Gerät auf keinen Fall, wenn Sie Beschädigungen festgestellt haben.
- Benutzen Sie das Gerät nicht, wenn es Beschädigungen aufweist, wenn es heruntergefallen ist oder nicht einwandfrei funktioniert.
- Sie dürfen das Gehäuse nicht öffnen oder reparieren. In diesem Falle ist die Sicherheit nicht gegeben und die Garantie erlischt. Reparaturen sind ausschließlich durch einen Service-Center/Kundencenter auszuführen.
- Ziehen Sie bei Gewitter oder einer längerer Abwesenheit (z.B. Urlaub) den Netzstecker und entnehmen Sie ggf. die Batterien.
- Kinder sollten das Gerät nur unter Aufsicht Erwachsener betreiben.
- Lassen Sie das Gerät während des Gebrauchs nicht unbeaufsichtigt.
- Das Gerät ausnahmslos nur mit einem trockenen Abstaubtuch reinigen.
- KEINE REINIGUNGSMITTEL oder TÜCHER mit GROBEN Material verwenden!!!
- Das Gerät keiner Sonnenbestrahlung oder anderen Hitzequellen aussetzen.
- Stellen Sie das Gerät so auf, dass kein Hitzestau entstehen kann, also frei und gut belüftet.
- Achten Sie darauf, dass an den Seiten ein Mindestabstand von 10 cm besteht, um eine ausreichende Luftzirkulation zu gewährleisten.
- Decken Sie niemals die Belüftungsöffnungen zu!!!
- Offene Brandquellen, wie z.B. brennende Kerzen, dürfen nicht auf das Gerät gestellt werden.
- Das Gerät an einem sicheren, erschütterungsfreien Platz aufstellen.
- Benutzen Sie das Gerät nicht, wenn es Beschädigungen aufweist, wenn es heruntergefallen ist oder nicht einwandfrei funktioniert.
- Gerät möglichst weit entfernt von Computern und Mikrowellengeräten platzieren, da es sonst evtl. zu Empfangsstörungen im Radiobetrieb kommen kann.
- Treten wegen einer elektrostatischen Entladung oder kurzzeitigen Netzüberspannung Fehlfunktionen auf, setzen Sie das Gerät zurück. Ziehen Sie hierfür den Netzstecker bzw. Netzadapter und schließen ihn nach einigen Sekunden wieder an.

## BEDIENELEMENTE

- 1 Staubschutzklappe Plattenspieler
- 2 Lautsprecher Links
- 3 Senderfrequenzskala
- 4 3.5mm Kopfhörerbuchse
- 5 LED-Betriebsanzeige
- 6 Ein/Aus, Radio-/Plattenbetrieb
- 7 UKW-FM, UKW-FM Stereo
- 8 Lautsprecher Rechts
- 9 Sendereinstellung
- 10 Lautstärkereglern
- 11 UKW-FM Stereoanzeige
- 12 Adapter für Single-Platten
- 13 Geschwindigkeit Platte 33/45/78 Umdrehungen p. Min
- 14 Tonarmablage
- 15 Line-out (RCA)
- 16 UKW-FM Wurfantenne
- 17 Auto-Stop ein/aus
- 18 Netzkabel mit Netzstecker

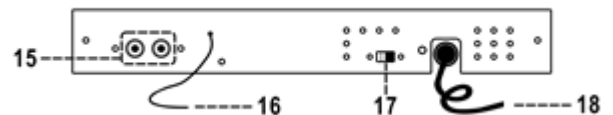
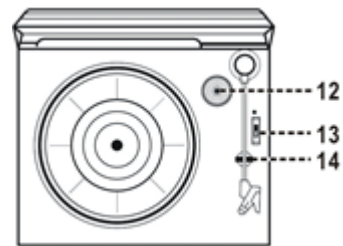
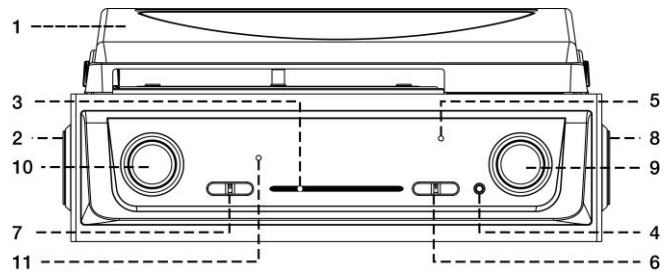

## INSTALLATION

### LIEFERUMFANG

- Hauptgerät
- Bedienungsanleitung

### VORSICHTSMAßNAHMEN FÜR DEN GEBRAUCH

- Packen Sie alle Teile vorsichtig aus und entfernen Sie die Schutzverpackung.
- Stellen Sie sicher, dass Ihr Stromnetz 230V und 50Hz hat und verbinden Sie erst dann das Netzkabel mit einer Ordnungsgemäß installierten Steckdose.
- Decken Sie keine Teile des Geräts ab und lassen Sie um das Gerät jeweils ein paar Zentimeter frei um die Luftzirkulation nicht zu behindern.

### Montage der Staubschutzhaube

- Metallscharnier nach hinten drücken.
- Haube mit Scharnier **vorsichtig** verbinden.

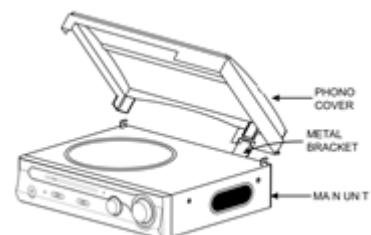

## **Inbetriebnahme**

Verbinden Sie den Netzstecker mit einer ordnungsgemäß installierten Steckdose.  
Jetzt ist Ihr Gerät bereit für die Musikwiedergabe.

## **RADIOBETRIEB**

### **SENDERABSTIMMUNG**

- Funktionsschalter auf Position „TUNER“ stellen.
- UKW (FM) Wurfantenne vollständig abwickeln und ausbreiten.
- Senderfrequenz mithilfe des Drehknopfes einstellen.
- Lautstärke mit dem Drehknopf einstellen.
- Bei Störungen im FM/UKW-Stereo Betrieb, Schalter auf Pos. FM stellen. Bei UKW/FM Stereoempfang, leuchtet die LED Anzeige auf.

## **PLATTENBETRIEB**

### **HINWEIS:**

- Entfernen Sie die Schutzabdeckung für die Nadel.
  - Stellen Sie sicher, dass der Tonarm vor dem Betrieb von der Tonarmhalterung gelöst und anschließend wieder gesichert wird.
1. Schalter auf Pos. „PHONO“
  2. Geschwindigkeit (33/45/78) passend zur Platte einstellen.
  3. Platte am Aussenrand nehmen und vorsichtig auf den Teller legen.  
Bei Verwendung einer Single Platte, Adapter vorher auflegen.  
Der Plattenteller beginnt sich zu drehen.
  4. Lautstärke nach Wunsch einstellen.
  5. Am Ende der Platte stoppt der Teller zu drehen. Tonarm dann vorsichtig anheben und auf die Ablage legen (ggf. sichern)
  6. **Ausschalten:** Schalter auf Pos. "OFF" stellen.

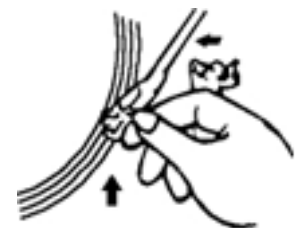
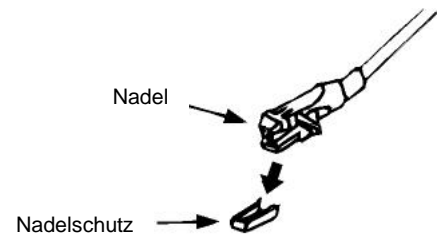

**ACHTUNG:** Bei manchen Platten ist es möglich, dass das Gerät stoppt bevor der letzte Titel abgespielt ist, was leider mit verschiedenen Standards der Plattenindustrie zu tun hat. Sollten Sie eine solche Platte haben, können Sie die automatische Abschaltung mit dem Schalter deaktivieren.

**WICHTIG:** Ist die automatische Abschaltung deaktiviert, läuft der Teller weiter, bis das Gerät von Hand abgeschaltet wird!

## **LINE-OUT AUSGANG**

Über diesen Ausgang können Sie mit Cinch-Kabel (nicht inkl.) das Gerät an den Aux-Anschluss Ihrer Heimanlage anschliessen.

**HINWEIS:** Der Ton des ursprünglichen eingebauten Lautsprechers wird auch nach dem Anschließen an ein anderes HiFi-System über eine Line-Out-Buchse nicht beendet. Sie können die Lautstärke des Systems auf den Mindestpegel einstellen, wenn Sie den Ton nur von der HiFi-Anlage bevorzugen.

## KOPFHÖRER (nicht inkl.)

**ACHTUNG:** Kopfhörerbetrieb ist bei FM Mono nicht möglich!

Einen im Fachhandel erhältlichen Kopfhörer mit 3.5mm Klinke an die Buchse anschliessen.  
Lautsprecher schalten automatisch ab!

Aktuelle Bedienungsanleitungen können unter [www.soundmaster.de](http://www.soundmaster.de) heruntergeladen werden.

Technische Änderungen und Druckfehler vorbehalten.

Copyright by Woerlein GmbH, 90556 Cadolzburg, [www.soundmaster.de](http://www.soundmaster.de)

Vervielfältigung nur mit Genehmigung von Woerlein GmbH



## ENVIRONMENTAL PROTECTION



Do not dispose of this product with the normal household waste at the end of its life cycle. Return it to a collection point for the recycling of electrical and electronic devices. This is indicated by the symbol on the product, user manual or packaging

The materials are reusable according to their markings. By reusing, recycling or other forms of utilization of old devices you make an important contribution to the protection of our environment.

Please contact your local authorities for details about collection points.

	<b>WARNING</b> Risk of electric shock Do not open!	
Caution: To reduce the risk of electric shock, do not remove the cover (or back). There are no user serviceable parts inside. Refer servicing to qualified service personnel.		



**This symbol indicates the presence of dangerous voltage inside the enclosure, sufficient enough to cause electric shock.**



This symbol indicates the presence of important operating and maintenance instructions for the device

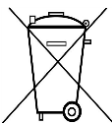

Used batteries are hazardous waste and NOT to be disposed of with the household waste! As a consumer you are legally obligated to return all batteries for environmentally responsible recycling – no matter whether or not the batteries contain harmful substances\*)

Return batteries free of charge to public collection points in your community or shops selling batteries of the respective kind.

Only return fully discharged batteries

\*) marked Cd = cadmium, Hg = mercury, Pb = lead

- Only use mercury and cadmium-free batteries.
- Used batteries are hazardous waste and NOT to be disposed of with the household waste!!!
- Keep batteries away from children. Children might swallow batteries.
- Contact a physician immediately if a battery was swallowed.
- Check your batteries regularly to avoid battery leakage.
- Batteries shall not be exposed to excessive heat such as sunshine, fire or the like.
- CAUTION: Danger of explosion if battery is incorrectly replaced
- Replace only with the same or equivalent type



**To prevent possible hearing damage, do not listen at high volume levels for long periods**

- Use the device in dry indoor environments only.
- Protect the device from humidity.
- This apparatus is for moderate climates areas use, not suitable for use in tropical climates countries.
- No objects filled with liquids, such as vases, shall be placed on the apparatus.

- The mains plug or an appliance coupler is used as the disconnect device, the disconnect devices shall remain readily operable.
- Connect this device to a properly installed and earthed wall outlet only. Make sure the mains voltage corresponds with the specifications on the rating plate.
- Make sure the mains cable stays dry during operation. Do not pinch or damage the mains cable in any way.
- A damaged mains cable or plug must immediately be replaced by an authorized service center.
- In case of lightning, immediately disconnect the device from the mains supply.
- Children should be supervised by parents when using the device.
- Clean the device with a dry cloth only.
- Do NOT use CLEANING AGENTS or ABRASIVE CLOTHS!
- Do not expose the device to direct sunlight or other heat sources.
- Install the device at a location with sufficient ventilation in order to prevent heat accumulation.
- Do not cover the ventilation openings!
- Install the device at a safe and vibration-free location.
- Install the device as far away as possible from computers and microwave units; otherwise radio reception may be disturbed.
- Do not open or repair the enclosure. It is not safe to do so and will void your warranty. Repairs only by authorized service/ customer center.
- No naked flame sources, such as lighted candles, should be placed on the unit.
- When you are necessary to ship the unit store it in its original package. Save the package for this purpose.
- In case of malfunction due to electrostatic discharge or fast transient (burst), remove and reconnect the power supply.
- If the unit is not using for a long period of time, disconnect it from the power supply by unplugging the power plug. This is to avoid the risk of fire.



## LOCATION OF CONTROLS

- 1 DUST COVER
- 2 LEFT SPEAKER
- 3 DIAL POINTER
- 4 3.5MM HEADPHONE JACK
- 5 POWER LED INDICATOR
- 6 POWER OFF/FUNCTION SELECTOR BUTTON
- 7 BAND/FM STEREO SELECTOR
- 8 RIGHT SPEAKER
- 9 TUNING KNOB
- 10 VOLUME KNOB
- 11 FM STEREO LED INDICATOR
- 12 SPINDLE ADAPTOR
- 13 33/45/78 RPM SPEED SELECTOR
- 14 PICK-UP HOLDER
- 15 LINE OUT SOCKET
- 16 FM ANTENNA
- 17 AUTO STOP SWITCH
- 18 AC CORD

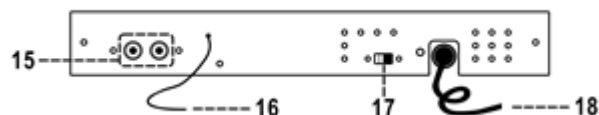
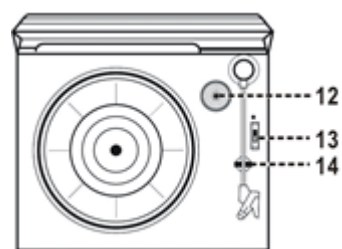
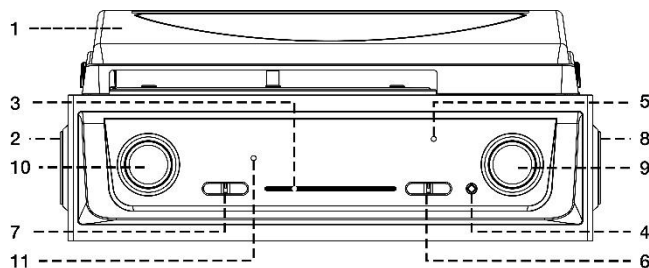

## INSTALLATION

### CONTENT OF DELIVERY

- Main Unit
- Instruction manual

### PRECAUTIONS FOR USE

- Unpack all parts and remove protective material.
- Do not connect the unit to the mains before checking the mains voltage and before all other connections have been made.
- Do not cover any vents and make sure that there is a space of several centimeters around the unit for ventilation.

### TOP COVER ASSEMBLY

- Push the metal bracket to rear side.
- Connect the metal bracket to the top cover.
- Connect the hinge of the top cover to the main unit.

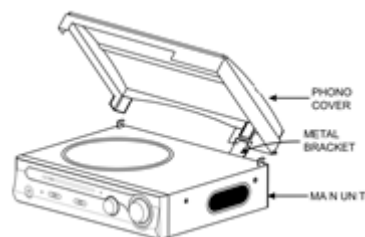

## **CONNECTION**

Connect the power cord to AC outlet.  
Now your system is ready to play the music.

## **LISTENING TO RADIO**

### **MANUAL TUNING**

- Set the function switch to the position "TUNER".
- Tune to the required station by turning the tuning knob.
- Adjust the "VOLUME" knob to the desired volume level.
- Set the FM mode selector to „FM“ position. Programs are received in mono mode. In particular when stereo signals are weak. It's preferable to receive the program in mono
- Set the FM mode selector to "FM-ST" position for receiving stereo programs. The LED "ST" indicator will light up to show FM stereo program is receiving.

## **PHONO**

### **NOTE:**

- Remove the stylus protector.
- Be sure that the tone arm is being detached from the rest before operating and re-secured again afterwards.

1. Select the "PHONO" function.
2. Set the speed selector to the proper position depending on the record be played.
3. Place the record on the platter (Use the spindle adaptor if required).
4. Lift the tone arm from the rest and slowly move it to the record side.  
The platter will start to rotate
5. Place the tone arm to the desired position of the record
6. Adjust the volume to the desired level
7. At the end of record, the platter will automatically stop rotating. Lift the tone arm from the record and return it to the rest
8. To stop manually, lift the tone arm from the record and return it to the rest.

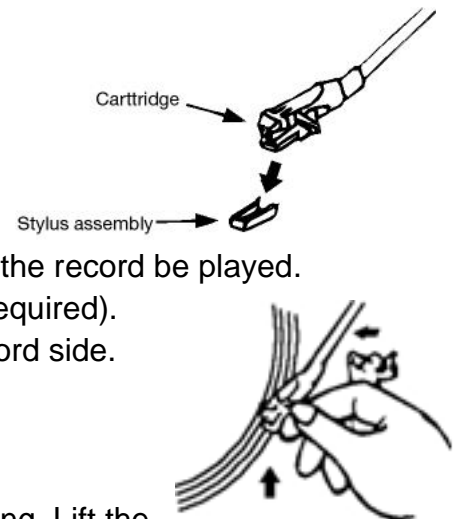

**REMARK:** As some kind of record the auto-stop area was out of the unit setting, so it will stop before the last rack finish. In this case, select the auto-stop switch to " off " position, then it will run to the end of the record but will not stop automatically (turn off the unit by power button or switch back the auto-stop switch to " on " position to stop the platter rotate). Then put back the tone arm to the rest position.

## **LINE OUT CONNECTION**

You can connect the system to your whole hi-fi system by connecting the line out socket to the auxiliary input socket with a RCA cable (not included).

**REMARK:** the sound from the original build-in speaker will not be terminated even after connecting to other hi-fi system via line out socket. You can turn the volume of system to minimum level if you prefer the sound coming from the hi-fi system only.



## HEADPHONE (not incl.)

ATTENTION: It is not possible to use headphones with FM Mono!  
Connect a commercially available headphone with a 3.5mm jack to the socket. Speakers switch off automatically!

The current instruction manual can be downloaded from [www.soundmaster.de](http://www.soundmaster.de)

Technical changes and misprints reserved.

Copyright by Woerlein GmbH, 90556 Cadolzburg, [www.soundmaster.de](http://www.soundmaster.de)

Duplication only with the permission of Woerlein GmbH



## PROTECTION DE L'ENVIRONNEMENT



Ne jetez pas ce produit avec les ordures ménagères lorsqu'il est usagé. Retournez-le à un point de collecte pour le recyclage des appareils électriques et électroniques. Cette recommandation est indiquée par le symbole sur le produit, le mode d'emploi ou l'emballage.

Les composants sont réutilisables en fonction de leur marquage. En réutilisant, recyclant ou employant autrement les vieux appareils, vous contribuerez de façon significative à la protection de notre environnement.

**Veillez contacter vos collectivités locales pour vous renseigner sur les points de collecte**

	ATTENTION	
Risque d'électrocution Ne pas ouvrir!		
<b>Attention! Pour réduire le risque d'électrocution, ne retirez pas le couvercle (ou l'arrière). L'utilisateur ne peut entretenir aucune pièce à l'intérieur. Confiez l'entretien à un personnel qualifié. n'entretenir aucune pièce à l'intérieur. Confiez l'entretien à un personnel qualifié.</b>		



Ce symbole indique la présence d'une tension dangereuse à l'intérieur de l'appareil, qui est suffisante pour provoquer un choc électrique.



Ce symbole indique la présence de consignes importantes de fonctionnement et d'entretien de pour l'appareil

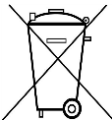

**Les piles usagées sont des déchets dangereux et ne doivent PAS être jetées avec les ordures ménagères ! La loi impose** aux consommateurs de disposer de **toutes les piles** pour un recyclage écologique – et ce que les piles soient de contenance dangereuse ou pas\*).

**Disposer gratuitement des piles dans les points de collecte de votre communauté ou auprès des magasins détaillant les piles de même catégories.**

**Ne disposez que de piles entièrement vides.**

**\*) marquée Cd = cadmium, Hg = mercure, Pb = plomb**

	Pour éviter des lésions auditives, n'écoutez pas à des niveaux sonores élevés pendant de longues périodes.
--	--

- N'utilisez l'appareil qu'à l'intérieur dans un lieu sec
- Protégez l'appareil contre l'humidité
- N'ouvrez pas l'appareil **RISQUE D'ELECTROCUTION !** Faites effectuer l'ouverture et l'entretien par un personnel qualifié
- Ne connectez cet appareil qu'à une prise murale correctement installée et reliée à la terre Assurez-vous que la tension principale corresponde aux recommandations de la plaque d'indice
- Assurez-vous que le câble d'alimentation reste au sec pendant le fonctionnement. Ne pincez pas le câble et ne l'endommagez d'aucune façon
- Un câble de réseau ou une prise abimés doivent être immédiatement remplacés par un centre agréé.
- En cas de tonnerre, débranchez immédiatement l'appareil de l'alimentation.
- Les enfants doivent être surveillés par leurs parents lorsqu'ils utilisent l'appareil.
- Ne nettoyez l'appareil qu'avec un tissu sec.
- N'utilisez PAS de PRODUITS DETERGENTS ou de CHIFFONS ABRASIFS !
- N'exposez pas l'appareil à la lumière directe du soleil ou toute autre source de chaleur
- Installez l'appareil dans un emplacement suffisamment ventilé pour éviter une accumulation de chaleur.
- Ne recouvrez pas les grilles d'aération !
- Installez l'appareil dans un emplacement sécurisé et sans vibrations.
- Ne pas installer l'appareil à proximité d'ordinateurs et fours à micro-ondes; sinon la réception de radio pourrait être perturbée.
- Ne pas ouvrir ou réparer l'appareil. Cela est dangereux et annulerait la garantie. La réparation doit être uniquement effectuée que par un centre de réparations / service agréé.
- N'utilisez que des piles au mercure et sans cadmium.
- Les piles usagées sont des déchets dangereux et ne doivent PAS être jetées avec les ordures ménagères !!! Ramenez les piles à votre point de vente ou aux points de collecte de votre ville.
- Eloignez les piles des enfants. Les enfants pourraient avaler les piles. En cas d'ingestion d'une pile, contactez immédiatement un médecin.
- Vérifiez régulièrement vos piles pour éviter les fuites.
- La prise de courant ou un coupleur d'appareil est utilisé comme dispositif de déconnexion, les dispositifs de déconnexion doivent rester facilement utilisables.
- Aucune source de flamme nue, telle que des bougies allumées, ne doit être placée sur l'appareil.
- Aucun objet rempli de liquide, tel que des vases, ne doit être placé sur l'appareil.
- Cet appareil, conçu pour les climats modérés, ne convient pas pour une utilisation dans les pays au climat tropical.

## EMPLACEMENT DES COMMANDES

- 1 Couvercle anti poussière
- 2 Haut-parleur gauche
- 3 Affichage LED de la fréquence
- 4 Prise casque 3.5mm
- 5 LED
- 6 Bouton de mise hors tension / bouton de fonction
- 7 Bouton de réglage ondes ultracourtes (FM/FM ST.)
- 8 Haut-parleur droit
- 9 Bouton de réglage de la fréquence
- 10 Volume
- 11 Témoin de réception stéréo d'ondes ultracourtes (FM)
- 12 Adapteur 45 tours
- 13 Sélecteur de vitesse 33/45/78
- 14 Sécurité du bras
- 15 LINE OUT
- 16 Antenne ondes ultracourtes (FM)
- 17 Fonction arrêt automatique activé / désactivé
- 18 Câble et prise

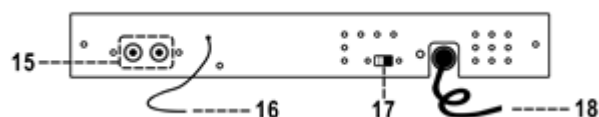
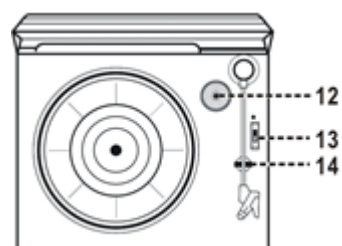
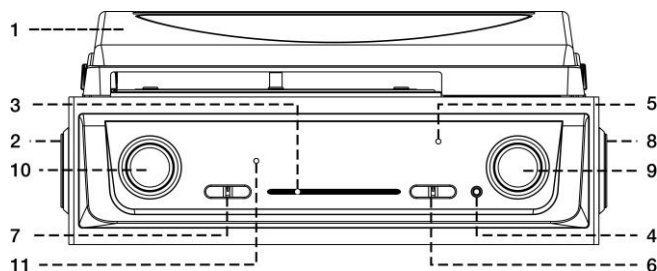

## INSTALLATION

### CONTENU DE L'ENVOI

- Unité principale
- Manuel d'instructions

### PRÉCAUTIONS D'EMPLOI

- Déballez soigneusement toutes les pièces et retirez l'emballage de protection.
- Assurez-vous que votre alimentation est de 230 V et 50 Hz, puis branchez le cordon d'alimentation à une prise correctement installée.
- Ne couvrez aucune pièce de l'appareil et laissez quelques centimètres libres autour de l'appareil afin de ne pas obstruer la circulation de l'air.

### MONTAGE DU COUVERCLE ANTI-POUSSIÈRE

- Repoussez la charnière métallique.
- Connectez soigneusement le capot avec la charnière.

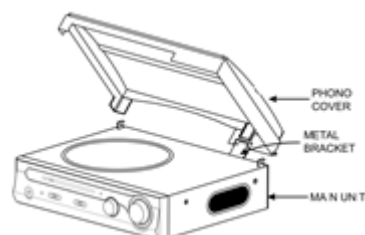

## **Installation**

Branchez la fiche d'alimentation sur une prise électrique correctement installée.

Votre appareil est maintenant prêt à lire de la musique.

## **RÉCEPTION RADIO**

- Mettez le bouton de fonction en position <<TUNER>>.
- Réglez la fréquence à l'aide du bouton.
- Réglez le volume.
- Lors de dérangements en position <<FM/UKW-Stéréo>>, mettez le bouton en position <<FM>>. Le témoin s'allume pendant la réception stéréo UKW/FM.
- Éteindre la radio : mettre le bouton en position <<OFF>>.

## **FONCTIONNEMENT DU TOURNE DISQUE**

### **REMARQUE:**

- Retirez le capuchon de l'aiguille.
- Assurez-vous de détacher le bras de lecture du support de bras de lecture, puis de le remettre en place avant utilisation.

1. Faites glisser le bouton de fonction en position <<PHONO>>
2. Choisissez la vitesse appropriée au disque (33/45/78).
3. Prenez le disque sur le bord extérieur et posez-le délicatement sur la platine. N'oubliez pas de mettre l'adaptateur si vous voulez mettre un 45 tour
4. Levez délicatement le bras et déposez-le au début du disque
5. Choisissez le volume souhaité.
6. À la fin du disque, la platine s'arrête de tourner. Levez alors le bras délicatement et posez-le sur son support (et activez la sécurité le cas échéant).

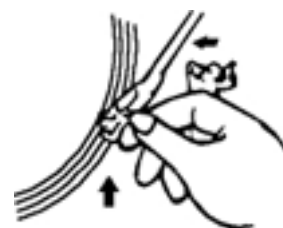
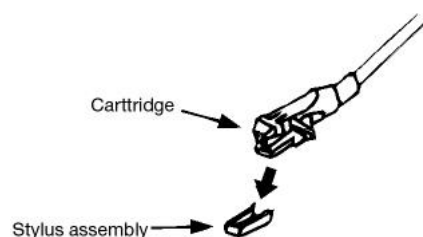

**ATTENTION:** Avec certains disques, il est possible que l'appareil s'arrête avant la fin du dernier morceau ce qui est malheureusement dû à divers standards de l'industrie du disque. Vous pouvez dans ce cas-là désactiver l'arrêt automatique à l'aide du bouton d'arrêt automatique au dos de l'appareil.

**IMPORTANT:** Si l'arrêt automatique est désactivé, la platine continue à tourner jusqu'à la commande d'arrêt manuelle!

## **SORTIE LINE OUT**

Vous pouvez brancher l'appareil à votre chaîne Hifi. Utilisez les câbles disponibles dans le marché et reliez l'appareil à votre chaîne Hifi en passant par les prises de sortie.

**ATTENTION:** Le son du haut-parleur d'origine intégré n'est pas interrompu même après la connexion à un autre système hi-fi via une prise de sortie de ligne. Vous pouvez régler le volume du système au niveau minimum si vous préférez uniquement le son de la chaîne hi-fi

## CASQUE DE MUSIQUE (non inclus)

ATTENTION: les écouteurs ne peuvent pas être utilisés avec FM Mono!

Connectez un casque disponible dans le commerce avec une prise jack 3,5 mm à la prise. Les haut-parleurs s'éteignent automatiquement!

Ce manuel d'instructions peut être téléchargé sur [www.soundmaster.de](http://www.soundmaster.de)

Modifications techniques et fautes d'impression réservées.

Copyright by Woerlein GmbH, 90556 Cadolzburg, [www.soundmaster.de](http://www.soundmaster.de)

Duplication uniquement avec l'autorisation de Woerlein GmbH



## MILIEUBESCHERMING



Gooi dit product niet weg bij het huishoudafval aan het einde van de levensduur ervan. Breng het product terug naar een inzamelingspunt voor hergebruik van elektrische en elektronische apparatuur. Dit wordt aangegeven door dit symbool op het product, in de gebruiksaanwijzing of op de verpakking.

De materialen zijn herbruikbaar volgens de markeringen. Door materiaal te recyclen of oude apparaten op een andere manier te hergebruiken draagt u bij aan het beschermen van ons milieu. Neem a.u.b. contact op met uw gemeente voor informatie over inzamelingspunten.

	<b>WAARSCHUWING</b> Risico voor een elektrische schok Niet openen!	
<b>Waarschuwing: Verwijder de behuizing (of achterzijde) niet, om het risico op elektrische schokken te verkleinen. Geen voor de gebruiker te onderhouden onderdelen binnenin het apparaat. Laat reparatie over aan gekwalificeerd onderhoudspersoneel.</b>		



Dit symbool wijst op de aanwezigheid van een gevaarlijke spanning binnenin de behuizing, die groot genoeg is om elektrische schokken te veroorzaken.



Dit symbool wijst de gebruiker op de aanwezigheid van belangrijke gebruiks- en onderhoudsinstructies voor het apparaat.

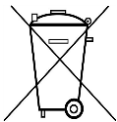

Gebruikte batterijen zijn gevaarlijk afval en mogen NIET weggegooid worden bij het huishoudelijk afval!!! Als consument bent u wettelijk verplicht alle batterijen terug te brengen voor milieuvriendelijk hergebruik - of de batterijen gevaarlijke stoffen\*) bevatten of niet.

U kunt batterijen gratis terugbrengen naar openbare inzamelingspunten in uw gemeente of bij winkels die de betreffende soort batterijen verkopen.

Alleen volledig lege batterijen.

\*) met de markering Cd = cadmium, Hg = kwik, Pb = lood



Luister nooit langdurig op hoge volumenniveaus, om mogelijke gehoorbeschadiging te voorkomen.

- Gebruik het apparaat alleen binnenshuis in een droge omgeving.
- Bescherm het apparaat tegen vocht.
- Open het apparaat niet. **ELECTRISCHE SCHOKGEVAAR!** Laat opening en reparatie over aan gekwalificeerd onderhoudspersoneel.
- Sluit dit apparaat alleen aan op een goed geïnstalleerd en geaard stopcontact. Zorg ervoor dat de netspanning overeenkomt met het de specificaties op het etiket.
- Zorg ervoor dat het electriciteits snoer droog blijft tijdens gebruik. Zorg ervoor dat het electriciteits snoer niet afgeknepen of op een andere manier beschadigd wordt.

Veiligheids-, milieu- en instellingsaanwijzingen

- Beschadigde snoeren of stekkers moeten meteen vervangen worden door geautoriseerd onderhoudspersoneel.
- In geval van bliksem moet de stekker onmiddellijk uit het stopcontact getrokken worden.
- Wanneer kinderen het apparaat gebruiken, moeten de ouders toezicht houden.
- Reinig het apparaat alleen met een droge doek.
- Gebruik **GEEN SCHOONMAAKMIDDELEN** of **SCHUURSPONSJES!**
- Stel het apparaat niet bloot aan direct zonlicht of andere hittebronnen.
- Installeer het apparaat op een plaats met voldoende ventilatie, om oververhitting te voorkomen.
- Dek de ventilatieopeningen niet af!
- Installeer het apparaat op een veilige en vibratie-vrije plaats.
- Installeer het apparaat zo ver mogelijk uit de buurt van computers en magnetrons; anders kan de radio-ontvangst gestoord worden.
- Open de behuizing niet en probeer het apparaat niet te repareren. Dit is gevaarlijk en doet uw garantie vervallen. Reparaties mogen alleen uitgevoerd worden door geautoriseerd onderhoudspersoneel.
- Gebruik alleen kwik- en cadmium-vrije batterijen.
- Gebruikte batterijen zijn gevaarlijk afval en mogen NIET weggegooid worden bij het huishoudelijk afval!!! Breng de batterijen terug naar uw handelaar of naar inzamelingspunten in uw gemeente.
- Houd batterijen buiten bereik van kinderen. Kinderen kunnen batterijen per ongeluk inslikken. Raadpleeg onmiddellijk een dokter wanneer een kind een batterij ingeslikt heeft.
- Controleer uw batterijen regelmatig om batterijlekkage te voorkomen.
- De stekker of een koppelkabel wordt gebruikt als onderbrekingsapparaat. De onderbrekingsapparaten zullen gereed zijn voor gebruik.
- Zet geen open vuurbronnen, zoals brandende kaarsen, op het apparaat.
- Zet geen met vloeistof gevulde objecten, zoals vazen, op het apparaat.
- Dit apparaat is voor gebruik in omgevingen met een gematigd klimaat; niet geschikt in landen met een tropisch klimaat.

## BEDIENINGSKNOPPEN

- 1 Deksel
- 2 Linker Luidspreker
- 3 LED Schijf Aanwijzing
- 4 3.5mm Hoofdtelefoon jack
- 5 LED-Power
- 6 Power off/on / Functie Regelaar
- 7 Radio Frequentieregelaar
- 8 Rechter Luidspreker
- 9 Tuning knop
- 10 Volume Omhoog/Omlaag knop
- 11 FM Stereo Indicator
- 12 Pin Adaptor
- 13 33/45/78 Snelheidregelaar
- 14 Naaldarm houder
- 15 Line-out Stekker
- 16 FM Draad Antenna
- 17 Auto-stop on/off schakelaar
- 18 AC Stroomkabel

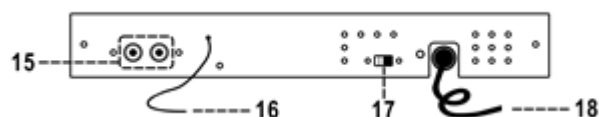
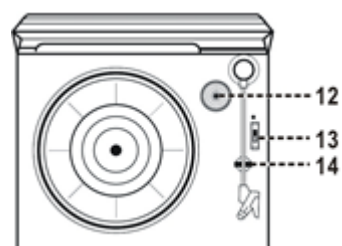
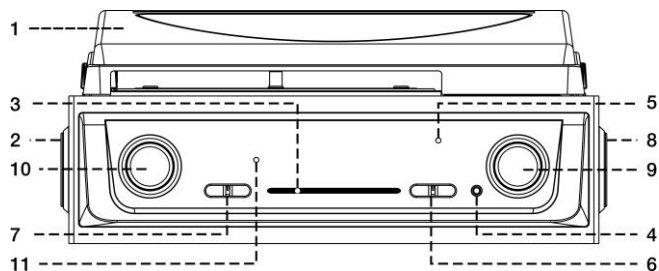

## INSTALLATIE

### LEVERINGSOMVANG

- Hoofdunit
- Gebruiksaanwijzing

### VOORZORGSMAATREGELEN VOOR GEBRUIK

- Pak alle onderdelen voorzichtig uit en verwijder de beschermende verpakking.
- Zorg ervoor dat uw stroomtoevoer 230V en 50Hz is en sluit het netsnoer pas daarna aan op een correct geïnstalleerd stopcontact.
- Dek geen onderdelen van het apparaat af en laat enkele centimeters vrij rond het apparaat om de luchtcirculatie niet te belemmeren.

### STOFKAP INSTALLEREN

- Duw de metalen haak naar de achterkant.
- Sluit de stofkap aan op de metalen haak
- Sluit het scharnier van de stofkap aan op het apparaat.

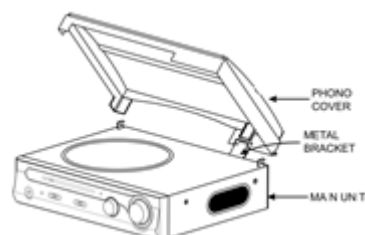



## **POWER ON**

Sluit de stekker aan op een correct geïnstalleerd stopcontact.

Uw apparaat is nu klaar om muziek af te spelen.

## **LUISTER NAAR DE RADIO**

- Zet de functieschakelaar op TUNER.
- Vouw de UKW (FM)-draadantenne volledig open en spreid deze uit.
- Stel de zendfrequentie in met de draaiknop.
- Regel het volume met de draaiknop.
- Zet de schakelaar in de stand FM in geval van storing in de FM / FM-stereomodus. Bij FM / FM-stereo-ontvangst licht de LED-indicator op.

## **GEBRUIK VAN DE PLATENSPELER**

### **OPGELET:**

- Verwijder de naaldbeschermer.
- Zorg ervoor dat u de toonarm uit de toonarmhouder verwijdert en na gebruik weer bevestigt.

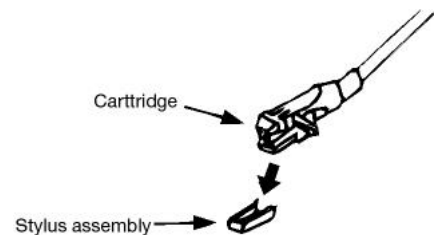

1. Schakel over naar de positie "PHONO"
2. Stel de snelheid (33/45/78) in op de plaat.  
Pak het bord bij de buitenrand en plaats het voorzichtig op het bord. Als u een single plaat gebruikt, moet u de adapter vooraf bevestigen.  
De draaitafel begint te draaien.
3. Pas het volume naar wens aan.
4. Aan het einde van de schaal stopt de schaal met draaien. Til vervolgens de toonarm voorzichtig op en plaats deze op de plank (beveilig indien nodig)
5. **Zet uit:** Zet de schakelaar op "OFF".

**OPGELET:** Bij sommige platen is het mogelijk dat het toestel stopt voordat het laatste nummer wordt afgespeeld, wat helaas te maken heeft met andere standaarden van de platenindustrie. Als u zo'n plaat heeft, kunt u de automatische uitschakeling deactiveren met de schakelaar.

**Belangrijk:** Als de automatische uitschakeling is gedeactiveerd, loopt de plaat door totdat het apparaat handmatig wordt uitgeschakeld!

## **LINE-OUT**

Via deze uitgang kun je het apparaat met een cinch kabel (niet meegeleverd) aansluiten op de aux aansluiting van je thijsysteem.

**OPGELET:** Het geluid van de originele ingebouwde luidspreker wordt niet beëindigd, zelfs niet na aansluiting op een ander hifi-systeem via een line-out-aansluiting. U kunt het systeemvolume op het minimumniveau instellen als u alleen de voorkeur geeft aan het geluid van het hifi-systeem

## HOOFDTELEFOON (Niet inbegrepen)

LET OP: Koptelefoons kunnen niet worden gebruikt met FM Mono!

Sluit een in de handel verkrijgbare hoofdtelefoon met een 3,5 mm-aansluiting aan op de aansluiting. Luidsprekers worden automatisch uitgeschakeld!

De huidige instructiehandleiding kan worden gedownload van

[www.soundmaster.de](http://www.soundmaster.de).

Technische veranderingen en drukfouten voorbehouden.

Auteursrecht van Woerlein GmbH, 90556 Cadolzburg, [www.soundmaster.de](http://www.soundmaster.de)

Duplicatie alleen met de toestemming van Woerlein GmbH



**PROTEZIONE AMBIENTALE**

Non smaltire il presente prodotto tra i normali rifiuti domestici al termine del suo ciclo di vita. Portarlo invece ad un centro specializzato nel riciclo di materiale elettrico e dispositivi elettronici. Quest'obbligo è indicato dal simbolo di riciclo presente sul prodotto, sul manuale di istruzioni o sulla confezione.

I materiali sono riutilizzabili in base alle indicazioni su di essi riportate. Riutilizzando, riciclando o comunque trovando altri usi ai dispositivi usati, si dà un grande contributo alla protezione ambientale. Contattare i propri enti locali responsabili della questione per ulteriori informazioni sui punti di raccolta.

	<b>ATTENZIONE</b>	
<b>Rischio di scosse elettriche Non aprire il dispositivo!</b>		
Cautela: Per ridurre il rischio di scosse elettriche, non rimuovere la copertura (o il retro). Il prodotto non contiene componenti riparabili. Affidare le riparazioni esclusivamente a personale qualificato.		



Tale simbolo indica la presenza all'interno dell'apparecchio di componenti che generano tensione elettrica a livelli pericolosi, capaci di produrre scosse elettriche.



Tale simbolo indica la presenza di importanti istruzioni di utilizzo e manutenzione del prodotto.

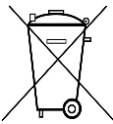

**Le batterie usate sono rifiuti pericolosi e NON devono essere smaltite assieme agli altri rifiuti domestici!** Infatti, ogni consumatore è **obbligato a norma di legge** a restituire **tutte le batterie** ai centri di riciclaggio ecosostenibile – indipendentemente dalla presenza nelle batterie di sostanze più o meno dannose\*). **Le batterie usate possono essere consegnate in maniera completamente gratuita ai centri di raccolta pubblica o al proprio rivenditore.**

**Riportare le batterie solo quando esse sono completamente scariche.**

\*) indicate dai simboli Cd = cadmio, Hg = mercurio, Pb = piombo



Per evitare possibili danni all'udito, non ascoltare musica ad alto volume per un periodo di tempo prolungato.

- Usare il dispositivo esclusivamente al chiuso, in ambienti asciutti. Proteggere il dispositivo dall'umidità.
- Non aprire l'unità. **RISCHIO DI SCOSSE ELETTRICHE!** Affidare l'apertura dell'apparecchio e le riparazioni esclusivamente a personale qualificato.
- Collegare il presente dispositivo esclusivamente ad una presa a muro ben installata e dotata di messa a terra. Accertarsi che la tensione di alimentazione corrisponda a quella nominale riportata sulla targa del prodotto.
- Tenere il cavo di alimentazione lontano da fonti di umidità durante il funzionamento. Non ostruire o danneggiare il cavo di alimentazione in alcun modo.
- Avvisi per la disconnessione del dispositivo: La spina di alimentazione serve per la connessione del dispositivo alla rete elettrica, quindi tenerla sempre in posizione facilmente accessibile.
- Se il cavo o la spina di alimentazione sono danneggiati in qualunque modo, farli sostituire immediatamente presso un centro di assistenza autorizzato.
- In caso di temporali, disconnettere immediatamente il dispositivo dalla rete elettrica.
- Il dispositivo può essere utilizzato dai bambini, solo sotto il controllo dei genitori.
- Per la pulizia dell'apparecchio, servirsi esclusivamente di un panno asciutto.
- **NON USARE DETERGENTI o PANNI ABRASIVI!**
- Installare il dispositivo in un ambiente dotato di sufficiente ventilazione, per evitare problemi di surriscaldamento.
- Non ostruire le aperture di ventilazione!
- La libera circolazione dell'aria potrebbe essere ostacolata, ostruendo le feritoie di ventilazione con oggetti, quali giornali, tovaglie o tende ecc.
- Tenere l'apparecchio lontano da schizzi o zampilli, evitando di appoggiare sopra di esso oggetti contenenti liquidi, ad esempio tazze.
- L'unità non deve essere esposta direttamente alla luce solare o altre fonti di calore, né conservata in ambienti eccessivamente freddi, umidi, polverosi o soggetti ad urti e vibrazioni.
- Non tentare di applicare cavi, spine o altri oggetti all'unità, né tentare di aprirla.
- Installare il dispositivo in una posizione sicura e non soggetta a vibrazioni.
- Non appoggiare sul dispositivo fonti di fiamme libere, ad esempio candele accese.
- Installare l'apparecchio lontano da computer o unità a microonde, che potrebbero causare interferenze alla ricezione radio.
- Non tentare di aprire o riparare l'unità. Tale operazione espone l'utente a rischio di lesioni e rende nulla la garanzia del prodotto. Per le riparazioni affidarsi esclusivamente a personale / centri di assistenza autorizzati.
- Le batterie non devono essere esposte direttamente a fonti di calore, quali luce solare, fiamme libere o simili.
- Le batterie usate sono rifiuti pericolosi e NON devono essere smaltite assieme agli altri rifiuti domestici!!! Portare invece le batterie vecchie al proprio rivenditore o in appositi centri di raccolta locali.
- Tenere le batterie fuori della portata dei bambini. I bambini potrebbero infatti correre il rischio di ingerirle. Consultare immediatamente un medico in caso di ingestione di batterie.
- Controllare regolarmente che le batterie del proprio apparecchio non abbiano perdite.
- L'apparato è concepito per l'uso in zone con climi temperati; non è adatto all'uso in paesi con climi tropicali.

## CONTROLLI

- 1 Giradischi antipolvere
- 2 Collegamenti altoparlanti
- 3 Scala di frequenza del trasmettitore
- 4 Jack per cuffie da 3,5 mm
- 5 Indicatore di funzionamento a LED
- 6 On/Off, funzionamentoradio/piastra
- 7 UKW-FM, UKW-FM Stereo
- 8 Altoparlante a destra
- 9 Messa a punto
- 10 Volume
- 11 FM Display Stereo
- 12 Adattatore per piastre singole
- 13 La piastra di velocità 33/45/78 giri p. Min
- 14 Riposo del braccio
- 15 Line-out (RCA)
- 16 UKW-FM Antenna a filo
- 17 Auto-Stop on/off
- 18 Cavo di alimentazione con spina di alimentazione

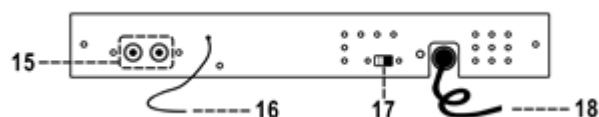
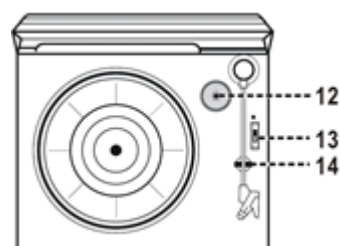
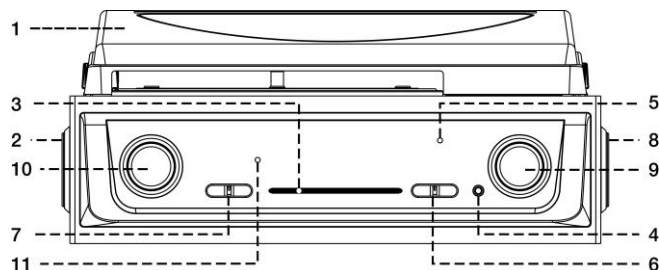

## INSTALLAZIONE

### CONSEGNA

- Principale
- Manuale

### PRECAUZIONI D'USO

- Spacchettare con cura tutte le parti e rimuovere l'imballaggio protettivo.
- Assicurarsi che la rete elettrica abbia 230V e 50Hz e quindi collegare il cavo di alimentazione a una presa di corrente installata correttamente.
- Non coprire parti del dispositivo e lasciare il dispositivo libero di alcuni centimetri alla volta in modo da non ostacolare la circolazione dell'aria.

### INSTALLAZIONE DELLA CAPPA ANTIPOLVERE

- Spingere la cerniera metallica all'indietro.
- Legare con cura il cappuccio con **cerniera** v.

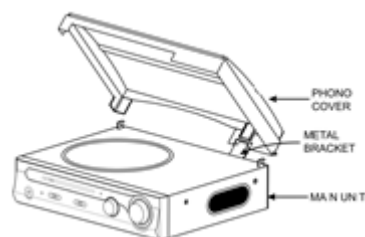

## **COMMISSIONING**

Collegare la spina di alimentazione a una presa installata correttamente.

Ora il tuo dispositivo è pronto per la riproduzione musicale.

## **FUNZIONAMENTO DELLA RADIO**

### **ACCORDATURA MANUALE**

- Interruttore di funzione in "TUNER" pos.
- FM (FM) traina e diffonde completamente l'antenna di lancio.
- Impostare la frequenza del trasmettitore utilizzando la manopola rotante.
- Regolare il volume con la manopola.
- In caso di interferenze nel funzionamento stereo FM/FM, impostare l'interruttore su Pos. Quando la ricezione stereo FM/FM si accende, l'indicatore LED si accende.

## **FUNZIONAMENTO DEL PANNELLO**

### **NOTA:**

- Rimuovere il coperchio protettivo per l'ago.
  - Assicurarsi che il braccio sia allentato prima del funzionamento del supporto del braccio e quindi di nuovo di cui è stato eseguito il backup.
1. Attivare Pos. "PHONO"
  2. Velocità (33/45/78) per abbinare la piastra.
  3. Prendere il lembo sul bordo esterno e posizionare con cura sul piatto. Quando si utilizza una singola piastra, indossare l'adattatore in anticipo. Il piatto inizia a girare.
  4. Regolare il volume come desiderato.
  5. Alla fine della piastra si sovrappone la piastra per girare. Quindi sollevare con cura il braccio e posizionarlo sullo scaffale (sicuro se necessario)
  6. **Spegnimento:** impostare l'interruttore su "OFF" pos.

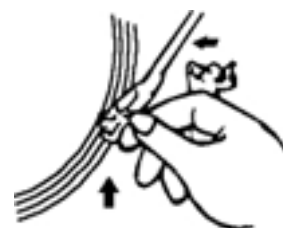
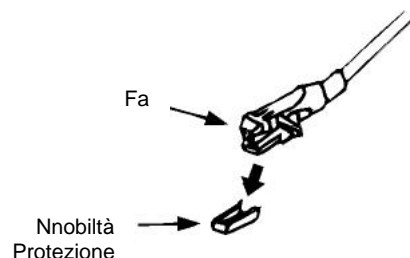

**ATTENZIONE:** Per alcune piastre è possibile che il dispositivo si fermi prima che l'ultima traccia sia riprodotta, il che ha a che fare con diversi standard dell'industria discografica. Se si dispone di tale piastra, è possibile disattivare l'arresto automatico con l'interruttore.

**IMPORTANTE:** Se l'ombreggiatura automatica è disattivata, la piastra continuerà a funzionare fino a quando il dispositivo non viene spento a mano!

## **USCITA RCA**

Tramite questo un usgang è possibile collegare il dispositivo alla connessione Aux del sistema domestico con cavo RCA (non incluso).

**NOTA:** il suono dell'altoparlante integrato originale non si fermerà nemmeno dopo il collegamento a un altro sistema HiFi tramite un jack line-out. È possibile regolare il volume del sistema al livello minimo se si preferisce il suono solo dal sistema hi-fi

## RAME (escluso)

ATTENZIONE: le cuffie non possono essere utilizzate con FM Mono!

Collegare un cuffia con jack da 3,5 mm alla presa, disponibile presso rivenditori specializzati.

Gli altoparlanti si spendono automaticamente!

Unktuelle manuali d'uso possono essere scaricati da [www.soundmaster.de](http://www.soundmaster.de).

Modifiche tecniche ed errori distampa riservati.

Copyright di Woerlein GmbH, 90556 Cadolzburg, [www.soundmaster.de](http://www.soundmaster.de)

Riproduzione solo con il permesso di Woerlein GmbH



## PROTECÇÃO AMBIENTAL



Não junte este aparelho juntamente com os resíduos domésticos no final do seu ciclo de vida útil. Coloque-o num ponto de recolha para reciclagem de aparelhos eléctricos e electrónicos. Isto é indicado pelo símbolo no aparelho, manual do utilizador ou na embalagem.

Os materiais são reutilizáveis de acordo com as marcas respectivas. Ao reutilizá-los, reciclá-los ou qualquer outra forma de utilização de aparelhos antigos, está a contribuir de forma importante para a protecção do nosso ambiente.

Contacte as suas autoridades locais para obter informações sobre pontos de recolha.

	<b>AVISO</b>	
<b>Risco de choque eléctrico. Não abrir!</b>		
Cuidado: Para reduzir o risco de choque eléctrico, não retire a tampa (ou o revestimento traseiro). Não existem no interior peças passíveis de serem substituídas pelo utilizador. Permita que a assistência técnica seja efectuada por um técnico qualificado.		



Este símbolo indica a presença de tensão perigosa no interior do aparelho, suficiente para provocar choques eléctricos.



Este símbolo indica a presença de instruções de funcionamento e manutenção importantes para o aparelho

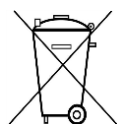

**As pilhas usadas são um resíduo perigoso e NÃO devem ser colocadas juntamente com os resíduos domésticos!** Enquanto consumidor, está **legalmente obrigado** a depositar **todas as pilhas** num local adequado para uma reciclagem

ambientalmente responsável – independentemente de as pilhas conterem ou não substâncias perigosas\*). **Coloque as pilhas gratuitamente num dos pontos de recolha públicos na sua localidade ou em lojas que comercializem pilhas do mesmo tipo.**

**Coloque apenas pilhas completamente descarregadas.**

**\*) marcadas Cd = cádmio, Hg = mercúrio, Pb = chumbo**



**O uso constante de fones de ouvido em alto volume pode prejudicar sua audição.**

- Utilize o aparelho apenas em ambientes internos e secos.
- Proteja o aparelho da humidade.
- A unidade deve funcionar apenas em um clima temperado.
- Não abra o aparelho. RISCO DE CHOQUE ELÉCTRICO! Permita que o aparelho seja aberto e assistido por um técnico qualificado.
- Ligue este aparelho apenas a uma tomada de parede devidamente instalada com terra. Certifique-se de que a tensão da rede eléctrica corresponde com as especificações da placa informativa do aparelho.
- Certifique-se de que o cabo de alimentação permanece seco durante o funcionamento. Não trilhe ou danifique o cabo de alimentação de forma alguma.
- Um cabo de alimentação danificado deve ser imediatamente substituído por um centro de assistência técnica autorizado.
- Em caso de ocorrência de trovoadas, desligue imediatamente o aparelho da tomada.
- As crianças devem supervisionadas por um adulto responsável quando utilizarem o aparelho.
- Limpe o aparelho apenas com um pano seco.
- **NÃO** utilize PRODUTOS DE LIMPEZA ou PANOS ABRASIVOS!
- Não exponha o aparelho a luz solar directa ou a outras fontes de calor.
- Instale o aparelho num local com ventilação suficiente para evitar a acumulação de calor.
- Não cubra as aberturas de ventilação!
- Instale o aparelho num local seguro e sem vibrações.
- Instale o aparelho o mais longe possível de computador e fornos microondas; caso contrário, a recepção de rádio poderá sofrer interferências.
- Não abra ou repare o revestimento. Não é seguro fazê-lo e irá anular a sua garantia. As reparações devem ser efectuadas apenas por um serviço/centro autorizado de assistência.
- Utilize apenas pilhas sem mercúrio nem cádmio.
- As pilhas usadas são um resíduo perigoso e NÃO devem ser colocadas juntamente com os resíduos domésticos!!! Coloque as pilhas num dos pontos de recolha da sua localidade.
- Mantenha as pilhas afastadas das crianças. Estas poderão engolir as pilhas. Se uma pilha for engolida, contacte imediatamente um médico.
- Verifique as suas pilhas regularmente para evitar derramamento das mesmas.



## CONTROLOS

- 1 Prato giratório de proteção contra poeiras
- 2 Ligações de altifalantes
- 3 Senderfrequenzskala
- 4 Tomada de auscultadores de 3,5mm
- 5 LED-Indicador de operação
- 6 Ligado/Desligado, operação rádio/placa
- 7 UKW-FM, UKW-FM Stereo
- 8 Direito do altifalante
- 9 Tuning
- 10 Volume
- 11 UKW-FM Display estéreo
- 12 Adaptador para placas individuais
- 13 Placa de velocidade 33/45/78 revoluções p. Rio Min
- 14 Descanso de braço
- 15 Line-out (RCA)
- 16 UKW-FM Antena de fio
- 17 Auto-Sem cima/desligado
- 18 Cabo de alimentação com ficha de alimentação

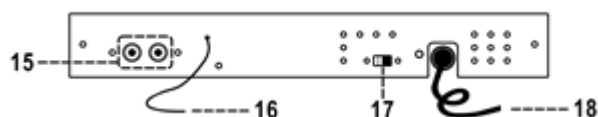
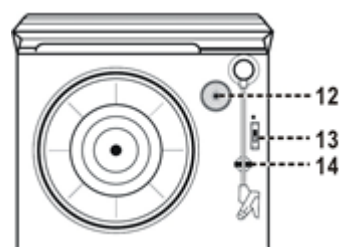
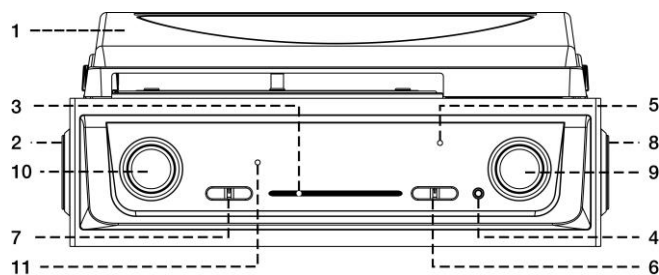

## INSTALAÇÃO

### Entrega

- Principal
- Manual

### PRECAUÇÕES DE UTILIZAÇÃO

- Desembale cuidadosamente todas as peças e retire a embalagem de proteção.
- Certifique-se de que a sua rede elétrica tem 230V e 50Hz, em seguida, ligue o cabo de alimentação a uma tomada de alimentação devidamente instalada.
- Não cubra partes do aparelho e deixe o aparelho livre de alguns centímetros de cada vez para não impedir a circulação de ar.

### Instalação do exaustor de proteção contra poeiras

- Empurre a dobradiça de metal para trás.
- Amarre cuidadosamente o exaustor com dobradiça v.

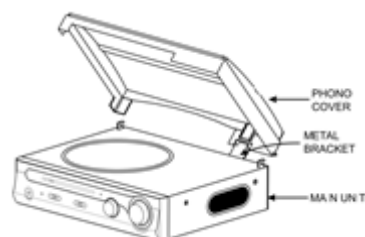

## **Comissionamento**

Ligue a ficha elétrica a uma tomada corretamente instalada.

Agora seu dispositivo está pronto para a reprodução musical.

## **OPERAÇÃO DE RÁDIO**

### **SENDERABSTIMMUNG**

- O interruptor de função no posição "TUNER".
- FM (FM) reboca e espalha completamente a antena de arremesso.
- Desacione a frequência do transmissor utilizando o botão rotativo.
- Ajuste o volume com o botão.
- Em caso de interferência na operação estéreo FM/FM, deslize um interruptor para Pos. FM. Quando a recepção estéreo FM/FM, o indicador LED acende-se.

## **OPERAÇÃO DO PAINEL**

### **NOTA:**

- Retire a tampa protetora da agulha.
- Certifique-se de que a arma de tostão é solta antes do funcionamento do suporte da arma toa e, em seguida, recua novamente.

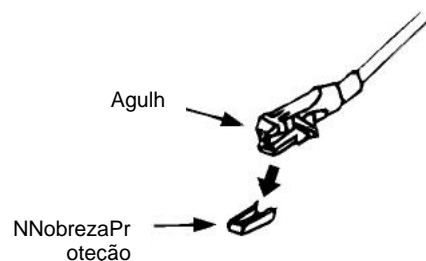

1. Ligue o Pos. "PHONO"
2. velocidade (33/45/78) para combinar com a placa.
3. Tome a tampa na borda externa e coloque cuidadosamente sobre o prato. Quando utilizar uma única placa, coloque previamente o adaptador. O prato começa a girar.
4. Ajuste o volume conforme desejado.
5. Na extremidade da placa, a placa está em cima para girar. Em seguida, levante cuidadosamente o tonear e coloque-o na prateleira (se necessário)
6. **Desligar:** Desative o interruptor para pos. "OFF".

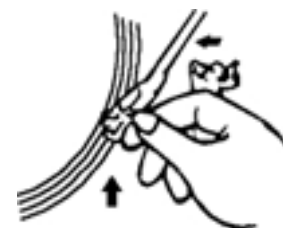

**ATENÇÃO:** Para algumas placas é possível que o dispositivo pare antes da última pista ser reproduzida, o que tem a ver com diferentes padrões da indústria discográfica. Se tiver tal placa, pode desativar a paragem automática com o interruptor.

**IMPORTANTE:** Se a sombra automática for desativada, a placa continuará a funcionar até que o aparelho seja desligado à mão!

## **SAÍDA DE RCA**

Através deste um usgang pode ligar o dispositivo à ligação Aux do seu sistema doméstico com cabo RCA (não incl.).

**NOTA:** O som do altifalante incorporado original não para mesmo depois de ligar a outro sistema HiFi através de uma tomada de line-out. pode ajustar o volume do sistema ao nível mínimo se preferir o som apenas a partir do sistema hi-fi

**COBRE (NÃO INCL.)**

ATENÇÃO: Fones de ouvido não podem ser usados com FM Mono!

Ligue um kopfhörer com uma tomada de 3,5 mm à tomada, que está disponível em retalhistas especializados. Os altifalantes desligam-se automaticamente!

Os manuais do utilizador atual do utilizador podem ser descarregados a partir de [www.soundmaster.de](http://www.soundmaster.de).

Alterações técnicas e erros de impressão reservados.

Copyright by Woerlein GmbH, 90556 Cadolzburg, [www.soundmaster.de](http://www.soundmaster.de)

Reprodução apenas com autorização da Woerlein GmbH



**MILJØBESKYTTELSE**



Smid ikke dette produkt ud med det normale husholdningsaffald ved enden af dens livscyklus. Aflever det til et opsamlingspunkt for genbrug af elektronik eller elektroniske apparater.

■ Dette er indikeret ved symbolet på produktet,

brugermanualen eller indpakningen.

Materialerne er genanvendelige i overensstemmelse med deres mærkninger. Ved at genanvende, genbruge eller andre former for anvendelse af gamle apparater bidrager du til at beskytte miljøet.

Kontakt dine lokale myndigheder for detaljer omkring opsamlingspunkter.

	<b>ADVARSEL</b>	
Risiko for elektronisk chok <b>ÅBEN IKKE!</b>		
Advarsel: For at reducere risikoen for elektrisk chok, fjern ikke coveret (eller bagsiden). Der er ingen brugervenlige dele indeni. For serviceeftersyn kontakt kvalificeret personale.		



Dette symbol indikerer tilstedeværelsen af vigtige operationelle og vedligeholdelse instruktioner for enheden.



Dette symbol indikerer tilstedeværelsen af farlig spænding inden i indkapslingen, tilstrækkelig til at frembringe elektrisk chok.



**Brugte batterier er farlig affald og må IKKE smides i husholdningsaffaldet!** Som forbruger er du lovmæssigt forpligtet til at returnere **alle batterier for miljømæssige genbrugshensyn** – hvad enten batterierne indeholder skadelig indhold\* eller ej)

**At returnere batterier er gratis ved offentlige opsamlingspunkter eller ved butikker som sælger batterier eller lign.**

**Returnér kun fuldt ud afladte batterier.**

**\*) markeret Cd = cadmium, Hg = kviksølv, Pb = bly**

	Undgå risiko for høreskader ved aldrig at lytte ved høj lydstyrke i længere tid ad gangen.
---	--

- Åben ikke for indkapslingen af produktet. **RISIKO FOR ELEKTRISK CHOK.** For serviceeftersyn kontakt kvalificeret personale.
- Forbind kun enheden til en korrekt installeret og jordbundet stikkontakt. Vær sikker på at spændingen er i overensstemmelse med specifikationerne.
- Vær sikker på at kablerne forbliver tørre under anvendelse. Tryk eller ødeliggør ikke kablerne på nogen måde.
- Advarsel om afbrydelse af enheden: Stikkontakten må ikke slukkes under anvendelse.
- Stikkontakten anvendes som afbrydelsesenheden, afbrydelsesenheden skal forblive funktionsdygtig.
- En ødelagt ledning eller stikkontakt skal med det samme erstattes af et autoriseret service personale.
- I tilfælde af lyn, afbryd øjeblikkeligt enheden fra stikkontakten.

- Børn skal guides af voksne ved anvendelse af enheden.
- Rengør kun enheden med en tør klud.
- Anvend **IKKE RENSEMIDDEL** eller **SKUREKLUD**.
- Installer enheden et sted med tilstrækkelig ventilation med det formål at undgå varme ophejning.
- Tildæk ikke ventilationsåbningerne!
- Ventilationen må ikke hæmmes ved at tildække ventilationsåbningerne med ting, som eksempelvis en avis, en dug, gardiner osv.
- Den må ikke udsættes for dryp eller sprøjt og ingen objekter med væske, som vaser, skal placeres på apparatet.
- Enheden må ikke udsættes for direkte sollys, meget høj eller lav temperatur, fugtighed, vibrationer eller placeres i støvet omgivelser.
- Forsøg aldrig at indsætte ledninger, stikben eller andre lign. objekter i ventilationsåbninger eller åben enheden.
- Installer enheden et sikkert og vibrationsfrit sted.
- Ingen åben ild, som stearinlys skal placeres på apparatet.
- Installer enheden så langt væk som muligt fra computer og mikrobølge enheder; ellers kan radiomodtagelsen blive påvirket.
- Åben ikke indkapslingen eller forsøg at reparere den. Det er ikke sikkert at gøre det og vil påvirke din garanti. Reparationer foretages kun af autoriseret personale.
- Brug udelukkende kviksølv- og cadmiumfrie batterier.
- Batterier må ikke udsættes for overdreven varme såsom solskin, brand eller lign.
- Brugte batterier er farlig affald og må **IKKE** smides i husholdningsaffaldet!!! Returnér batterierne til din forhandler eller opsamlingspunkter i dit samfund.
- Hold batterierne væk fra børn. Børn kan sluge batterier. Kontakt omgående en læge hvis det er tilfældet.
- Check dine batterier jævnligt for udslip.
- Stikproppen eller en evt. forlængerledning fungerer som hovedafbryder, hvorfor der altid skal være let adgang til den stikkontakt, apparatet er tilsluttet.
- Dette apparat er udelukkende designet til brug i en tempereret klimazone, det bør ikke anvendes i lande med tropisk klima.

## KONTROLPLACERING

- 1 STØVDÆKSEL
- 2 VENSTRE HØJTALER
- 3 OPKALDSPINTER
- 4 3,5 MM HOVEDTELEFONSTIK
- 5 INDIKATOR FOR STRØMLED
- 6 SLUK / FUNKTION  
VÆLGERKNAP
- 7 BÅND / FM STEREO STEREO  
VÆLGER
- 8 HØJRE HØJTALER
- 9 KNAPPEN JUSTERING
- 10 DREJNING  
HANDSOMEVOLUMEN
- 11 FM STEREO LED-INDIKATOR
- 12 SPINDELADAPTER
- 13 33/45/78 RPM  
HASTIGHEDVÆLGER
- 14 AFHENTNINGSHOLDER
- 15 STIK TIL LINJE UD
- 16 FM-ANTENNE
- 17 AUTOMATISK STOP-KNAP
- 18 AC-PROCEDURE

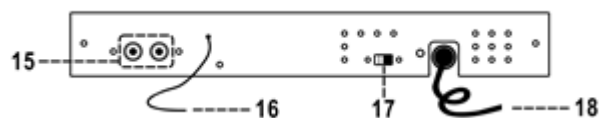
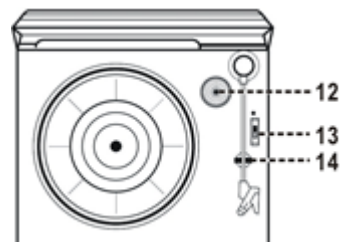
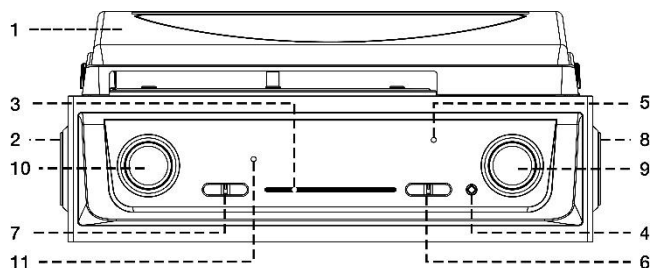

## INSTALLATION

### INDHOLDET AF LEVERING

- Hovedenhed
- Brugsanvisning

### FORHOLDSREGLER VED BRUG

- Unpack alle dele og fjerne beskyttende materiale.
- Tilslut ikke enheden til lysnet, før du kontrollerer netspændingen, og før alle andre tilslutninger er foretaget.
- Dæk ikke ventilationsåbninger, og sørg for, at der er et mellemrum på flere centimeter omkring ventilationsenheden.

### TOPDÆKSLET SAMLING

- Skub metalbeslaget til bagside.
- Tilslut metalbeslaget til det øverste dæksel.
- hængslet på topdækslet til hovedenheden.

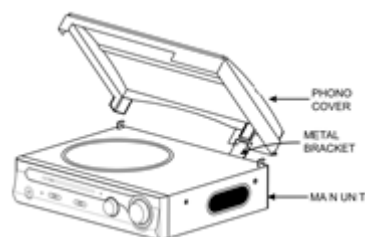

## Forbindelse

Tilslut netledningen til stikkontakten.

Nu er dit system klar til at afspille musikken.

## LYTTE TIL RADIO

### MANUEL INDSTILLING

- Sæt funktionsafbryderen i position "TUNER".
- Stil ind på den ønskede station ved at dreje indstillingsknappen.
- Juster "VOLUME"-knappen til det ønskede lydstyrkeniveau.
- Indstil FM-tilstandsvælgeren til "FM"-position. Programmer modtages i monotilstand. Især når stereosignalerne er svage. Det er at foretrække at modtage programmet i mono
- Indstil FM-tilstandsvælgeren til "FM-ST"-position til modtagelse af stereoprogrammer. LED-indikatoren "ST" lyser op for at vise, at FM-stereoprogrammet modtages.

## PHONO

### **Bemærk:**

- Fjern pennebeskytteren.
- Sørg for, at tonearmen tages af resten, før den tages i brug, og derefter fastgøres igen.

1. Vælg "PHONO" function.
2. Indstil hastighedsvælgeren til den korrekte position afhængigt af den record, der afspilles.
3. Placer pladen på pladen (Brug spindeladapteren, hvis den er blevet krævet).
4. Løft tonearmen fra resten, og flyt den langsomt til pladesiden. Pladen begynder at rotere
5. Placer tonearmen til den ønskede position af pladen
6. Juster lydstyrken til det ønskede niveau
7. I slutningen af posten holder pladen automatisk op med at rotere. Løft tonearmen fra pladen og vend den tilbage til resten
8. Hvis du vil stoppe manuelt, skal du løfte tonearmen fra pladen og returnere den til resten.

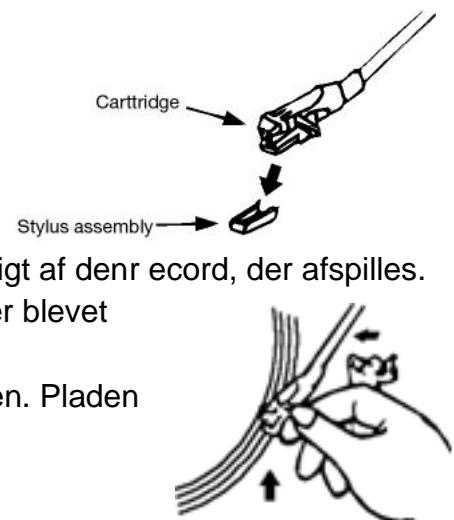

**BEMÆRK:** En eller anden form for post auto-stop-området var ude af enheden indstilling, så det vil stoppe før den sidste rack finish. I dette tilfælde skal du vælge auto-stop-kontakten til "off" position, så vil den køre til slutningen af posten, men stopper ikke automatisk (sluk enheden ved tænd/sluk-knappen eller skift auto-stop-kontakten tilbage til "on" position for at stoppe pladens rotation). Sæt derefter tonearmen tilbage til hvilepositionen.

## LINJE UD-FORBINDELSE

Du kan tilslutte systemet til hele hi-fi-systemet ved at tilslutte stiksedlen til den ekstra indgangsstik med et rca-kabel (medfølger ikke).

**BEMÆRK:** Lyden fra den oprindelige indbyggede højttaler afsluttes ikke, selv efter at der er oprettet forbindelse til andet hi-fi-system via køstik. Du kan skrue op for systemets lydstyrke til et minimumsniveau, hvis du foretrækker den lyd, der kommer fra hi-fi-systemet.

## HOVEDTELEFONER (ikke inkl.)

OBS: Hovedtelefoner kan ikke bruges med FM Mono!

Tilslut en kommercielt tilgængelig hovedtelefon med et 3,5 mm stik til stikket. Højtalere slukkes automatisk!

Den current brugsanvisning kan downloades fra [www.soundmaster.de](http://www.soundmaster.de)

Tekniske ændringer og trykfejl reserveret.

Copyright by Woerlein GmbH, 90556 Cadolzburg, [www.soundmaster.de](http://www.soundmaster.de)

Kun duplikering med tilladelse fra Woerlein GmbH





## MILJØBESKYTTELSE



Ikke kast dette produktet sammen med vanlig husholdningsavfall ved slutten av dets livssyklus. Returner det til et innsamlingspunkt for resirkulering av elektrisk og elektronisk utstyr. Dette indikeres på produktsymbolet, i bruksanvisningen eller på emballasjen.

Materialene kan gjenvinnnes i henhold til deres merkinger. Ved gjenbruk, resirkulering eller andre former for utnyttelse av gamle enheter, gjør du et viktig bidrag til miljøvern.

Ta kontakt med lokale myndigheter for informasjon om innsamlingspunkter.

	<b>ADVARSEL</b> <b>Fare for elektrisk støt</b> <b>Ikke åpne!</b>	
Forsiktig: For å redusere risikoen for elektrisk støt, må du ikke ta av dekslet (eller baksiden). Det er ingen deler inni som kan repareres. Overlat service til kvalifisert personell.		



Dette symbolet indikerer tilstedeværelse av farlig spenning i huset, tilstrekkelig til å forårsake elektrisk støt.



Dette symbolet indikerer viktige drifts- og vedlikeholdsinstruksjoner for enheten.

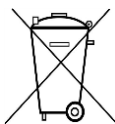

Brukte batterier er farlig avfall og må IKKE kastes sammen med husholdningsavfallet! Som forbruker er du juridisk forpliktet til å returnere alle batterier for miljøvennlig resirkulering – uansett hvorvidt batteriene inneholder skadelige stoffer\*)

Returner batterier gratis til offentlige innsamlingspunkter i ditt lokalsamfunn eller til butikker som selger batterier av de respektive slag. Bare returner helt utladede batterier.

\*) Merket Cd = kadmium, Hg = kvikksølv, Pb = bly



Ikke lytt til musikk ved høyt volum over lengre tid, det kan føre til hørselsskader.

## Sikkerhets-, miljø- og oppsettsinstruksjoner

- I tilfelle av lyn må du umiddelbart koble apparatet fra strømmettet.
- Barn bør være under oppsyn av foreldre når de bruker enheten.
- Kun rengjøre enheten med en tørr klut.
- IKKE bruk RENGJØRINGSMIDLER eller SLIPENDE KLUTER!
- Installer enheten på et sted med god ventilasjon for å hindre varmeopphoping.
- Ikke dekk til ventilasjonsåpningene!
- Ventilasjonen må ikke hindres ved å dekke til ventilasjonsåpninger med gjenstander som aviser, duker, gardiner osv.
- Enheten må ikke utsettes for drypp eller sprut, og ingen gjenstander fylt med væske, som vaser, må plasseres på den.
- Enheten bør ikke utsettes for direkte sollys, svært høye eller lave temperaturer, fuktighet, vibrasjoner eller støvete omgivelser.
- Aldri forsøk å sette inn ledninger, stifter eller andre slike gjenstander i hullene eller åpningene på enheten.
- Installer enheten på et sikkert og vibrasjonsfritt sted.
- Installer enheten så langt unna som mulig fra datamaskiner og enheter som utstråler mikrobølger, ellers kan radiomottak bli forstyrret.
- Ikke åpne eller reparere huset. Det er utrygt å gjøre det og garantien vil bli ugyldig. Reparasjoner må bare utføres av autorisert servicepersonell/kundesenter.
- Bare bruk kvikksølv- og kadmiumfrie batterier.
- Batteriene må ikke utsettes for sterk varme, som sol, ild eller lignende.
- Brukte batterier er farlig avfall og må IKKE kastes sammen med husholdningsavfallet! Returner batterier til forhandleren eller innsamlingspunkter i ditt lokalsamfunn.
- Hold batteriene unna barn. Barn kan svelge batterier. Kontakt lege umiddelbart hvis et batteri svelges.
- Sjekk batteriene regelmessig for å unngå batterilekkasje.
- Strømledningen eller en apparatkopler brukes som utkoplingsenhet. Utkoplingsenhetene skal være klare for bruk.
- Kilder til åpen flamme, f.eks. tente lys, skal aldri plasseres på apparatet.
- Dette apparatet er til bruk i moderate klimaer og er ikke egnet til bruk i land med tropisk klima.

- Bruk enheten kun i tørre innendørsmiljøer.
- Beskytt enheten mot fuktighet.
- Ikke åpne enheten. FARE FOR ELEKTRISK STØT! Overlat åpning og service til kvalifisert personell.
- Kun koble denne enheten til en riktig installert og jordet stikkontakt. Kontroller at nettspenningen stemmer med spesifikasjonene på typeskiltet.
- Kontroller at nettkabelen holder seg tørr under drift. Ikke klemme eller skade strømkabelen på noen måte.
- Advarsel om frakobling av enheten: Hovedpluggen brukes som tilkobling og må derfor alltid være driftsklar.
- Støpselet brukes til frakobling og må derfor være lett tilgjengelig.
- En skadet strømkabel eller støpsel må straks byttes av et autorisert servicesenter.

## KONTROLLER

- 1 Platespiller for støvbeskyttelse
- 2 Koblinger til høyttaler
- 3 Senderfrekvensskala
- 4 3,5mm hodetelefonkontakt
- 5 LED- Driftsindikator
- 6 På/Av, Radio/Platedrift
- 7 StorbritanniaW-FM, UKW-FM Stereo
- 8 Høyttaler høyre
- 9 Avsendereinstellung
- 10 Volum
- 11 UKW-FM Stereodisplay
- 12 Adapter for enkeltplater
- 13 Hastighetsplate 33/45/78 omdreininger s. Min.
- 14 Tonearm hvile
- 15 Line-out (RCA)
- 16 Storbritannia-FM Ledningsantenn
- 17 Auto-Stopp på / av
- 18 Strømkabel med strømplugg

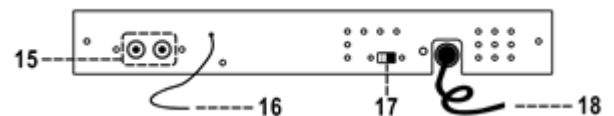
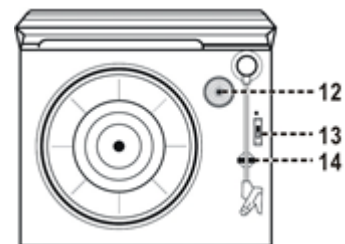
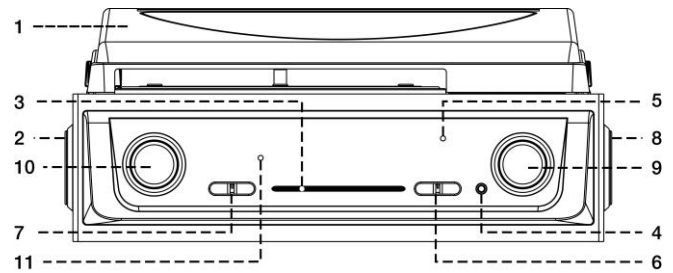

## INSTALLASJON

### Levering

- Viktigste
- Manuell

### FORHOLDSREGLER FOR BRUK

- Pakk forsiktig ut alle deler og fjern beskyttelsesemballasjen.
- Kontroller at strømmettet har 230 V og 50 Hz, og koble deretter strømledningen til et riktig installert strømuttak.
- Ikke dekk noen deler av enheten og la enheten være noen få centimeter fri om gangen for ikke å hindre luftsirkulasjonen.

### Installasjon av støvbeskyttelseshetten

- Skyv metallhengslet bakover.
- Bind forsiktig hetten med hengsel v.

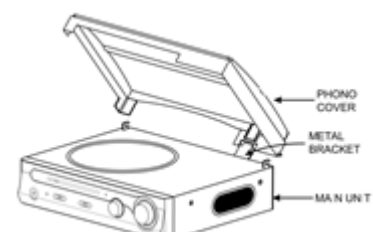

## Igangkjøring

Koble støpselet til en riktig installert stikkontakt.  
Når enheten klar for musikkavspilling.

## RADIOBETJENING

### AVSENDERABSTIMMUNG

- Funksjonsbryter på posisjon "TUNER" .
- FM (FM) slep og spre kasteantennen helt.
- Still inn senderfrekvensen ved hjelp av dreieknappen.
- Juster volumet med knotten.
- Ved interferens i FM/FM-stereodrift, sett bryteren til Pos. FM. Når FM/FM-stereomottaket lyser LED-indikatoren.

## PANELBETJENING

### **MERK:**

- Fjern beskyttelsesdekslet for nålen.
- Kontroller at tonearmen løsnes før bruk av tonearmholderen og deretter sikkerhetskopieres igjen.

1. Slå på Pos. "PHONO"
2. hastighet (33/45/78) for å matche platen.
3. Tap latte på utsiden kanten og forsiktig plassere på platen. Når du bruker en enkelt plate, sett på adapter på forhånd.  
Platen begynner å spinne.
4. Juster volumet etter ønske .
5. På enden av platen topperplaten for å snu. Løft deretter tonearmen forsiktig og legg den på hyllen (fest om nødvendig)
6. **Slå av:** Sett bryteren på pos. "OFF".

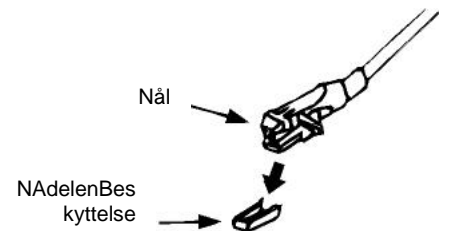

**OBS:** For noen plater er det mulig at enheten stopper før det siste sporet spilles, noe som har å gjøre med forskjellige standarder i platebransjen. Hvis du har en slik plate, kan du deaktivere automatisk avstengning med bryteren.

**VIKTIG:** Hvis den automatiske shalingenerdeaktivert, vil platen fortsette å kjøre til enheten er slått av for hånd!

## RCA-utgang

Via dette kan du koble enheten til Aux-tilkobling til hjemmesystemet ditt med RCA-kabel (ikke inkl.).

**MERK:** Lyden fra den originale innebygde høyttaleren stopper ikke selv etter tilkobling til et annet HiFi-system via en line-out-kontakt. kan du justere volumet på systemet til minimumsnivået hvis du bare foretrekker lyden fra hi-fi-systemet

## KOBBER (ikke inkl.)

OBS: Hodetelefoner kan ikke brukes med FM Mono!

Koble en kopfhörer med 3,5 mm jack til kontakten, som er tilgjengelig fra spesialforhandlere.  
Høytalerne slås av automatisk!

Dukan laste nedbrukermanualer fra [www.soundmaster.de](http://www.soundmaster.de).

Tekniske endringer og utskriftsfeilreservert.

Opphavsrett av Woerlein GmbH, 90556 Cadolzburg, [www.soundmaster.de](http://www.soundmaster.de)

Reproduksjon bare med tillatelse fra Woerlein GmbH



**MILJÖSKYDD**

Släng inte produkten med de vanliga hushållssoporna i slutet av dess livscykel. Returnera den till en insamlingsplats för återvinning av elektriska och elektroniska apparater. Detta indikeras av symbolen på produkten, bruksanvisningen eller förpackningen.

Materialen kan återanvändas enligt deras märkningar. Genom återanvändning, återvinning eller andra former av utnyttjande av gamla enheter gör du ett viktigt bidrag till skyddet av vår miljö. Kontakta din lokala myndigheter för information om insamlingsplatser.

	<b>VARNING</b> <b>Risk för elektriska stötar</b> <b>Öppna inte!</b>	
<p>Varning: För att minska risken för elektriska stötar, avlägsna inte höljet (eller baksidan). Det finns inga delar som användaren kan laga inuti. Överlåt servicearbeten åt kvalificerad servicepersonal.</p>		



Denna symbol indikerar förekomst av farlig spänning innanför höljet, tillräcklig för att orsaka elektriska stötar.



Denna symbol anger att det finns viktiga drift- och underhållsinstruktioner för enheten.

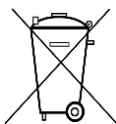

**Förbrukade batterier är farligt avfall och ska INTE kastas i hushållssoporna!** Som konsument är du **juridiskt skyldig** att återlämna **alla batterier** för miljövänlig återvinning – oavsett om batterierna innehåller skadliga ämnen\* eller inte).

Återlämna batterier gratis till offentliga insamlingsställen i din kommun eller till affärer som säljer batterier av respektive slag.

Återlämna bara helt urladdade batterier.

\*) markerade Cd = kadmium, Hg = kvicksilver, Pb = bly



För att förhindra hörselskada, lyssna inte länge med hög volym.

- Använd endast enheten i torra inomhusmiljöer.
- Skydda enheten mot fukt.
- Öppna inte enheten. **RISK FÖR ELSTÖTAR!** Överlåt öppning och service till kvalificerad personal.
- Anslut denna enhet till ett korrekt installerat och jordat uttag. Kontrollera att nätspänningen stämmer överens med uppgifterna på typskylten.
- Kontrollera att nätkabeln förblir torr under drift. Kläm inte eller skada nätkabeln på något sätt.
- Varning vid fränkoppling av apparaten: Nätkontakten används som anslutning, så den bör alltid vara tillgänglig.
- Nätkontakten används som fränkopplingsenhet, fränkopplingsenheten ska vara tillgänglig.

- En skadad nätkabel eller kontakt måste omedelbart bytas av en auktoriserad serviceverkstad.
- Vid åskväder, koppla genast bort enheten från elnätet.
- Barn ska övervakas av föräldrar när de använder enheten.
- Rengör enheten med en torr trasa endast.
- Använd **INTE RENGÖRINGSMEDEL** eller **SLIPANDE TRASOR!**
- Utsätt inte enheten för direkt solljus eller andra värmekällor.
- Installera enheten på en plats med tillräcklig ventilation för att förhindra värmeackumulering.
- Täck inte över ventilationsöppningarna!
- Ventilationen får inte hindras genom övertäckning av ventilationsöppningarna med föremål såsom tidningar, dukar, gardiner etc.
- Den får inte utsättas för dropp eller stänk och inga föremål fyllda med vätska, som vaser, får placeras på apparaten.
- Enheten får inte utsättas för direkt solljus, mycket höga eller låga temperaturer, fukt, vibrationer eller placeras i en dammig miljö.
- Försök aldrig föra in metalltrådar, nålar eller andra liknande föremål i ventilationsöppningarna eller enhetens öppning.
- Installera enheten på en säker och vibrationsfri plats.
- Ingen öppen låga, t.ex. tända stearinljus, får placeras på apparaten.
- Installera enheten så långt bort som möjligt från datorer och mikro vågsugnar, annars kan radiomottagningen störas.
- Öppna inte eller reparera höljet. Det är inte säkert att göra det och kommer att upphäva garantin. Reparationer endast av auktoriserat service-/kundcenter.
- Använd endast kvicksilver- och kadmiumfria batterier.
- Batterier skall inte utsättas för alltför hög värme som solsken, brand eller liknande.
- Förbrukade batterier är farligt avfall och ska **INTE** kastas i hushållssoporna!!! Återlämna batterierna till din återförsäljare eller till insamlingsställen i din kommun.
- Håll batterierna borta från barn. Barn kan svälja batterierna. Kontakta läkare omedelbart om ett batteri har svalts.
- Kontrollera batterierna regelbundet för att undvika batteriläckage.
- Den här apparaten är till för användning i områden med normalt klimat och inte för tropiskt klimat.

## KONTROLLER

- 1 Dammskyddslucka skivspelare
- 2 Högtalare Länkar
- 3 Avsändarefrekvenskala
- 4 3,5 mm hörlursuttag
- 5 LED- Driftsindikator
- 6 På/av, Radio/Plate-drift
- 7 UKW-FM, UKW-FM Stereo
- 8 Högtalare Höger
- 9 Avsändareinstå
- 10 Volym
- 11 UKW-FM Stereodisplay
- 12 Adapter för enstaka plattor
- 13 Hastighetsplatta 33/45/78 varv s. Min
- 14 Tonarmsvilen
- 15 Line-out (RCA)
- 16 UKW-FM Trådontenn
- 17 Auto-Stopp på/av
- 18 Strömkabel med strömkontakt

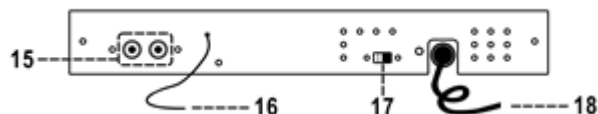
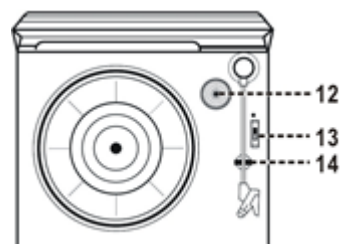
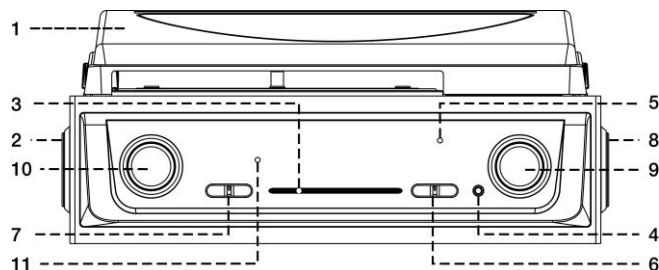

## INSTALLATION

### LEVERANS

- Main
- Manuell

### FÖRSIKTIGHETSÅTGÄRDER FÖR ANVÄNDNING

- Packa försiktigt upp alla delar och ta bort skyddsförpackningen.
- Kontrollera att ditt elnät har 230V och 50Hz ochanslut sedan nätsladden till ett korrekt installerat eluttag.
- Täck inte över några delar av enheten och lämna enheten några centimeter fritt i taget för att inte hindra luftcirkulationen.

### MONTERING AV DAMMSKYDDSHUVEN

- Tryck metall gångjärn bakåt.
- Bind försiktigt huvan med **gångjärn** v.

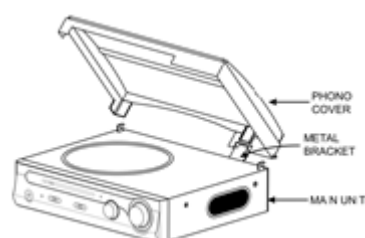

## **IDRIFTTAGNING**

Anslut strömkontakten till ett korrekt installerat uttag.

När enheten redo för musikuppspelning.

## **RADIOFUNKTION**

### **AVSÄNDAREN AVSÄNDAREABSTIMMUNG**

- Funktionsbrytare på position "TUNER" .
- FM (FM) bogsera och sprida kastantennen helt.
- Ställ in sändarfrekvensen med hjälp av vridknappen.
- Justera volym medvredet.
- Vid störningar i FM/FM stereodrift, ställ in omkopplaren på Pos. FM. Vid FM/FM-stereomottagning tänds LED-indikatorn.

## **SKIVSPELARE**

### **OBS:**

- Ta bort skyddshöljet för nålen.
- Se till att tonearmen lossas före manövrering av tonearmhållaren och backas sedan upp igen.

1. Slå på Pos. "PHONO"
2. hastighet (33/45/78) för att matcha plattan.
3. Tap latte vid ytterkanten och placera försiktigt på plattan. När du använder en enda platta, sätt på adaptern i förväg. Plattan börjar snurra.
4. Justera volymen efter önskemål .
5. I slutet av plattan stoppar plattan för att vända. Lyft sedan försiktigt tonearmen och placera den på hyllan (säkra vid behov)
6. **Stäng av:** Ställ omkopplaren på pos. "OFF".

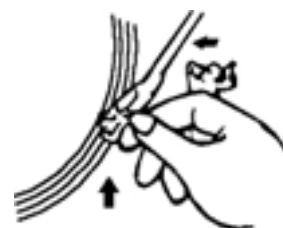
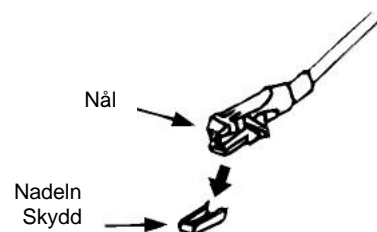

**UPPMÄRKSAMHET:** För vissa plattor är det möjligt att enheten stannar innan det sista spåret spelas, vilkethar att göra medolika standards avskivindustrin. Om du har en sådan platta kan du avaktiveraden automatiskaavstängningen med växeln.

**VIKTIGT:** Om den automatiska shalingenavaktiveras fortsätter plattan att köras tills enheten stängs av för hand!

## **RCA-UTGÅNG**

Via detta en usgang kan du anslutaenheten till Aux-anslutningenav ditt hemsystem med RCA-kabel (ej inkl.).

**OBS:** Ljudet från den ursprungliga inbyggda högtalaren kommer inte att sluta ens efter anslutning till ett annat HiFi-system via ett line-out-uttag. du kan justera systemets volym till miniminivån om du föredrar ljudet endast från hi-fi-systemet



## KOPPAR (ej inkl.)

OBS! Hörlurar kan inte användas med FM Mono!

Anslut en kopfhörer med 3,5 mm-uttag till uttaget, som finns hos fackhandeln. Högtalare stängs av automatiskt!

Enkeltuelle bruksanvisning kan laddas ner från [www.soundmaster.de](http://www.soundmaster.de).

Tekniska ändringar och utskriftsfelreserverade.

Copyright av Woerlein GmbH, 90556 Cadolzburg, [www.soundmaster.de](http://www.soundmaster.de)

Reproduktion endast med tillstånd från Woerlein GmbH



## OCHRANA ŽIVOTNÍHO PROSTŘEDÍ



Nelikvidujte tento výrobek na konci jeho životního cyklu spolu s běžným domovním odpadem. Odevzdejte jej ve sběrném dvoře pro recyklaci elektrických a elektronických zařízení. Tento význam má symbol na výrobku, návodu k použití nebo na balení.

Materiály lze dle jejich označení opětovně použít. Opětovným použitím, recyklací nebo jinými způsoby využití starých zařízení významně přispíváte k ochraně našeho životního prostředí.

Více informací o sběrných dvorech vám poskytne příslušný místní úřad.

	<b>VAROVÁNÍ</b>	
Nebezpečí úrazu elektrickým proudem. Neotevírejte!		
Upozornění: Nesnímejte kryt (ani zadní část), abyste snížili nebezpečí úrazu elektrickým proudem. Uvnitř nejsou žádné díly, které by mohl uživatel opravit sám. Opravy svěřte kvalifikovaným servisním pracovníkům.		



Tento symbol značí přítomnost nebezpečného napětí uvnitř krytu, které je dostatečně vysoké, aby představovalo nebezpečí úrazu elektrickým proudem.



Tento symbol značí, že k zařízení jsou k dispozici pokyny k obsluze a údržbě.

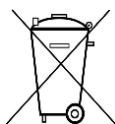

**Použité baterie představují nebezpečný odpad a NESMÍ být likvidovány spolu s domovním odpadem!** Jako spotřebitelé jste z právního hlediska povinni odevzdat všechny baterie

k zajištění ekologicky šetrné recyklace – bez ohledu na to, zda baterie obsahují škodlivé látky či nikoli\*.

Odevzdejte baterie zdarma v místním veřejném sběrném dvoře nebo v obchodech, které příslušný druh baterií prodávají.

Odevzdávejte pouze zcela vybité baterie.

\* Označení Cd = kadmium, Hg = rtuť, Pb = olovo

	Neposlouchejte po delší dobu s vysokou hlasitostí, abyste zabránili možnému poškození sluchu.
--	---

- Dochází-li k bleskům, zařízení ihned odpojte od síťového napájení.
- Děti by měly zařízení používat pod dohledem rodičů.
- Zařízení čistěte pouze suchým hadříkem.
- **NEPOUŽÍVEJTE ČISTICÍ PROSTŘEDKY ani ABRAZIVNÍ TKANINY!**
- Zařízení umístěte na místo s dostatečnou ventilací, aby nedocházelo k přehřívání.
- Nezakrývejte ventilační otvory!
- Ventilační otvory by neměly být zablokovány předměty, jako jsou noviny, ubrusy, záclony apod.
- Zařízení by nemělo být vystaveno kapající ani stříkající vodě a neměly by se na něj pokládat předměty s tekutinami, jako jsou vázy.
- Zařízení by nemělo být vystaveno přímému slunečnímu záření, příliš vysokým ani příliš nízkým teplotám, vlhkosti, vibracím ani by nemělo být umístěno v prašném prostředí.
- Do ventilačních otvorů ani jiných otvorů zařízení se nikdy nepokoušejte vložit dráty, špendlíky ani jiné předměty.
- Umístěte zařízení na bezpečné místo bez vibrací.
- Na zařízení by se neměly pokládat zdroje otevřeného ohně jako například hořící svíčky.
- Umístěte zařízení co nejdále od počítačů a mikrovlnných trub. V opačném případě by mohlo docházet k rušení příjmu rádiového signálu.
- Neotevírejte ani neopravujte kryt. Není to bezpečné a došlo by k porušení platnosti záruky. Opravy smí provádět pouze autorizované servisní/zákaznické středisko.
- Používejte pouze baterie neobsahující rtuť ani kadmium.
- Baterii by neměly být vystaveny působení nadměrného tepla, jako je sluneční záření, oheň apod.
- Použité baterie představují nebezpečný odpad a NESMÍ být likvidovány spolu s domovním odpadem!!! Vraťte baterie svému prodejci nebo je odevzdejte v místním sběrném dvoře.
- Udržujte baterie mimo dosah dětí. Děti by mohly baterie spolknout. Pokud došlo ke spolknutí baterie, okamžitě vyhledejte lékařskou pomoc.
- Baterie pravidelně kontrolujte, zda nedochází k úniku kapalin.
- Toto zařízení je určeno k používání v mírném klimatu. Není vhodné pro používání v zemích s tropickým klimatem.
- Používejte zařízení pouze v suchém vnitřním prostředí.
- Chraňte zařízení před vlhkostí.
- Zařízení neotevírejte. **NEBEZPEČÍ ÚRAZU ELEKTRICKÝM PROUDEM!** Otevření a opravy svěřte kvalifikovaným servisním pracovníkům.
- Zařízení připojujte pouze ke správně namontované a uzemněné nástěnné zásuvce. Zkontrolujte, zda napětí odpovídá technickým údajům uvedeným na typovém štítku.
- Zajistěte, aby síťový kabel zůstal během provozu suchý. Síťový kabel nepřiskřípněte ani jiným způsobem nepoškodujte.
- Varování pro odpojování zařízení: Síťová zástrčka se používá jako připojení, měla by proto zůstat vždy přístupná.
- Poškozený síťový kabel nebo zástrčku je nutné nechat ihned vyměnit v autorizovaném servisním středisku.

## OVLÁDACÍ PRVKY

- 1 Otočný otočný klapka proti prachu
- 2 Reproduktor Odkazy
- 3 Frekvenční stupnice vysílače
- 4 3,5mm konektor pro sluchátka
- 5 LED indikátor napájení
- 6 Zapnuto/vypnuto, provoz rádia/desky
- 7 UKW-FM, UKW-FM Stereo
- 8 Reproduktor vpravo
- 9 Ladění
- 10 Objem
- 11 FM Stereo displej
- 12 Adaptér pro jednotlivé desky
- 13 Rychlostní deska 33/45/78 otáček str. Min.
- 14 Odpočinek ramene
- 15 Linkový vstup (RCA)
- 16 Drátová anténa FM
- 17 Auto-Stop zapnutí / vypnutí
- 18 Napájecí kabel s napájecí zástrčkou

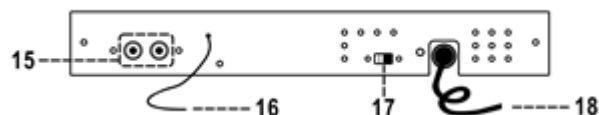
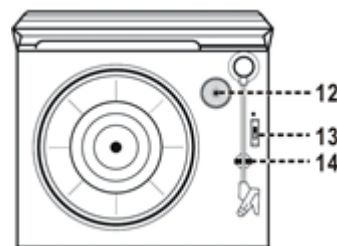
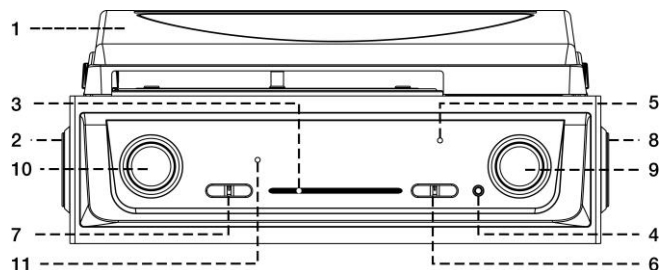

## INSTALACE

### DODÁVKY

- Hlavní
- Ruční

### BEZPEČNOSTNÍ OPATŘENÍ PRO POUŽITÍ

- Pečlivě rozbalte všechny díly a odstraňte ochranný obal.
- Ujistěte se, že vaše síťová síť má 230V a 50Hz a pak připojte napájecí kabel ke správně nainstalované zásuvce.
- Nezakrývejte žádné části přístroje a nechte přístroj několik centimetrů volné najednou, aby nedošlo k narušení cirkulace vzduchu.

### Instalace protiprachové digestoře

- Zatlačte kovový závěs dozadu.
- Opatrně spojte kapuci s **pantem** v.

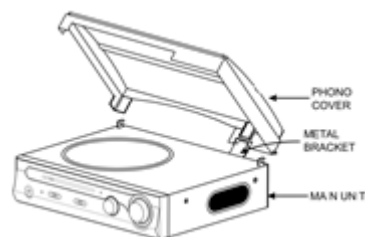

## Provozu

Připojte zástrčku k správně nainstalované zásuvce.

Nyní je zařízení připraveno k přehrávání hudby.

## RÁDIOVÝ PROVOZ

### SENDERABSTIMMUNG

- Funkční spínač na position "TUNER" .
- FM (FM) zcela roztáhněte a roztáhněte vrhací anténu.
- Nastavte frekvenci vysílače pomocí otočného knoflíku.
- Nastavte hlasitost pomocí knoflíku.
- V případě rušení při fm/FM stereo provozu nastavte přepínač na Pos. FM. Při příjmu stereofonního vysílání FM/FM se rozsvítí led indikátor.

## PŘEHRÁVAČ

### **POZNÁMKA:**

- Sejměte ochranný kryt jehly.
- Před použitím držáku tónové hory se ujistěte, že je toto vyrušičku volně a poté znovu zálohován.

1. Zapněte pos. "PHONO"
2. rychlost (33/45/78), aby odpovídala desce.
3. Vezměte platňu na vnějším okraji a opatrně umístěte na talíř. Při použití jedné desky nasadte adaptér předem. Talíř se začne točit.
4. Podle potřeby upravte hlasitost .
5. Na konci desky s vrcholem desky otočit. Poté opatrně zvedněte tónovému a položte jej na polici (v případě potřeby zajistěte)
6. **Vypnutí:** Nastavte přepínač na pos. "OFF".

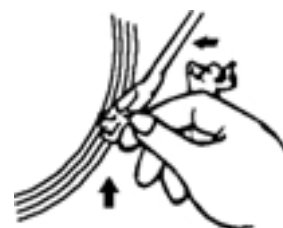
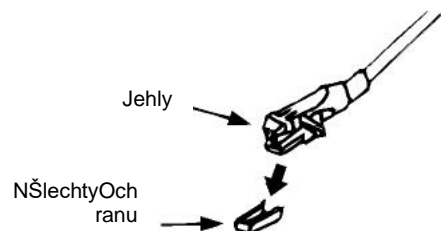

**POZOR:** U některých deskách je možné, že se zařízení zastaví před přehráním poslední skladby, což má co do činění s různými standardy nahrávacího průmyslu. Pokud máte takovou desku, můžete deaktivovat automatické vypnutí s přepínačem.

**DŮLEŽITÉ:** Pokud je automatické shání deaktivováno, deska bude pokračovat v provozu, dokud není zařízení vypnuto ručně!

## Výstup RCA

Prostřednictvím tohoto usgang můžete připojit zařízení k připojení Aux vašeho domácího systému s RCA kabelem (ne vč.).

**POZNÁMKA:** Zvuk původního vestavěného reproduktoru se nezastaví ani po připojení k jinému HiFi systému přes linkový zdíř. můžete nastavit hlasitost systému na minimální úroveň, pokud dáváte přednost zvuku pouze z hi-fi systému

## MĚŘ (bez vč.)

POZOR: Sluchátka nelze používat s FM Mono!

Připojte kopfhörer s 3,5mm konektorem do zásuvky, která je k dispozici od specializovaných prodejců. Reproduktory se automaticky vypnou!

Ktuelle uživatelské příručky lze stáhnout z [www.soundmaster.de](http://www.soundmaster.de).

Technické změny a tiskové chyby vyhrazeny.

Autorská práva od Woerlein GmbH, 90556 Cadolzburg,

[www.soundmaster.de](http://www.soundmaster.de)

Reprodukce pouze se svolením společnosti Woerlein GmbH





## OCHRANA ŽIVOTNÉHO PROSTREDIA



Na konci životnosti výrobok nelikvidujte s bežným komunálnym odpadom. Odovzdajte ho na zberné miesto na recyklovanie elektrických a elektronických zariadení. Je to označené symbolom na výrobku, v používateľskej príručke a na obale.

Materiály sú opakovane použiteľné podľa príslušných značiek. Opakovaným používaním, recyklovaním alebo inou formou využívania starých zariadení významne prispievate k ochrane životného prostredia.

Podrobnosti o zberných miestach získate od miestnych orgánov.

	<b>UPOZORNENIE</b> Nebezpečenstvo zásahu elektrickým prúdom Neotvárajte!	
Výstraha: Aby sa znížilo nebezpečenstvo zásahu elektrickým prúdom, neodstraňujte kryt (ani zadnú časť). Vo vnútri sa nenachádzajú žiadne diely, ktorých údržbu by mohol vykonávať používateľ. Vykonávanie údržby prenechajte kvalifikovaným servisným pracovníkom.		



Tento symbol označuje prítomnosť nebezpečného napätia pod krytom, ktoré je dostatočne vysoké na spôsobenie zásahu elektrickým prúdom.



Tento symbol označuje prítomnosť dôležitých pokynov k prevádzke a údržbe zariadenia.

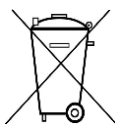

**Použité batérie predstavujú nebezpečný odpad a NESMÚ sa likvidovať s komunálnym odpadom!**  
Ako zákazník máte **zákonnú povinnosť** odovzdať **všetky batérie** na ekologické recyklovanie – bez

ohľadu na to, či obsahujú alebo neobsahujú škodlivé látky\*). **Batérie bezplatne odovzdajte na verejné zberné miesta vo vašom okolí alebo v obchodoch, v ktorých sa predávajú batérie príslušného druhu.**

**Odovzdávajú len úplne vybité batérie.**

**\*) označenie Cd = kadmium, Hg = ortuť, Pb = olovo**



Aby ste predišli poškodeniu sluchu, nepočúvajte dlho pri vysokej hlasitosti.

- Zariadenie používajte len v suchých vnútorných priestoroch.
- Chráňte zariadenie pred vlhkosťou.
- Neotvárajte zariadenie. **NEBEZPEČENSTVO ZÁSAHU ELEKTRICKÝM PRÚDOM!** Otváranie a servis zariadenia prenechajte kvalifikovaným pracovníkom.
- Zariadenie zapájajte len do správne nainštalovanej a uzemnenej zásuvky. Ubezpečte sa, že sieťové napätie zodpovedá špecifikáciám uvedeným na typovom štítku.
- Zabezpečte, aby napájací kábel bol počas prevádzky suchý. Zabráňte privretiu alebo akémukoľvek poškodeniu napájacieho kábla.
- Upozornenie pri odpájaní zariadenia: Napájacia zástrčka slúži ako pripojenie, preto musí vždy umožňovať manipuláciu.
- Napájacia zástrčka slúži ako odpájacie zariadenie, s ktorým sa musí vždy dať manipulovať.

## Bezpečnostné, environmentálne a inštalačné pokyny

- Poškodený napájací kábel alebo zástrčku musí autorizované servisné centrum okamžite vymeniť.
- V prípade výskytu bleskov zariadenie okamžite odpojte od zdroja sieťového napätia.
- Deti musia byť pri používaní zariadenia pod dohľadom rodičov.
- Na čistenie zariadenia používajte len suchú tkaninu.
- Nepoužívajte **ČISTIACE PROSTRIEDKY** ani **DRSNÉ TKANINY!**
- Zariadenie inštalujte na miesto s dostatočným vetraním, aby ste predchádzali nahromadeniu tepla.
- Nezakrývajte vetracie otvory!
- Nebráňte vetraniu zakrytím vetracích otvorov predmetmi, napríklad novinami, obrusom, záclonou atď.
- Nevystavujte zariadenie kvapkajúcim ani striekajúcim kvapalinám a nekladte na zariadenie žiadne predmety naplnené kvapalinami, napríklad vázy.
- Nevystavujte jednotku priamemu slnečnému žiareniu, veľmi vysokým alebo veľmi nízkym teplotám, vlhkosti, vibráciám ani prašnému prostrediu.
- Nikdy sa nepokúšajte vkladať do ventilačných otvorov alebo do otváracej časti jednotky drôty, špendlíky ani iné podobné predmety.
- Zariadenie nainštalujte na bezpečné miesto, ktoré nie je vystavené vibráciám.
- Na zariadenie neumiestňujte žiadne zdroje otvoreného ohňa, napríklad horiace sviečky.
- Zariadenie nainštalujte čo najďalej od počítačov a mikrovlnných rúr, v opačnom prípade môže dôjsť k rušeniu rozhlasového príjmu.
- Kryt neotvárajte ani neopravujte. Nie je to bezpečné a vaša záruka tým stratí platnosť. Opravy smie vykonávať len autorizované servisné/zákaznícke stredisko.
- Používajte len batérie bez obsahu ortuti a kadmia.
- Batérie nevystavujte nadmernému teplu, napríklad slnečnému žiareniu, ohňu a podobne.
- Použité batérie predstavujú nebezpečný odpad a NESMÚ sa likvidovať s komunálnym odpadom! Batérie odovzdajte u predajcu alebo na zberných miestach vo vašom okolí.
- Udržujte batérie mimo dosahu detí. Deti by mohli batérie prehltnúť. V prípade prehltnutia batérie sa okamžite obráťte na lekára.
- Pravidelne kontrolujte vaše batérie, aby nedošlo k ich vytečeniu.
- Toto zariadenie je určené na použitie v miernom podnebí, nie je vhodné na použitie v tropických krajinách.

## UMIESTNENIE OVLÁDAČOV

- 1 KRYT PROTI PRACHU
- 2 ĽAVÝ REPRODUKTOR
- 3 UKAZOVATEĽ
- 4 KONEKTOR SLÚCHADIEL S PRIEMEROM 3,5 MM
- 5 INDIKÁTOR LED NAPÁJANIA
- 6 VYPÍNAČ/TLAČIDLO VOLIČA FUNKCIÍ
- 7 VOLIČ PÁSMA/STEREO FM
- 8 PRAVÝ REPRODUKTOR
- 9 GOMBÍK LADENIA
- 10 OTOČNÝ OVLÁDAČ HLASITOSTI
- 11 INDIKÁTOR LED STEREO FM
- 12 ADAPTÉR NA STREDOVÝ KOLÍK
- 13 VOLIČ RÝCHLOSTI 33/45/78 OT./MIN.
- 14 DRŽIAK NA NADVIHNUTIE
- 15 ZÁSUVKA VÝSTUPU
- 16 FM ANTÉNA
- 17 SPÍNAČ AUTOMATICKÉHO ZASTAVENIA
- 18 NAPÁJACÍ KÁBEL

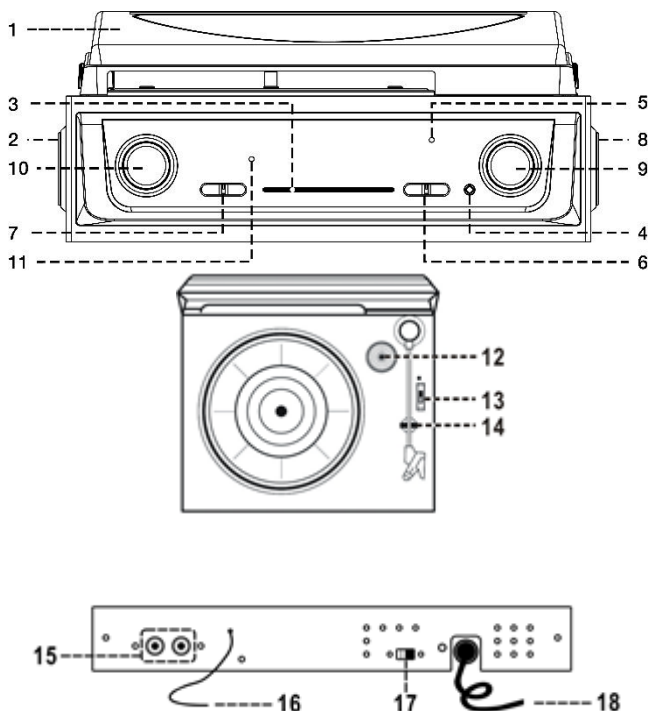

## INŠTALÁCIA

### OBSAH DODÁVKY

- Hlavná Jednotka
- Návod na používanie

### UPOZORNENIA PRE POUŽÍVANIE

- Vybaľte všetky časti a odstráňte ochranný materiál.
- Nezapájajte jednotku k zdroju energie, kým si neoveríte napätie v sieti a nedokončíte všetky pripojenia.
- Nezakrývajte ventilátory a uistite sa, že okolo jednotky je niekoľko centimetrov voľného priestoru kvôli vetraniu.

### ZOSTAVENIE HORNÉHO KRYTU

- Zatlačte kovovú konzolu dozadu.
- Pripevnite kovovú konzolu k hornému krytu.
- Pripevnite záves horného krytu k hlavnej jednotke.

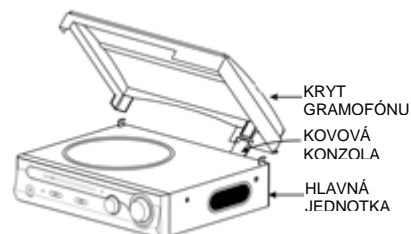



## **PRIPOJENIE**

Zapojte napájací kábel do sieťovej zásuvky.

Teraz je váš systém pripravený na prehrávanie hudby.

## **POČÚVANIE RÁDIA**

### **RUČNÉ LADENIE**

- Prepínač funkcií prepnite do polohy „TUNER“.
- Pomocou gombíka ladenia naladíte požadovanú stanicu.
- Ovládacím prvkom „VOLUME“ nastavíte požadovanú úroveň hlasitosti.
- Nastavíte volič režimu FM do polohy „FM“. Programy sa prijímajú v monofónnom režime. Konkrétne, keď je stereo signál slabý. Vtedy sa odporúča program prijímať v režime mono.
- Na príjem stereofónnych programov nastavíte volič režimu FM do polohy „FM-ST“. Rozsvietenie indikátora LED „ST“ signalizuje, že sa prijíma stereofónny program.

## **GRAMOFÓN**

### **POZNÁMKA:**

- Odstráňte kryt ihly.
- Uistite sa, že prenoskové ramienko je pred prevádzkou zložené ramienka a následne opäť bezpečne uložené.

1. Vyberte funkciu „PHONO“.
2. Nastavíte volič rýchlosti do vhodnej polohy v závislosti od prehrávanej platne.
3. Umiestnite platňu na tanier gramofónu (v prípade potreby použite adaptér na stredový kolík).
4. Zdvihnite prenoskové ramienko z podpery a pomaly ho premiestnite na kraj platne. Tanier gramofónu sa začne točiť.
5. Umiestnite prenoskové ramienko na požadované miesto na platni.
6. Nastavíte hlasitosť na požadovanú úroveň.
7. Na konci platne sa tanier gramofónu automaticky prestane točiť. Zdvihnite prenoskové ramienko z platne a vráťte ho na podperu.
8. Ak si želáte prehrávanie zastaviť manuálne, zdvihnite prenoskové ramienko z platne a vráťte ho na podperu.

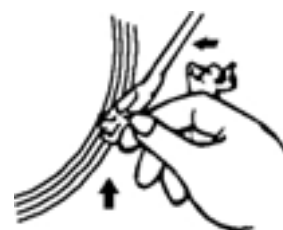
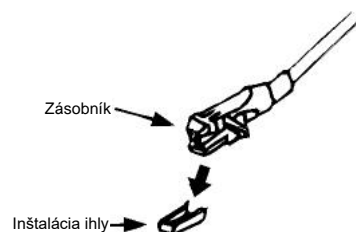

**POZNÁMKA:** V prípade niektorých platní je oblasť automatického zastavenia mimo nastavenia jednotky, preto systém zastaví pred ukončením poslednej skladby. V tomto prípade zvolte tlačidlo automatického zastavenia do polohy „off“, a keď príde na koniec platne, platňa sa automaticky nezastaví (vypnite jednotku vypínačom alebo prepnite prepínač automatického zastavenia späť do polohy „on“, čím sa tanier gramofónu prestane točiť). Potom vráťte prenoskové ramienko na podperu.

## **PRIPOJENIE VÝSTUPU**

Systém môžete pripojiť k hi-fi systému pripojením výstupnej zásuvky k zásuvke vstupu AUX pomocou kábla RCA (nie je súčasťou balenia).

**POZNÁMKA:** zvuk z pôvodného zabudovaného reproduktora sa nevypne ani po pripojení k inému hi-fi systému prostredníctvom výstupnej zásuvky. Ak chcete, aby zvuk vychádzal len z hi-fi systému, môžete hlasitosť systému nastaviť na minimálnu úroveň.



## SLÚCHADLÁ (nie sú súčasťou balenia)

**POZOR:** Slúchadlá nie je možné používať s FM Mono!

Pripojte do zásuvky bežne dostupné slúchadlá s 3,5 mm jackom. Reprodukory sa automaticky vypínajú!

Aktuálny návod na používanie je možné stiahnuť zo stránky

[www.soundmaster.de](http://www.soundmaster.de)

Technické zmeny a chyby vyhradené.

Copyright Woerlein GmbH, 90556 Cadolzburg, [www.soundmaster.de](http://www.soundmaster.de)

Kopírovanie je možné iba so súhlasom spoločnosti Woerlein GmbH



## APLINKOSAUGA



Baigę eksploatuoti, neišmeskite šio įrenginio kartu su įprastomis buitinėmis atliekomis. Pristatykite jį perdirbti į elektros ir elektroninių įrenginių surinkimo punktą. Tai nurodo simbolis, pateiktas ant įrenginio, naudotojo vadove arba ant pakuotės.

Medžiagas galima pakartotinai panaudoti, atsižvelgiant į jų žymenis. Pakartotinai naudodami, perdirbdami arba kitaip utilizuodami senus įrenginius, itin prisidedate prie aplinkos tausojimo.

Jei reikia informacijos apie surinkimo punktus, kreipkitės į vietos savivaldybę.

	<b>ĮSPĖJIMAS</b>	
<b>Elektros šoko pavojus Neatidaryti!</b>		
<p>Atsargiai: kad sumažintumėte elektros šoko pavojų, nenuimkite dangčio (arba galinės dalies). Prietaise nėra dalių, kurių priežiūrą atlikti galėtų pats naudotojas. Patikėkite priežiūros darbus tik kvalifikuotiems priežiūros specialistams.</p>		



Šis simbolis nurodo, kad korpuso viduje yra pavojinga įtampa, kurios užtenka elektros šokui gauti.



Šis simbolis nurodo svarbias įrenginio naudojimo ir techninės priežiūros instrukcijas.

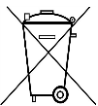

Panaudoti maitinimo elementai yra laikomi pavojingomis atliekomis, todėl jų **NEGALIMA** išmesti su buitinėmis atliekomis! Visi vartotojai yra teisiškai įpareigoti grąžinti visus maitinimo elementus perdirbti aplinką tausojančiu būdu, neatsižvelgiant į tai, ar maitinimo elementų sudėtyje yra žalingų medžiagų\*.

Nemokamai pristatykite maitinimo elementus į savo bendruomenės viešuosius surinkimo punktus arba parduotuves, kuriose prekiaujama atitinkamos rūšies maitinimo elementais.

Pristatykite tik visiškai išsekusius maitinimo elementus.

\*) Cd = kadmis, Hg = gyvsidabris, Pb = švinas

- Naudokite tik maitinimo elementus be gyvsidabrio ir kadmio.
- Panaudoti maitinimo elementai yra laikomi pavojingomis atliekomis, todėl jų **NEGALIMA** išmesti su buitinėmis atliekomis!
- Laikykite vaikams nepasiekiamoje vietoje. Vaikai gali praryti maitinimo elementus.
- Jei kas nors nurijo maitinimo elementą, nedelsdami kreipkitės į gydytoją.
- Kad iš maitinimo elementų neištekėtų elektrolito, reguliariai juos tikrinkite.
- Maitinimo elementus reikia saugoti nuo aukštos temperatūros, pvz., tiesioginės saulės šviesos, ugnies ar pan.
- **ATSARGIAI!** netinkamai įdėjus maitinimo elementus, kyla sprogimo pavojus.
- Keiskite tik to paties arba analogiško tipo maitinimo elementais.

	<b>Norėdami apsisaugoti nuo galimų klausos pažeidimų, neklausykite ilgą laiką nustatę aukštą garsumo lygį.</b>
--	--

- Naudokite įrenginį tik sausoje vietoje, patalpoje.
- Saugokite įrenginį nuo drėgmės.
- Šis prietaisas skirtas naudoti tik vidutinio klimato juostose ir netinka naudoti tropinio klimato šalyse.
- Ant prietaiso negalima dėti jokių daiktų su vandeniu, pvz., vazų.
- Kaip atjungimo priemonė naudojamas maitinimo tinklo kištukas arba prietaiso jungiamoji mova, kurie privalo būti paruošti naudoti.
- Prijunkite šį įrenginį tik prie tinkamai įrengto ir įžeminto sieninio lizdo. Įsitikinkite, kad maitinimo tinklo įtampa atitinka rodiklių plokštelėje pateiktas specifikacijas.
- Užtikrinkite, kad maitinimo tinklo kabelis naudojant išliktų sausas. Jokiu būdu nesuspauskite ir nepažeiskite maitinimo kabelio.
- Pažeistą maitinimo kabelį arba kištuką būtina pakeisti įgaliojajame serviso centre.
- Jei žaibuoja, nedelsdami atjunkite įrenginį nuo maitinimo tinklo.
- Tėvai turi prižiūrėti įrenginiu besinaudojančius vaikus.
- Valykite įrenginį tik sausu skudurėliu.
- **NENAUDOKITE VALYMO PRIEMONIŲ** arba **ŠVEITIMO ŠLUOSČIŲ!**
- Nelaikykite įrenginio tiesioginiuose saulės spinduliuose arba šalia kitų šilumos šaltinių.
- Kad įrenginys pernelyg neįkaistų, pastatykite jį tokioje vietoje, kur tinkama ventiliacija.
- Neuždenkite ventiliacijos angų!
- Statykite įrenginį saugioje vietoje, kur nėra vibracijos.
- Statykite įrenginį kuo toliau nuo kompiuterių ir mikrobangos skleidžiančių prietaisų; kitaip gali atsirasti radijo priėmimo trukdžių.
- Neatidarykite ir neremontuokite korpuso. Taip elgtis nėra saugu, be to, nustos galioti garantija. Remontuoti leidžiama tik įgaliootojo serviso / klientų aptarnavimo centro specialistai.
- Ant prietaiso negalima dėti jokių atviros liepsnos šaltinių, pvz., degančių žvakių.
- Prireikus išsiųsti prietaisą, įdėkite jį į originalią pakuotę. Saugokite pakuotę šiam tikslui.
- Jei dėl elektrosstatinės iškrovos arba spartaus trumpalaikio proceso (viršįtampio) sutrinka įrenginio veikimas, atjunkite ir vėl prijunkite maitinimą.
- Jei prietaiso ketinate ilgai nenaudoti, atjunkite nuo maitinimo tinklo maitinimo kištuką. Taip išvengsite gaisro pavojaus.

## VALDYMO ELEMENTŲ VIETA

- 1 GAUBTAS NUO DULKIŲ
- 2 KAIRYSIS GARSIAKALBIS
- 3 RATUKO RODYKLĖ
- 4 3,5 MM AUSINIŲ LIZDAS
- 5 MAITINIMO LED INDIKATORIUS
- 6 MAITINIMO IŠJUNGIMO / FUNKCIJOS PARINKIMO MYGTUKAS
- 7 DAŽNIŲ JUOSTOS / FM STEREO PARINKIKLIS
- 8 DEŠINYSIS GARSIAKALBIS
- 9 RADIO STOTIES PAIEŠKOS RANKENĖLĖ
- 10 SUKAMOJI GARSUMO RANKENĖLĖ
- 11 FM STEREO LED INDIKATORIUS
- 12 ADATOS ADAPTERIS
- 13 GREIČIO PARINKIKLIS: 33 / 45 / 78 APS./MIN.
- 14 SUIMAMAS LAIKIKLIS
- 15 LINE OUT LIZDAS
- 16 FM ANTENA
- 17 AUTOMATINIO SUSTABDYMO JUNGIKLIS
- 18 KINTAMOSIOS SROVĖS LAIDAS

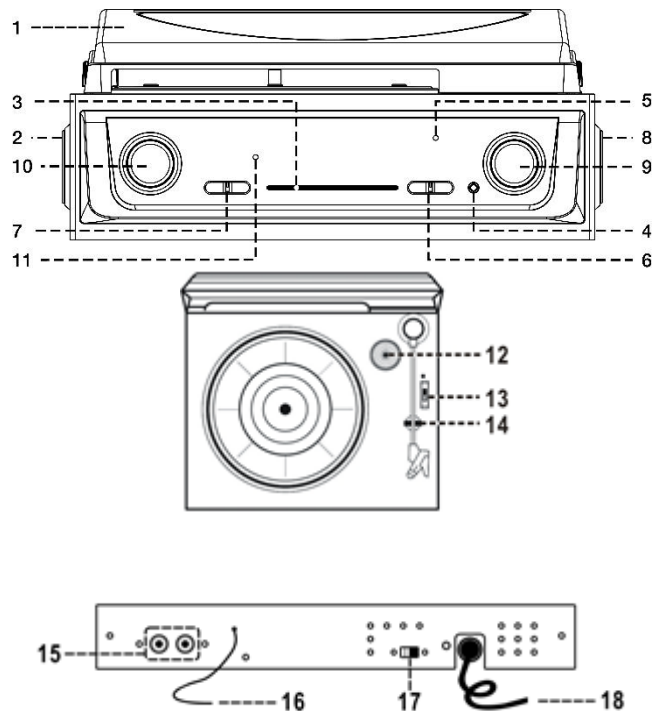

## ĮRENGIMAS

### PAKUOTĖS TURINYS

- Pagrindinis Blokas
- Naudotojo vadovas

### NAUDOJIMO ATSARGUMO PRIEMONĖS

- Išpakuokite visas dalis ir nuimkite apsauginę medžiagą.
- Neprijunkite įrenginio prie elektros tinklo, kol nepatikrinsite tinklo įtampos ir neprijungsite visų jungčių.
- Neuždenkite jokių ventiliacijos angų ir įsitinkinkite, kad aplink įrenginį yra kelių centimetrų tarpas ventiliacijai.

### VIRŠUTINIO DANGTELIO SURINKIMAS

- Pastumkite metalinį laikiklį į galinę pusę.
- Prijunkite metalinį laikiklį prie viršutinio dangtelio.
- Prijunkite viršutinio dangtelio lankstą prie pagrindinio bloko.

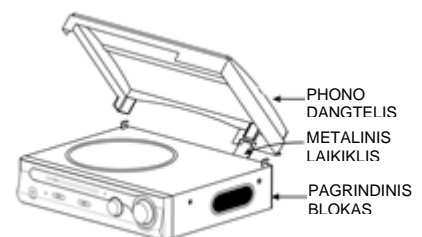

## **RYŠYS**

Vėl prijunkite maitinimo laidą prie kintamosios srovės lizdo.  
Dabar sistema parengta leisti muziką.

## **RADIJO KLAUSYMASIS**

### **RANKINĖ STOČIŲ PAIEŠKA**

- Funkcijų jungiklį nustatykite į padėtį „TUNER“.
- Nustatykite norimą stotį pasukdami radijo stoties paieškos rankenėlę.
- Rankenėle „VOLUME“ nustatykite pageidaujamą garsumo lygį.
- Nustatykite FM režimo parinkiklį į padėtį FM. Programos priimamos monofoniniu režimu, ypač jei stereogarso signalai yra silpni. Pageidautina programą gauti monofoniniu garsu.
- Nustatykite FM režimo parinkiklį į padėtį „FM-ST“, jei norite gauti stereogarso programas. LED indikatorius „ST“ užsidegs, nurodydamas, kad gaunama FM stereogarso programa.

## **PHONO**

### **PASTABA:**

- Nuimkite adatos saugiklį.
- Pasirūpinkite, kad prieš naudojimą kojelė būtų atjungta nuo  $\epsilon$  prijungta.

1. Pasirinkite funkciją „PHONO“.
2. Nustatykite greičio parinkiklį į norimą padėtį, atsižvelgdami į atkuriamą įrašą.
3. Uždėkite įrašą ant plokštelių pagrindo (jei reikia, naudokite adatos adapterį).
4. Nukelkite kojelę nuo atramos ir lėtai perkeltkite ją į įrašo pusę.  
Plokštelių pagrindas pradės sukis
5. Uždėkite kojelę ant norimos įrašo vietos
6. Nustatykite pageidaujamą garsumo lygį
7. Pasibaigus įrašui, plokštelių pagrindas automatiškai nustos sukis. Nukelkite kojelę nuo įrašo ir lėtai grąžinkite ją į atramą
8. Norėdami sustabdyti rankiniu būdu, nukelkite kojelę nuo įrašo ir lėtai grąžinkite ją į atramą.

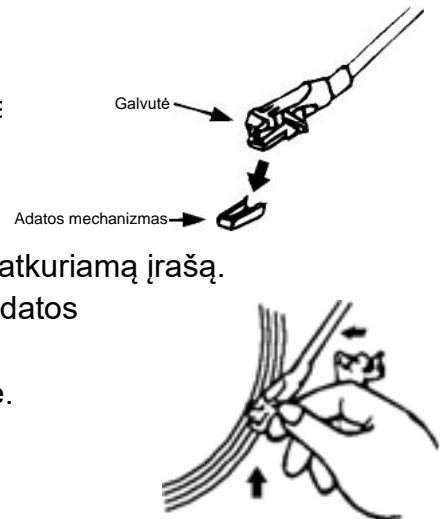

**PASTABA:** Kadangi kai kurių įrašų automatinio stabdymo zona išeina už įrenginio nustatymo ribų, įrašas bus sustabdytas prieš pasibaigiant paskutiniam takeliui. Tokiu atveju nustatykite automatinio sustabdymo jungiklį į padėtį „Off“. Tada grotuvas gros iki įrašo pabaigos, bet automatiškai nesustos. (norėdami sustabdyti plokštelių paviršiaus sukimąsi, išjunkite įrenginį maitinimo mygtuku arba įjunkite automatinio sustabdymo jungiklį į padėtį „On“). Tada perkeltkite kojelę į atramos padėtį.

## **LINE OUT JUNGTIS**

Galite prijungti sistemą prie bendros garso sistemos, prijungdami line-out lizdą prie papildomo įvesties lizdo RCA laidu (nepridedamas).

**PASTABA:** Prijungus prie kitos garso sistemos per line-out lizdą, garsas iš originalaus integruoto garsiakalbio nebus išjungtas. Jei norite, kad garsas sklistų tik iš garso sistemos, galite sumažinti grotuvo garsumo lygį iki minimumo.

## AUSINĖS (be įsk.)

DĖMESIO: Ausinių negalima naudoti su „FM Mono“!  
Prie lizdo prijunkite rinkoje parduodamas ausines su 3,5 mm lizdu.  
Garsiakalbiai išsijungia automatiškai!

Dabartinį naudotojo vadovą galima atsisiųsti iš [www.soundmaster.de](http://www.soundmaster.de)

Pasiliekiama teisė į techninius pakeitimus ir spausdinimo klaidas.

Autorių teisės priklauso „Woerlein GmbH“, 90556 Cadolzburg,

[www.soundmaster.de](http://www.soundmaster.de)

Kopijuoti galima tik turinti „Woerlein GmbH“ leidimą



**TECHNICAL SPECIFICATIONS**

Spannungseingang Power input Entrée d'alimentation Voedingsingang Ingresso di alimentazione Entrada de energia	Strømindgang Kraftinngang Kraftuttag Vstup napájení Zdroj napájania Elektros įvestis	AC 230V ~ 50Hz
UKW Bereich FM range Plage FM FM-bereik Portata FM Gama FM	FM rækkevidde FM-rekkevidde FM-intervall Rozsah pásma FM Rozsah frekvencií FM FM diapazonas	87.5MHz – 108.0MHz
Audioausgangsleistung Audio power output Sortie de puissance audio Audio-uitgangsvermogen Uscita di potenza audio Saída de potência de áudio	Lydeffektudgang Lyduttak Ljudeffekt Napájecí výstup zvuku Výstupný zvukový výkon Garso išvestis	2 x 1.5W RMS

## HERSTELLER / IMPORTEUR

Wörlein GmbH  
Gewerbestraße 12  
D 90556 Cadolzburg, Germany

Tel: +49 9103 71 67 0  
Fax: +49 9103 71 67 12  
E-Mail: info@soundmaster.de

Hiermit bestätigt Wörlein GmbH, dass sich dieses Gerät in Übereinstimmung mit den grundlegenden Anforderungen und den übrigen einschlägigen Bestimmungen der Richtlinie 2014/53/EU befindet.

Eine Kopie der Konformitätserklärung kann unter obenstehender Adresse bezogen werden.

Hereby, Wörlein GmbH declares that this device is in compliance with the essential requirements and other relevant provisions of Directive 2014/53/EU.

A copy of the declaration of conformity can be obtained from the above address.

Par la présente, Wörlein GmbH déclare que cet appareil est conforme aux exigences principales et autres clauses applicables de la Directive 2014/53/EU.

Une copie de la déclaration de conformité peut être obtenue à l'adresse ci-dessus.

Wörlein GmbH verklaart hierbij dat dit apparaat in overeenkomst is met de essentiële vereisten en andere relevante bepalingen van de Richtlijn 2014/53/EU.

Een kopie van de conformiteitsverklaring kunt u verkrijgen op het hierboven vermelde adres.

Con la presente, Wörlein GmbH dichiara che questo dispositivo è conforme ai requisiti essenziali e altre disposizioni contenute nella Direttiva 2014/53/EU.

Una copia della dichiarazione di conformità può essere richiesta all'indirizzo sopra indicato.

Härmed Wörlein GmbH deklarerar att denna enhet är i överensstämmelse med de grundläggande kraven och andra relevanta bestämmelser i direktiv 2014/53/EU.

En kopia av försäkran om överensstämmelse kan erhållas från ovanstående adress.

Herved Wörlein GmbH erklærer, at denne enhed er i overensstemmelse med de væsentlige krav og øvrige relevante krav i direktiv 2014/53/EU.

En kopi af overensstemmelseserklæringen kan hentes fra ovennævnte adresse.

Tímto Wörlein GmbH prohlašuje, že toto zařízení je ve shodě se základními požadavky a dalšími příslušnými ustanoveními směrnice 2014/53/EU.

Kopii prohlášení o shodě lze získat na výše uvedené adrese.

Por este meio, Wörlein GmbH declara que este dispositivo está em conformidade com os requisitos essenciais e outras disposições da Directiva 2014/53/EU.

Uma cópia da declaração de conformidade pode ser obtida no endereço acima.

Wörlein GmbH confirma que este dispositivo cumple con los requisitos esenciales y otras disposiciones relevantes de la Directiva 2014/53 / UE.

Se puede obtener una copia de la declaración de conformidad en la dirección anterior.

Wörlein GmbH týmto potvrdzuje, že toto zariadenie je v súlade so základnými požiadavkami a ďalšími príslušnými ustanoveniami smernice 2014/53 / EÚ.

Kópiu vyhlásenia o zhode je možné získať na uvedenej adrese.

Wörlein GmbH potrjuje, da je ta naprava v skladu z bistvenimi zahtevami in drugimi ustreznimi določbami Direktive 2014/53 / EU.

Kopijo izjave o skladnosti je mogoče dobiti na zgornjem naslovu.

Wörlein GmbH confirmă prin prezenta că acest dispozitiv respectă cerințele esențiale și alte prevederi relevante ale Directivei 2014/53 / UE.

O copie a declarației de conformitate poate fi obținută de la adresa de mai sus.

Wörlein GmbH patvirtina, kad šis prietaisas atitinka esminius reikalavimus ir kitas atitinkamas Direktyvos 2014/53 / ES nuostatas.

Atitikties deklaracijos kopiją galima gauti iš pirmiau nurodyto adreso.

A Wörlein GmbH megerősíti, hogy ez az eszköz megfelel a 2014/53 / EU irányelv alapvető követelményeinek és egyéb vonatkozó rendelkezéseinek.

A megfeleléségi nyilatkozat egy példányát a fenti címről szerezheti be.

Wörlein GmbH potvůrzdava, che tova ustrořstvo e v sůotvet-stvie sůs sůshtestvenite iziskvaniya i drugi prilozhimi razporedbi na Direktiva 2014/53 / ES. Kopie ot deklaratsiyata za sůotvet-stvie mozhe da bůde polucheno ot goreposocheniya adres.

Wörlein GmbH kinnitab käesolevaga, et see seade vastab direktiivi 2014/53 / EL olulistele nõuetele ja muudele asjakohastele sätetele.

Vastavusdeklaratsiooni koopiat saab eespool nimetatud aadressilt.

Wörlein GmbH vahvistaa, että tämä laite on direktiivin 2014/53 / EU olennaisten vaatimusten ja muiden asiaa koskevien säännösten mukainen.

Kopio vaatimustenmukaisuusvakuutuksesta on saatavissa edellä mainitusta osoitteesta.

Ar šo Wörlein GmbH apstiprina, ka šī ierīce atbilst Direktīvas 2014/53 / ES būtiskajām prasībām un citiem attiecīgajiem noteikumiem.

Atbilstības deklarācijas kopiju var iegūt, izmantojot iepriekš minēto adresi.

Wörlein GmbH bekræfter herved at denne enheten er i samsvar med de vesentlige kravene og andre relevante bestemmelser i direktiv 2014/53 / EU.

En kopi av samsvarserklæringen kan fås fra adressen ovenfor.

Wörlein GmbH niniejszym potwierdza, że to urządzenie jest zgodne z zasadniczymi wymaganiami i innymi stosownymi postanowieniami dyrektywy 2014/53 / UE.

Kopię deklaracji zgodności można uzyskać pod powyższym adresem.