



FQ60BDF S64STR2P FQ60X2PE1
FQ60XDF FQ60XF FQ60X2PEAI
FQ60XDAIF N64EU2 FQ60N2PE1
FQ60NDF FQ60B2PE1
FQ60XP1

en	Instruction Manual
it	Manuale di istruzioni
pt	Manual de Instruções
nl	Gebruiksaanwijzing
fr	Notice d'Utilisation
sv	Bruksanvisning
de	Bedienungsanleitung
da	Brugsvejledning
fin	Käyttöohje
no	Bruksanvisning
ar	دليل المستخدم
pl	Instrukcja użytkowania



Bitte lesen Sie zuerst diese Anleitung!

Liebe Kundin, lieber Kunde,

Wir möchten, dass Sie optimale Effizienz von unserem Produkt erhalten, das in modernen Einrichtungen mit sorgfältigen Qualitätskontrollen hergestellt wurde.

Bitte lesen Sie die Bedienungsanleitung zu diesem Zweck vor Benutzung des Produktes vollständig und bewahren Sie sie zum Nachschlagen auf. Falls Sie das Produkt an eine andere Person weitergeben, händigen Sie bitte auch diese Anleitung aus.



Die Bedienungsanleitung gewährleistet die schnelle und sichere Benutzung des Produktes.





- Bitte lesen Sie die Bedienungsanleitung, bevor Sie das Produkt aufstellen und bedienen.
- Halten Sie stets die zutreffenden Sicherheitshinweise ein.
- Bewahren Sie die Bedienungsanleitung zum künftigen Nachschlagen an einem leicht zugänglichen Ort auf.
- Bitte lesen Sie alle anderen mit dem Produkt bereitgestellten Dokumente.

Beachten Sie, dass diese Bedienungsanleitung auf verschiedene Produktmodelle zutreffen kann. Die Anleitung zeigt jegliche Abweichungen unterschiedener Modelle deutlich an.

Symbole und Anmerkungen

In der Bedienungsanleitung verwenden wir folgende Symbole:

	Wichtige Informationen und nützliche Tipps.
	Gefahr für Leib und Eigentum.
	Stromschlaggefahr.
	Die Produktverpackung besteht gemäß nationalen Umweltgesetzen aus recyclingfähigen Materialien.

 INFORMATION	
 ENERG 	.Die Modellinformationen, wie sie in der Produktdatenbank gespeichert sind, können durch Eingabe der folgenden Webseite und Suche nach Ihrer Modellkennung (*) auf dem Energieetikett erreicht werden. https://eprel.ec.europa.eu/
SUPPLIER'S NAME → MODEL IDENTIFIER (*)  → 	

Inhalt

1. Hinweise zu Sicherheit und Umwelt	3	5 Betrieb des Geräts	14
1.1 Allgemeine Sicherheitshinweise	3	5.1 Anzeigetafel	14
2 Ihr Kühlschrank	7	5.2 Anzeigefeld	19
2 Ihr Kühlschrank	8	5.3 Anzeigefeld	20
3 Installation	9	5.4 Anzeigefeld	22
3.1 Geeignete Aufstellungsorte für das Gerät	9	5.5 Einfrieren frischer Lebensmittel	25
3.2 Installation der Kunststoffkeile	9	5.6 Empfehlungen für die bessere Haltbarkeit gefrorener Lebensmittel	25
3.3* Justierung der FüÙe.	10	5.7 Angaben zur Tiefkühlung	25
3.4 Elektrischer Anschluss.	11	5.8 Einlegen von Lebensmitteln	26
4 Vorbereitung	12	5.9 Warnton bei offener Tür	26
4.1 Maßnahmen für den sparsamen Energieverbrauch	12	5.10 Beleuchtung im Innenraum	26
4.2 Empfehlungen zum Fach für frische Lebensmittel	13	5.11 Kältefach	26
4.3 Vor der ersten Verwendung	13	5.12 Gemüsefach	26
		5.13 Gemüsefach mit kontrollierter Luftfeuchtigkeit.	27
		(FreSHelf)	27
		5.14 Eiereinsatz	27
		5.15 Beweglicher Mittelbereich	27
		5.16 Kältekontrolliertes Aufbewahrungsfach	27
		5.17 Blaues Licht	28
		5.18 Geruchsfilter	28
		5.19 Weinfach	29
		5.20 Verwendung von internem Wasserspender und Wasserspender an der Tür	30
		5.21 Wasser ausgeben	31
		5.22 Wasserspender verwenden	31
		5.23 Eiswürfelspender	31
		6 Pflege und Reinigung.	33
		7. Problemlösung	34

1. Hinweise zu Sicherheit und Umwelt

Dieser Abschnitt bietet die zur Vermeidung von Verletzungen und Materialschäden erforderlichen Sicherheitsanweisungen. Bei Nichtbeachtung dieser Anweisungen erlöschen jegliche Garantieansprüche.

Bestimmungsgemäßer Einsatz



ACHTUNG:

Stellen Sie sicher, dass die Entlüftungsöffnungen am Aufstellort des Gerätes nicht blockiert sind.

ACHTUNG:

Um den Auftauvorgang zu beschleunigen, keine anderen mechanischen Geräte oder Geräte verwenden, die nicht vom Hersteller empfohlen sind.

ACHTUNG:

Dem Kühlmittelkreislauf keine Schäden zufügen.

ACHTUNG:

In den Lebensmittelaufbewahrungsfächern keine Geräte verwenden, die nicht vom Hersteller empfohlen sind.

Dieses Gerät ist für die private Nutzung oder für den Gebrauch bei folgenden ähnliche Anwendungen konzipiert worden

- In Personalküchen in Geschäften, Büros und anderen Arbeitsumgebungen;
- In Bauernhöfen, Hotels, Motels und anderen Unterkünften, für den Gebrauch der Kunden;
- Umgebungen mit Übernachtung und Frühstück;
- Bei Catering und ähnliche Non-Retail-Anwendungen.

1.1 Allgemeine Sicherheitshinweise

- Dieses Produkt darf nicht von Personen mit körperlichen, sensorischen oder mentalen Einschränkungen, einem Mangel an Erfahrung und Wissen

- oder von Kindern verwendet werden. Das Gerät darf nur dann von solchen Personen benutzt werden, wenn diese von einer für ihre Sicherheit verantwortlichen Person beaufsichtigt werden oder angeleitet worden. Kinder dürfen nicht mit diesem Gerät spielen.
- Ziehen Sie bei Fehlfunktionen den Netzstecker des Gerätes.
- Warten Sie nach Ziehen des Netzsteckers mindestens 5 Minuten, bevor Sie ihn wieder anschließen.
- Ziehen Sie den Netzstecker, wenn Sie das Gerät nicht nutzen.
- Berühren Sie den Netzstecker niemals mit feuchten oder gar nassen Händen. Ziehen Sie beim Trennen niemals am Kabel, greifen Sie immer am Stecker.
- Wischen Sie den Netzstecker vor dem Einstecken mit einem trockenen Tuch ab.
- Schließen Sie den Kühlschrank nicht an lose Steckdosen an.
- Das Gerät muss bei Aufstellung, Wartungsarbeiten, Reinigung und bei Reparaturen vollständig vom Stromnetz getrennt werden.
- Falls das Produkt längere Zeit nicht benutzt wird, ziehen Sie den Netzstecker und nehmen Sie sämtliche Lebensmittel aus dem Kühlschrank.
- Verwenden Sie das Produkt nicht, wenn das Fach mit Leiterplatten im unteren hinteren Bereich des Gerätes (Abdeckung des Fachs mit der elektrischen Karte) (1) geöffnet ist.

Wichtige Hinweise zur Sicherheit und zum Umweltschutz

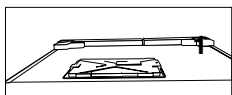
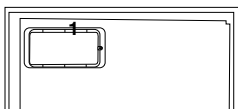

- Benutzen Sie keine Dampfreiniger oder ähnliche Gerätschaften zum Reinigen oder Abtauen Ihres Gerätes. Der Dampf kann in Bereiche eindringen, die unter Spannung stehen. Kurzschlüsse oder Stromschläge können die Folge sein!
- Lassen Sie niemals Wasser direkt auf das Gerät gelangen; auch nicht zum Reinigen! Es besteht Stromschlaggefahr!
- Verwenden Sie das Produkt bei Fehlfunktionen nicht; es besteht Stromschlaggefahr! Wenden Sie sich als erstes an den autorisierten Kundendienst.
- Stecken Sie den Netzstecker des Gerätes in eine geerdete Steckdose. Die Erdung muss durch einen qualifizierten Elektriker vorgenommen werden.
- Falls das Gerät über eine LED-Beleuchtung verfügt, wenden Sie sich zum Auswechseln sowie im Falle von Problemen an den autorisierten Kundendienst.
- Berühren Sie gefrorene Lebensmittel nicht mit feuchten Händen! Sie können an Ihren Händen festfrieren!
- Geben Sie keine Flüssigkeiten in Flaschen oder Dosen in den Tiefkühlbereich. Sie können platzen!
- Geben Sie Flüssigkeiten in aufrechter Position in den Kühlschrank; zuvor den Deckel sicher verschließen.
- Sprühen Sie keine entflammabaren Substanzen in die Nähe des Gerätes, da sie Feuer fangen oder explodieren könnten.
- Bewahren Sie keine entflammabaren Materialien oder Produkte mit entflammabaren Gasen (Sprays etc.) im Kühlschrank auf.
- Stellen Sie keine mit Flüssigkeiten gefüllten Behälter (z. B. Vasen) auf dem Gerät ab. Falls Wasser oder andere Flüssigkeiten an unter Spannung stehende Teile gelangen, kann es zu Stromschlägen oder Bränden kommen.
- Setzen Sie das Gerät keinem Regen, Schnee, direkten Sonnenlicht oder Wind aus; dies kann die elektrische Sicherheit gefährden. Verschieben Sie das Gerät nicht durch Ziehen an den Türgriffen. Die Griffe könnten sich lösen.
- Achten Sie darauf, dass weder Ihre Hände noch andere Körperteile von beweglichen Teilen im Inneren des Gerätes eingeklemmt oder gequetscht werden.
- Achten Sie darauf, nicht auf die Tür, Schubladen oder ähnliche Teile des Kühlschranks zu treten; lehnen Sie sich nicht daran an. Andernfalls könnte das Gerät umkippen, Teile könnten beschädigt werden.
- Achten Sie darauf, das Netzkabel nicht einzuklemmen.

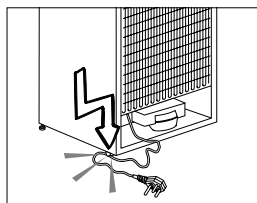

1.1.1 Wichtige Hinweise zum Kältemittel

Wenn das Gerät über ein Kühlsystem mit R600a-Gas verfügt, achten Sie darauf, das Kühlsystem

Wichtige Hinweise zur Sicherheit und zum Umweltschutz

und den dazugehörigen Schlauch während der Benutzung und des Transports nicht zu beschädigen. Dieses Gas ist leicht entflammbar. Bei Beschädigungen des Kühlsystems halten Sie das Gerät von potenziellen Zündquellen (z. B. offenen Flammen) fern und sorgen für eine gute Belüftung des Raumes.



Das Typenschild an der linken Innenwand des Kühlschranks gibt die Art des im Gerät verwendeten Gases an.

1.1.2 Modelle mit Wasserspender

- Der Druck für die Kaltwasserzufuhr sollte maximal 90 psi (620 kPa) betragen. Wenn der Wasserdruck in Ihrem Haushalt 80 psi (550 kPa) übersteigt, verwenden Sie bitte ein Druckbegrenzungsventil in Ihrem Leitungssystem. Sollten Sie nicht wissen, wie der Wasserdruck gemessen wird, ziehen Sie bitte einen Fachinstallateur hinzu.
- Sollte für Ihr Leitungssystem das Risiko eines Wasserschlags (Druckstoß) bestehen, verwenden Sie stets eine geeignete Druckstoßsicherung. Wenden Sie sich bitte an einen Fachinstallateur, falls Sie sich über die Wasserschlaggefährdung in Ihrem Leitungssystem nicht sicher sein sollten.
- Nutzen Sie niemals die Warmwasserzufuhr für den Einbau. Treffen Sie geeignete Vorsichtsmaßnahmen zum Schutz der Leitungen gegen mögliches Einfrieren. Die für den Betrieb zulässige Wassertemperatur liegt im Bereich von mindestens 0,6°C (33°F) bis hin zu maximal 38°C (100°F).
- Nutzen Sie ausschließlich Trinkwasser.

1.2 Bestimmungsgemäßer Einsatz

- Dieses Gerät ist für den Einsatz im Haushalt vorgesehen. Er eignet sich nicht zum kommerziellen Einsatz.
- Das Produkt sollte ausschließlich zum Lagern von Lebensmitteln und Getränken verwendet werden.
- Bewahren Sie keine empfindlichen Produkte, die kontrollierte Temperaturen erfordern (z. B. Impfstoffe, wärmeempfindliche Medikamente, Sanitätsartikel etc.) im Kühlschrank auf.
- Der Hersteller haftet nicht für jegliche Schäden, die durch Missbrauch oder falsche Handhabung entstehen.
- Originalersatzteile stehen für einen Zeitraum von 10 Jahre beginnend mit dem Kaufdatum zur Verfügung.

1.3 Sicherheit von Kindern

Bewahren Sie Verpackungsmaterialien außerhalb der Reichweite von Kindern auf.

Lassen Sie Kinder nicht mit dem Gerät spielen.

Falls das Gerät mit einer abschließbaren Tür ausgestattet ist, bewahren Sie den Schlüssel außerhalb der Reichweite von Kindern auf.

1.4 Einhaltung von WEEE-Vorgaben und Altgeräteentsorgung

Dieses Gerät erfüllt die Vorgaben der EU-WEEE-Direktive (2012/19/EU). Das Gerät wurde mit einem Klassifizierungssymbol für elektrische und elektronische Altgeräte (WEEE) gekennzeichnet.



Dieses Gerät wurde aus hochwertigen Materialien hergestellt, die wiederverwendet und recycelt werden können. Entsorgen Sie das Gerät am Ende seiner Einsatzzeit nicht mit dem regulären Hausmüll. Bringen Sie das Gerät zu einer Sammelstelle zum Recycling von elektrischen und elektronischen Geräten.

Wichtige Hinweise zur Sicherheit und zum Umweltschutz

Ihre Stadtverwaltung informiert Sie gerne über geeignete Sammelstellen in Ihrer Nähe.

1.5 Einhaltung von RoHS-Vorgaben

- Dieses Gerät erfüllt die Vorgaben der EU-WEEE-Direktive (2011/65/EU). Es enthält keine in der Direktive angegebenen gefährlichen und unzulässigen Materialien.

1.6 Hinweise zur Verpackung

- Die Verpackungsmaterialien des Gerätes worden gemäß nationalen Umweltschutzbestimmungen aus recyclingfähigen Materialien hergestellt. Entsorgen Sie Verpackungsmaterialien nicht mit dem regulären Hausmüll oder anderen Abfällen. Bringen Sie Verpackungsmaterialien zu geeigneten Sammelstellen; Ihre Stadtverwaltung berät Sie gern.

2 Ihr Kühlschrank

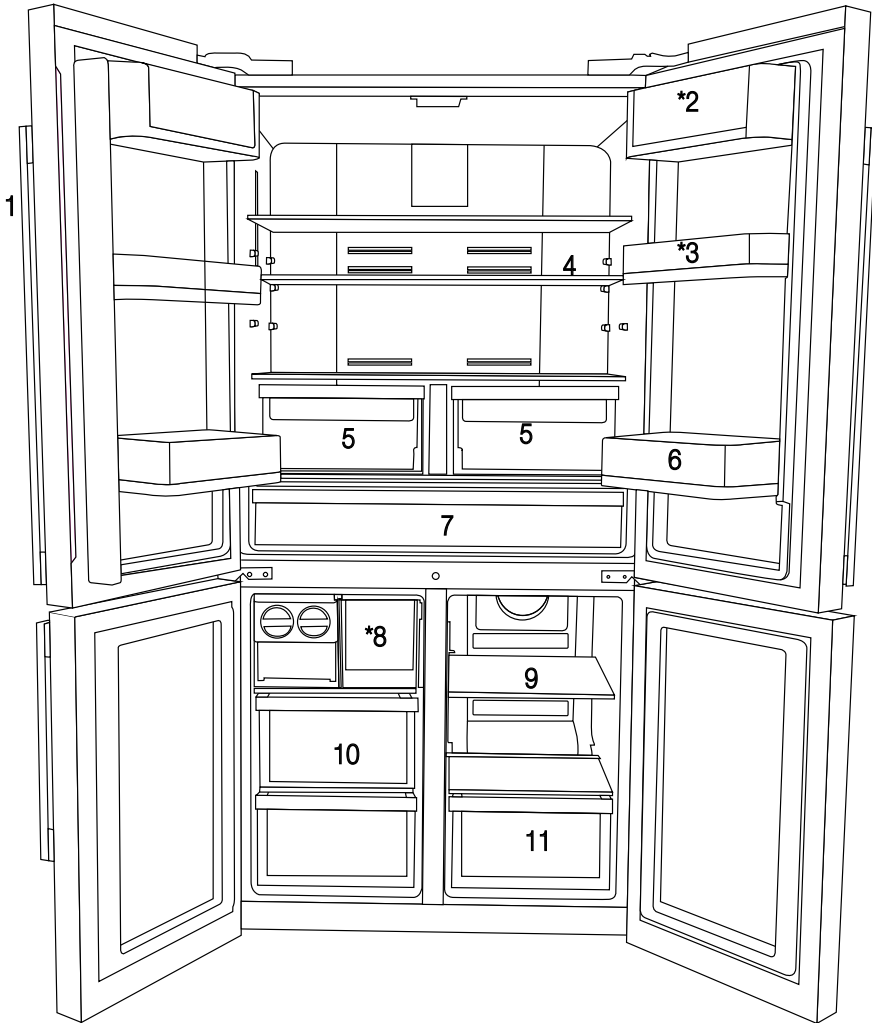

- 1- Bedien- und Anzeigefeld
 - 2- Butter- & Käsefach
 - 3- Bewegliche Türeinsätze 70 mm
 - 4- Glaszwischenböden für Kühlschrankfach
 - 5- Glaszwischenböden für Gemüsefach
 - 6- Getränkefach für die Tür
 - 7- Kältefach
 - 8- Eisbehälterfach
 - 9- Glaszwischenboden für Multizonenfach/ Kühler
 - 10- Gefrierfächer
 - 11- Fach für Multizonenfach
- * OPTIONAL (Je nach Modell)



Die Abbildungen in dieser Bedienungsanleitung sind schematische Zeichnungen und stimmen mit dem Gerät nicht exakt überein. Wenn dabei Teile dargestellt werden, die nicht zu dem von Ihnen gekauften Gerät gehören, dann handelt es sich um Komponenten für andere Modelle.

2 Ihr Kühlschrank

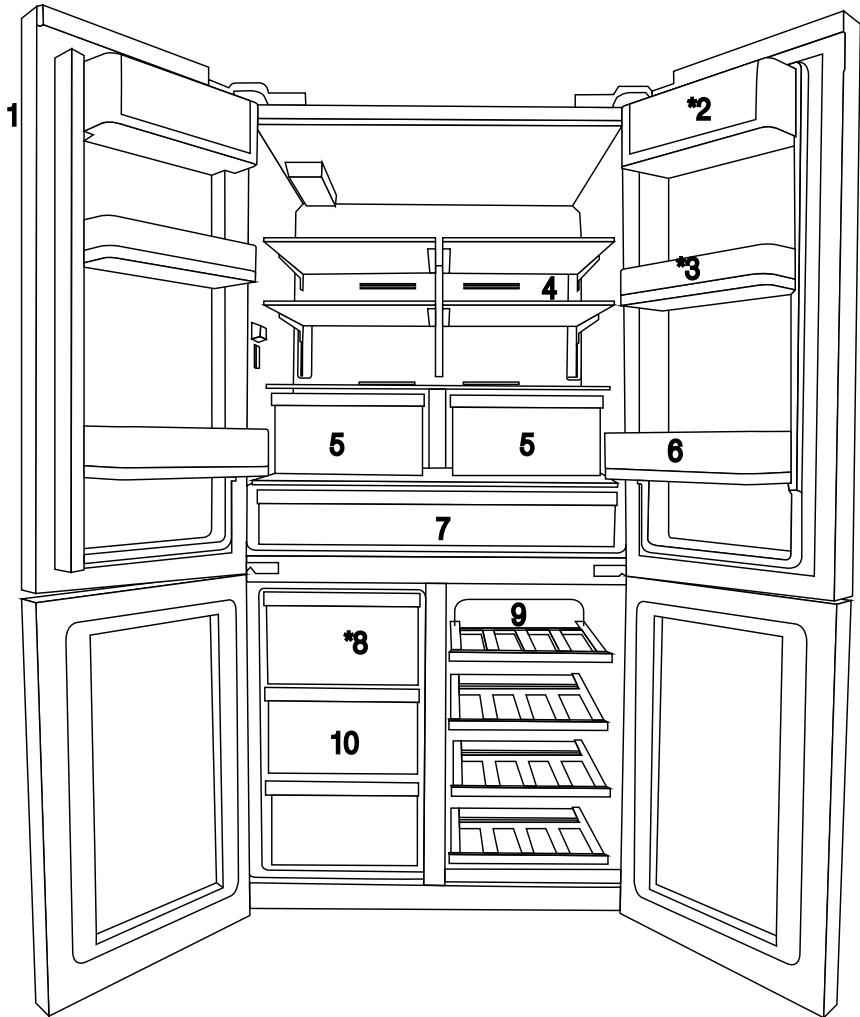

- 1- Bedien- und Anzeigefeld
 - 2- Butter- & Käsefach
 - 3- Bewegliche Türeinlage 70 mm
 - 4- Glaszwischenboden für Kühlschrankfach
 - 5- Glaszwischenboden für Gemüsefach
 - 6- Getränkeinsatz für die Tür
 - 7- Kältefach
 - 8- Eisbehältereinschub
 - 9- Glaszwischenboden für Multizonenfach/ Kühler
 - 10- Gefrierfacheinschübe
- * OPTIONAL (Je nach Modell)



Die Abbildungen in dieser Bedienungsanleitung sind schematische Zeichnungen und stimmen mit dem Gerät nicht exakt überein. Wenn dabei Teile dargestellt werden, die nicht zu dem von Ihnen gekauften Gerät gehören, dann handelt es sich um Komponenten für andere Modelle.

3.1 Geeignete Aufstellungsorte für das Gerät

Kontaktieren Sie den zuständigen Kundendienst für die Installation. Um das Gerät für die Benutzung vorzubereiten, lesen Sie sich zuerst entsprechenden Abschnitte in der Bedienungsanleitung durch und stellen Sie sicher, dass Ihre Elektro- und Wasserinstallationen den Anforderungen entsprechen. Sollte diese nicht der Fall sein, lassen Sie von einem qualifizierten Techniker und Fachinstallateur die notwendigen Arbeiten ausführen.



WARNUNG: Der Hersteller kann nicht für Schäden haftbar gemacht werden, die Ergebnis der von nicht befugten Personen ausgeführten Arbeiten sind.



WARNUNG: Das Gerät darf während der Installation nicht mit der Stromzufuhr verbunden sein. Andernfalls besteht die Gefahr von Unfällen mit Todesfolge oder schweren Verletzungen!



WARNUNG: Wenn die geöffnete Tür am Aufstellort nicht genug Raum hat, müssen Sie diese abnehmen und auf die andere Geräteseite umsetzen, wenn dabei Probleme auftreten, wenden Sie sich bitte an die zuständigen Kundendienst.

- Stellen Sie das Gerät auf einer ebenen Fläche, um einen unsicheren Stand und Kippen zu vermeiden.
- Installieren Sie das Gerät mit mindestens 30 cm Abstand von Hitzequellen, wie beispielsweise Herden, Heizvorrichtungen und Öfen, sowie mit mindestens 5 cm Abstand von Elektroöfen.
- Das Gerät darf weder direkter Sonneneinstrahlung ausgesetzt noch an feuchten Plätzen aufgestellt werden.
- Es muss für angemessene Lüftung um das Gerät herum gesorgt werden, um einen einwandfreien Betrieb zu gewährleisten. Wenn das Gerät in einer Wandnische aufgestellt wird, achten Sie darauf, mindestens 5 cm Abstand zur Decken und den Seitenwänden zu halten.

- Stellen Sie den Kühlschrank nicht an Orten auf, an denen die Temperaturen unter den Wert von $-5\text{ }^{\circ}\text{C}$ sinken können.

3.2 Installation der Kunststoffkeile

Die im Lieferumfang enthaltenen Kunststoffkeile dienen zur Abstandssicherung für die freie Luftzirkulation zwischen Geräterückseite und der Wand.

1. Um die Keile zu befestigen, entfernen Sie die Schrauben an den jeweiligen Gerätestellen und verwenden die mit den Kunststoffkeilen gelieferten Schrauben.

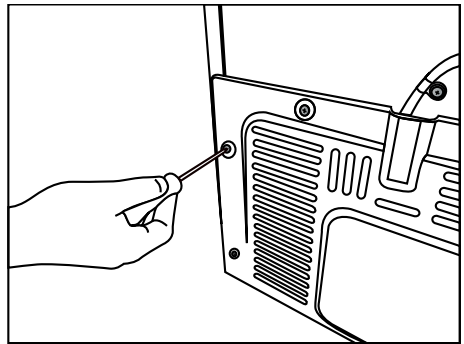

2. Setzen Sie die 2 Kunststoffkeile auf der rückseitigen Abdeckung ein, so wie in der Abbildung gezeigt.

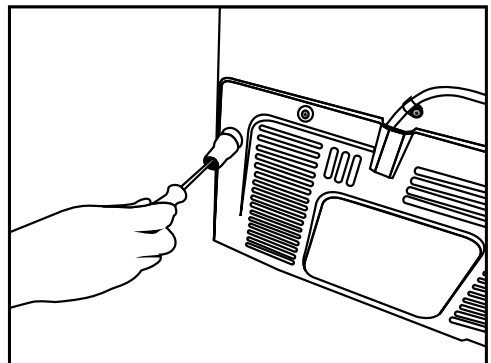

Installation

3.3* Justierung der FüÙe

Wenn das Gerät nach der Installation nicht vollständig ausbalanciert ist, müssen die FüÙe durch Drehen nach links bzw. rechts nachjustiert werden.

*Falls Ihr Gerät kein Weinflaschenfach oder keine Glastür hat, ist es nicht mit verstellbaren, sondern mit festen FüÙern ausgestattet.

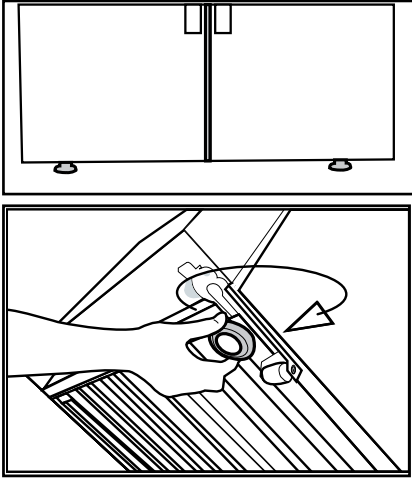

Senkrechte Ausrichtung der Türen,
Lösen Sie die Fixiermutter, die sich auf der Unterseite befindet.

Drehen Sie die Einstellmutter, um die Position der Tür anzupassen (im Uhrzeigersinn/gegen den Uhrzeigersinn).

Ziehen Sie die Fixiermutter, um die Position zu korrigieren.

Waagerechte Ausrichtung der Türen,
Lösen Sie die Fixiermutter, die sich auf der Oberseite befindet.

Drehen Sie die Einstellmutter, um die seitliche Position der Tür anzupassen (im Uhrzeigersinn/gegen den Uhrzeigersinn).

Ziehen Sie die Fixiermutter, die sich an der Oberseite befindet, um die Position zu korrigieren.

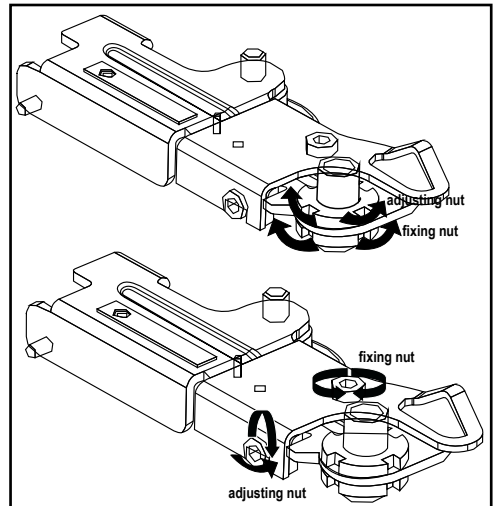

Installation

- Obere Scharniergruppe wird mit 3 Schrauben befestigt.
- Die Scharnierabdeckung wird angebracht, nachdem die Steckdosen installiert sind.
- Dann wird die Scharnierabdeckung mit zwei Schrauben befestigt.

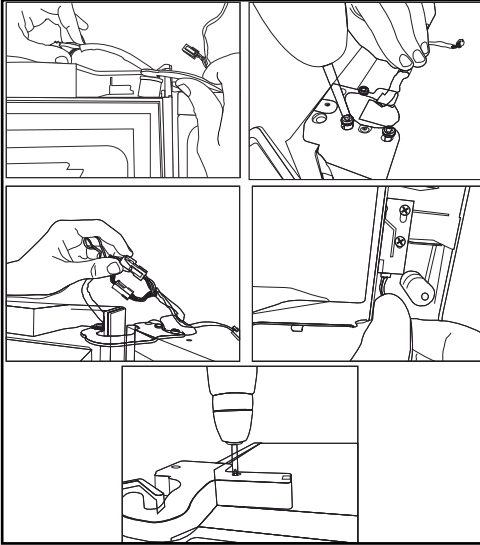

3.4 Elektrischer Anschluss



WARNUNG: Stellen Sie keine Verbindungen über Verlängerungskabel oder Mehrfachstecker her.



WARNUNG: Ein beschädigtes Kabel darf nur von einem Mitarbeiter des zuständigen Kundendienst ausgetauscht werden.



Wenn zwei Kühlschränke nebeneinander aufgestellt werden, muss zwischen beiden mindestens ein Abstand von 4 cm eingehalten werden.

- Unser Unternehmen kann nicht für Schäden haftbar gemacht werden, die auftreten, wenn das Gerät ohne eine den örtlichen Vorschriften entsprechende Erdung und einen sachgerechten elektrischen Anschluss betrieben wurde.
- Der Kabelstecker muss nach der Aufstellung gut zugänglich sein.
- Setzen Sie keine Verlängerungsschnüre oder Mehrfachsteckdosen für die Verbindung von Gerät und Wandsteckdose ein.

4 Vorbereitung

4.1 Maßnahmen für den sparsamen Energieverbrauch



Das ungeprüfte Anschließen des Kühlschranks an Systeme zum Energiesparen ist gefährlich, da dies das Gerät beschädigen kann.

- Für ein freistehendes Gerät; „Dieses Kühlgerät darf nicht als Einbaugerät verwendet werden.
- Lassen Sie den Kühlschrank nicht über längere Zeit hinweg geöffnet.
- Stellen Sie keine heißen Lebensmittel oder Getränke in den Kühlschrank.
- Überlasten Sie das Gerät nicht. Das Kühlvermögen verringert sich, wenn die Luftzirkulation im Kühlschrank beeinträchtigt ist.
- Stellen Sie den Kühlschrank nicht an Ort, die der direkten Sonneneinstrahlung ausgesetzt sind. Installieren Sie das Gerät mit mindestens 30 cm Abstand von Hitzequellen, wie beispielweise Herden, Backöfen, Heizungen und Öfen, sowie mit mindestens 5 cm Abstand von Elektroöfen.
- Da bei geöffneten Türen heiße und feuchte Luft nicht direkt in Ihr Produkt eindringt, optimiert sich Ihr Produkt unter ausreichenden Bedingungen zum Schutz Ihrer Lebensmittel. Funktionen und Komponenten wie Kompressor, Gebläse, Heizgerät, Abtaufunktion, Beleuchtung, Anzeige usw. arbeiten entsprechend den Anforderungen, um unter diesen Bedingungen minimale Energie zu verbrauchen.
- Achten Sie darauf, Ihre Lebensmittel in geschlossenen Behältern aufzubewahren.
- Um eine größtmögliche Lebensmittelmenge im Gefrierfach Ihres Kühlschranks zu lagern, muss der oberste Einschub herausgenommen und auf einen Glaseinsatz gestellt werden. Der für den Kühlschrank angegebene Energieverbrauch wurde mit ausgebautem Eisgerät und ohne die oberen Einschübe, um eine maximale Beladung zu ermöglichen, ermittelt. Es wird dringend empfohlen, im Gefrierfach und im Multizonenfach die unteren Einschübe zur Lagerung zu verwenden.

- Der Luftstrom darf nicht dadurch behindert werden, dass man Lebensmittel vor die Lüfter des Gefrierfachs und des Multizonenfachs stellt. Die Lebensmittel sind so einzustellen, dass mindestens 5 cm Abstand vor dem Schutzgitter der Lüfter bestehen.
- Das Auftauen tiefgekühlter Lebensmittel im Kühlfach hilft sowohl Energie zu sparen und ist zugleich besonders schonend für die Lebensmittel.



Die Temperatur des Raums, in dem der Kühlschrank aufgestellt ist, muss mindestens 10°C /50°F betragen. Hinsichtlich der Effizienz ist der Einsatz des Kühlschranks mit kühleren Umgebungstemperaturen nicht zu empfehlen.



Der Innenraum des Kühlschranks ist komplett zu reinigen.



Wenn zwei Kühlschränke nebeneinander aufgestellt werden, muss zwischen beiden mindestens ein Abstand von 4 cm eingehalten werden.

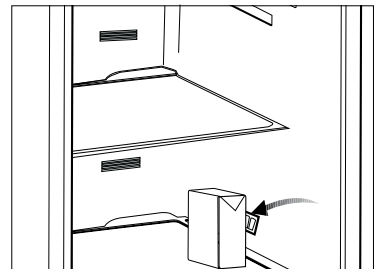
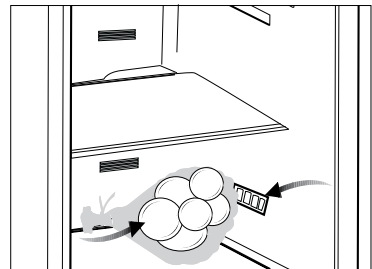

Vorbereitung

4.2 Empfehlungen zum Fach für frische Lebensmittel

- Achten Sie darauf, dass die Lebensmittel nicht mit dem Temperatursensor im Fach für frische Lebensmittel in Berührung kommen. Um die ideale Lagerungstemperatur im Fach für frische Lebensmittel aufrechtzuerhalten, darf der Sensor nicht durch Lebensmittel verstellt werden.
- Stellen Sie keine heißen Speisen oder Getränke in den Kühlschrank.

4.3 Vor der ersten Verwendung

Achten Sie darauf, dass vor der Verwendung des Geräts alle in der Bedienungsanleitung im Abschnitt „Wichtige Hinweise zur Sicherheit und zum Umweltschutz“ und den Kapiteln zur Installation angeführten Sicherheitsmaßnahmen ausgeführt wurden.

- Reinigen Sie den Innenraum des Kühlschranks so wie im Abschnitt „Wartung und Säuberung“ empfohlen. Bevor Sie den Kühlschrank einschalten, muss der Innenraum trocken sein.
- Verbinden Sie das Netzkabel des Kühlschranks mit einer geerdeten Steckdose. Der Innenbeleuchtung schaltet sich ein, wenn der Kühlschrank geöffnet wird.
- Lassen Sie den Kühlschrank 6 Stunden lang eingeschaltet laufen, bevor Sie Lebensmittel hineinstellen und öffnen Sie in dieser Zeit möglichst nicht die Gerätetür.



Sie hören ein Geräusch, wenn der Kompressor sich einschaltet. Die im geschlossenen Kühlsystem zirkulierenden Flüssigkeiten und Gase können ebenfalls zu diesen Geräuschen beitragen, wenn der Kompressor nicht eingeschaltet ist. Das ist vollkommen normal.



Die Vorderkanten des Kühlschranks können sich warm anfühlen. Das ist normal. Diese Bereiche erwärmen sich, um Kondensierung zu vermeiden.

5 Betrieb des Geräts

5.1 Anzeigetafel

Das Bedienfeld mit Touchfunktion dient zur Einstellung der Temperatur und die Steuerung der weiterer Kühlschrankfunktionen, ohne dass die Geräetür geöffnet werden muss. Sie müssen nur die entsprechenden Tasten zur Einstellung der Funktionen drücken.

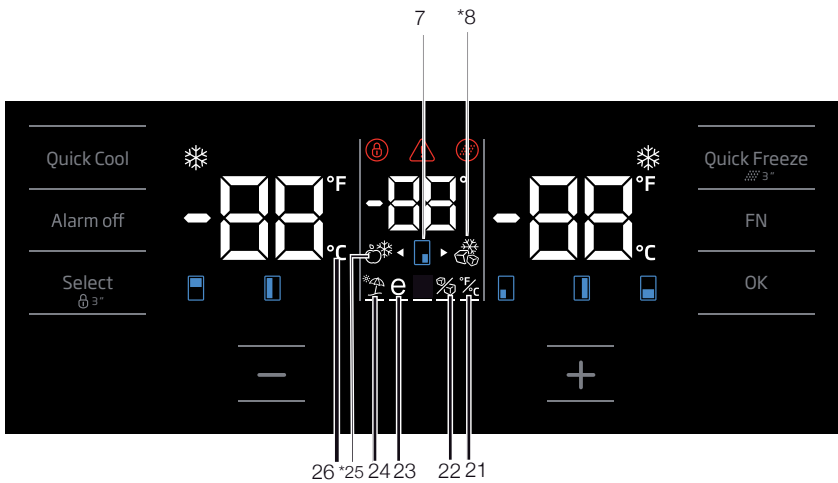
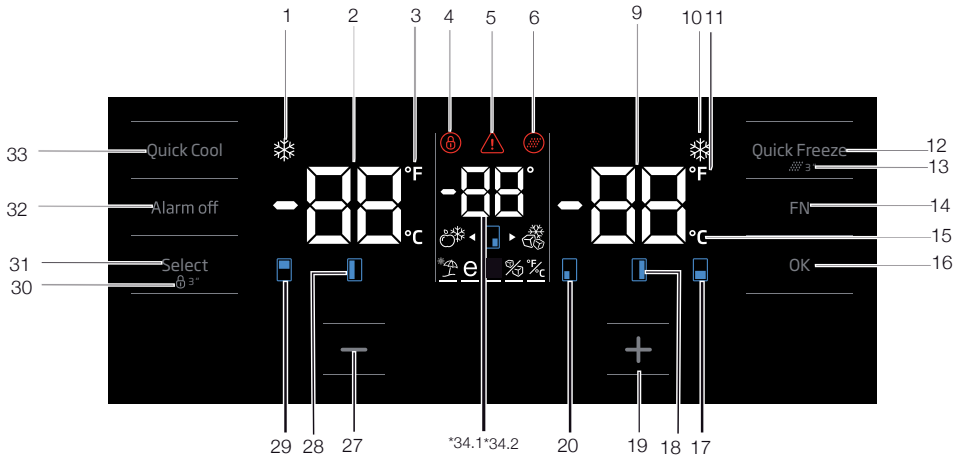

Die Abbildungen in dieser Bedienungsanleitung sind schematische Zeichnungen und stimmen mit dem Gerät nicht exakt überein. Wenn dabei Teile dargestellt werden, die nicht zu dem von Ihnen gekauften Gerät gehören, dann handelt es sich um Komponenten für andere Modelle.

Produktbedienung

1. Anzeige der Schnellkühlfunktion

Diese schaltet sich ein, wenn die Schnellkühlfunktion aktiviert ist.

2. Temperaturanzeige des Kühlschranks

Die Temperatur im Kühlschrank wird angezeigt, diese kann auf 8,7,6,5,4,3,2,1 eingestellt werden.

3. Anzeige in Fahrenheit

Diese Anzeige gibt die Temperatur in Fahrenheit wieder. Wenn die Anzeige in Fahrenheit aktiviert wird, werden die eingestellten Temperaturwerte in Fahrenheit angezeigt und ein entsprechendes Symbol leuchtet.

4. Tastensperre

Drücken Sie die Tastensperrtaste simultan für 3 Sekunden. Das Tastensperrsymbol leuchtet auf und der Tastensperrmodus wird aktiviert. Die Tasten reagieren dann nicht, solange der Tastensperrmodus aktiviert bleibt. Drücken Sie die Tastensperrtaste erneut simultan für 3 Sekunden. Das Tastensperrzeichen erlischt und der Tastensperrmodus wird abgestellt.

Drücken Sie die Tastensperrtaste, wenn Sie verhindern möchten, dass die Temperatureinstellung des Kühlschranks geändert werden kann.

5. Stromausfall/Hohe Temperatur/Fehlerwarnung

Diese Anzeige leuchtet im Falle von Stromausfall, einer hohen Temperatur und sonstigen Fehlern am Gerät auf. Während länger anhaltenden Stromausfällen, wird die höchste Temperatur im Gefrierfach aufblinkend auf dem Display angezeigt. Drücken Sie nach der Prüfung des Lebensmittel im Gefrierfach die Abstelltaste für die Alarmfunktion, um die Warnung zu löschen.

Bitte lesen Sie auch den Abschnitt „Für die Fehlerbehebung empfohlene Lösungen“ in der Bedienungsanleitung, wenn diese Anzeige aufleuchten sollte.

6. Symbol „Filter zurücksetzen“

Dieses Symbol schaltet sich, wenn der Filter zurückgesetzt werden muss.

7. Symbol Fach mit Temperaturänderung

Zeigt das Fach an, dessen Temperatur sich gerade ändert. Wenn das Symbol Fach mit Temperaturänderung zu blinken beginnt, bedeutet das, dass das jeweilige Fach ausgewählt wurde.

8. Symbol für Zusatzgefrierfunktion

Fahren Sie über das Symbol für Zusatzgefrierfunktion mit Hilfe der FN-Taste; das Symbol beginnt nun zu blinken. Wenn Sie die OK-Taste drücken, schaltet sich das Symbol für die Gefrierfunktion im Zusatzfach ein, das nun als Gefrierfach genutzt werden kann.

9. Temperaturanzeige des Gefrierfachs

Die Temperatur im Gefrierfach wird angezeigt, diese kann auf -18, -19, -20, -21, -22, -23, -24 eingestellt werden.

10. Anzeige der Schnellgefrierfunktion

Diese schaltet sich ein, wenn die Schnellgefrierfunktion aktiviert ist.

11. Anzeige in Fahrenheit

Diese Anzeige gibt die Temperatur in Fahrenheit wieder. Wenn die Anzeige in Fahrenheit aktiviert wird, werden die eingestellten Temperaturwerte in Fahrenheit angezeigt und ein entsprechendes Symbol leuchtet.

12. Taste der Schnellgefrierfunktion

Drücken Sie diese Taste zur Aktivierung oder Deaktivierung der Schnellgefrierfunktion. Wenn Sie die Funktion aktivieren, wird das Gefrierfach auf eine Temperatur unter dem eingestellten Wert heruntergekühlt.



Verwenden Sie die Schnellgefrierfunktion, wenn die in das Gefrierfach gelegten Lebensmittel schnell einfrieren möchten. Wenn Sie größere Mengen an frischen Lebensmitteln einfrieren möchten, aktivieren Sie diese Funktion, bevor Sie die Lebensmittel in das Gerät legen.



Wenn Sie diese nicht zuvor ausschalten, stellt sich die Schnellgefrierfunktion automatisch nach spätestens 4 Stunden ab oder wenn das Gefrierfach die gewünschte Temperatur erreicht hat.



Die Funktion aktiviert sich nicht erneut selbständig nach dem Ende eines Stromausfalls.

13. Filter zurücksetzen

Der Filter wird zurückgesetzt, wenn die Taste der Schnellgefrierfunktion 3 Sekunden lang gedrückt wird. Das Symbol „Filter zurücksetzen“ erlischt.

14. FN-Taste

Mit Hilfe dieser Taste können Sie zwischen den Funktionen wechseln, die Sie einstellen möchten. Durch das Drücken dieser Taste, wird das Symbol der gewünschten Funktion aktiviert oder deaktiviert, und das fängt an zu blinken. Die FN-Taste deaktiviert sich, wenn sie 20 Sekunden lang nicht gedrückt wird. Sie müssen diese Taste dann erneut drücken, um die Funktionen zu ändern.

15. Temperaturanzeige in Celsius

Diese Anzeige gibt die Temperatur in Celsius wieder. Wenn die Anzeige in Celsius aktiviert wird, werden die eingestellten Temperaturwerte in Celsius angezeigt und ein entsprechendes Symbol leuchtet.

16. OK-Taste

Nach dem Navigieren durch die Funktionen mit Hilfe der FN-Taste blinkt nach dem Abbruch der Funktion durch die OK-Taste das entsprechende Symbol auf und die Anzeige blinkt. Wenn die Funktion aktiviert wurde, bleibt diese eingeschaltet. Die Anzeige blinkt weiter, um zu zeigen, dass das Symbol eingeschaltet ist.

17. Symbol Fach mit Temperaturänderung

Zeigt das Fach an, dessen Temperatur sich gerade ändert. Wenn das Symbol Fach mit Temperaturänderung zu blinken beginnt, bedeutet das, dass das jeweilige Fach ausgewählt wurde.

18. Symbol Fach mit Temperaturänderung

Zeigt das Fach an, dessen Temperatur sich gerade ändert. Wenn das Symbol Fach mit Temperaturänderung zu blinken beginnt, bedeutet das, dass das jeweilige Fach ausgewählt wurde.

19. Einstelltaste zur Erhöhung des Werts

Wählen Sie das Symbol für das entsprechende Fach; diese Symbol fängt nun an zu blinken. Wenn Sie die Einstelltaste zur Erhöhung des Werts während dieses Vorgangs drücken, erhöht sich der eingestellte Wert. Wenn Sie diese ununterbrochen drücken, stellt der Wert wieder auf den Ausgangswert zurück.

20. Symbol Fach mit Temperaturänderung

Zeigt das Fach an, dessen Temperatur sich gerade ändert. Wenn das Symbol Fach mit Temperaturänderung zu blinken beginnt, bedeutet das, dass das jeweilige Fach ausgewählt wurde.

21. Einstellung der Celsius- und Fahrenheit-Anzeige

Fahren Sie über diese Taste mit Hilfe der FN-Taste und wählen Sie Fahrenheit und Celsius über die OK-Taste. Wenn die entsprechende Temperaturanzeigeart ausgewählt wurde, schaltet sich die Anzeige in Celsius und Fahrenheit ein.

22. Symbol „Eismaschine aus“

Drücken Sie die FN-Taste (bis diese das Eis-Symbol und die untere Linie erreicht), um die Eismaschine auszuschalten. Das Symbol „Eismaschine aus und die Anzeige für die Eismaschinenfunktion beginnen zu blinken, wenn Sie darüberfahren, sodass Sie sehen können, ob die Eismaschine ein- oder ausgeschaltet werden soll. Wenn Sie die OK-Taste drücken, leuchtet das Symbol der Eismaschine anhaltend und die Anzeige blinkt weiter. Wenn Sie keine Taste innerhalb von 20 Sekunden drücken, bleiben Symbol und Anzeige eingeschaltet. So wird die Eismaschine ausgeschaltet. Um die Eismaschine erneut einzuschalten, fahren Sie über das Symbol und die Anzeige, nun blinken sowohl das Symbol „Eismaschine aus und die Anzeige dazu. Wenn Sie keine Taste innerhalb von 20 Sekunden drücken, schalten sich Symbol und Anzeige aus und die Eismaschine schaltet sich wieder ein.



Zeigt an, ob die Eismaschine ein- oder ausgestellt ist.



Der Wasserfluss vom Wassertank stoppt, wenn diese Funktion ausgewählt wurde. Jedoch kann das zuvor hergestellte Eis aus der Eismaschine weiter entnommen werden.

23. Symbol der Eco Fuzzy-Funktion

Drücken Sie die FN-Taste (bis diese das Symbol mit dem Buchstaben e und die untere Linie erreicht), um die Eco Fuzzy-Funktion zu aktivieren. Wenn Sie über das Eco Fuzzy-Symbol und die Eco Fuzzy-Anzeige fahren, beginnen diese an zu blinken. So können Sie sehen, ob die Eco Fuzzy-Funktion aktiviert oder deaktiviert werden soll. Wenn Sie die OK-Taste drücken, leuchtet das Eco Fuzzy-Symbol anhaltend und die Anzeige blinkt weiter. Wenn Sie keine Taste innerhalb von 20 Sekunden drücken, bleiben Symbol und Anzeige eingeschaltet. So wird die Eco Fuzzy-Funktion aktiviert. Um die Eco Fuzzy-Funktion abzubrechen, fahren Sie erneut über das Symbol und die Anzeige und drücken Sie die OK-Taste. Nun beginnen sowohl die Eco Fuzzy-Funktion als auch die Anzeige an zu blinken. Wenn Sie keine Taste innerhalb von 20 Sekunden drücken, schalten sich Symbol und Anzeige aus und die Eco Fuzzy-Funktion wird abgebrochen.

24. Symbol der Urlaubsfunktion

Drücken Sie die FN-Taste (bis diese das Symbol mit dem Sonnenschirm und die untere Linie erreicht), um die Urlaubsfunktion zu aktivieren. Wenn Sie über das Urlaubsfunktionssymbol und die Urlaubsfunktionssymbolanzeige fahren, beginnen diese an zu blinken. So können Sie sehen, ob die Urlaubsfunktion aktiviert oder deaktiviert werden soll. Wenn Sie die OK-Taste drücken, leuchtet das Urlaubsfunktionssymbol anhaltend und die Urlaubsfunktion ist aktiviert. Die Anzeige blinkt während dieses Vorgangs weiter. Drücken Sie die OK-Taste, um die Urlaubsfunktion abzubrechen. Nun beginnen sowohl das Symbol der

Urlaubsfunktion als auch die Anzeige an zu blinken und die Urlaubsfunktion wird abgebrochen.

25. Symbol für Zusatzkühlfunktion

Wenn Sie das Symbol für die Zusatzkühlfunktion mit Hilfe der FN-Taste auswählen und die OK-Taste drücken, schaltet das Zusatzfach in den Kühlschrankbetrieb.

26. Temperaturanzeige in Celsius

Diese Anzeige gibt die Temperatur in Celsius wieder. Wenn die Anzeige in Celsius aktiviert wird, werden die eingestellten Temperaturwerte in Celsius angezeigt und ein entsprechendes Symbol leuchtet.

27. Einstelltaste zur Verringerung des Werts

Wählen Sie das Symbol für das entsprechende Fach; diese Symbol fängt nun an zu blinken. Wenn Sie die Einstelltaste zur Verringerung des Werts während dieses Vorgangs drücken, verringert sich der eingestellte Wert. Wenn Sie diese ununterbrochen drücken, stellt der Wert wieder auf den Ausgangswert zurück.

28. Symbol Fach mit Temperaturänderung

Zeigt das Fach an, dessen Temperatur sich gerade ändert. Wenn das Symbol Fach mit Temperaturänderung zu blinken beginnt, bedeutet das, dass das jeweilige Fach ausgewählt wurde.

29. Symbol Fach mit Temperaturänderung

Zeigt das Fach an, dessen Temperatur sich gerade ändert. Wenn das Symbol Fach mit Temperaturänderung zu blinken beginnt, bedeutet das, dass das jeweilige Fach ausgewählt wurde.

30. Tastensperre

Drücken Sie die Tastensperrtaste simultan für 3 Sekunden. Das Tastensperrsymbol leuchtet auf und der Tastensperrmodus wird aktiviert. Die Tasten reagieren dann nicht, solange der Tastensperrmodus aktiviert bleibt. Drücken Sie die Tastensperrtaste erneut simultan für 3 Sekunden. Das Tastensperrzeichen erlischt und der Tastensperrmodus wird abgestellt. Drücken Sie die **Tastensperrtaste**, wenn Sie verhindern möchten, dass die Temperatureinstellung des Kühlschranks geändert werden kann.

31. Auswahl Taste

Nutzen Sie diese Taste, um das Fach auswählen, dessen Temperatur Sie ändern möchten. Schalten Sie zwischen den Fächern, indem Sie diese Taste drücken. Das ausgewählte Fach kann anhand der Fachsymbole unterschieden werden (7, 17, 18, 20, 28, 29). Schalten Sie solange, bis das Symbol des Fachs, dessen Temperatur Sie ändern möchten, anfängt zu blinken. Dann können Sie den eingestellten Wert mit Hilfe entweder der Taste zur Verringerung des Temperaturwerts im Fach (27) oder der Taste zur Erhöhung des Temperaturwerts im Fach (19) ändern. Wenn die ausgewählte Taste mehr als 20 Sekunden nicht drücken, schaltet sich das Fachsymbol wieder aus. Sie müssen diese Taste drücken, um erneut ein Fach auszuwählen.

32. Warnung Alarm aus

Drücken Sie im Falle eines Stromausfalls/ erhöhte Temperatur-Alarms nach der Prüfung des Lebensmittel im Gefrierfach die Abstelltaste für die Alarmfunktion, um die Warnung zu löschen.

33. Taste der Schnellkühlfunktion

Die Taste hat zwei Funktionen. Drücken Sie zur Aktivierung oder Deaktivierung der Schnellkühlfunktion diese kurz. Die Schnellkühlanzeige schaltet sich dann aus und das Gerät kehrt zu seinen normalen Einstellungen zurück.



Verwenden Sie die Schnellkühlfunktion, wenn die in das Kühlschrankfach gelegten Lebensmittel schnell abkühlen möchten. Wenn Sie größere Mengen an frischen Lebensmitteln abkühlen möchten, aktivieren Sie diese Funktion, bevor Sie die Lebensmittel in das Gerät legen.



Wenn Sie diese nicht zuvor ausschalten, stellt sich die Schnellkühlfunktion automatisch nach spätestens 8 Stunden ab oder wenn das Kühlschrankfach die gewünschte Temperatur erreicht hat.



Wenn Sie die Schnellkühltaste wiederholt kurz nacheinander drücken, wird der elektronische Schaltkreisschutz aktiviert und der Kompressor startet nicht sofort.



Die Funktion aktiviert sich nicht erneut selbständig nach dem Ende eines Stromausfalls.

34. 1 Temperaturanzeige des Zusatzfachs

Die für das Zusatzfach eingestellten Temperaturwerte werden angezeigt.

34. 2 Temperaturanzeige des Weinkühlfachs

Die für das Zusatzfach eingestellte Temperatur wird angezeigt.

Produktbedienung

5.2 Anzeigefeld

Das berührungsempfindliche Anzeigefeld ermöglicht Ihnen die Einstellung der Temperatur und die Steuerung anderer Funktionen, ohne dass Sie die Tür des Kühlschranks öffnen müssen. Drücken Sie einfach die entsprechenden Tasten zur Funktionseinstellung.

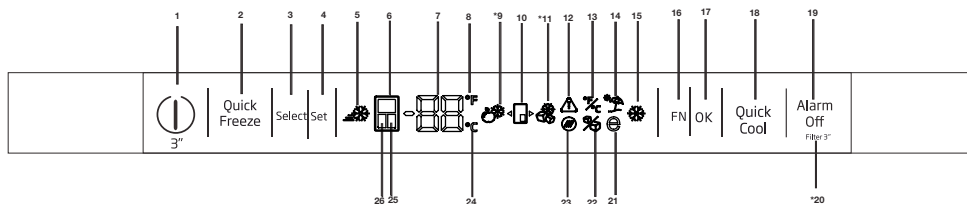

1 - Ein/Aus-Funktion

Drücken Sie zum Ein- oder Ausschalten des Kühlschranks 3 Sekunden lang die Ein-/Austaste.

2. Schnellgefrieraste

Mit dieser Taste schalten Sie die Schnellgefrierfunktion ein und aus. Wenn diese Funktionen aktiv ist, wird der Tiefkühlbereich besonders stark (tiefer als bis zur eingestellten Temperatur) gekühlt.



Sie können diese Schnellgefrierfunktion nutzen, um Lebensmittel im Tiefkühlbereich besonders schnell einzufrieren. Wenn Sie große Mengen frischer Lebensmittel einfrieren möchten, sollten Sie diese Funktion schon vor dem Einlagern der Lebensmittel einschalten.



Sofern Sie diese Funktion nicht vorzeitig abschalten, wird das Schnellgefrieren beendet, sobald die nötige Temperatur erreicht ist, spätestens jedoch nach 4 Stunden.



Diese Funktion wird nach einem Stromausfall nicht automatisch wieder eingeschaltet.

3. Auswahlaste

Verwenden Sie diese Taste, um das Fach auszuwählen, dessen Temperatur Sie ändern



Die Abbildungen in dieser Bedienungsanleitung sind schematische Zeichnungen und stimmen mit dem Gerät nicht exakt überein. Wenn dabei Teile dargestellt werden, die nicht zu dem von Ihnen gekauften Gerät gehören, dann handelt es sich um Komponenten für andere Modelle.

möchten. Wechseln Sie durch Drücken dieser Taste zwischen den Fächern. Das gewählte Fach ist an den Fachsymbolen (6, 25, 24) zu erkennen. Unabhängig davon, welches Fachsymbol eingeschaltet ist, wird das Fach ausgewählt, dessen Temperatursollwert Sie ändern möchten. Anschließend können Sie den Sollwert durch Drücken der Temperatureinstellaste (4) ändern.

4. Temperatureinstellung / Temperatur verringern

Verringert bei Betätigung die Temperatur des ausgewählten Fachs.

5. Schnelltiefkühlanzeige

Dieses Symbol leuchtet bei aktiver Schnellgefrierfunktion auf.

6. Kühlfachanzeige

Wenn diese Anzeige aktiv ist, wird die Temperatur des Kühlfachs auf der Temperaturwertanzeige angezeigt. Der Kühlbereich kann durch Drücken der Temperatureinstellaste (4) auf 8, 7, 6, 5, 4, 3, 2 oder 1 °C (46, 45, 44, 43, 42, 41, 40, 39, 38, 37, 36, 35, 34 oder 33 °F) eingestellt werden.

7. Temperaturanzeige

Zeigt den Temperaturwert des ausgewählten Fachs.

8. Fahrenheit-Anzeige

Dies ist die Fahrenheit-Anzeige. Wenn die Fahrenheit-Anzeige aktiviert ist, werden die

Produktbedienung

5.3 Anzeigefeld

Das berührungsempfindliche Anzeigefeld ermöglicht Ihnen die Einstellung der Temperatur und die Steuerung anderer Funktionen, ohne dass Sie die Tür des Kühlschranks öffnen müssen. Drücken Sie einfach die entsprechenden Tasten zur Funktionseinstellung.

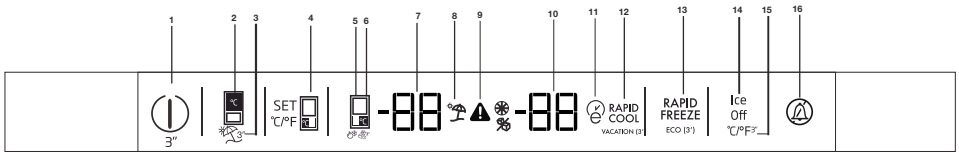

Temperatureinstellwerte in Fahrenheit angezeigt und das entsprechende Symbol leuchtet.

9. Symbol des Joker-Fachs als Kühlfach

Wenn Sie das Joker-Kühlbereich-Symbol mit der FN-Taste (16) auswählen und die OK-Taste (17) drücken, wird das variable Kühl- oder Gefrierfach zum Kühlfach und arbeitet im Kühl- statt im Gefriermodus.

10. Symbol des Joker-Fachs

Zeigt das Joker-Fach-Symbol

11. Symbol des Joker-Fachs als Gefrierfach

Wenn Sie das Joker-Kühlbereich-Symbol mit der FN-Taste (16) auswählen und die OK-Taste (17) drücken, wird das variable Kühl- oder Gefrierfach zum Gefrierfach und arbeitet im Gefrier- statt im Kühlmodus.

12. Stromausfall-/Hochtemperatur-/Fehler-Warnung

Diese Anzeige leuchtet bei einem Stromausfall, zu hohen Innentemperaturen und sonstigen Fehlern. Bei längeren Stromausfällen blinkt in der digitalen Anzeige der höchste Temperaturwert, den der Tiefkühlbereich erreicht. Drücken Sie nach Kontrolle der Lebensmittel im Tiefkühlbereich zum Aufheben der Warnung die Alarm-aus-Taste (19).

13. Wechsel der Celsius- und Fahrenheit-Anzeige

Rufen Sie mit der FN-Taste diese Taste auf und wählen Sie mit der OK-Taste Fahrenheit oder Celsius aus. Wenn die gewünschte

Temperatureinheit ausgewählt ist, leuchtet die entsprechende Fahrenheit- oder Celsius-Anzeige auf.

14. Urlaubsfunktionssymbol

Drücken Sie zum Aktivieren der Urlaubsfunktion die FN-Taste (bis sie das Sonnenschirmsymbol erreicht). Wenn Sie das Symbol der Urlaubsfunktion hervorheben, beginnt es zu blinken. Daran erkennen Sie, dass die Urlaubsfunktion jetzt aktiviert oder deaktiviert werden kann. Wenn Sie die OK-Taste drücken, leuchtet das Urlaubsfunktionssymbol kontinuierlich, was anzeigt, dass diese Funktion jetzt aktiv ist. Drücken Sie die OK-Taste erneut, um die Urlaubsfunktion abzubrechen. Anschließend beginnt die Anzeige der Urlaubsfunktion zu blinken und die Urlaubsfunktion wird abgebrochen.

15. Schnellkühlfunktionsanzeige

Leuchtet bei aktiver Schnellkühlen-Funktion.

16. FN-Taste

Mit dieser Taste können Sie zwischen den Funktionen wechseln, die Sie auswählen möchten. Durch Drücken dieser Taste beginnen das Symbol und der Anzeigewert der Funktion, die aktiviert oder deaktiviert werden soll, zu blinken. Die FN-Taste wird deaktiviert, wenn sie 20 Sekunden lang nicht gedrückt wird. Sie müssen diese Taste erneut drücken, um die Funktionsänderung wieder zu aktivieren.



Die Abbildungen in dieser Bedienungsanleitung sind schematische Zeichnungen und stimmen mit dem Gerät nicht exakt überein. Wenn dabei Teile dargestellt werden, die nicht zu dem von Ihnen gekauften Gerät gehören, dann handelt es sich um Komponenten für andere Modelle.

17. OK-Taste

Nach Durchlaufen der Funktionen mit der FN-Taste und Deaktivieren einer Funktion mit der OK-Taste blinkt die entsprechende Anzeige. Wenn die Funktion aktiviert ist, bleibt die Anzeige eingeschaltet. Die Anzeige blinkt weiterhin, um das Symbol anzuzeigen, das hervorgehoben ist.

18. Schnellkühltaste

Diese Taste erfüllt zwei Funktionen. Zum Ein- und Ausschalten der Schnellkühlfunktion drücken Sie die Taste einmal kurz. Die Schnellkühlanzeige erlischt, der Kühlschrank arbeitet wieder mit normalen Einstellungen.

19. Alarm-aus-Warnung

Bei einem Stromausfall/Temperaturalarm drücken Sie nach Prüfen der Lebensmittel im Tiefkühlbereich die Alarm-aus-Taste, um das Hochtemperatur-Warnsymbol (12) auszuschalten.

20. Filterrücksetzung

Der Filter wird zurückgesetzt, wenn die Alarm-Aus-Taste (19) 3 Sekunden lang gedrückt wird. Das Symbol zum Zurücksetzen des Filters erlischt.

21. Öko-Fuzzy-Funktionssymbol

Drücken Sie die FN-Taste (bis der Buchstabe erreicht ist), um die Öko-Fuzzy-Funktion zu aktivieren. Wenn Sie das Öko-Fuzzy-Symbol erreichen, beginnt es zu blinken. Daran erkennen Sie, dass die Öko-Fuzzy-Funktion jetzt aktiviert oder deaktiviert werden kann. Wenn Sie die OK-Taste drücken, leuchtet das Symbol für die Öko-Fuzzy-Funktion während dieses Vorgangs kontinuierlich. Wenn Sie dann 20 Sekunden lang keine Taste drücken, bleibt das Symbol eingeschaltet. Die Öko-Fuzzy-Funktion ist dann aktiviert. Um die Öko-Fuzzy-Funktion abzubrechen, heben Sie erneut ihr Symbol hervor und drücken die OK-Taste. Damit beginnt das Symbol der Öko-Fuzzy-Funktion zu blinken. Wenn Sie nun innerhalb von 20 Sekunden keine Taste drücken, erlischt das Symbol und die Öko-Fuzzy-Funktion wird deaktiviert.

22. Eisbereiter-aus-Anzeige

Drücken Sie die FN-Taste (bis das Eisymbol erreicht ist), um den Eisbereiter auszuschalten.

Das Eisbereiter-aus-Symbol beginnt zu blinken, wenn Sie es hervorheben, um anzuzeigen, dass der Eisbereiter jetzt ein- oder ausgeschaltet wird. Wenn Sie dann die OK-Taste drücken, leuchtet das Eisbereiter-Symbol während dieses Vorgangs kontinuierlich. Wenn Sie dann 20 Sekunden lang keine Taste drücken, bleiben das Symbol und die Anzeige eingeschaltet. Dies zeigt an, dass der Eisbereiter abgeschaltet ist. Um den Eisbereiter wieder einzuschalten, markieren Sie das Symbol. Das Eisbereiter-aus-Symbol beginnt zu blinken. Wenn Sie nun die OK-Taste drücken, erlischt das Symbol und der Eisbereiter wird wieder eingeschaltet.



Zeigt an, ob die Eisbereiter-Funktion ein- oder ausgeschaltet ist.



Nach Ausschalten dieser Funktion wird ihr kein Wasser mehr aus dem Tank zugeführt. Bereits vorbereitetes Eis kann aber nach wie vor aus dem Eisbereiter entnommen werden.

23. Symbol Filterrücksetzung

Dieses Symbol leuchtet auf, wenn der Filter ersetzt werden muss.

24. Celsius-Anzeige

Dies ist die Celsius-Anzeige. Wenn die Celsius-Anzeige aktiviert ist, werden die Temperatureinstellwerte in Celsius angezeigt und das Celsius-Symbol leuchtet dauerhaft.

25. Joker-Fach-Anzeige

Wenn diese Anzeige aktiv ist, wird die Temperatur des Joker-Kühl-/Tiefkühlbereichs in der Temperatureanzeige angezeigt. Der Sollwert des Joker-Fachs wechselt durch Drücken der Taste Temperatureinstellung (4).

26. Tiefkühlbereichsanzeige

Wenn diese Anzeige aktiv ist, wird die Temperatur des Tiefkühlfachs auf der Temperaturwertanzeige angezeigt. Der Tiefkühlbereich kann durch Drücken der Temperatureinstelltaste (4) auf -18, -19, -20, -21, -22, -23 oder -24 °C (0, -2, -4, -6, -8, -10 oder -12°F) eingestellt werden.

5.4 Anzeigefeld

Am Anzeigefeld mit Berührungssteuerung können Sie die Temperatur des Kühlschranks regeln und andere Funktionen nutzen. Drücken Sie zur Funktionseinstellung einfach die entsprechenden Tasten.

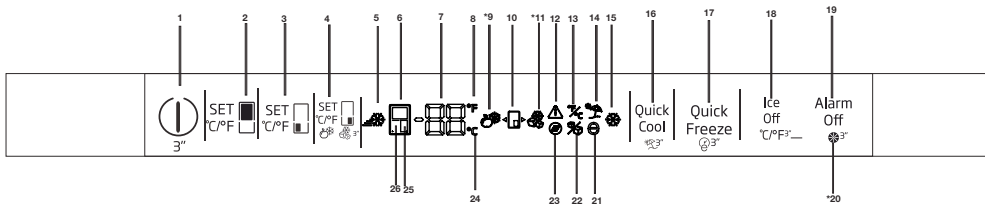

1 - Ein/Aus-Funktion

Drücken Sie zum Ein- oder Ausschalten des Kühlschranks 3 Sekunden lang die Ein-/Austaste.

2. Kühlbereichstemperatur einstellen

Verringert bei Betätigung die Temperatur des Kühlbereichs.

3. Tiefkühlbereichstemperatur einstellen

Verringert bei Betätigung die Temperatur des Tiefkühlbereichs.

4. Joker-Temperatur einstellen

Verringert bei Betätigung die Temperatur des Joker-Fachs.

5. Schnelltiefkühlanzeige

Dieses Symbol leuchtet bei aktiver Schnellgefrierfunktion auf.

6. Kühlbereichsanzeige

Wenn diese Anzeige aktiv ist, wird die Temperatur des Kühlbereichs auf der Temperaturwertanzeige angezeigt. Der Kühlbereich kann durch Drücken der Temperatureinstelltaste (2) auf 8, 7, 6, 5, 4, 3, 2 oder 1 °C (46, 45, 44, 43, 42, 41, 40, 39, 38, 37, 36, 35, 34 oder 33 °F) eingestellt werden.

7. Temperaturanzeige

Zeigt den Temperaturwert des ausgewählten Bereichs an.

8. Fahrenheit-Anzeige

Dies ist die Fahrenheit-Anzeige. Wenn die Fahrenheit-Anzeige aktiviert ist, werden die Temperatureinstellwerte in Fahrenheit angezeigt und das entsprechende Symbol leuchtet.

9. Symbol des Joker-Fachs als Kühlfach

Dieses Symbol zeigt an, dass das Joker-Fach im Kühlmodus arbeitet. Sie können den Modus ändern, indem Sie die Joker-Einstelltaste (4) 3 Sekunden lang drücken.

10. Symbol des Joker-Fachs

Zeigt das Joker-Fach-Symbol

11. Symbol des Joker-Fachs als Gefrierfach

Dieses Symbol zeigt an, dass das Joker-Fach im Tiefkühlmodus arbeitet. Sie können den Modus ändern, indem Sie die Joker-Einstelltaste (4) 3 Sekunden lang drücken.

12. Stromausfall-/Hochtemperatur-/Fehler-Warnung

Diese Anzeige leuchtet bei einem Stromausfall, zu hohen Innentemperaturen und sonstigen Fehlern. Bei längeren Stromausfällen blinkt in der digitalen Anzeige der höchste Temperaturwert, den der Tiefkühlbereich erreicht. Drücken Sie nach Kontrolle der Lebensmittel im Tiefkühlbereich zum Aufheben der Warnung die Alarm-aus-Taste (19).

* (bei bestimmten Modellen)



Die Abbildungen in dieser Bedienungsanleitung dienen zur Orientierung und können etwas vom Aussehen Ihres Gerätes abweichen. Falls Teile nicht zum Lieferumfang Ihres Gerätes zählen, gehören sie zu anderen Modellen.

13. Wechsel der Celsius- und Fahrenheit-Anzeige

Durch 3-sekündiges Drücken der Kein-Eis-Taste können Sie zwischen Celsius und Fahrenheit umschalten.

Wenn die gewünschte Temperatureinheit ausgewählt ist, leuchtet die entsprechende Fahrenheit- oder Celsius-Anzeige auf.

14. Urlaubsfunktionssymbol

Wenn Sie die Schnellkühltaste 3 Sekunden lang drücken, leuchtet das Urlaubsfunktionssymbol kontinuierlich, was anzeigt, dass diese Funktion jetzt aktiv ist. Drücken Sie die Schnellkühltaste zum Abbrechen der Urlaubsfunktion 3 Sekunden lang. Dadurch wird die Urlaubsfunktion abgebrochen.

15. Schnellkühlfunktionsanzeige

Leuchtet bei aktiver Schnellkühlen-Funktion.

16. Schnellkühltaste

Diese Taste erfüllt zwei Funktionen. Zum Ein- und Ausschalten der Schnellkühlfunktion drücken Sie die Taste einmal kurz. Die Schnellkühlanzeige erlischt, der Kühlschrank arbeitet wieder mit normalen Einstellungen.

17. Schnellgefriertaste

Mit dieser Taste schalten Sie die Schnellgefrierfunktion ein und aus. Wenn diese Funktionen aktiv ist, wird der Tiefkühlbereich besonders stark (tiefer als bis zur eingestellten Temperatur) gekühlt.



Sie können diese Schnellgefrierfunktion nutzen, um Lebensmittel im Tiefkühlbereich besonders schnell einzufrieren. Wenn Sie große Mengen frischer Lebensmittel einfrieren möchten, sollten Sie diese Funktion schon vor dem Einlagern der Lebensmittel einschalten.



Sofern Sie diese Funktion nicht vorzeitig abschalten, wird das Schnellgefrieren beendet, sobald die nötige Temperatur erreicht ist, spätestens jedoch nach 4 Stunden.



Diese Funktion wird nach einem Stromausfall nicht automatisch wieder eingeschaltet.

18. Kein-Eis-Funktionstaste

Dies ist eine Ein-/Aus-Taste. Drücken Sie sie zum Aktivieren oder Deaktivieren der Kein-Eis-Funktion kurz.

19. Alarm-aus-Warnung

Bei einem Stromausfall/Temperaturalarm drücken Sie nach Prüfen der Lebensmittel im Tiefkühlbereich die Alarm-aus-Taste, um das Hochtemperatur-Warnsymbol (12) auszuschalten.

20. Filterrücksetzung

Der Filter wird zurückgesetzt, wenn die Alarm-Aus-Taste (19) 3 Sekunden lang gedrückt wird. Das Symbol zum Zurücksetzen des Filters erlischt.

21. Öko-Fuzzy-Funktionssymbol

Wenn Sie die Schnellgefriertaste (17) 3 Sekunden lang drücken, wird die Öko-Fuzzy-Funktion aktiviert / deaktiviert. Bei Aktivierung erscheint das Öko-Fuzzy-Funktionssymbol.

22. Eisbereiter-aus-Anzeige

Wenn Sie die Kein-Eis-Taste (18) 3 Sekunden lang drücken, wird die Kein-Eis-Funktion aktiviert / deaktiviert. Bei Aktivierung erscheint das Eisbereiter-Funktionssymbol.



Zeigt an, ob die Eisbereiter-Funktion ein- oder ausgeschaltet ist.



Durch Ausschalten dieser Funktion wird die Wasserzufuhr aus dem Tank unterbrochen. Bereits vorbereitetes Eis kann aber nach wie vor aus dem Eisbereiter entnommen werden.

23. Symbol Filterrücksetzung

Dieses Symbol leuchtet auf, wenn der Filter ersetzt werden muss.

24. Celsius-Anzeige

Dies ist die Celsius-Anzeige. Wenn die Celsius-Anzeige aktiviert ist, werden die Temperatureinstellwerte in Celsius angezeigt und das Celsius-Symbol leuchtet dauerhaft.

25. Joker-Fach-Anzeige

Wenn diese Anzeige aktiv ist, wird die Temperatur des Joker-Kühl-/Tiefkühlbereichs in der Temperaturanzeige angezeigt. Der Sollwert des Joker-Fachs wechselt durch Drücken der Taste Temperatureinstellung (4).

26. Tiefkühlbereichsanzeige

Wenn diese Anzeige aktiv ist, wird die Temperatur des Tiefkühlbereichs auf der Temperaturwertanzeige angezeigt. Der Tiefkühlbereich kann durch Drücken der Temperatureinstelltaste (3) auf -18, -19, -20, -21, -22, -23 oder -24 °C (0, -2, -4, -6, -8, -10 oder -12°F) eingestellt werden.

5.5 Einfrieren frischer Lebensmittel

- Um die Qualität der Lebensmittel zu bewahren, sollten diese nach dem so schnell wie möglich eingefroren, nachdem sie in das Gefrierfach gelegt wurden. Verwenden Sie deshalb die Schnellgefrierfunktion für diese Zwecke.
- Sie können Lebensmittel länger im Gefrierfach lagern, wenn Sie diese im frischen Zustand einfrieren.
- Verpacken Sie das Gefriergut und schließen Sie die Verpackung, um das Eindringen von Luft zu vermeiden.
- Stellen Sie sicher, dass die Lebensmittel richtig verpackt sind, bevor Sie diese in das Gefrierfach legen. Verwenden Sie dazu zum Einfrieren geeignete Behälter, Folien, feuchtigkeitsabweisendes Papier, Kunststoffbeutel und weitere geeignete Materialien statt einfachen Packpapiers.
- Beschriften Sie alle verpackten Lebensmittel und vermerken Sie das Einfrierdatum. So behalten Sie einen Überblick über Inhalt und Haltbarkeit, jedes Mal, wenn Sie die Tür des Gefrierfachs öffnen. Bewahren Sie am längsten gelagerten, tiefgekühlten Lebensmittel im vorderen Teil des Fachs auf, damit diese zuerst verbraucht werden.
- Eingefrorene Lebensmittel müssen nach dem Auftauen unverzüglich verbraucht werden und dürfen nicht erneut eingefroren werden.

5.6 Empfehlungen für die bessere Haltbarkeit gefrorener Lebensmittel

Das Gefrierfach sollte mindestens -18 °C kalt sein.

1. Legen Sie die eingepackten Lebensmittel so rasch wie möglich in das Gefriergerät, um ein Antauen zu verhindern.
2. Kontrollieren Sie die Angaben für „Zu verbrauchen bis“ bzw. zum Mindesthaltbarkeitsdatum, um festzustellen, ob diese Fristen abgelaufen sind oder nicht.
3. Stellen Sie sicher, dass die Verpackungen unbeschädigt sind.

5.7 Angaben zur Tiefkühlung

Gemäß dem IEC 62552-Normen soll das Gerät mindestens 4,5 kg an Lebensmitteln bei einer Umgebungstemperatur von 25°C auf -18°C oder niedriger innerhalb von 24 Stunden für jeweils jede Volumenmenge von 100 Litern des Gefriergeräts herabkühlen.

Es ist möglich, die Lebensmittel für einen längeren Zeitraum bei Temperaturen von -18°C oder niedriger aufzubewahren.

Sie können die Lebensmittel für viele Monate frisch halten (bei Temperaturen von -18°C oder niedriger im Gefriergerät).

Die noch einzufrierende Lebensmittel dürfen nicht direkt auf bereits tiefgeföhlt gelegt werden, um deren teilweise Antauen zu verhindern.

Kochen Sie Gemüse und gießen Sie das Kochwasser ab, um deren Aufbewahrungszeit im tiefgekühlten Zustand zu verlängern. Legen Sie diese nach dem Abgießen in luftdichte Behälter und dann in das Gefriergerät. Lebensmittel wie Bananen, Tomaten, Salat, Sellerie, gekochte Eier und Kartoffeln sind zum Einfrieren nicht geeignet. Wenn diese Lebensmittel eingefroren werden, beeinträchtigt das deren Nährwert und Geschmack negativ. Jedoch stellt ihr Verzehr in solchen Fällen keine Gefahr für menschliche Gesundheit dar.

- Frieren Sie nicht zu große Mengen an Lebensmitteln auf einmal ein.

Produktbedienung

Gefrierfa cheinstellung	Kühlfac heinstellung	Bemerkungen
-18°C	4°C	Das ist die normale, empfohlene Einstellung.
-20, -22 oder -24°C	4°C	Diese Einstellungen werden empfohlen, wenn die Umgebungstemperaturen 30°C überschreiten.
Schnellgefrierfunktion	4°C	Wird verwendet, um Lebensmittel in kürzester Zeit einzufrieren. Das Gerät schaltet sich am Ende dieses Vorgang in den vorherigen Normalbetrieb zurück.
-18°C oder kälter	2°C	Diese Einstellungen werden verwendet, wenn Sie glauben, dass Ihr Kühlfach aufgrund der hohen Umgebungstemperaturen und häufigen Öffnens und Schließens der Tür nicht kalt genug ist.

5.8 Einlegen von Lebensmitteln

Gefrierfa cheinschübe	Verschiedenes Gefriergut, wie beispielsweise Fleisch, Fisch, Eiscreme, Gemüse usw.
Kühlschran kfacheinschübe	Lebensmittel in Kochtöpfen, abgedeckten Tellern und geschlossenen Behältern Eier (im geschlossenen Behälter)
Türeinsätze des Kühlfachs	In kleinen Mengen verpackte Lebensmittel oder Getränke
Gemüsefach	Gemüse und Obst
Fach für frische Lebensmittel	Feinkostprodukte (Brotaufstriche, Fleischprodukte für den raschen Verbrauch)

5.9 Warnton bei offener Tür

(Diese Funktion ist optional)

Ein Warnton ist zu hören, wenn die Tür des Geräts länger als 1 Minute offen gelassen wird. (Dieser Warnton verstummt, wenn die Tür geschlossen oder eine der Bedienfeldtasten (sofern vorhanden) gedrückt wird.

5.10 Beleuchtung im Innenraum

Als Innenlampen werden LEB-Leuchten verwendet. Kontaktieren Sie bei Problemen mit dem Geräts mit dieser Lampe den zuständigen Kundendienst.

Die in dieser Vorrichtung genutzte(n) Lampe(n) ist/ sind nicht für den Einsatz im Haushalt geeignet. Der vorgesehene Zweck dieser Lampe besteht darin, den Nutzer das Legen bzw. Herausnehmen der Lebensmittel auf eine bequeme und komfortable Weise zu erleichtern.

5.11 Kältefach

In den Kältefächern können Sie Lebensmittel auf das Einfrieren vorbereiten. Sie können diese Fächer zudem zur Lagerung von Lebensmitteln bei einer Temperatur, die etwas unter der im Kühlfach liegt, nutzen.

Sie können das Fassungsvermögen Ihres Kühlschranks durch das Herausnehmen der Kältefächer vergrößern.

1. Ziehen Sie das Fach in Ihre Richtung, wenn es stoppt.
2. Heben Sie das Fach um 1 cm nach oben, und ziehen es weiter in Ihre Richtung, um es aus seiner Halterung herausheben.

5.12 Gemüsefach

Das Gemüsefach des Kühlschranks dient zur Lagerung von Gemüse, ohne dass dies austrocknet. Dazu ist die Zirkulation der Kühlluft um das Gemüsefach im Allgemeinen intensiviert. Entfernen Sie die Türeinsätze, die sich gegenüber zum Gemüsefach finden, bevor Sie dieses herausnehmen.

5.13 Gemüsefach mit kontrollierter Luftfeuchtigkeit

(FreSHelf)

(Diese Funktion ist optional)

Das Gemüsefach mit kontrollierter Feuchtigkeit dient dazu, ein Austrocknen des Obsts und Gemüses zu verhindern, sodass dieses länger frisch bleibt.

Wir empfehlen, dass Sie blattähnliche Gemüsesorten, wie beispielsweise Salat und Spinat wie auch empfindliche Gemüsesorten möglichst in waagerechter Position im Gemüsefach in Bezug auf deren Wurzeln lagern.

Wenn Gemüse in den Kühlschrank gelegt wird, ist dessen spezifisches Gewicht zu berücksichtigen. Schwere und feste Gemüsesorten sollten im Gemüsefach nach unten gelegt werden, während leichte und weichere Sorten oben auf diese gepackt werden sollten.

Legen Sie Gemüse niemals in Kunststofftüten in das Gemüsefach. Wenn das Gemüse in der Kunststofftüte bleibt, fängt es in kürzester Zeit zu faulen an. Wenn Sie aus hygienischen Gründen nicht wollen, dass eine Gemüsesorte mit einer anderen in Kontakt kommt, verwenden Sie durchlässige Papiertüten oder vergleichbares Material anstatt von Kunststofftüten.

Lagern Sie Birnen, Aprikosen, Pfirsich oder sonstige Früchte, die größere Mengen an Ethylen abgeben nicht zusammen mit anderem Obst oder Gemüse im Gemüsefach. Das von diesen Früchten abgegebene Ethylen beschleunigt die Reife anderer Obst- und Gemüsesorten und verkürzt so deren Lagerungszeit, bevor diese zu faulen anfangen.

5.14 Eiereinsatz

Sie können den Eiereinsatz je nach Wunsch in die Tür oder einen Zwischenboden im Innenraum installieren.

Stellen Sie den Eiereinsatz niemals in das Gefrierfach.



5.15 Beweglicher Mittelbereich

Der Bewegliche Mittelbereich soll dafür sorgen, dass die kalte Luft im Kühlschrankinneren nicht nach außen entweicht.

1- Die Versiegelung wird gewährleistet, wenn die Türdichtung gegen die Oberfläche des beweglichen Mittelbereichs drücken, wenn die Kühlfachtüren geschlossen sind.

2- Ein weiterer Grund für die Existenz des beweglichen Mittelbereichs im Kühlschrank ist, dass sich damit das Nettofassungsvermögen des Kühlfachs erhöht. Die üblichen standardmäßigen Mittelbereiche führen dazu, dass ein Teil des Kühlschrankinnenraums nicht für die Lagerung von Lebensmitteln zur Verfügung steht.

3- Der bewegliche Mittelbereich ist geschlossen, wenn die linke Tür des Kühlfachs geöffnet wird.

4- Es darf nicht mit der Hand geöffnet werden. Es öffnet sich, durch die Führung des Kunststoffteils, wenn die Tür geschlossen wird.

5.16 Kältekontrolliertes Aufbewahrungsfach

Das kältekontrollierte Aufbewahrungsfach Ihres Kühlschranks kann in jedem gewünschten Modus, durch die jeweilige Einstellung entweder als Kühlfach (2/4/6/8 °C) oder als Gefrierfach (-18/-20/-22/-24) verwendet werden. Sie können die gewünschte Temperatur für dieses Fach mit der entsprechenden Einstellungstaste regulieren. Die Temperatur des kältekontrollierten Aufbewahrungsfachs kann entweder auf einen Wert

zwischen 0 und 10 als Erweiterung des Kühlfachs oder auf einen Wert von -6 als Erweiterung des Gefrierfachs eingestellt werden. 0 Grad dienen zur verlängerten Lagerung von Feinkostprodukten und -6 Grad ermöglicht die Lagerung von Fleisch für bis zu 2 Wochen in einem gut schneidbaren Zustand.

Die Funktion zum Schalten auf Kühl- oder Gefrierfachbetrieb wird durch ein Kühlelement in dem geschlossenen Bereich ermöglicht (Kompressorfach) auf der Kühlschrankrückseite ermöglicht. Der Betrieb dieses Elementes erzeugt ein dem Ticken einer analogen Uhr vergleichbares Geräusch. Das ist normal und keine Zeichen für eine Fehlfunktion.

5.17 Blaues Licht

(in einigen Modellen)

Das Gemüsefach im Kühlschrank wird mit einem blauen Licht beleuchtet. Im Gemüsefach aufbewahrte Lebensmittel werden durch den Wellenlängeneffekt dazu gebracht, die Fotosynthese fortzusetzen, sodass sie länger frisch bleiben und ihr Vitamingehalt sich erhöht.

5.18 Geruchsfilter

Der Geruchsfilter in der Luftleitung des Kühlschrankfachs verhindert die Bildung unangenehmer Gerüche im Kühlschrank.

5.19 Weinfach

(Diese Funktion gibt es nur bei bestimmten Geräten.)

1 – Ihr Weinfach füllen

Das Weinfach wurde so gebaut, dass es bis zu 28 Flaschen vorne + 3 über ein Teleskopgestell zugängliche Flaschen aufnehmen kann. Die angegebenen maximalen Mengen dienen nur als Referenzwerte und entsprechen den mit einer Standardflasche „Bordelaise 75 cl“ durchgeführten Tests.

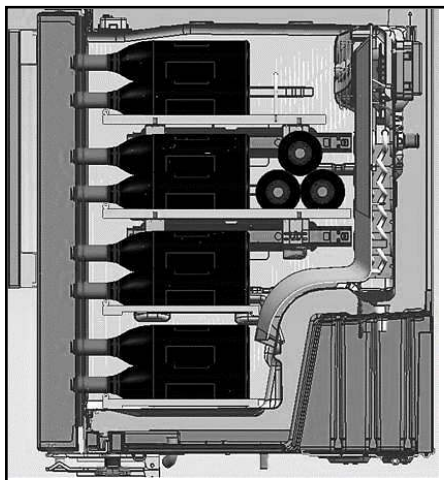
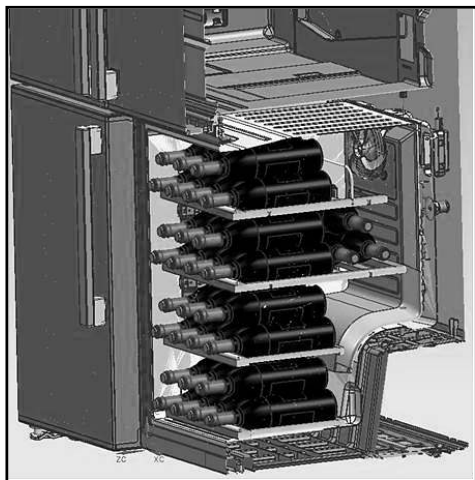

2- Empfohlene optimale Temperaturen

Unser Rat: Wenn Sie verschiedene Arten von Weinen kombinieren, wählen Sie 12 °C (typische Temperatur in einem richtigen Keller). Bei Weißweinen, die bei 6 bis 10 ° serviert werden sollten, denken Sie bitte daran, die Flaschen vor dem Servieren 1/2 Stunde in den Kühlschrank zu geben. Der Kühlschrank kann die Flaschen auf die bevorzugte Temperatur herunterkühlen. Rotweine erwärmen sich bei Zimmertemperatur nur langsam beim Servieren.

16 bis 17 °C	Feine Bordeaux-Weine - rot
15 bis 16 °C	Feine Burgunderweine - rot
14 bis 16 °C	Grand-Crus (großes Gewächs) trockener Weißweine
11 bis 12 °C	Leichte, fruchtige und junge Rotweine
10 bis 12 °C	Provence-Rosé-Weine, französische Weine
10 bis 12 °C	Trockene Weißweine und rote Landweine
8 bis 10 °C	Weißweine Landweine
7 bis 8 °C	Champagner
6 °C	Liebliche Weißweine

3- Empfehlungen zum Öffnen einer Weinflasche vor der Verkostung:

Weißweine	Etwa 10 Minuten vor dem Servieren
Junge Rotweine	Etwa 10 Minuten vor dem Servieren
Schwere, ausgereifte Rotweine	Etwa 30 bis 60 Minuten vor dem Servieren

4- Wie lang kann eine geöffnete Flasche aufbewahrt werden?

Geöffnete Weinflaschen mit einem Korken verschlossen und maximal die folgende Anzahl Tage an einem kühlen, trockenen Ort aufbewahrt werden:

	Weißweine	Rotweine
Dreiviertelvolle Flasche	3 bis 5 Tage	4 bis 7 Tage
Halbvolle Flasche	2 bis 3 Tage	3 bis 5 Tage
Weniger als halbvolle Flasche	1 Tag	2 Tage

5.20 Verwendung von internem Wasserspender und Wasserspender an der Tür (bei bestimmten Modellen)

Spülen Sie das Wassersystem nach Anschluss des Kühlschranks an eine Wasserversorgung oder nach Auswechslung des Wasserfilters durch. Halten Sie den Hebel des Wasserspenders 5 Sekunden mit einem festen Behälter gedrückt, lassen Sie ihn dann 5 Sekunden los. Wiederholen Sie den Vorgang, bis Wasser ausgegeben wird. Sobald Wasser ausgegeben wird, wechseln Sie kontinuierlich zwischen Gedrückthalten und Loslassen (5 Sekunden ein, 5 Sekunden aus) des Hebels, bis Sie insgesamt 15 Liter Wasser entnommen haben. Dadurch strömt Luft aus dem Filter und Wasserspendersystem und der Wasserfilter wird für den Einsatz vorbereitet. In einigen Haushalten ist möglicherweise weiteres Durchspülen erforderlich. Sobald die Luft aus dem System entwichen ist, kann Wasser aus dem Wasserspender herauspritzen. Warten Sie 24 Stunden, bis der Kühlschrank sich und das Wasser abgekühlt hat. Entnehmen Sie jede Woche genügend Wasser, damit es frisch bleibt.



Nach 5 Minuten kontinuierlicher Ausgabe stoppt der Wasserspender die Wasserausgabe zur Verhinderung einer Überschwemmung. Sie können die Ausgabe fortsetzen, indem Sie erneut den Hebel drücken.

Wasserspender an der Tür (bei bestimmten Modellen)

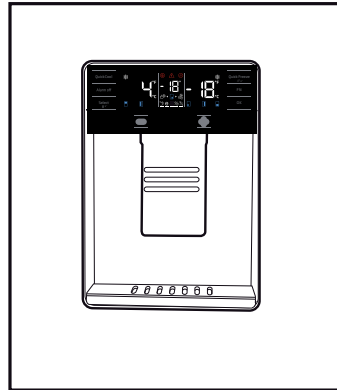

5.21 Wasser ausgeben

Halten Sie einen Behälter unter den Ausguss des Wasserspenders, während Sie den Hebel gedrückt halten.

Zum Stoppen der Ausgabe lassen Sie den Hebel los.



Das erste Wasser, das aus dem Spender fließt, kann noch etwas warm sein. Dies ist normal.



Falls der Wasserspender längere Zeit nicht genutzt wurde, gießen Sie die ersten paar Gläser Wasser weg, bis frisches Wasser ausgegeben wird.

Nach dem ersten Einschalten müssen Sie etwa 24 Stunden abwarten, bis das Wasser abgekühlt ist. Ziehen Sie das Glas heraus, kurz nachdem Sie den Auslöser gezogen haben.

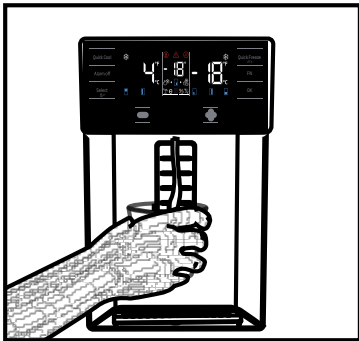

Eingebauter Wasserspender (bei bestimmten Modellen)

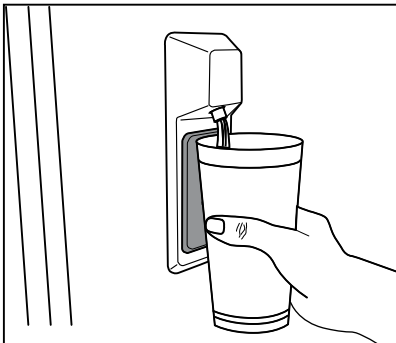

5.22 Wasserspender verwenden



Möglicherweise tropft vor der ersten Inbetriebnahme Ihres Kühlschranks und nach Auswechslung des Wasserfilters etwas Wasser aus dem Wasserspender. Damit kein Wasser aus dem Wasserspender tropft oder ausläuft, sollten Sie das System entlüften, indem Sie ca. 20 Liter Wasser über den Wasserspender ausgeben. Dadurch wird jegliche Luft aus dem System beseitigt und der Wasserspender läuft nicht aus. Prüfen Sie Anschlussposition und Geradheit des Wasserschlauchs an der Rückseite des Gerätes, falls der Wasserfluss blockiert wird.



Es ist völlig normal, wenn der Wasserspender nach der Ausgabe von etwas Wasser leicht tropft.

5.23 Eiswürfelspender (bei bestimmten Modellen)

Um Eiswürfel herzustellen, füllen Sie den Wassertank im Kühlschrank bis zur Höchststandmarke mit Wasser.

Die Eiswürfel im Eiswürfelfach können durch Eindringen warmer feuchter Luft in den Kühlschrank mit der Zeit (etwa 15 Tage) miteinander verschmelzen und Klumpen bilden. Das ist normal. Falls Sie die Eiswürfel nicht mehr leicht trennen können, entleeren Sie besser den Eisbehälter und stellen frisches Eis her.



Sie sollten nicht verbrauchtes Wasser im Wassertank des Kühlschranks spätestens nach 2 bis 3 Wochen austauschen.



Das Eiswürfelherstellungssystem des Kühlschranks kann alle 2 Stunden leichte Geräusche erzeugen. Das ist normal.



Wenn Sie keine Eiswürfel herstellen wollen, betätigen Sie das Symbol „Kein Eis“. Damit sparen Sie Energie und verlängern die Lebensdauer Ihres Kühlschranks.

Produktbedienung



Es ist normal, dass nach der Entnahme von Wasser ein paar Tropfen aus dem Spender nachlaufen.

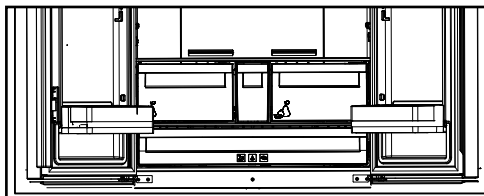

Eine regelmäßige Reinigung erhöht die Lebensdauer des Geräts.



HINWEIS: Trennen Sie Ihren Kühlschrank vor der Reinigung vom Netz.

- Verwenden Sie zur Reinigung auf keinen Fall scharfen oder spitzen Gegenstände, Seife, Hausreinigungsmittel, Reinigungsmittel, Gas, Benzin, Lack u. Ä.
- Bei nicht eisfreien Geräten bilden sich Wassertropfen an der Rückwand des Kühlfaches, die zu einer fingerdicken Eisschicht gefrieren können. Nicht beseitigen, nicht reinigen, niemals Öl oder andere Mittel auftragen.
- Reinigen Sie die Außenflächen des Gerätes nur mit einem leicht angefeuchteten Mikrofaser Tuch. Schwämme und andere Reinigungshilfen können die Oberfläche verkratzen.
- Schütten Sie ein Teelöffel Karbonat in einen halben Liter Wasser. Nehmen Sie ein Tuch, tauchen Sie es in diese Flüssigkeit und wringen Sie es gut kräftig. Wischen Sie mit diesem Tuch das Innere des Geräts und trocknen Sie es gründlich.
- Achten Sie darauf, dass das Gehäuse der Leuchte und sonstige elektrischen Teile nicht mit Wasser in Berührung kommen.
- Reinigen Sie die Tür mit einem feuchten Tuch. Entnehmen Sie den Inhalt vom Innenraum und den Türen. Entfernen Sie die Regale nach oben hebend. Nach der Reinigung und dem Trocknen legen Sie es wieder ein, indem Sie es nach unten schieben.
- Verwenden Sie auf keinen Fall bei der Reinigung der Außenfläche des Geräts und den verchromten Teilen chlorhaltigem Wasser oder Reinigungsmittel. Chlor führt bei dieser Art von Oberflächen zur Verrostungen.
- Verwenden Sie keine spitzen oder scheuernde Gegenstände, Seifen,

Reinigungsmittel bzw. Chemikalien, sowie auch kein Benzin, keine Benzole bzw. Wachse usw. Andernfalls werden die Einprägungen auf den Plasteteilen möglicherweise beschädigt oder deformiert. Verwenden Sie warmes Wasser und einen weichen Lappen zum anschließenden Trockenreiben.

6.1. Vermeidung von schlechtem Geruch

Bei der Herstellung Ihres Geräts wurden keinerlei Materialien verwendet, die Geruch verursachen könnten. Jedoch können aufgrund von ungeeigneter Lagerung von Lebensmitteln und unsachgemäßer Reinigung der Innenseite Gerüche entstehen.

Zur Vermeidung dieses Problems reinigen Sie es regelmäßig alle 15 Tage.

- Bewahren Sie die Speisen in geschlossenen Behältern auf. Lebensmittel, die in offenen Behältern aufbewahrt werden, können durch die Verbreitung von Mikroorganismen Gerüche verursachen.
- Keine Lebensmittel deren Aufbewahrungsdauer abgelaufen ist im Kühlschrank aufbewahren.

6.2. Schutz von Kunststoffoberflächen

Das Ausschütten von Öl kann den Kunststoffoberflächen Schaden zufügen, daher sollte hier mit lauwarmem Wasser gereinigt werden.

7. Problemlösung

Bitte schauen Sie sich zunächst diese Liste an, bevor Sie sich an den Kundendienst wenden. Das kann Ihnen Zeit und Geld sparen. In der Liste finden Sie Lösungsvorschläge für allgemeine Probleme, die nicht durch Material- oder Herstellungsfehler verursacht werden. Bestimmte hierin erwähnte Funktionen und Merkmale treffen möglicherweise nicht auf Ihr Produkt zu.

Der Kühlschrank schaltet sich nicht ein.

- Der Netzstecker ist nicht vollständig eingesteckt. >>> Stecker vollständig in die Steckdose einstecken.
- Die mit der Steckdose, die das Produkt mit Strom versorgt, verbundene Sicherung oder die Hauptsicherung ist durchgebrannt. >>> Sicherungen prüfen.

Kondensation an den Seitenwänden des Kühlbereiches (Multizone, Kühlkontrolle und FlexiZone).

- Die Tür wird zu häufig geöffnet. >>> Darauf achten, die Gerätetür nicht zu häufig zu öffnen.
- Die Umgebungsfeuchtigkeit ist zu hoch. >>> Produkt nicht in Umgebungen mit hoher Luftfeuchtigkeit aufstellen.
- Lebensmittel mit hohem Flüssigkeitsgehalt werden in nicht abgedichteten Behältern aufbewahrt. >>> Lebensmittel mit hohem Flüssigkeitsgehalt in abgedichteten Behältern aufbewahren.
- Die Gerätetür wurde offen gelassen. >>> Gerätetür nicht längere Zeit offen lassen.
- Das Thermostat ist auf eine zu geringe Temperatur eingestellt. >>> Thermostat auf eine geeignete Temperatur einstellen.

Der Kompressor läuft nicht.

- Wenn ein Stromausfall auftritt oder der Netzstecker gezogen und wieder angeschlossen wird, ist der Gasdruck im Kühlsystem des Gerätes nicht ausgeglichen, was den Temperaturschutz des Kompressors auslöst. Das Produkt startet nach etwa 6 Minuten neu. Falls das Produkt nach diesem Zeitraum nicht neu startet, wenden Sie sich an den Kundendienst.
- Die Abtaufunktion ist aktiv. >>> Dies ist bei einem vollautomatisch abtauenden Produkt normal. Das Abtauen wird regelmäßig durchgeführt.
- Das Gerät ist nicht an die Stromversorgung angeschlossen. >>> Prüfen, ob das Netzkabel angeschlossen ist.
- Die Temperatur ist nicht richtig eingestellt. >>> Die geeignete Temperatureinstellung wählen.
- Der Strom ist ausgefallen. >>> Sobald die Stromversorgung wiederhergestellt ist, setzt das Gerät den Betrieb fort.

Während der Benutzung nehmen die Betriebsgeräusche des Kühlschranks zu.

- Die Betriebsleistung des Gerätes kann je nach Umgebungstemperatur variieren. Dies ist völlig normal und keine Fehlfunktion.

Der Kühlschrank arbeitet zu oft oder zu lange.

Fehlerbehebung

- Ihr neues Gerät ist vielleicht etwas größer als sein Vorgänger. Größere Produkte arbeiten länger.
- Die Umgebungstemperatur ist sehr hoch. >>> Das Gerät arbeitet bei höheren Umgebungstemperaturen normalerweise länger.
- Das Gerät wurde erst vor Kurzem angeschlossen oder mit neuen Lebensmitteln beladen. >>> Das Gerät benötigt mehr Zeit zum Erreichen der eingestellten Temperatur, wenn es gerade erst angeschlossen oder mit neuen Lebensmitteln befüllt wurde. Dies ist völlig normal.
- Es wurden erst vor Kurzem große Mengen warmer oder gar heißer Lebensmittel in das Gerät gegeben. >>> Keine warmen oder gar heißen Lebensmittel in das Gerät geben.
- Die Türen wurden häufig geöffnet oder längere Zeit offen gelassen. >>> Da warme Luft in das Innere strömt, muss das Gerät länger arbeiten. Türen nicht zu häufig öffnen.
- Die Tür des Tiefkühl- oder Kühlbereichs steht halb offen. >>> Prüfen, ob Türen vollständig geschlossen sind.
- Das Gerät wurde auf eine zu geringe Temperatur eingestellt. >>> Höhere Temperatur einstellen und warten, bis das Gerät die eingestellte Temperatur erreicht hat.
- Die Türdichtungen von Kühl- oder Gefrierbereich sind verschmutzt, verschlissen, beschädigt oder sitzen nicht richtig. >>> Dichtung reinigen oder ersetzen. Beschädigte/ verschlissene Dichtungen sorgen dafür, dass das Produkt zum Halten der aktuellen Temperatur länger arbeiten muss.

Die Temperatur im Tiefkühlbereich ist sehr niedrig, während die Temperatur im Kühlbereich angemessen ist.

- Die Tiefkühlbereichstemperatur ist sehr niedrig eingestellt. >>> Tiefkühlbereichstemperatur höher einstellen, Temperatur nach einer Weile prüfen.

Die Temperatur im Tiefkühlbereich ist sehr niedrig, während die Temperatur im Kühlbereich angemessen ist.

- Die Kühlbereichstemperatur ist sehr niedrig eingestellt. >>> Tiefkühlbereichstemperatur höher einstellen, Temperatur nach einer Weile prüfen.

Im Kühlbereich gelagerte Lebensmittel frieren ein.

- Die Kühlbereichstemperatur ist sehr niedrig eingestellt. >>> Tiefkühlbereichstemperatur höher einstellen, Temperatur nach einer Weile prüfen.

Die Temperatur im Kühl- oder Tiefkühlbereich ist zu hoch.

- Die Kühlbereichstemperatur ist sehr hoch eingestellt. >>> Die Kühlbereichstemperatur beeinflusst die Tiefkühlbereichstemperatur. Warten Sie, bis die entsprechenden Teile die erforderliche Temperatur erreicht haben, indem Sie die Temperatur des Kühl- oder Tiefkühlbereichs ändern.
- Die Türen wurden häufig geöffnet oder längere Zeit offen gelassen. >>> Türen nicht zu häufig öffnen.
- Die Tür steht halb offen. >>> Tür vollständig schließen.
- Das Gerät wurde erst kurz zuvor angeschlossen oder es wurden neue Lebensmittel hineingegeben. >>> Dies ist völlig normal. Das Gerät benötigt mehr Zeit zum Erreichen der eingestellten Temperatur, wenn es gerade erst angeschlossen oder mit neuen Lebensmitteln befüllt wurde.
- Es wurden erst vor Kurzem große Mengen warmer oder gar heißer Lebensmittel in das Gerät gegeben. >>> Keine warmen oder gar heißen Lebensmittel in das Gerät geben.

Vibrationen oder Betriebsgeräusche.

Fehlerbehebung

- Der Boden ist nicht eben oder stabil.
>>> Falls das Produkt bei langsamem Bewegen wackelt, müssen die Füße zum Ausgleichen des Gerätes angepasst werden. Außerdem darauf achten, dass der Untergrund ausreichend stabil ist, das Gerät zu tragen.
- Jegliche auf dem Gerät abgelegten Dinge können Geräusche verursachen. >>> Jegliche auf dem Gerät abgelegten Dinge entfernen.

Das Produkt macht Sprüh- oder Fließgeräusche etc.

- Die Arbeitsweise des Gerätes beinhaltet Flüssigkeits- und Gasströme. >>> Dies ist völlig normal und keine Fehlfunktion.

Das Gerät macht windartige Geräusche.

- Das Produkt nutzt einen Lüfter zur Kühlung. Dies ist völlig normal und keine Fehlfunktion.

Es befindet sich Kondenswasser an den Innenwänden des Produktes.

- Bei heißen oder feuchten Wetterlagen treten verstärkt Eisbildung und Kondensation auf. Dies ist völlig normal und keine Fehlfunktion.
- Die Tür wurde häufig geöffnet oder längere Zeit offen gelassen. >>> Tür nicht zu häufig öffnen; Tür nicht offen stehen lassen.
- Die Tür steht halb offen. >>> Tür vollständig schließen.

Es befindet sich Kondenswasser an der Außenseite des Produktes oder zwischen den Türen.

- Eventuell herrscht hohe Luftfeuchtigkeit; dies ist je nach Wetterlage völlig normal. >>> Das Kondenswasser verdunstet, wenn sich die Luftfeuchtigkeit verringert.

Der Innenraum riecht unangenehm.

- Das Produkt wurde nicht regelmäßig gereinigt. >>> Innenraum regelmäßig mit einem Schwamm und warmem Wasser und etwas in Wasser aufgelöstem Natron reinigen.
- Bestimmte Verpackungsmaterialien können Geräusche verursachen. >>> Geruchsneutrale Halterungen und Verpackungen verwenden.
- Lebensmittel wurde in offenen Behältern in den Kühlschrank gestellt. >>> Lebensmittel in sicher abgedichteten Behältern aufbewahren. Andernfalls können sich Mikroorganismen ausbreiten und unangenehme Gerüche verursachen. Jegliche abgelaufenen oder verdorbenen Lebensmittel aus dem Gerät entfernen.

Die Tür lässt sich nicht schließen.

- Lebensmittelverpackungen blockieren die Tür. >>> Inhalt so platzieren, dass die Tür nicht blockiert wird.
- Das Gerät steht nicht vollständig aufrecht auf dem Boden. >>> Füße zum Ausgleichen des Gerätes anpassen.
- Der Boden ist nicht eben oder stabil. >>> Darauf achten, dass der Untergrund eben und ausreichend stabil ist, das Gerät zu tragen.

Das Gemüsefach klemmt.

- Die Lebensmittel berühren den oberen Bereich der Schublade. >>> Lebensmittel in der Schublade neu anordnen.

Wenn Die Produktoberfläche Heiss Ist.

- Die Bereiche zwischen den beiden Türen, an den Seitenflächen und hinten am Grill können im Betrieb sehr heiß werden. Dies ist völlig normal und weist nicht auf eine Fehlfunktion hin. Seien Sie sehr vorsichtig, wenn Sie diese Bereiche berühren.



WARNUNG: Falls sich das Problem nicht durch Befolgen der Anweisungen in diesem Abschnitt beheben lässt, wenden Sie sich an Ihren Händler oder ein autorisiertes Kundencenter. Versuchen Sie nicht, das Produkt zu reparieren.