

Robotický vysávač 2 v 1 se smart aplikací • NÁVOD K OBSLUZE **CZ** 3-26

Robotický vysávač 2 v 1 so smart aplikáciou • NÁVOD NA OBSLUHU **SK** 27-50

Robot vacuum cleaner 2 in 1 with smart application • USER MANUAL **EN** 51-74

Robot porszívó 2 az 1-ben intelligens alkalmazással • KEZELÉSI ÚTMUTATÓ **HU** 75-98

Odkurzacz automatyczny 2 w 1 z aplikacją smart • INSTRUKCJA OBSŁUGI **PL** 99-124

Staubsaugerroboter 2 in 1 mit Smart-App • BEDIENUNGSANLEITUNG **D** 125-150

# RAGGIO



21/8/2019

*eta*

<b>CZ</b>	1. BEZPEČNOSTNÍ POKYNY	3
	2. POUŽITÍ	6
	3. SOUČÁSTI VÝROBKU	6
	4. PŘÍPRAVA VYSAVAČE A NABÍJECÍ STANICE	10
	5. POUŽÍVÁNÍ VYSAVAČE	11
	6. ÚDRŽBA VYSAVAČE	19
	7. ŘEŠENÍ PROBLÉMŮ	23
	8. TECHNICKÁ SPECIFIKACE	25
	9. EKOLOGIE	26
<b>SK</b>	1. VŠEOBECNÉ BEZPEČNOSTNÉ POKYNY	27
	2. POUŽITIE	30
	3. SÚČASTI VÝROBKU	30
	4. PRÍPRAVA VYSAVAČA A NABÍJACEJ STANICE	34
	5. POUŽÍVANIE VYSAVAČA	35
	6. ÚDRŽBA VYSAVAČA	43
	7. RIEŠENIE PROBLÉMOV	47
	8. TECHNICKÁ ŠPECIFIKÁCIA	49
	9. EKOLÓGIA	50
<b>EN</b>	1. GENERAL SAFETY INSTRUCTIONS	51
	2. APPLICABILITY	54
	3. PRODUCT COMPONENTS	54
	4. VACUUM CLEANER AND CHARGER STATION PREPARATION	58
	5. VACCUM CLEANER USE	59
	6. VACUUM CLEANER MAINTENANCE	67
	7. PROBLEMS SOLUTIONS	71
	8. TECHNICAL SPECIFICATION	73
	9. ENVIRONMENTAL PROTECTION	74
<b>HU</b>	1. BIZTONSÁGI ELŐÍRÁSOK	75
	2. ALKAMAZHATÓSÁG	78
	3. A TERMÉK ALKOTÓRÉSZEI	78
	4. A PORSZÍVÓ ÉS A TÖLTŐÁLLOMÁS ELŐKÉSZÍTÉSE	82
	5. A PORSZÍVÓ HASZNÁLATA	83
	6. A PORSZÍVÓ KARBANTARTÁSA	91
	7. PROBLÉMA-MEGOLDÁS	95
	8. MŰSZAKI SPECIFIKÁCIÓ	97
	9. ÖKOLÓGIA	98
<b>PL</b>	1. WSKAZÓWKI BEZPIECZEŃSTWA	99
	2. ZASTOSOWANIA	102
	3. CZĘŚCI WYROBU	103
	4. PRZYGOTOWANIE ODKURZACZA I STACJI ŁADOWANIA	107
	5. UŻYWANIE ODKURZACZA	108
	6. UTRZYMANIE ODKURZACZA	117
	7. ROZWIĄZYWANIE PROBLEMÓW	121
	8. SPECYFIKACJA TECHNICZNA	123
	9. EKOLOGIA	124
<b>D</b>	1. SICHERHEITSANWEISUNGEN	125
	2. VERWENDUNG	128
	3. PRODUKTTEILE	129
	4. VORBEREITUNG DES STAUBSAUGERS UND DER LADESTATION	133
	5. BETRIEB	134
	6. WARTUNG	142
	7. PROBLEME LÖSEN	147
	8. TECHNISCHE DATEN	149
	9. ÖKOLOGIE	150

## eta 5225

## RAGGIO

## NÁVOD K OBSLUZE

Vážený zákazníku, děkujeme Vám za zakoupení našeho produktu. Před uvedením tohoto přístroje do provozu si velmi pozorně přečtete návod k obsluze a tento návod spolu se záručním listem, pokladním dokladem a podle možností i s obalem a vnitřním obsahem obalu dobře uschovejte.

## 1. BEZPEČNOSTNÍ POKYNY

















- Instrukce v návodu považujte za součást spotřebiče a postupte je jakémukoliv dalšímu uživateli spotřebiče.
- Zkontrolujte, zda údaj na typovém štítku odpovídá napětí ve Vaší elektrické zásuvce.
- Tento spotřebič mohou používat děti ve věku 8 let a starší a osoby se sníženými fyzickými či mentálními schopnostmi nebo nedostatkem zkušeností a znalostí, pokud jsou pod dozorem nebo byly poučeny o používání spotřebiče bezpečným způsobem a rozumí případným nebezpečím. Děti si se spotřebičem nesmějí hrát. Čištění a údržbu prováděnou uživatelem nesmějí provádět děti bez dozoru.
- Jestliže je napájecí přívod u adaptéru poškozen, musí být nahrazen výrobcem, jeho servisním technikem nebo podobně kvalifikovanou osobou, aby se tak zabránilo vzniku nebezpečné situace.
- Před výměnou příslušenství nebo přístupných částí, které se při používání pohybují, před montáží a demontáží, před čištěním nebo údržbou, spotřebič vypněte.
- Abyste předešli úrazu, nepřikládejte ruce/prsty do rotačního kartáče.
- Síťový adaptér dodaný se spotřebičem je určený pouze pro tento spotřebič, nepoužívejte jej pro jiné účely. Současně pro tento spotřebič používejte pouze k němu dodaný síťový adaptér, pro dobíjení nepoužívejte jiný typ adaptéru (např. od jiného spotřebiče).
- Nikdy spotřebič nepoužívejte, pokud má poškozený adaptér, pokud nepracuje správně, upadl na zem a poškodil se nebo spadl do vody. V takových případech zanechte spotřebič do odborného servisu k prověření jeho bezpečnosti a správné funkce.
- Výrobek je určen pouze pro použití v domácnostech a podobné účely (v obchodech, kancelářích a podobných pracovištích, v hotelích, motelech a jiných obytných prostředích, v podnicích zajišťujících nocleh se snídaní)! Není určen pro komerční použití!
- **Vysavač nikdy nepoňujte do vody (ani částečně)!**
- Při vysávání některých druhů koberců může dojít k vyvolání statické elektřiny. Případný výboj statické energie není zdravý nebezpečný.
- Vysavač nenechávejte vystavený povětrnostním vlivům (**děšť, mráz, přímé sluneční záření** atd.).

- Nevysávejte ostré předměty (např. **sklo, střepy**), horké, hořlavé, výbušné předměty (např. **popel, hořící zbytky cigaret, benzín, ředidla a aerosolové výpary**), ale ani maziva (např. **tuky, oleje**), žíravé prostředky (např. **kyseliny, rozpouštědla**).  
Vysátím těchto předmětů může dojít k poškození filtrů, popř. vysavače.
- Aby se zajistila bezpečnost a správná funkčnost přístroje, používejte jen originální náhradní díly a výrobcem schválené příslušenství.
- Spotřebič nikdy nepoužívejte pro žádný jiný účel, než pro který je určen a popsán v tomto návodu!
- Zabezpečte prosím spáry a mezery na podlahách (např. u přechodových lišt) aby nedocházelo k poškozování rotačních kartáčů. Tyto spáry mohou také omezit vysavač zaseknutím štětin kartáče do tohoto prostoru.
- Vysavač nelze použít na koberci, jehož délka vlasu je více než 1 cm.
- Pokud se spotřebič delší dobu nepoužívá, odpojte nabíjecí stanici od elektrického napájení. Vysavač povysuňte mimo kontakty nabíjecí stanice. Tím zabráníte vybíjení vysavače. Síťový adaptér používejte pouze v místnosti.
- Při nabíjení akumulátoru je síťový adaptér teplý, což je naprosto normální stav.
- Nedobíjejte akumulátor, ze kterého uniká elektrolyt.
- Kontakty akumulátoru nebo síťového adaptéru nespojujte! Pokud akumulátor nepoužíváte, držte jej z dosahu kovových předmětů, jako jsou kancelářské sponky, mince, klíče, hřebíky, šroubky nebo další drobné kovové předměty, které mohou způsobit zkratování svorek akumulátoru. Vzájemné zkratování svorek akumulátoru může způsobit popáleniny nebo požár.
- Udělejte opatření, která zabrání vysavači přerušení úklidu:
  - Umístěte na bezpečné místo předměty, které se dají snadno převrhnout (např. vázy).
  - Zabezpečte okraje koberců.
  - Visící ubrusy a záclony by se neměly dotýkat země.
  - Hořlavé předměty musí být umístěny dále od zdroje ohně.
  - Volně položené přírodní kabely srovnejte či zabezpečte proti kolizi s vysavačem.
  - Posbírejte noviny, knihy, časopisy a větší kusy papíru rozházené po zemi.
- Hlavní kartáč a zásobník na nečistoty musí být správně nainstalován.
- Senzory proti pádu před použitím vyčistěte.
- Pokud požadujete úklid v jedné místnosti, zavřete všechny související dveře.
- Vysavač potřebuje pro úklid pod nábytkem minimálně 10,5 cm na výšku volného prostoru, aby nedošlo k jeho zachycení, či uvíznutí.
- Nedovolte, aby vysavač spadnul. Pokud by k tomu došlo, spustte vysavač a sledujte jeho pohyb pro kontrolu, zda je všechno v pořádku. Tato kontrola je důležitá pro následný úklid bez Vaší přítomnosti.
- Pokud akumulátor teče, okamžitě jej vyměňte, v opačném případě může poškodit spotřebič.
- Pamatujte na to, že se robot pohybuje sám od sebe. Při chůzi v prostoru pohybu robota buďte tedy opatrní a nešlápněte na něj!
- Udržujte baterie mimo dosah dětí a nesvéprávných osob. Osoba, která spolkne baterie, musí okamžitě vyhledat lékařskou pomoc.
- Vybíte baterie a akumulátor zlikvidujte vhodným způsobem (viz odst. **8. EKOLOGIE**).
- Případné texty v cizím jazyce a obrázky uvedené na obalech, nebo výrobku, jsou přeloženy a vysvětleny na konci této jazykové mutace.
- Výrobce neodpovídá za škody způsobené nesprávným používáním spotřebiče a příslušenství a není odpovědný ze záruky za spotřebič v případě nedodržení výše uvedených bezpečnostních upozornění. Za nesprávné používání spotřebiče se mj. považuje nedodržování pravidelné výměny či údržby veškerých filtrů.

## Bezdrátové spojení a kompatibilita

- Společnost ETA nemůže být žádným způsobem zodpovědná za jakékoliv náhodné, nepřímé nebo následné škody, ani za ztráty dat či ztráty způsobené únikem informací během komunikace prostřednictvím bezdrátových technologií.
- Úspěšnou bezdrátovou komunikaci nelze 100% zaručit u všech Smart zařízení a Wifi sítí (routerů). Vzhledem k rozmanitosti přístrojů na trhu mohou nastat případy, kdy charakter či specifikace daného Smart zařízení či Wifi sítě (routeru) znemožňuje připojení, případně je nějakým způsobem narušeno. Úspěšnost bezdrátové komunikace prostřednictvím Wifi sítě dále také ovlivňuje řada faktorů včetně hardwarové a softwarové konfigurace. Spojení mezi robotem a vaší Wifi sítí může být také negativně ovlivněno okolními Wifi sítěmi, které mohou být naladěny na stejný kanál a tím narušovat spojení (např. na sídlištích, v bytových domech atp.). Tyto skutečnosti nejsou důvodem k reklamaci spotřebiče.

Aplikace je vlastněna a provozována třetím subjektem (dále jen „Subjekt“) odlišným od společnosti HP TRONIC Zlín, spol. s r.o. (dále jen „Prodejce“). Subjektu nejsou ze strany Prodejce předávány žádné osobní údaje. Při registraci do aplikace předává zákazník osobní údaje přímo Subjektu, který se stává správcem osobních údajů. Aplikace a s tím spojená ochrana osobních údajů se řídí pravidly Subjektu.



 Pouze autorizovaný servis je oprávněn provádět opravy nebo úpravy tohoto výrobku, jinak neodborné zacházení může způsobit požár, úraz elektrickým proudem nebo poranění.	 Nepoužívejte žádnou jinou nabíjecí stanici včetně přiloženého síťového adaptéru než ten, který je součástí tohoto výrobku.
 Nikdy se nedotýkejte napájecího adaptéru mokrou rukou - může dojít k úrazu elektrickým proudem.	 Neohýbejte nadměrně přívodní kabel nebo ho nezatěžujte, mohlo by to způsobit jeho poškození, požár či úraz elektrickým proudem.
 Dbejte na to, aby se váš oděv či část těla nedosazovaly do otáčejícího se kartáče vysavače, mohlo by dojít ke zranění.	 Zamezte styku výrobku s cigaretami, zapalovači, sirkami nebo jinými tepelnými zdroji nebo hořlavými materiály.
 Vysavače nepoužívejte v komerčních prostorách, mohlo by dojít k poškození nadměrným používáním.	 Před použitím odstraňte všechny snadno zničitelné předměty (vč. předmětů s vysokou odrazovou vlastností, látky, skleněné lahve, atd.), mohlo by dojít k poškození těchto předmětů či omezení funkce vysavače.
 Přívodní konektor adaptéru do nabíjecí stanice zcela zasuňte, jinak by mohlo dojít k úrazu el. proudem, zkratu, či požáru.	 Na vysavač nestoupejte ani nesedejte, mohlo by dojít k poškození vysavače či ke zranění.
 Nevysávejte vodu ani jiné tekutiny, mohlo by dojít k poškození vysavače.	 Vysavač nepoužívejte na malých stolcích a židlích či na malém prostoru, mohlo by dojít k poškození vysavače.
 Vysavač nepoužívejte venku, mohlo by dojít k poškození vysavače.	 Nenechávejte na zemi nitě, dráty ani jiné předměty o délce větší než 150 mm, mohly by se zamotat do kartáče.



## 2. POUŽITÍ

Zařízení je určeno k použití doma, v hotelových pokojích a malých kancelářích.  
Je vhodné k čištění různých koberců s krátkým vlasem, dřevěných podlah, tvrdých podlah, keramických dlaždic atd.

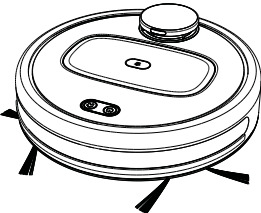
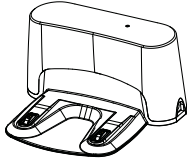
## 3. SOUČÁSTI VÝROBKU

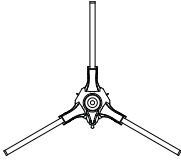
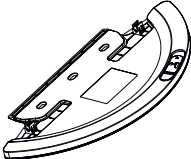
### 3.1 OBSAH BALENÍ

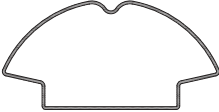
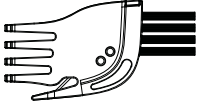
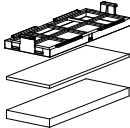
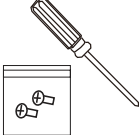
Položka	Popis	Označení	Množství
	Robotický vysavač	A	1
	Nabíjecí stanice	C	1
	Napájecí adaptér	D	1
	Postranní kartáček	A9	2
	Mopovací nástavec	E	1

Položka	Popis	Označení	Množství
	Mop	E1	2
	Nástroj na čištění	F	1
	HEPA filtr	B4	1
	Molitanový filtr	B5	1
	Ochranný filtr	B6	1
	Šroubovák	G	1
	Šroub	H	2
	Ochranná páska laserového modulu	I	1

### 3.2 ROBOTICKÝ VYSAVAČ - POHLED SHORA

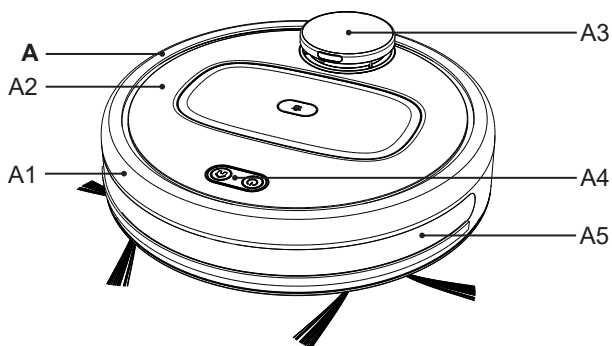

#### A – Robotický vysavač

A1 – Přední nárazník

A2 – Vrchní kryt

A3 – Laserový modul

A4 – Ovládací tlačítka

A5 – Ochranný kryt IR senzorů

### 3.3 ROBOTICKÝ VYSAVAČ - POHLED ZESPODU

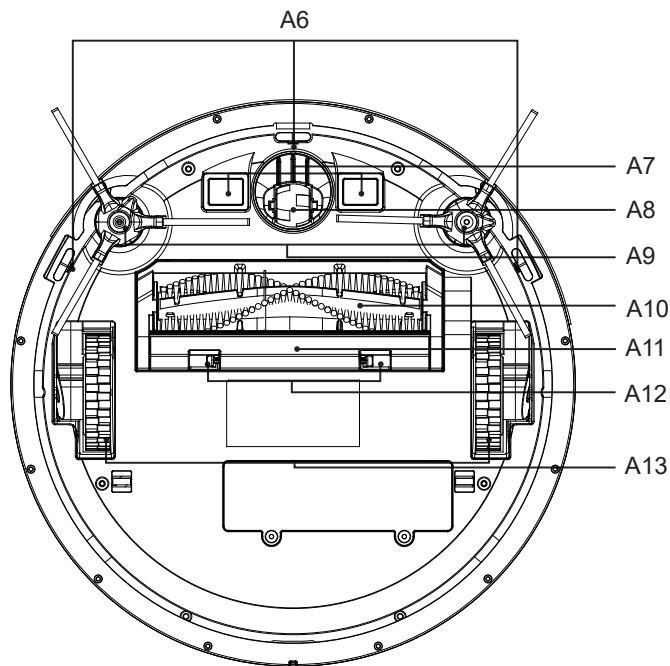

A6 – Sensory proti pádu ze schodů

A7 – Nabíjecí kontakty

A8 – Přední kolo

A9 – Postranní kartáčky

A10 – Hlavní kartáč

A11 – Kryt hlavního kartáče

A12 – Aretace krytu hlavního kartáče

A13 – Pohonná kola (levé/pravé)

### 3.4 ROBOTICKÝ VYSAVAČ - PŘEDNÍ POHLED

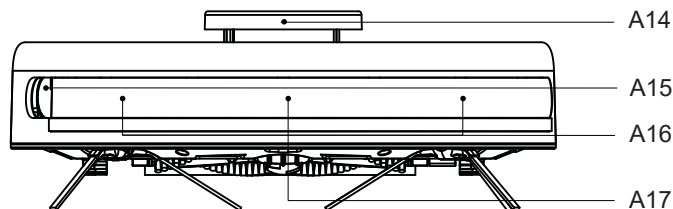

A14 – Protinázarový senzor

A15 – Senzor detekce zdi

A16 – IR senzory

A17 – Senzor nabíjení

### 3.5 ROBOTICKÝ VYSAVAČ - POHLED SHORA + VYJMUTÍ ZÁSObNÍKU NA NEČISTOTY

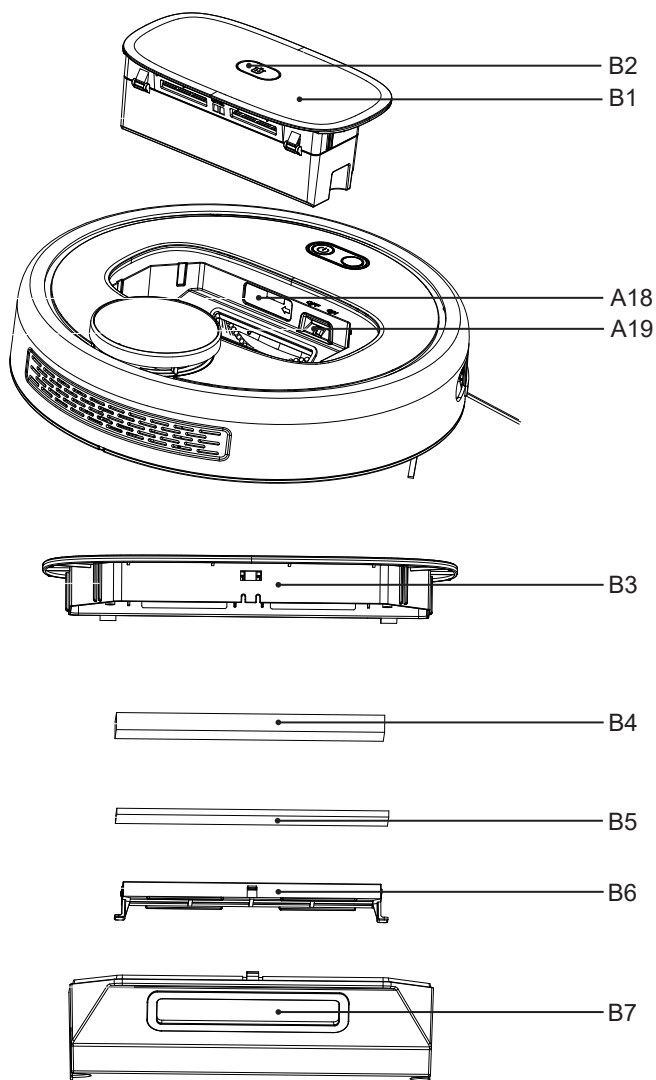

A18 – Tlačítko pro RESET (zakryto gumovou krytkou)  
 A19 – Hlavní spínač ON/OFF (ZAP./VYP.)

B1 – Zásobník na nečistoty  
 B2 – Tlačítko pro uvolnění zásobníku na nečistoty

B3 – Víko zásobníku na nečistoty  
 B4 – HEPA filtr  
 B5 – Molitanový filtr  
 B6 – Ochranný filtr  
 B7 – Spodní část zásobníku na nečistoty

### 3.6 NABÍJECÍ STANICE

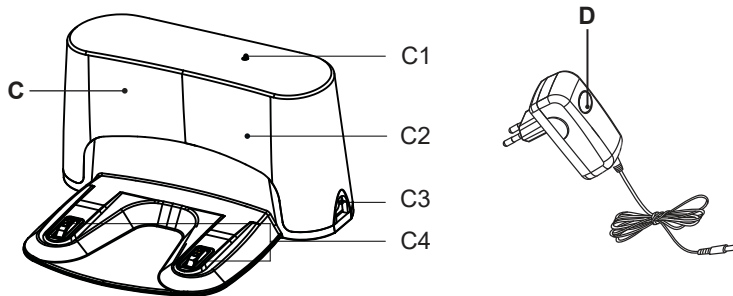

#### C – Nabíjecí stanice

C1 – Kontrolka provozu

C2 – Signalizační oblast

C3 – Konektor pro připojení napájecího adaptéru

C4 – Nabíjecí kontakty

#### D – Napájecí adaptér

### 3.7 MOPOVACÍ NÁSTAVEC

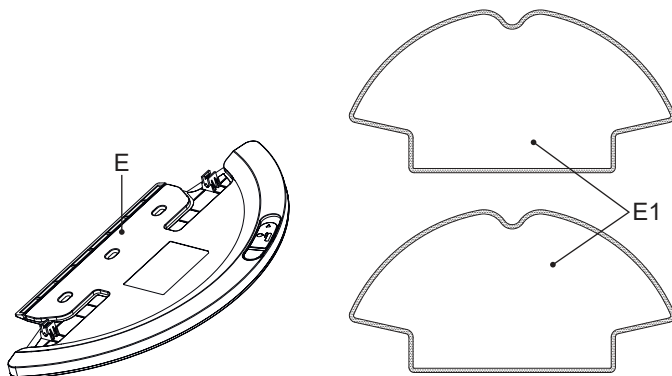

#### E – Mopovací nástavec

E1 – Mop

## 4. PŘÍPRAVA VYSAVAČE A NABÍJECÍ STANICE

Odstraňte veškerý obalový materiál, vyjměte vysavač a příslušenství.

Z vysavače odstraňte všechny případné adhezivní fólie, samolepky nebo papír.

## 4.1 PŘÍPRAVA VYSAVAČE

Nalepte ochrannou pásku na laserové senzory.

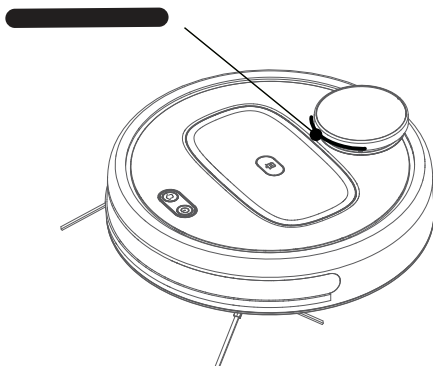

## 4.2 INSTALACE NABÍJECÍ STANICE

1. Umístěte nabíjecí stanici na podlahu. Ujistěte se, zda je dostatečný prostor po stranách základny (minimálně 0,5 m) a před základnou (minimálně 1,5 m).

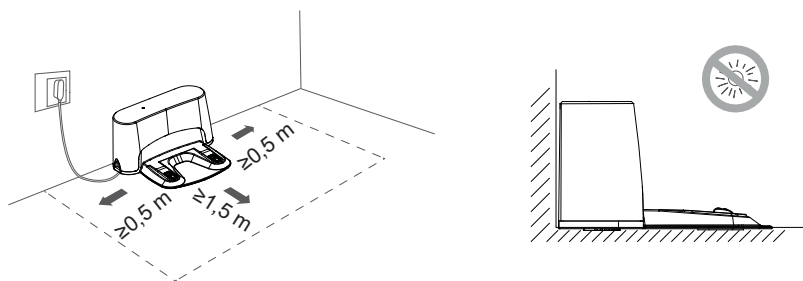

2. Připojte adaptér k nabíjecí stanici a poté k el. síti (rozsvítí se kontrolka C1).

## 5. POUŽÍVÁNÍ VYSAVAČE

### UPOZORNĚNÍ

Robotický vysavač ETA Raggio je na první pohled obyčejným robotickým vysavačem s běžnými funkcemi vysávání. Náš model je však jedinečný možností použití společně s aplikací "ETA RAGGIO", která rozšiřuje funkční možnosti a potenciál vysavače. Bez použití aplikace je vysavač plně funkční a lze ho používat v základních režimech (automatický a lokální úklid + návrat do nabíjecí stanice), nicméně pro jeho plné využití a komfort doporučujeme použití a ovládání (třeba z vaší práce) s aplikací.

## 5.1 NABÍJENÍ AKUMULÁTORU

1. Zkontrolujte, zda je nabíjecí stanice správně připojena k el. síti (kontrolka **C1** musí svítit).
2. Vyjměte zásobník na nečistoty **B1** a přepínač **A19** přepněte do polohy "ON". Poté vložte zásobník na nečistoty zpět do vysavače.
3. Položte vysavač do blízkosti nabíjecí stanice a zapněte ho stisknutím tlačítka "⏻". Poté stiskněte tlačítko "🏠" a vysavač automaticky vyhledá nabíjecí stanici a zaparkuje na ní. Pokud je akumulátor příliš vybitý, umístěte vysavač správným způsobem přímo na nabíjecí stanici.

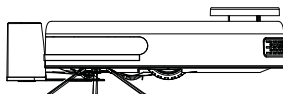

### Poznámky

- Standardní doba nabíjení je cca 5 hod. Plně nabitý akumulátor poskytne dobu provozu až cca 100 minut.
- Po provedení úklidu vysavač automaticky vyhledává nabíjecí stanici.
- Přehled stavu akumulátoru snadno zjistíte pomocí aplikace "ETA RAGGIO". Pomocí aplikace lze také kdykoliv vysavač poslat zpět na nabíjecí stanici. Jak správně používat aplikaci je popsáno níže.

## 5.2 POUŽÍVÁNÍ VYSAVAČE POMOCÍ OVLÁDACÍCH TLAČÍTEK

Nejprve přepněte hlavní spínač **A19** do polohy ON = Zapnuto.

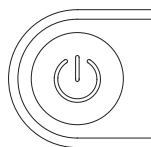

### Tlačítko START/PAUZA/ VYPNUTÍ:

1. Krátké stisknutí - START/PAUZA automatického úklidu;
2. Dlouhé stisknutí (cca 3 sekundy) - VYPNUTÍ.



### Tlačítko nabíjení a lokálního úklidu:

1. Krátké stisknutí - nabíjení (vyhledání nabíjecí stanice nebo PAUZA v pohotovostním režimu;
2. Dlouhé stisknutí (cca 3 sekundy) - lokální úklid (vysavač uklidí čtverec o rozloze 2x2 m).

### Poznámka

Dlouhým stisknutím (cca 3 sekundy) obou tlačítek ("⏻" a "🏠") současně dojde k resetování Wifi ve vysavači.

### Tlačítko RESET (A18)

Pokud vysavač hlásí neznámou chybu, stiskněte tlačítko **A18** vhodným nástrojem (viz kapitola 7. ŘEŠENÍ PROBLÉMŮ). Poté otestujte správnou funkčnost vysavače.

### 5.3 TABULKA SVĚTELNÉ A AKUSTICKÉ SIGNALIZACE

	Stav	Světelná signalizace	Akustická signalizace
1	Načítání po zapnutí	Zelené světlo pulzuje	Delší akustický signál po zapnutí
2	Načítání dokončeno	Zelené světlo svítí	2x akustický signál
3	Zařízení není po zapnutí připojeno k síti WLAN	Oranžové světlo svítí	-
4	Připojování k síti WLAN	Oranžové světlo bliká	1x akustický signál
5	Připojeno k síti WLAN	Zelené světlo svítí	2x akustický signál
6	Reset Wifi připojení	Oranžové světlo bliká pomalu	1x akustický signál
7	Začátek úklidu (START)	Zelené/oranžové světlo svítí po zablikání	Startovací melodie
8	Pozastavení úklidu (PAUZA)	Modré/dvoubarevné světlo svítí po zablikání	-
9	Pokračování v úklidu	Zelené/oranžové světlo svítí po zablikání	Startovací melodie
10	Úklid dokončen	Zelené/oranžové světlo svítí po zablikání	2x akustický signál
11	Kapacita akumulátoru je příliš nízká a start nabíjení	Červené světlo svítí a poté bliká oranžové světlo	Melodie startu nabíjení
12	Začátek hledání nabíjecí stanice	Zelené světlo pomalu bliká	Melodie startu nabíjení
13	Přerušeno nabíjení	Zelené světlo svítí po zablikání	-
14	Start nabíjení na nabíjecí stanici	Zelené světlo pulzuje	2x akustický signál
15	Odeslání příkazu, když se zařízení nabíjí na nabíjecí stanici a kapacita akumulátoru je příliš nízká	Červené světlo problikne a svítí	2x akustický signál
16	Akumulátor je plně nabitý	Zelené/oranžové světlo svítí	-
17	Vyjmutí zásobníku na nečistoty	Červené světlo bliká rychle	1x akustický signál
18	Umístění zásobníku na nečistoty do vysavače	Červené světlo bliká rychle a zelené/oranžové světlo svítí	1x akustický signál
19	Vytváření nové mapy	Zelené/oranžové světlo svítí a poté bliká	1x akustický signál
20	Vypínání	Červené světlo rychlé bliká a po vypnutí zhasne	-

	Stav	Světelná signalizace	Akustická signalizace
21	Začátek upgradu firmwaru	Zelené/oranžové světlo bliká rychle	1x akustický signál
22	Upgradování firmwaru selhalo	Červené světlo rychle bliká	Delší akustický signál (cca 1,5 sekundy)
23	Upgradování firmwaru dokončeno	Zelené/oranžové světlo svítí a poté rychle bliká	2x akustický signál
24	Lokalizování vysavače (nalezeno)	Zelené/oranžové světlo svítí a poté zabliká	Melodie lokalizování

## 5.4 INSTALACE APLIKACE "ETA RAGGIO" A PÁROVÁNÍ ZAŘÍZENÍ

### Kompatibilita:

Operační systém smart zařízení

- Android 4.0 a vyšší
- IOS 7.0 a vyšší

Wifi síť

- 2,4 GHz
- zabezpečení WPA1 a WPA2 (doporučeno WPA2)

### UPOZORNĚNÍ

**Zařízení nelze provozovat na Wifi sítích zabezpečených protokolem IEEE 802.1X (zpravidla firemní Wifi sítě).**

Sáhněte si zdarma do svého Smart zařízení aplikaci s názvem "ETA RAGGIO". Tu naleznete v databázi aplikací Apple Store či Google Play.

### Poznámky

Pro stažení české verze aplikace musíte mít nastavenou ve smart zařízení češtinu jako systémový jazyk.

### Párování zařízení:

### Poznámka

Párování vysavače provádějte s nabitým akumulátorem, nebo přímo s vysavačem umístěným v nabíjecí stanici.

1. Zkontrolujte, zda je vysavač zapnutý (přepínač **A19** musí být v poloze "ON") a zda je nabíjecí stanice správně nainstalována a připojena k el. síti (musí svítit kontrolka **C1**).
2. Vaše smart zařízení připojte do Wifi sítě, na které chcete vysavač používat.

3. Spusťte aplikaci "ETA RAGGIO" ve vašem smart zařízení. Dle instrukcí v aplikaci si vytvořte účet. Pro registraci účtu lze použít email nebo telefonní číslo.

### Poznámka

Aplikace po vás může vyžadovat (v závislosti na modelu smart zařízení a operačním systému) povolení různých přístupů (např. přístup k úložišti, poloze zařízení apod.).

Pro správnou funkci je nutné tyto přístupy povolit. V opačném případě můžete zamezit správné funkci aplikace nebo znemožnění párování.



4. Přihlaste se do aplikace pod svým účtem.



5. Klikněte na "Kliknutím přidat zařízení" a proveďte restart Wifi dle instrukcí v aplikaci. Klikněte na "Pokračovat".

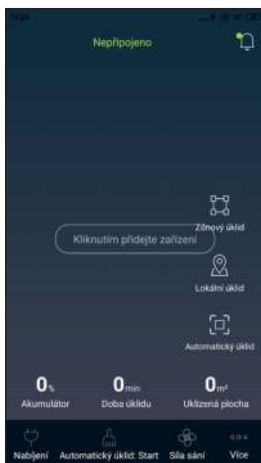

6. V tuto chvíli začne vysavač vysílat vlastní signál. Smart zařízení mějte v blízkosti vysavače a vyčkejte zobrazení nalezeného vysavače na displeji. Poté potvrďte stisknutím "Pokračovat".



7. Vyplňte název Wifi sítě a heslo (stejná Wifi síť, ke které máte připojené vaše smart zařízení).

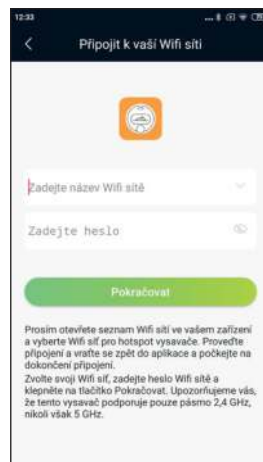

8. Nyní se v seznamu viditelných Wifi sítí vašeho smart zařízení objeví název sítě, který vysílá vysavač. Vyberte "Robot..." a připojte se k němu. V tuto chvíli vás může smart zařízení upozornit na možnost nedostupnosti internetu, toto však ignorujte. Poté klikněte na "<" (vlevo nahoře) pro navrácení do aplikace a vyčkejte na připojení.

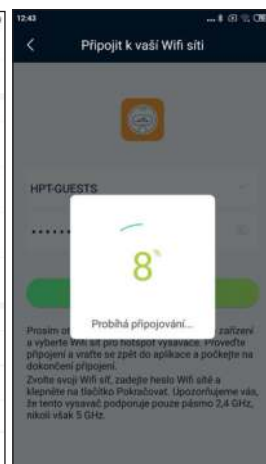

9. Jakmile je zařízení připojeno, objeví se v mapě svítící bod a v horní části hlavní obrazovky se zobrazí stav zařízení. Nyní můžete vysavač ovládat i na dálku (např. z práce). Pro tuto funkci však musíte mít neustále aktivovanou Wifi síť, na které je vysavač spárován.

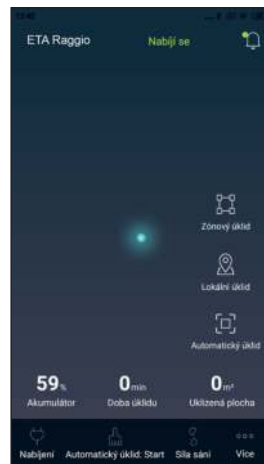

### Poznámky

- V případě potíží s párováním nejprve:
  - ověřte, zda nastavení Wifi sítě a operační systém smart zařízení odpovídá stanoveným požadavkům;
  - se ujistěte, zda postupujete přesně podle uvedených kroků viz výše;
  - restartujte vysavač i smart zařízení a proces zopakujte;
  - pokud je to možné, vyzkoušejte i restart samotného Wifi routeru;
  - ověřte, zda je vysavač v dosahu signálu Wifi;
  - ověřte, zda je vysavač alespoň z 35 % nabitý.
- Některé potíže s párováním mohou být způsobeny přesycením Wifi sítí a nastavených kanálů (zejména na sídlištích), které způsobuje kolize a výpadky. Pokud bude k podobným výpadkům docházet, zpravidla pomáhá restart samotného vysavače, případně Wifi routeru. Zároveň je pro stabilní provoz nutné, aby byl váš Wifi signál dostatečně silný a pokrýval celou plochu zamýšleného používání vysavače.
- Disponuje-li vaše smart zařízení systémem **Android 6.0 a vyšší**, je nutné mít zapnutou funkci zjišťování polohy.
- Jakmile vysavač spárujete s vaším smart zařízením prostřednictvím aplikace "ETA RAGGIO", tak nepohybujte s nabíjecí stanicí **C** a ani ji nepřemísťujte. Vysavač nabíjecí stanici používá jako orientační bod v mapě.
- Přemístěním základy riskujete ztrátu vygenerované mapy včetně nadefinovaných zón úklidu a zakázaných zón! Vysavač si vytvoří novou mapu, kterou přepíše mapu původní.
- **Pokud potíže přetrvávají navštivte stránku <http://eta.cz/robot/> kde naleznete více informací, nebo nás kontaktujte přímo na [vysavace@eta.cz](mailto:vysavace@eta.cz) či na telefonním čísle +420 577 055 220.**

## 5.5 OVLÁDÁNÍ VYSAVAČE POMOCÍ APLIKACE "ETA RAGGIO"

Aplikace "ETA RAGGIO" nabízí intuitivní prostředí pro ovládání s možností nápovědy. Ovládání je pak velmi jednoduché. Vždy se řiďte instrukcemi v aplikaci.

### Poznámka

K jednomu vysavači lze vytvořit až 10 uživatelských účtů, na které se lze přihlásit z různých smart zařízení.

### Funkce aplikace "ETA RAGGIO":

1. Po spárování vašeho smart zařízení s vysavačem se v aplikaci zobrazuje svítící bod představující vysavač nebo případně mapa zmapovaného prostředí (pokud již byl vysavač používán) a základní informace o vysavači (aktuální stav vysavače, poloha v mapě, stav nabití akumulátoru, informace o posledním úklidu: uklizená plocha a čas). Na mapě také vidíte polohu nabíjecí stanice. Lze nastavovat základní funkce:

- Automatický úklid;
- Zónový úklid (pokud máte již nadefinovány jednotlivé zóny);
- Lokální úklid;
- Sací výkon (3 úrovně);
- Odeslat vysavač do nabíjecí stanice.



2. Po rozkliknutí nabídky "Více" lze získat podrobnější informace o aplikaci a vysavači (historie úklidů, nutnost údržby - stav znečištění jednotlivých částí vysavače, diagnostika chyb). Můžete spravovat svůj uživatelský účet (přihlášení, odhlášení, úprava atd.). Naleznete zde také uživatelskou příručku k aplikaci a sekci rad při řešení potíží. Můžete zde nastavovat následující funkce:

- Definování zón úklidu a zakázaných zón (dohromady celkem 10) včetně možnosti nastavení dvojnásobného úklidu, který zvolenou oblast vysaje dvakrát;
- Nastavení časového plánu úklidů (lze nastavovat úklid jednotlivých zón pro různé časové úseky) včetně funkce "Nerušit", u které lze definovat časový úsek, ve který vysavač nesmí vysávat;
- Konfigurace světelné a zvukové signalizace;
- Manuální ovládání vysavače.



### Poznámky

- Chcete-li ovládat vysavač pomocí více účtů najednou, tak pomocí funkce "Sdílet vysavač" můžete povolit sdílení s dalšími účty.
- K jednomu účtu se přihlašujte vždy pouze z jednoho smart zařízením (nikdy ne dvěma současně).
- Chcete-li efektivně a pohodlně nastavovat zóny úklidu a zakázané zóny, nechte nejdříve vysavač důkladně zmapovat prostředí vaší domácnosti ideálně pomocí funkce "Automatický úklid".

## 5.6 POUŽITÍ MOPOVACÍHO NÁSTAVCE

1. Mop **E1** namočte a vyždímejte. Poté ho nasadte na mopovací nástavec **E**.
2. Nádržku mopovacího nástavce naplňte vodou.
3. Mopovací nástavec umístěte (nacvakněte) do zadní části zesovače.
4. Zapněte vysavač a proveďte požadovaný úklid.

### Poznámky

- Doporučujeme před začátkem mopování umístit vysavač volně do prostoru (mimo nabíjecí stanici).
- Funkci mopování používejte jen tehdy, kdy máte vysavač plně pod kontrolou. Pro mopování nepoužívejte funkci odloženého startu ani vzdálené ovládání (mimo vaši domácnost).
- Mopovací nástavec používejte pouze na tvrdých podlahách - nikoliv na koberci! Po ukončení mopování a před nabíjením mopovací nádržku odejměte a vyprázdněte.
- Plné naplnění nádržky mopovacího nástavce zabezpečí vytření cca 50 m<sup>2</sup> podlah.

## 6. ÚDRŽBA VYSAVAČE

Údržbu a čištění provádějte pravidelně v závislosti na četnosti používání a také objemu úklidů. Ve více znečištěném prostředí (domácnost s domácími mazlíčky) bude nutná častější údržba. **Zanedbání údržby může způsobit poškození vysavače a jeho součástí!**

### 6.1 ČIŠTĚNÍ NABÍJECÍCH KONTAKTŮ

**Vypněte vysavač a odpojte nabíjecí stanici od el. sítě!** Očistěte nabíjecí kontakty (**A7**, **C4**) na vysavači i na stanici měkkým suchým hadříkem. Čištění provádějte alespoň 1x za měsíc. **K čištění kontaktů nepoužívejte žádné agresivní čisticí prostředky nebo oleje.**

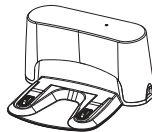
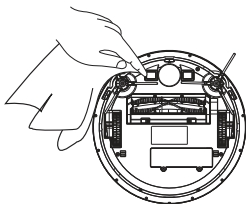

### 6.2 ČIŠTĚNÍ ZÁSOBNÍKU NA NEČISTOTY A FILTRŮ

1. Vyjměte zásobník na nečistoty **B1** z vysavače.

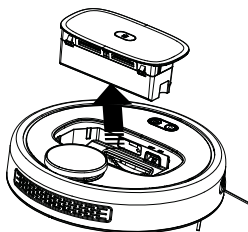
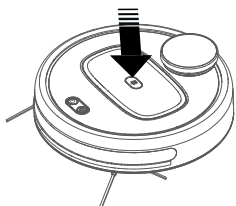

2. Odklopte víko a vysypejte nečistoty. Nečistoty zlikvidujte společně s běžným komunálním odpadem.

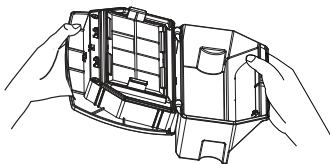

3. Zásobník na nečistoty vyčistěte nástrojem **F** (nebo jiným vhodným).

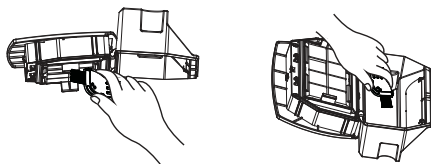

4. Vyměte ze zásobníku na nečistoty filtry a vyčistěte je nástrojem **F** (nebo jiným vhodným). HEPA filtr **B4** jemně vyfoukejte nebo vyklepejte. Molitanový filtr **B5** a ochranný filtr **B6** můžete opláchnout pod tekoucí vodou. V případě většího znečištění zásobníku na nečistoty ho můžete také opláchnout pod tekoucí vodou. **Před opětovným použitím nechejte vše důkladně vyschnout!**

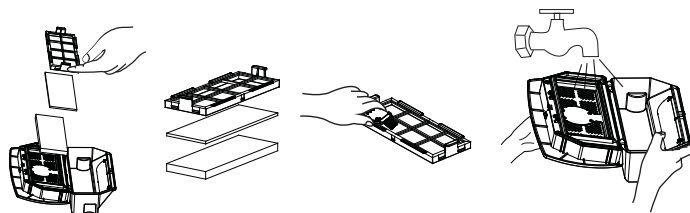

#### UPOZORNĚNÍ

- K čištění filtrů nepoužívejte žádné agresivní prací nebo čisticí prostředky ani horkou vodu.
- Pro zachování filtračních parametrů HEPA filtru doporučujeme čištění suchou cestou.
- **Pokud se rozhodnete HEPA filtr umýt vodou, sníží se jeho filtrační schopnosti.** Maximální počet umytí filtru je 3x. Poté je nutné zakoupit nový.
- HEPA filtr doporučujeme měnit alespoň 2x za rok.
- Filtry nejsou určeny pro mytí v myčce nádobí.
- Zanedbání čištění a případně výměny filtrů může vést k poruše vysavače!

5. Po provedení údržby složte zásobník na nečistoty včetně filtrů a vložte ho zpět do vysavače.

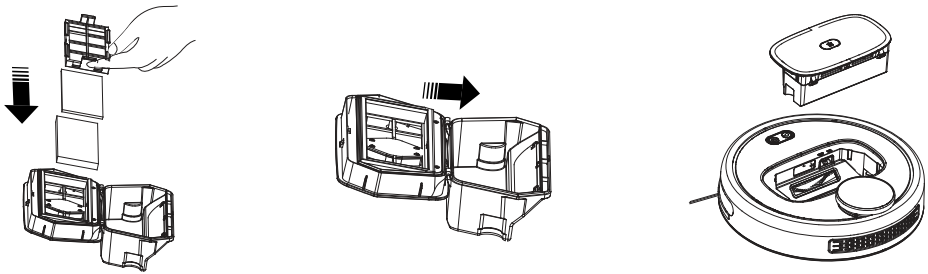

### 6.3 ČIŠTĚNÍ HLAVNÍHO KARTÁČE

1. Stiskněte aretace krytu **A12** směrem k sobě a odejměte kryt **A11** a vyjměte hlavní kartáč **A10** z vysavače.

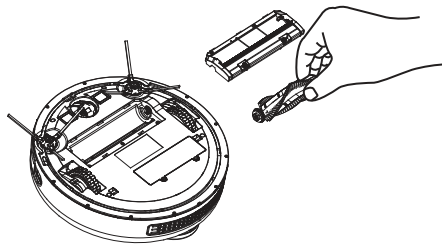
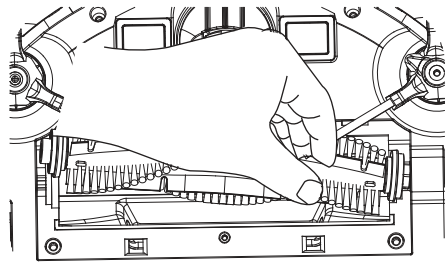
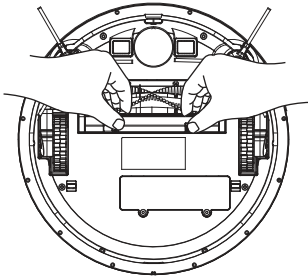

2. Vyčistěte hlavní kartáč nástrojem na čištění **F** (nebo jiným vhodným). Pro odstranění namotaných vlasů/chlupů můžete použít také nůžky. Kryt hlavního kartáče a prostor pro hlavní kartáč otřete měkkým suchým hadříkem.

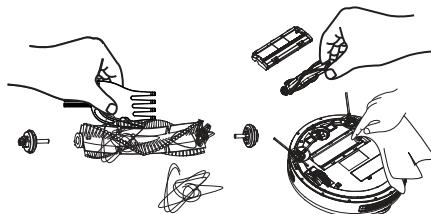

## 6.4 ČIŠTĚNÍ POSTRANNÍCH KARTÁČKŮ

1. Odšroubujte pomocí šroubováku **G** pojistné šrouby.

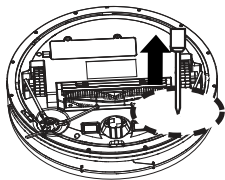

2. Vyjměte oba postranní kartáčky, vyčistěte je a odstraňte z nich namotané vlasy/chlupy).

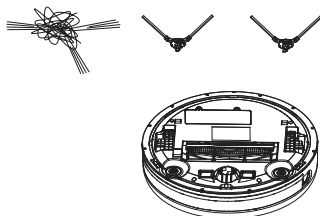

## 6.5 ČIŠTĚNÍ KOLEČEK

Vyčistěte přední, levé i pravé kolečko pomocí nástroje **F**.

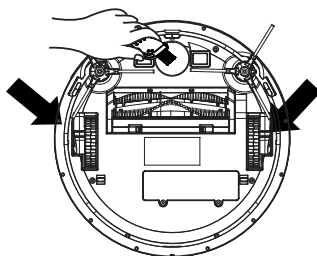

### UPOZORNĚNÍ

Na osách koleček se mohou namotávat vlasy/chlupy a ulpívat další nečistoty.  
Kolečka pravidelně kontrolujte a čistěte.

## 6.6 ČIŠTĚNÍ SENZORŮ

Po dokončení každého úklidu očistěte senzory proti pádu ze schodů **A6** a ochranné sklíčko **A5** IR senzorů **A15** měkkým suchým hadříkem.

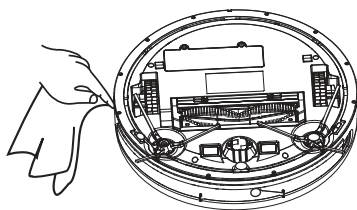

## 6.7 ČIŠTĚNÍ MOPOVACÍHO NÁSTAVCE

Po každém použití nástavec odejměte z vysavače. Z nádržky vylijte přebytečnou vodu. Mopovací nástavec **E** a mopy **E1** opláchněte pod tekoucí vodou.

**Údržbu rozsáhlejšího charakteru nebo údržbu, která vyžaduje zásah do vnitřních částí spotřebiče, musí provést odborný servis! Nedodržením pokynů výrobce zaniká právo na záruční opravu!**

**V případě problémů nebo dalších dotazů kontaktujte prosím naši servisní a zákaznickou linku vysavace@eta.cz, 577 055 220, kde Vám poskytneme další informace.**

## 7. ŘEŠENÍ PROBLÉMŮ

Problém	Signalizace	Příčina	Řešení
Chyba zásobníku na nečistoty	Červené světlo pomalu bliká a ozve se akustický signál	Nesprávně umístěný nebo chybějící zásobník na nečistoty	Umístěte správně zásobník na nečistoty
Zásobník na nečistoty je plný	Ozve se 5x akustický signál	Zásobník na nečistoty je plný nebo filtry jsou příliš znečištěné	Vyčistěte zásobník na nečistoty a vyčistěte/ vyměňte filtry
Chyba laserových senzorů	Červené světlo pomalu bliká a ozve se 4x akustický signál	Laserové senzory jsou zakryté nebo je vysavač umístěn v příliš uzavřeném prostoru	Zkontrolujte laserové senzory a umístěte vysavač do volného prostoru
Chyba spuštění vysavače	Červené světlo bliká a ozve se 2x akustický signál	Vysavač je zvednutý nebo vypnutý	Umístěte vysavač na podlahu a zapněte ho
Chyba senzoru proti pádu ze schodů	Červené světlo bliká pomalu a ozve se 3x akustický signál	Senzory proti pádu ze schodů jsou zakryté/ znečištěné nebo je vysavač umístěn příliš vysoko	Zkontrolujte a vyčistěte senzory proti pádu ze schodů a umístěte vysavač na podlahu

Problém	Signalizace	Příčina	Řešení
Chyba IR senzorů	Červené světlo bliká pomalu a ozve se 2x akustický signál	Ochranné sklíčko IR senzorů je zakryté nebo znečištěné	Zkontrolujte a vyčistěte ochranné sklíčko IR senzorů
Chyba předního nárazníku	Červené světlo svítí a ozve se 4x akustický signál	Přední nárazník je zablokovaný	Zkontrolujte přední nárazník a odstraňte příčinu zablokování
Chyba předního kolečka	Červené světlo svítí a ozve se akustický signál	Přední kolečko je znečištěné nebo zaseknuté	Zkontrolujte a vyčistěte přední kolečko
Chyba postranních kartáčků	Červené světlo svítí a ozve se 2x akustický signál	Postranní kartáčky jsou znečištěné nebo zaseknuté	Zkontrolujte a vyčistěte postranní kartáčky
Chyba hlavního kartáče	Červené světlo svítí a ozve se 3x akustický signál	Hlavní kartáč je znečištěný nebo zaseknutý	Zkontrolujte a vyčistěte hlavní kartáč
Chyba pohybu vysavače	Červené světlo svítí a ozve se 4x akustický signál	Vysavač je zaseknutý a nemá možnost pohybu	Zkontrolujte, zda není vysavač zaseknutý (např. mezi nábytkem)
Chyba sklonu	Červené světlo svítí a ozve se 5x akustický signál	Vysavač je v příliš velkém sklonu	Umístěte vysavač na rovnou podlahu
Chyba nabíjecí stanice	Červené světlo svítí a ozve se 3x akustický signál	Nabíjecí stanice nebyla nalezena nebo není připojena k el. síti	Zkontrolujte vysavač a správné připojení nabíjecí stanice k el. síti
Nedostatečná kapacita akumulátoru	Červené světlo svítí a ozve se akustický signál	Kapacita akumulátoru je příliš nízká a vysavač není na nabíjecí stanici	Umístěte vysavač na nabíjecí stanici a nechte dostatečně nabít akumulátor
Chyba ventilátoru	Červené světlo svítí a ozve se 5x akustický signál	Ventilátor je zaseknutý	Zkontrolujte a uvolněte ventilátor
Neznámá chyba	Červené světlo svítí a ozve se delší akustický signál (cca 1,5 sekundy)	Neznámá příčina problému	Restartujte vysavač

**Další rady a pomoc naleznete na stránkách <http://eta.cz/robot/> nebo v samotné aplikaci v příslušné sekci.**

## 8. TECHNICKÁ SPECIFIKACE

<b>Robotický vysavač</b>	
Spotřebič třídy ochrany	III.
Provozní napětí	14,4 V (DC)
Provozní příkon	27 W
Akumulátor	Li-Ion
Kapacita akumulátoru	2600 mAh
Doba nabíjení	5 hod.
Rozsah pracovní teploty	0-45 °C
Hmotnost	3,5 kg
Rozměry	Ø 335 x 83 mm
Frekvenční rozsah	2,4 GHz
Výstupní výkon (EIRP)	15,95 dBm
Bezdrátová technologie	Wifi
Deklarovaná hladina akustického výkonu je 75 dB(A) re 1pW.	

<b>Nabíjecí adaptér</b>	
Spotřebič třídy ochrany	II.
Vstupní napětí	100-240 V (AC)
Výstupní napětí	24 V (DC)

<b>Nabíjecí stanice</b>	
Spotřebič třídy ochrany	II.
Vstupní napětí	24 V (DC)

Tímto ETA a.s. prohlašuje, že typ rádiového zařízení ETA5225 je v souladu se směrnicí 2014/53/EU. Úplné znění EU prohlášení o shodě je k dispozici na této internetové adrese: <http://eta.cz/declaration-of-conformity>

**Změna technické specifikace a obsahu případného příslušenství dle modelu výrobku vyhrazena výrobcem. Výrobce si také vyhrazuje právo na změny/aktualizace aplikace ETA RAGGIO bez předchozího upozornění. Charakter těchto změn/aktualizací může způsobit, že některé informace či postupy uvedené v tomto návodu budou neaktuální či nebudou popsány.**

## 9. EKOLOGIE



Pokud to rozměry dovolují, jsou na všech kusech vytištěny znaky materiálů použitých na výrobu balení, komponentů a příslušenství, jakož i jejich recyklace. Uvedené symboly na výrobku nebo v průvodní dokumentaci znamenají, že použité elektrické nebo elektronické výrobky nesmí být likvidovány společně s komunálním odpadem. Za účelem správné likvidace výrobku jej odevzdejte na určených sběrných místech, kde budou přijaty zdarma. Správnou likvidací tohoto produktu pomůžete zachovat cenné přírodní zdroje a napomáháte prevenci potenciálních negativních dopadů na životní prostředí a lidské zdraví, což by mohly být důsledky nesprávné likvidace odpadů. Při nesprávné likvidaci tohoto druhu odpadu mohou být v souladu s národními předpisy uděleny pokuty. Tento spotřebič je vybaven Li-Ion akumulátorem s dlouhou životností. Pro ochranu životního prostředí je nutné po ukončení životnosti spotřebiče vybitý akumulátor z něho demontovat a vhodným způsobem, prostřednictvím k tomu určených speciálních sběrných sítí, akumulátor i spotřebič bezpečně zlikvidovat. Další podrobnosti si vyžádejte od místního úřadu.

### Vyjmutí akumulátoru

Odšroubujte 2 šrouby krytu prostoru pro akumulátor na spodní straně vysavače. Vyjměte akumulátor a odpojte konektor. Pro odpojení konektoru použijte větší sílu pro překonání bezpečnostní pojistky proti samovolnému rozpojení.

### UPOZORNĚNÍ A SYMBOLY POUŽITÉ NA SPOTŘEBIČI, OBALECH NEBO V NÁVODU:

*REMOVE BEFORE USE – Před použitím odstraňte.*

*HOUSEHOLD USE ONLY – Pouze pro použití v domácnosti. DO NOT IMMERSE*

*IN WATER OR OTHER LIQUIDS – Neponořovat do vody nebo jiných tekutin.*



*TO AVOID DANGER OF SUFFOCATION, KEEP THIS PLASTIC BAG AWAY FROM BABIES AND CHILDREN. DO NOT USE THIS BAG IN CRIBS, BEDS, CARRIAGES OR PLAYPENS. THIS BAG IS NOT A TOY.*

*Nebezpečí udušení. Nepoužívejte tento sáček v kolébkách, postýlkách, kočárcích nebo dětských ohrádkách. PE sáček odkládejte mimo dosah dětí. Sáček není na hraní.*



UPOZORNĚNÍ

## eta 5225

RAGGIO

## NÁVOD NA OBSLUHU

Vážený zákazník, ďakujeme Vám za zakúpenie nášho produktu. Pred uvedením tohto prístroja do prevádzky, si veľmi pozorne prečítajte návod na obsluhu a tento návod spolu so záručným listom, dokladom o predaji a podľa možností aj s obalom a vnútorným obsahom obalu dobre uschovajte.

## 1. VŠEOBECNÉ BEZPEČNOSTNÉ POKYNY



- Inštrukcie v návode považujte za súčasť spotrebiča a postúpte ich akémukoľvek ďalšiemu užívateľovi spotrebiča.
- Skontrolujte, či údaj na typovom štítku zodpovedá napätiu vo Vašej elektrickej zásuvke
- Tento spotrebič môžu používať deti vo veku 8 rokov a staršie a osoby so zníženými fyzickými alebo mentálnymi schopnosťami alebo nedostatkom skúseností a znalostí, pokiaľ sú pod dozorom alebo boli poučené o používanie tohto spotrebiča bezpečným spôsobom a rozumie prípadným nebezpečenstvom. Deti si so spotrebičom nesmú hrať. Čistenie a údržbu vykonávanú užívateľom nesmú vykonávať deti bez dozoru.
- Ak je napájací prívod adaptéra tohto spotrebiča poškodený, musí byť prívod nahradený výrobcom, jeho servisným technikom alebo podobne kvalifikovanou osobou, aby sa tak zabránilo vzniku nebezpečnej situácie.
- Pred výmenou príslušenstva alebo prístupných častí, ktoré sa pri používaní pohybujú, pred montážou a demontážou, pred čistením alebo údržbou, spotrebič vypnite!
- Ruky/prsty neprikladajte do otáčajúcej sa valcovej kefy, aby ste predišli zraneniam.
- Sieťový adaptér dodaný so spotrebičom je určený len pre tento spotrebič, nepoužívajte ho na iné účely. Súčasne pre tento spotrebič používajte len k nemu dodaný sieťový adaptér, pre dobíjanie nepoužívajte iný typ adaptéra (napr. od iného spotrebiča).
- Spotrebič v žiadnom prípade nepoužívajte, ak ma poškodený adaptér alebo vidlicu, ak nepracuje správne alebo spadol na zem a poškodil sa alebo spadol do vody. V takýchto prípadoch spotrebič odneste do špecializovaného servisu, aby preverili jeho bezpečnosť a správnu funkciu.
- Výrobok je určený len pre použitie v domácnostiach a pre podobné účely (v obchodoch, kanceláriách a podobných pracoviskách, v hoteloch, motelloch a iných obytných prostrediach, v podnikoch zaisťujúcich nocľah s raňajkami)! Nie je určený pre komerčné použitie!
- **Vysávač nikdy neponárajte do vody (ani čiastočne)!**
- Nikdy nevysávajte bez správne založeného filtračného systému a mikrofiltrov!

- Nevysávajte ostré predmety (napr. **sklo, črepy**), horúce, horľavé, výbušné predmety (napr. **popol, horiace zvyšky cigariet, benzín, riedidlá**), ale ani mazivá (napr. **tuky, oleje**) a žieravé prostriedky (napr. **kyseliny, rozpúšťadlá**). Vysatím týchto predmetov môže dôjsť k poškodeniu filtrov, popr. vysávača.
- Nenechávajte spotrebič vystavený poveternostným faktorom (**dážď, mráz, slnko** atď.).
- Vysávač vždy najskôr vypnite, odpojte vidlicu prívodného kábla od elektrickej siete a až potom vyprázdnite nádobu na prach, vyčistíte/vymeňte mikrofiltre, očistíte vysávač alebo jeho príslušenstvo.
- Ak sa spotrebič dlhší čas nepoužíva, odpojte nabíjaciu stanicu od elektrického napájania. Vysávač vysuňte mimo kontaktov nabíjacej stanice. Tým zabránite vybíjaniu vysávača.
- Spotrebič nikdy nepoužívajte na žiadny iný účel, než na ktorý je určený a popísaný v tomto návode!
- Aby sa zaistila bezpečnosť prístroja a správna funkčnosť spotrebiča, používajte iba originálne náhradné diely a výrobcom schválené príslušenstvo.
- Zabezpečte prosím škáry a medzery na podlahách (napr. u prechodových líšť) aby nedochádzalo k poškodzovaniu rotačných kief. Tieto škáry môžu tiež obmedziť vysávač zaseknutím štetín kiefy do tohoto priestoru.
- Vysávač nemožno použiť na koberci, ktorého dĺžka vlasu je viac ako 1 cm.
- Nabíjačku používajte len v miestnosti.
- Pri dobíjaní akumulátora sa sieťový adaptér zohrieva, je to normálny stav.
- Nedobíjajte akumulátor, z ktorého uniká elektrolyt.
- Kontakty akumulátora alebo nabíjačky nespájajte! Ak akumulátor nepoužívate, držte ho z dosahu kovových predmetov, ako sú kancelárske sponky, mince, kľúče, klince, skrutky alebo ďalšie drobné kovové predmety, ktoré môžu spôsobiť skratovanie svoriek akumulátora. Vzájomne skratovanie svoriek akumulátora môže spôsobiť popálenie alebo požiar.
- Urobte opatrenia, ktoré zabránia vysávači prerušeniu upratovania:
  - Umiestnite na bezpečné miesto predmety, ktoré sa dajú ľahko prevrátiť (vázy).
  - Zabezpečte okraje kobercov.
  - Visiace obrusy a záclony by sa nemali dotýkať zeme.
  - Horľavé predmety musí byť umiestnené ďalej od zdroja ohňa.
  - Voľne položené prívodné káble zrovnajte alebo zabezpečte proti kolízii s vysávačom.
  - Pozbierajte noviny, knihy, časopisy a väčšie kusy papiera rozhádzané po zemi.
- Hlavná kefa a zásobník na nečistoty musia byť správne nainštalované.
- Senzory proti pádu by mali byť vyčistené.
- Ak požaduje upratovanie v jednej miestnosti, zatvorte všetky súvisiace dvere.
- Vysávač potrebuje pre upratovanie pod nábytkom minimálne 10,5 cm na výšku voľného priestoru, aby nedošlo k jeho zachyteniu, či uviaznutiu.
- Udržujte batérie mimo dosahu detí a nesvojprávnych osôb. Osoba, ktorá prehltnie batérie, musí okamžite vyhľadať lekársku pomoc.
- Pamätajte na to, že sa robot pohybuje sám od seba. Pri chôdzi v priestore pohybu robota buďte opatrní a nešliapnete na neho!
- Nedovoľte, aby vysávač spadol. Ak by k tomu došlo, spustíte vysávač a sledujte jeho pohyb pre kontrolu, či je všetko v poriadku. Táto kontrola je dôležitá pre následné upratovanie bez Vašej prítomnosti.
- Ak batéria tečie, okamžite ju vyberte, v opačnom prípade môže vysávač poškodiť.
- Vybité batérie a akumulátor zlikvidujte vhodným spôsobom (pozri text **8. EKOLÓGIA**).
- Výrobca nezodpovedá za škody spôsobené nesprávnym používaním spotrebiča a príslušenstva a nie je zodpovedný zo záruky za spotrebič v prípade nedodržania vyššie uvedených bezpečnostných upozornení. Za nesprávne používanie spotrebiča sa medzi iným považuje nedodržanie pravidelnej výmeny alebo údržby všetkých filtrov.

## Bezdrôtové spojenie a kompatibilita

- Spoločnosť ETA nemôže byť žiadnym spôsobom zodpovedná za akékoľvek náhodné, nepriame alebo následné škody, ani za straty dát, či straty spôsobené únikom informácií behom komunikácie prostredníctvom bezdrôtových technológií.
- Úspešnú bezdrôtovú komunikáciu nie je možné 100% zaručiť u všetkých Smart zariadení a Wifi sietí (routerov). Vzhľadom k rozmanitosti prístrojov na trhu môžu nastať prípady, kedy charakter či špecifikácia daného Smart zariadenia, či Wifi siete (routera) znemožňuje pripojenie, prípadne je nejakým spôsobom narušená. Úspešnosť bezdrôtovej komunikácie prostredníctvom Wifi siete ďalej tiež ovplyvňuje rada faktorov, vrátane hardwarovej a softwarovej konfigurácie. Spojenie medzi robotom a vašou Wifi sieťou môže byť tiež negatívne ovplyvnené okolitými Wifi sieťami, ktoré môžu byť naladené na rovnaký kanál a tým narušovať spojenie (napr. na sídliskách, v bytových domoch a pod.). Tieto skutočnosti nie sú dôvodom na reklamáciu spotrebiteľa.

Aplikácia je vlastnená a prevádzkovaná tretím subjektom (ďalej iba „Subjekt“) odlišným od spoločnosti HP TRONIC Zlín, spol. s r.o. (ďalej iba „Predajca“). Subjektu nie sú zo strany Predajcu predávané žiadne osobné údaje. Pri registrácii do aplikácie poskytuje zákazník osobné údaje priamo Subjektu, ktorý sa stáva správcom osobných údajov. Aplikácia a s tým spojená ochrana osobných údajov sa riadi pravidlami Subjektu.



	Iba autorizovaný servis je oprávnený vykonávať opravy alebo úpravy tohto výrobku, inak neodborné zaobchádzanie môže spôsobiť požiar, úraz elektrickým prúdom alebo osobné poranenie.		Nepoužívajte žiadnu inú nabíjajúcu stanicu vrátane priloženého sieťového adaptéra ako tie, ktoré sú súčasťou tohto výrobku, čo môže spôsobiť poškodenie prístroja alebo úraz elektrickým prúdom.
	Nikdy sa nedotýkajte prírodného kábla prístroja mokrou rukou, čo môže spôsobiť úraz elektrickým prúdom.		Neohýbajte nadmerne prírodný kábel alebo ho nezaťažujte, mohlo by to spôsobiť jeho poškodenie, oheň alebo úraz elektrickým prúdom.
	Nepoužívajte váš odev alebo časť vášho tela (hlavu, prst a. t. d.) pre dotyk kefy alebo kolies prístroja, mohlo by to spôsobiť osobné poranenie.		Zabráňte priblíženiu výrobku k cigarete, zapalovačom, zápalkám alebo inému tepelnému zdroju alebo horľavému materiálu.
	Vysávač nepoužívajte v komerčných priestoroch, mohlo by dôjsť k poškodeniu vysávača prehriatím.		Pred použitím odstráňte všetky ľahko zničiteľné predmety (vr. predmetov s vysokými odrazovými vlastnosťami, látky, sklenené fľaše, a. t. d.), mohlo by dôjsť k poškodeniu týchto predmetov alebo obmedzenie funkcie vysávača.
	Prírodný konektor adaptéra do nabíjajúcej stanice úplne zasuňte, inak by mohlo dôjsť k úrazu el. prúdom, skratu, či požiaru.		Na vysávač nestúpajte ani nesadajte, mohlo by dôjsť k poškodeniu vysávača alebo k zraneniu.
	Nevysávajte vodu ani iné tekutiny, mohlo by dôjsť k poškodeniu vysávača.		Vysávač nepoužívajte na malých stolíkoch a stoličkách, či na malom priestore, mohlo by dôjsť k poškodeniu vysávača.
	Vysávač nepoužívajte vonku, mohlo by dôjsť k poškodeniu vysávača.		Nenechávajte na zemi nite, drôty ani iné predmety s dĺžkou väčšou ako 150 mm, mohli by sa zamotať do kefy.



## 2. POUŽITIE

Zariadenie je určené na použitie doma, v hotelových izbách a malých kanceláriách. Je vhodné na čistenie rôznych kobercov s krátkym vlasom, drevených podláh, tvrdých podláh, keramických dlaždíc, a. t. d.

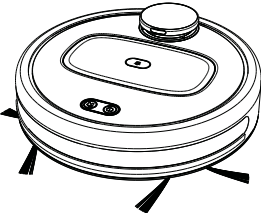
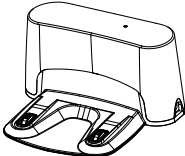
## 3. SÚČASTI VÝROBKU

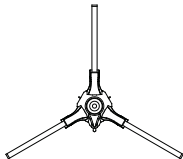
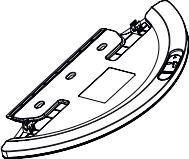
### 3.1 OBSAH BALENIA

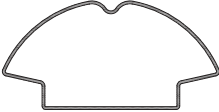
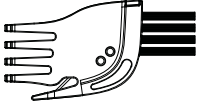
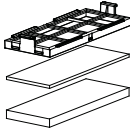
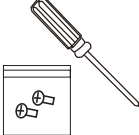
Položka	Popis	Označenie	Množstvo
	Robotický vysávač	A	1
	Nabíjacia stanica	C	1
	Napájací adaptér	D	1
	Postranná kefa	A9	2
	Mopovací nadstavec	E	1

Položka	Popis	Označenie	Množstvo
	Mop	<b>E1</b>	2
	Nástroj na čistenie	<b>F</b>	1
	HEPA filter	<b>B4</b>	1
	Molitanový filter	<b>B5</b>	1
	Ochranný filter	<b>B6</b>	1
	Skrutkovač	<b>G</b>	1
	Skrutka	<b>H</b>	2
	Ochranná páska laserového modulu	<b>I</b>	1

### 3.2 ROBOTICKÝ VYSÁVAČ - POHĽAD ZHORA

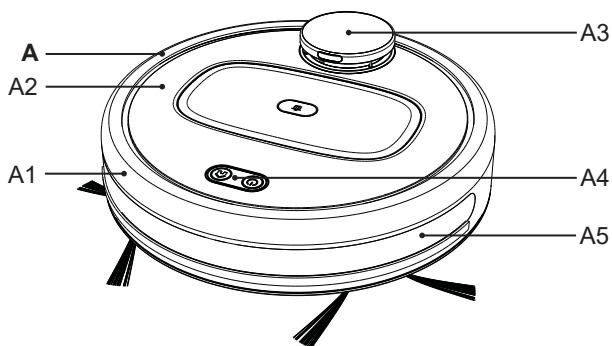

#### **A – Robotický vysávač**

A1 – Predný nárazník

A2 – Vrchný kryt

A3 – Laserový modul

A4 – Ovládacie tlačidlá

A5 – Ochranný kryt IR senzorov

### 3.3 ROBOTICKÝ VYSÁVAČ - POHĽAD ZOSPODU

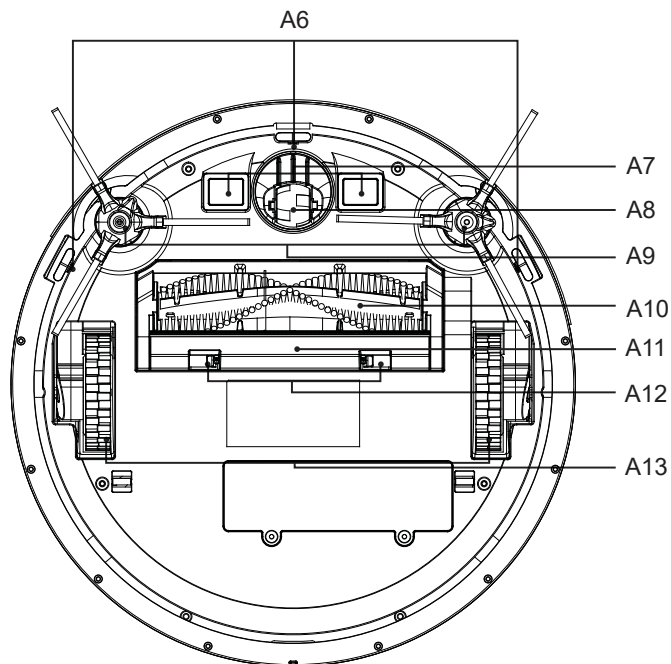

A6 – Sensory proti pádu zo schodov

A7 – Nabíjacie kontakty

A8 – Predné koliesko

A9 – Postranné kefy

A10 – Hlavná kefa

A11 – Kryt hlavnej kefy

A12 – Aretácia krytu hlavnej kefy

A13 – Pohonné kolieska (ľavé/pravé)

### 3.4 ROBOTICKÝ VYSÁVAČ - PREDNÝ POHĽAD

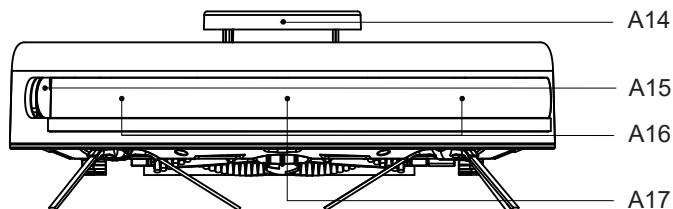

A14 – Protinárazový senzor

A15 – Senzor detekcie steny

A16 – IR senzory

A17 – Senzor nabíjania

### 3.5 ROBOTICKÝ VYSÁVAČ - POHĽAD ZHORA + VYBRATIE ZÁSOBNÍKA NA NEČISTOTY

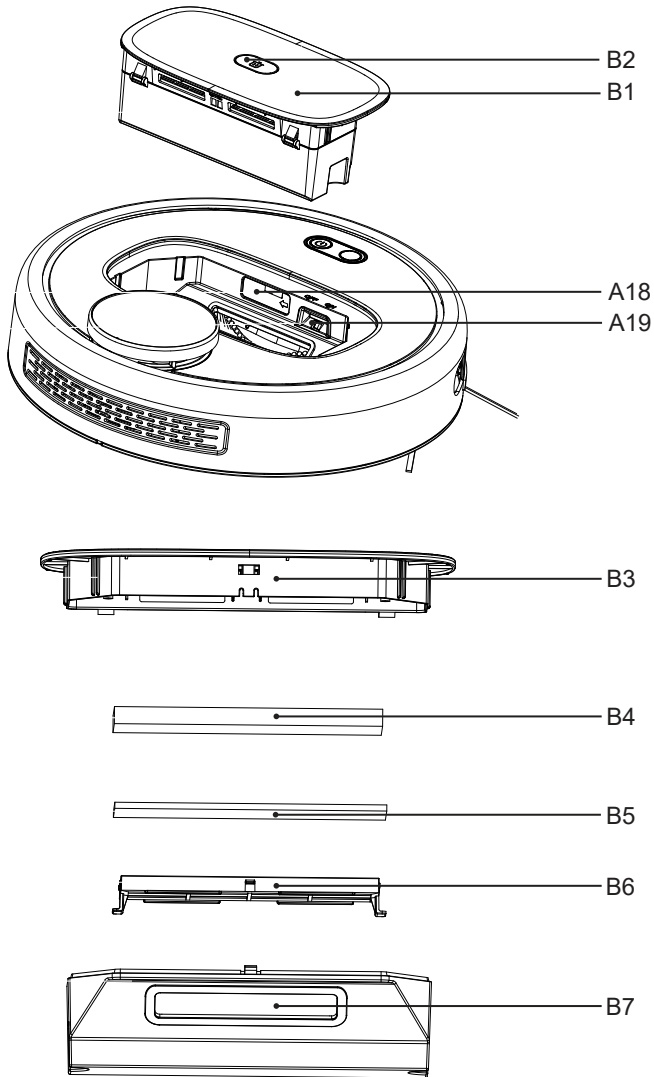

A18 – Tlačidlo pre RESET (zakryté gumovou krytkou)  
 A19 – Hlavný spínač ON/OFF (ZAP./VYP.)

B1 – Zásobník na nečistoty  
 B2 – Tlačidlo na uvoľnenie zásobníka na nečistoty

B3 – Veko zásobníka na nečistoty  
 B4 – HEPA filter  
 B5 – Molitanový filter  
 B6 – Ochranný filter  
 B7 – Spodná časť zásobníka na nečistoty

### 3.6 NABÍJACIA STANICA

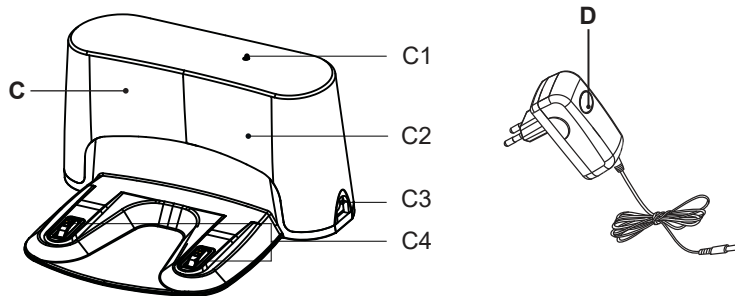

#### C – Nabíjacia stanica

C1 – Kontrolka prevádzky

C2 – Signalizačná oblasť

C3 – Konektor pre pripojenie napájacieho adaptéru

C4 – Nabíjacie kontakty

#### D – Napájací adaptér

### 3.7 MOPOVACÍ NADSTAVEC

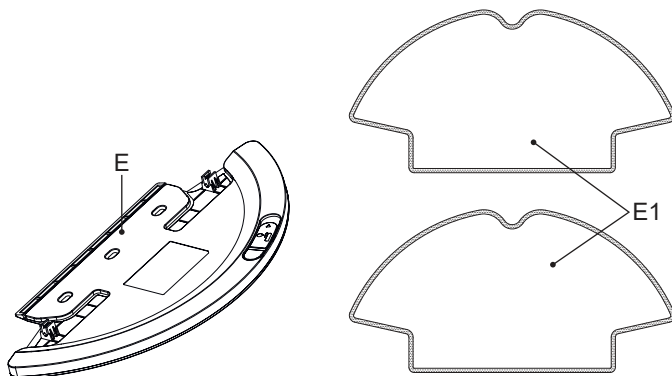

#### E – Mopovací nadstavec

E1 – Mop

## 4. PRÍPRAVA VYSÁVAČA A NABÍJACEJ STANICE

Odstráňte všetok obalový materiál, vyberte vysávač a príslušenstvo.

Z vysávača odstráňte všetky prípadné adhézne fólie, samolepky alebo papier.

## 4.1 PRÍPRAVA VYSÁVAČA

Nalepte ochrannú pásku na laserové senzory.

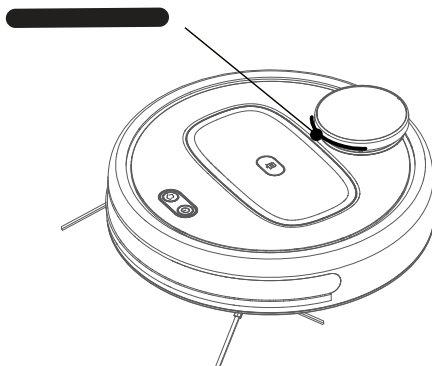

## 4.2 INŠTALÁCIA NABÍJACEJ STANICE

1. Umiestnite nabíjajúcu stanicu na podlahu. Uistite sa, či je dostatočný priestor po stranách základne (minimálne 0,5 m) a pred základňou (minimálne 1,5 m).

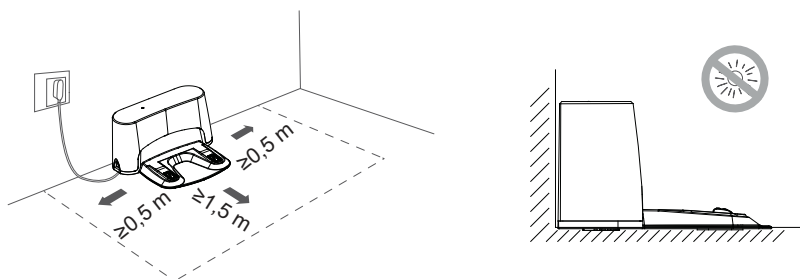

2. Pripojte adaptér k nabíjacej stanici a potom k el. sieti (rozsvieti sa kontrolka C1).

## 5. POUŽÍVANIE VYSÁVAČA

### UPOZORNENIE

Robotický vysávač ETA Raggio je na prvý pohľad obyčajným robotickým vysávačom s bežnými funkciami vysávania. Náš model je však jedinečným možnosťou použitia spoločne s aplikáciou "ETA RAGGIO", ktorá rozširuje funkčné možnosti a potenciál vysávača. Bez použitia aplikácie je vysávač plne funkčný a je možné ho používať v základných režimoch (automatický a lokálne upratovanie + návrat do nabíjacej stanice), no jednako pre jeho plné využitie a komfort odporúčame použitie a ovládanie (napr. z vašej práce) s aplikáciou.

## 5. NABÍJANIE AKUMULÁTORA

1. Skontrolujte, či je nabíjacia stanica správne pripojená k el. sieti (kontrolka **C1** musí svietiť).
2. Vyberte zásobník na nečistoty **B1** a prepínač **A19** prepnite do polohy "ON". Potom vložte zásobník na nečistoty späť do vysávača.
3. Položte vysávač do blízkosti nabíjacej stanice a zapnite ho stlačením tlačidla "⏻". Potom stlačte tlačidlo "🏠" a vysávač automaticky vyhľadá nabíjajúcu stanicu a zaparkuje. Pokiaľ je akumulátor príliš vybitý, umiestnite vysávač správnym spôsobom priamo na nabíjajúcu stanicu.

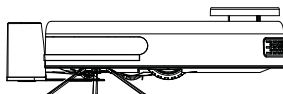

### Poznámky

- Štandardná doba nabíjania je cca 5 hod. Plne nabitý akumulátor poskytne dobu prevádzky až cca 100 minút.
- Po skončení upratovania vysávač automaticky vyhľadáva nabíjajúcu stanicu.
- Prehľad stavu akumulátora ľahko zistíte pomocou aplikácie "ETA RAGGIO". Pomocou aplikácie je možné tiež kedykoľvek vysávač poslať späť na nabíjajúcu stanicu. Ako správne používať aplikáciu je uvedené nižšie.

## 5.2 POUŽÍVANIE VYSÁVAČA POMOCOU OVLÁDACÍCH TLAČIDIEL

Najprv prepnite hlavný spínač **A19** do polohy ON = Zapnuté.

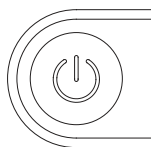

### Tlačidlo START/PAUZA/ VYPNUTIE:

1. Krátke stlačenie - START/ PAUZA automatického upratovania;
2. Dlhé stlačenie (cca 3 sekundy) – VYPNUTÝ.



### Tlačidlo nabíjania a lokálneho upratovania:

1. Krátke stlačenie - nabíjanie (vyhľadanie nabíjacej stanice alebo PAUZA v pohotovostnom režime;
2. Dlhé stlačenie (cca 3 sekundy) - lokálne upratovanie (vysávač uprace štvorec o ploche 2x2 m).

### Poznámka

Dlhým stlačením (cca 3 sekundy) oboch tlačidiel ("⏻" a "🏠") súčasne dôjde k resetovaniu Wifi vo vysávači.

### Tlačidlo RESET (A18)

Pokiaľ vysávač hlási neznámu chybu, stlačte tlačidlo **A18** vhodným nástrojom (viď. kapitola **7. RIEŠENIE PROBLÉMOV**). Potom otestujte správnu funkčnosť vysávača.

### 5.3 TABUĽKA SVETELNEJ A AKUSTICKEJ SIGNALIZÁCIE

	Stav	Svetelná signalizácia	Akustická signalizácia
1	Načítanie po zapnutí	Zelené svetlo pulzuje	Dlhší akustický signál po zapnutí
2	Načítanie dokončené	Zelené svetlo svieti	2x akustický signál
3	Zariadenie nie je po zapnutí pripojené k sieti WLAN	Oranžové svetlo svieti	-
4	Pripájanie k sieti WLAN	Oranžové svetlo bliká	1x akustický signál
5	Pripojené k sieti WLAN	Zelené svetlo svieti	2x akustický signál
6	Reset Wifi pripojenia	Oranžové svetlo bliká pomaly	1x akustický signál
7	Začiatok upratovania (START)	Zelené/oranžové svetlo svieti po zablikaní	Štartovacia melódia
8	Pozastavenie upratovania (PAUZA)	Modré/dvojfarebné svetlo svieti po zablikaní	-
9	Pokračovanie v upratovaní	Zelené/oranžové svetlo svieti po zablikaní	Štartovacia melódia
10	Upratovanie dokončené	Zelené/oranžové svetlo svieti po zablikaní	2x akustický signál
11	Kapacita akumulátora je príliš nízka a štart nabíjania	Červené svetlo svieti a potom bliká oranžové svetlo	Melódia štartu nabíjania
12	Začiatok hľadania nabíjacej stanice	Zelené svetlo pomaly bliká	Melódia štartu nabíjania
13	Prerušenie nabíjania	Zelené svetlo svieti po zablikaní	-
14	Štart nabíjania na nabíjacej stanici	Zelené svetlo pulzuje	2x akustický signál
15	Odoslanie príkazu, keď sa zariadenie nabíja na nabíjacej stanici a kapacita akumulátora je príliš nízka	Červené svetlo preblikne a svieti	2x akustický signál
16	Akumulátor je plne nabitý	Zelené/oranžové svetlo svieti	-
17	Vybratie zásobníka na nečistoty	Červené svetlo bliká rýchlo	1x akustický signál
18	Umiestnenie zásobníka na nečistoty do vysávača	Červené svetlo bliká rýchlo a zelené/oranžové svetlo svieti	1x akustický signál

	Stav	Svetelná signalizácia	Akustická signalizácia
19	Vytváranie novej mapy	Zelené/oranžové svetlo svieti a potom bliká	1x akustický signál
20	Vypínanie	Červené svetlo rýchlo bliká a po vypnutí zhasne	-
21	Začiatok upgradu firmwaru	Zelené/oranžové svetlo bliká rýchlo	1x akustický signál
22	Upgradovanie firmwaru zlyhalo	Červené svetlo rýchlo bliká	Dlhší akustický signál (cca 1,5 sekundy)
23	Upgradovanie firmwaru dokončené	Zelené/oranžové svetlo svieti a potom rýchlo bliká	2x akustický signál
24	Lokalizovanie vysávača (nájdenny)	Zelené/oranžové svetlo svieti a potom zabliká	Melódia lokalizovania

## 5.4 INŠTALÁCIA APLIKÁCIE "ETA RAGGIO" A PÁROVANIE ZARIADENIA

### Kompatibilita:

Operačný systém smart zariadenia - Android 4.0 a vyšší  
- IOS 7.0 a vyšší

Wifi sieť - 2,4 Ghz  
- zabezpečenie WPA1 a WPA2 (odporúčanie WPA2)

### UPOZORNENIE

**Zariadenie nie je možné prevádzkovať na Wifi sieťach zabezpečených protokolom IEEE 802.1X (spravidla firemné Wifi siete).**

Stiahnite si zdarma do svojho Smart zariadenia aplikáciu s názvom "ETA RAGGIO". Tú nájdete v databáze aplikácie Apple Store či Google Play.

### Poznámky

Na stiahnutie slovenskej verzie aplikácie musíte mať nastavenú v smart zariadení slovenčinu ako systémový jazyk.

### Párovanie zariadení:

### Poznámka

Párovanie vysávača robte s nabitým akumulátorom alebo priamo s vysávačom umiestneným v nabíjacej stanici.

1. Skontrolujte, či je vysávač zapnutý (prepínač **A19** musí byť v polohe "ON") a či je nabíjacia stanica správne nainštalovaná a pripojená k el. sieti (musí svietiť kontrolka **C1**).
2. Vaše smart zariadenie pripojte do Wifi siete, na ktorej chcete vysávač používať.

3. Spustíte aplikáciu "ETA RAGGIO" vo vašom smart zariadení. Podľa inštrukcií v aplikácii si vytvorte účet. Na registráciu účtu je možné použiť e-mail alebo telefónne číslo.

### Poznámka

Aplikácia od vás môže vyžadovať (v závislosti na modeli smart zariadenia a na operačnom systéme) povolenie rôznych prístupov (napr. prístup k úložisku, polohe zariadenia a pod.). Pre správnu funkciu je nutné tieto prístupy povoliť. V opačnom prípade môžete zamedziť správnej funkcii aplikácie alebo znemožniť spárovanie.



4. Prihláste sa do aplikácie pod svojim účtom.



5. Kliknite na "Kliknutím přidat zařízení" a urobte reštart Wifi podľa inštrukcií v aplikácii. Kliknite na "Pokračovat".

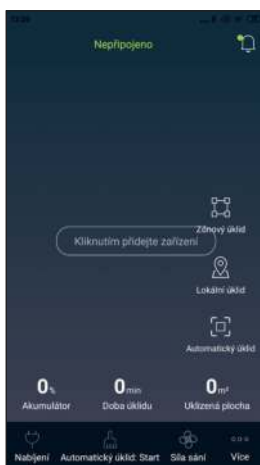

6. V tejto chvíli začne vysávač vysielat' vlastný signál. Smart zariadenie majte v blízkosti vysávača a počkajte na zobrazenie nájdeného vysávača na displeji. Potom potvrdte stlačením "Pokračovať".



7. Vyplňte názov Wifi siete a heslo (rovnaká Wifi sieť, ku ktorej máte pripojené vaše smart zariadenie).

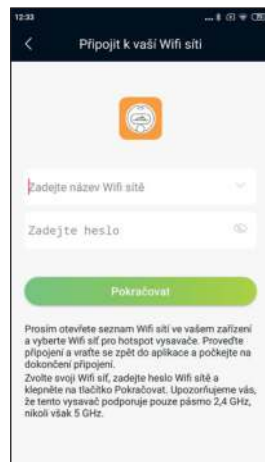

8. Teraz sa v zozname viditeľných Wifi sietí vášho smart zariadenia objaví názov siete, ktorú vysielala vysávač. Vyberte "Robot..." a pripojte sa k nemu. V tejto chvíli vás môže smart zariadenie upozorniť na možnosť nedostupnosti internetu, toto však ignorujte. Potom kliknite na "<" pre návrat do aplikácie a počkajte na pripojenie.

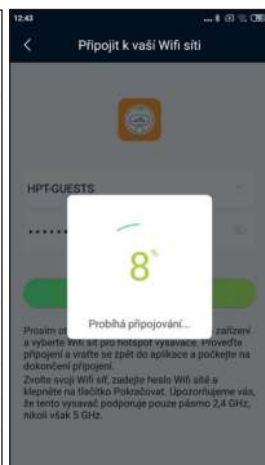

9. Hneď ako je zariadenie pripojené, objaví sa na mape svietiaci bod a v hornej časti hlavnej obrazovky sa zobrazí stav zariadenia. Teraz môžete vysávač ovládať aj na diaľku (napr. z práce). Pre túto funkciu však musíte mať neustále aktivovanú Wifi sieť, s ktorou je vysávač spárovaný.

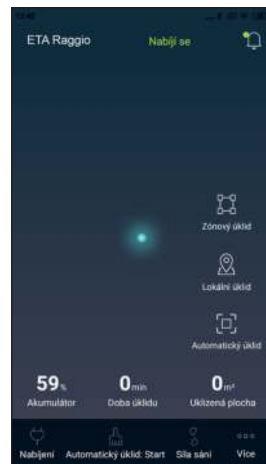

### Poznámky

- V prípade problémov s párovaním najprv:
  - overte, či nastavenie Wifi siete a operačný systém smart zariadenia odpovedá stanoveným požiadavkám;
  - uistite sa, či postupujete presne podľa uvedených krokov, vid' vyššie;
  - reštartujte vysávač aj smart zariadenie a proces zopakujte;
  - pokiaľ je to možné, vyskúšajte aj reštart samotného Wifi routera;
  - overte, či je vysávač v dosahu signálu Wifi;
  - overte, či je vysávač aspoň z 35 % nabitý.
- Niektoré problémy s párovaním môžu byť spôsobené presýtením Wifi sietí a nastavených kanálov (hlavne na sídliskách), ktoré spôsobujú kolízie a výpadky. Pokiaľ bude k podobným výpadkom dochádzať, spravidla pomáha reštart samotného vysávača, prípadne Wifi routera. Zároveň je pre stabilnú prevádzku nutné, aby bol váš Wifi signál dostatočne silný a pokrýval celú plochu zamýšľaného používania vysávača.
- Ak disponuje vaše smart zariadenie systémom **Android 6.0 a vyšším**, je nutné mať zapnutú funkciu zisťovania polohy.
- Hneď ako vysávač spárujete s vaším smart zariadením prostredníctvom aplikácie "ETA RAGGIO", tak nepohybujte s nabíjacou stanicou **C** a ani ju nepremiestňujte. Vysávač nabíjaciu stanicu používa ako orientačný bod na mape.
- **Nemiestnením základne riskujete stratu vygenerovanej mapy vrátane nedefinovaných zón upratovania a zakázaných zón! Vysávač si vytvorí novú mapu, ktorou prepíše mapu pôvodnú.**
- **Pokiaľ problémy pretrvávajú, navštívte stránku <http://eta.cz/robot/>, kde nájdete viac informácií alebo nás kontaktujte priamo na [vyssavace@eta.cz](mailto:vyssavace@eta.cz), či na telefónnom čísle +420 577 055 220.**

## 5.5 OVLÁDANIE VYSÁVAČA POMOCOU APLIKÁCIE "ETA RAGGIO"

Aplikácia "ETA RAGGIO" ponúka intuitívne prostredie pre ovládanie s možnosťou náповedy. Ovládanie je potom veľmi jednoduché. Vždy sa riadte inštrukciami v aplikácii.

### Poznámka

K jednému vysávaču je možné vytvoriť až 10 užívateľských účtov, na ktoré je možné sa prihlásiť z rôznych smart zariadení.

### Funkcia aplikácie "ETA RAGGIO":

1. Po spárovaní vášho smart zariadenia s vysávačom sa v aplikácii zobrazuje svietiaci bod predstavujúci vysávač alebo prípadne mapa zmapovaného prostredia (pokiaľ už bol vysávač používaný) a základné informácie o vysávači (aktuálny stav vysávača, poloha na mape, stav nabitia akumulátora, informácia o poslednom upratovaní: uprataná plocha a čas). Na mape tiež vidíte polohu nabíjacej stanice. Je možné nastavovať základné funkcie:

- Automatické upratovanie;
- Zónové upratovanie (pokiaľ máte už nadefinované jednotlivé zóny);
- Lokálne upratovanie;
- Sací výkon (3 úrovne);
- Odoslať vysávač do nabíjacej stanice.



2. Po rozkliknutí ponuky "Více" je možné získať podrobnejšie informácie o aplikácii a vysávači (história upratovania, nutnosť údržby - stav znečistenia jednotlivých častí vysávača, diagnostika chýb). Môžete spravovať svoj užívateľský účet (prihlásenie, odhlásenie, úprava atď.). Nájdete tu tiež užívateľskú príručku k aplikácii a sekciu rád pri riešení problémov. Môžete tu nastavovať nasledujúce funkcie:

- Definovanie zón upratovania a zakázaných zón (dohromady celkom 10) vrátane možnosti nastavenia dvojnásobného upratovania, ktorý zvolenú oblasť vysaje dvakrát;
- Nastavenie časového plánu upratovania (je možné nastavovať upratovanie jednotlivých zón pre rôzne časové úseky) vrátane funkcie "Nerušiť", u ktorej je možné definovať časový úsek, v ktorom vysávač nesmie vysávať;
- Konfigurácia svetelnej a zvukovej signalizácie;
- Manuálne ovládanie vysávača.

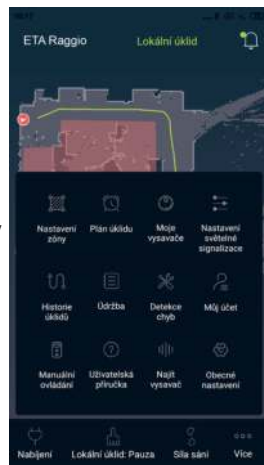

### Poznámky

- Ak chcete ovládať vysávač pomocou viacerých účtov, tak pomocou funkcie "Sdílet vysavač" môžete povoliť zdieľanie s ďalšími účtami.
- K jednému účtu sa prihlasujete vždy iba z jedného smart zariadenia (nikdy nie dvoma súčasne).
- Ak chcete efektívne a pohodlne nastavovať zóny upratovania a zakázané zóny, nechajte najprv vysávač dôkladne zmapovať prostredie vašej domácnosti ideálne pomocou funkcie "Automatický úklid".

## 5.6 POUŽITIE MOPOVACIEHO NADSTAVCA

1. Mop **E1** namočte a vyžmýkajte. Potom ho nasadíte na mopovací nadstavec **E**.
2. Nádržku mopovacieho nadstavca naplňte vodou.
3. Mopovací nadstavec umiestnite (nacvaknite) do zadnej časti zospodu vysávača.
4. Zapnite vysávač a vykonajte požadované upratanie.

### Poznámky

- Odporúčame pred začiatkom mopovania umiestniť vysávač voľne do priestoru (mimo nabíjacej stanice).
- Funkciu mopovania používajte iba vtedy, keď máte vysávač plne pod kontrolou. Pre mopovanie nepoužívajte funkciu odloženého štartu ani vzdialené ovládanie (mimo vašu domácnosť).
- Mopovací nadstavec používajte iba na tvrdých podlahách - nikdy nie na koberci! Po ukončení mopovania a pred nabíjaním mopovacia nádržku odoberte a vyprázdňte.
- Plné naplnenie nádržky mopovacieho nadstavca zabezpečí vyretie cca 50 m<sup>2</sup> podláh.

## 6. ÚDRŽBA VYSÁVAČA

Údržbu a čistenie robte pravidelne v závislosti na frekvencii používania, a tiež podľa objemu upratovania. Vo viac znečistenom prostredí (domácnosť s domácimi maznáčikmi) bude nutná častejšia údržba. **Zanedbanie údržby môže spôsobiť poškodenie vysávača a jeho súčastí!**

### 6.1 ČISTENIE NABÍJACÍCH KONTAKTOV

Vypnite vysávač a odpojte nabíjaciu stanicu od el. siete! Očistite nabíjacie kontakty (**A7**, **C4**) na vysávači aj na stanici mäkkou suchou handričkou. Čistenie robte aspoň 1x za mesiac. **Na čistenie kontaktov nepoužívajte žiadne agresívne čistiace prostriedky alebo oleje.**

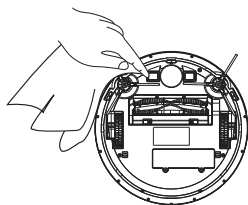

### 6.2 ČISTENIE ZÁSOBNÍKA NA NEČISTOTY A FILTROV

1. Vyberte zásobník na nečistoty **B1** z vysávača.

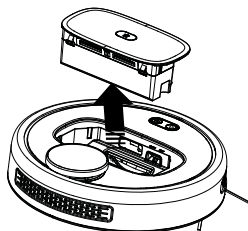
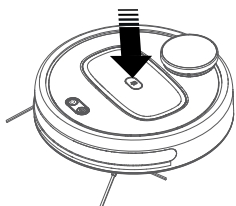

2. Odklopte veko a vysypte nečistoty. Nečistoty zlikvidujte spoločne s bežným komunálnym odpadom.

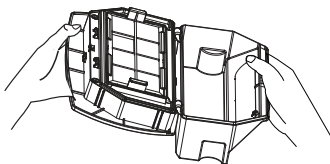

3. Zásobník na nečistoty vyčistíte nástrojom F (alebo iným vhodným).

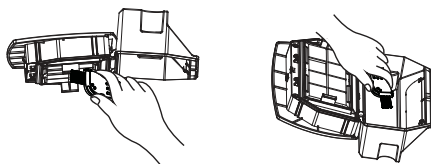

4. Vyberte zo zásobníka na nečistoty filtre a vyčistíte ho nástrojom F (alebo iným vhodným). HEPA filter B4 jemne vyfúkajte alebo vyklepte. Molitanový filter B5 a ochranný filter B6 môžete opláchnuť pod tečúcou vodou. V prípade väčšieho znečistenia zásobníka na nečistoty ho môžete tiež opláchnuť pod tečúcou vodou. **Pred opätovným použitím nechajte všetko dôkladne vyschnúť!**

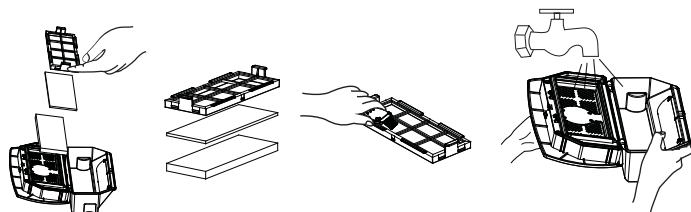

#### UPOZORNENIE

- Na čistenie filtrov nepoužívajte žiadne agresívne pracie alebo čistiace prostriedky ani horúcu vodu.
- Pre zachovanie filtračných parametrov HEPA filtra odporúčame čistenie suchou cestou.
- **Pokiaľ sa rozhodnete HEPA filter umyť vodou, znížia sa jeho filtračné schopnosti.** Maximálny počet umytia filtra je 3x. Potom je nutné kúpiť nový.
- HEPA filter odporúčame meniť aspoň 2x za rok.
- Filtre nie sú určené na umývanie v umývačke riadu.
- Zanedbanie čistenia a prípadne výmeny filtrov môže viesť k poruche vysávača!

5. Po vykonaní údržby zložte zásobník na nečistoty vrátane filtrov a vložte ho späť do vysávača.

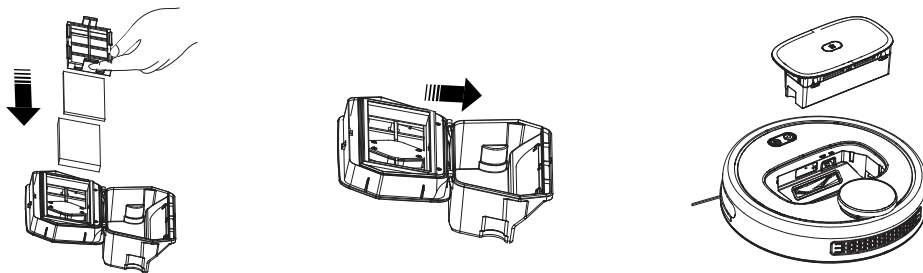

### 6.3 ČISTENIE HLAVNEJ KEFY

1. Stlačte aretáciu krytu **A12** smerom k sebe a odoberte kryt **A11** a vymeňte hlavnú kefu **A10** z vysávača.

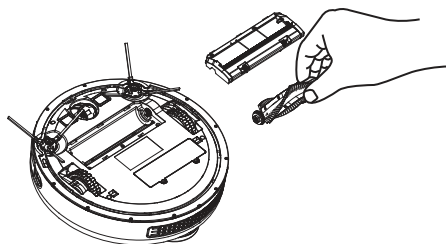
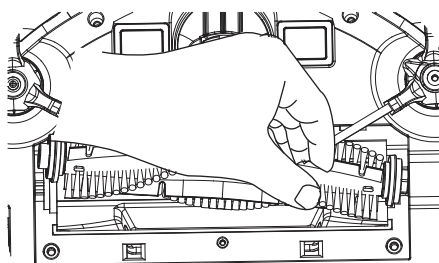
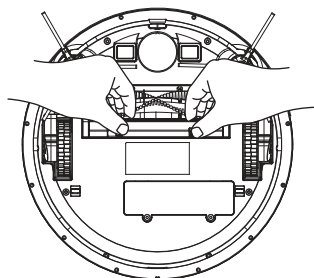

2. Vyčistite hlavnú kefu nástrojom na čistenie **F** (alebo iným vhodným). Na odstránenie namoťaných vlasov/chlpov môžete použiť tiež nožnice. Kryt hlavnej kefy a priestor pre hlavnú kefu utrite mäkkou suchou handričkou.

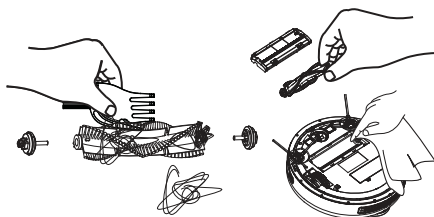

## 6.4 ČISTENIE POSTRANNÝCH KIEF

1. Odskrutkujte pomocou skrutkovača **G** poistné skrutky.

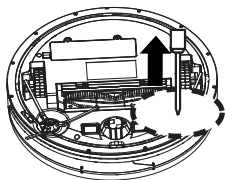

2. Vyberte obe postranné kefy, vyčistite ich a odstráňte z nich namotané vlasy/chlpy).

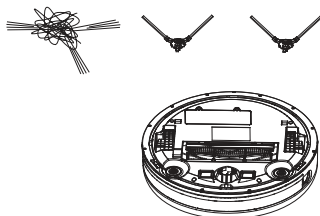

## 6.5 ČISTENIE KOLIESOK

Vyčistite predné ľavé aj pravé koliesko pomocou nástroja **F**.

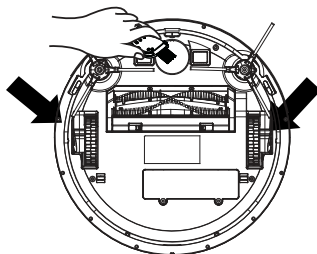

### UPOZORNENIE

Na osiach koliesok sa môžu namotávať vlasy/chlpy a prichytávať ďalšie nečistoty. Kolieska pravidelne kontrolujte a čistite.

## 6.6 ČISTENIE SENZOROV

Po dokončení každého upratovania očistite senzory proti pádu zo schodov **A6** a ochranné sklíčko **A5** IR senzorov **A15** mäkkou suchou handričkou.

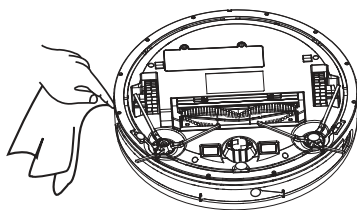

## 6.7 ČISTENIE MOPOVACIEHO NADSTAVCA

Po každom použití nadstavec odoberte z vysávača. Z nádržky vylejte prebytočnú vodu. Mopovací nadstavec **E** a mopy **E1** opláchnite pod tečúcou vodou.

**Údržbu rozsiahlejšieho charakteru alebo údržbu, ktorá vyžaduje zásah do vnútorných častí spotrebiča, musí vykonať iba špecializovaný servis! Nedodržaním pokynov výrobcu zaniká právo na záručnú opravu!**

**V prípade problémov alebo ďalších dotazov kontaktujte prosím našu servisnú a zákaznicku linku [vysavace@eta.cz](mailto:vysavace@eta.cz), +420 577 055 220, kde vám poskytneme ďalšie informácie.**

## 7. RIEŠENIE PROBLÉMOV

Problém	Signalizácia	Príčina	Riešenie
Chyba zásobníka na nečistoty	Červené svetlo pomaly bliká a ozve sa akustický signál	Nesprávne umiestnený alebo chýbajúci zásobník na nečistoty	Umiestnite správne zásobník na nečistoty
Zásobník na nečistoty je plný	Ozve sa 5x akustický signál	Zásobník na nečistoty je plný alebo sú filtre príliš znečistené	Vyčistite zásobník na nečistoty a vyčistite/ vymeňte filtre
Chyba laserových senzorov	Červené svetlo pomaly bliká a ozve sa 4x akustický signál	Laserové senzory sú zakryté alebo je vysávač umiestnený v príliš uzavretom priestore	Skontrolujte laserové senzory a umiestnite vysávač do voľného priestoru
Chyba spustenia vysávača	Červené svetlo bliká a ozve sa 2x akustický signál	Vysávač je zodvihnutý alebo vypnutý	Umiestnite vysávač na podlahu a zapnite ho
Chyba senzora proti pádu zo schodov	Červené svetlo bliká pomaly a ozve sa 3x akustický signál	Senzory proti pádu zo schodov sú zakryté/ znečistené alebo je vysávač umiestnený príliš vysoko	Skontrolujte a vyčistite senzory proti pádu zo schodov a umiestnite vysávač na podlahu

Problém	Signalizácia	Príčina	Riešenie
Chyba IR senzorov	Červené svetlo bliká pomaly a ozve sa 2x akustický signál	Ochranné sklíčko IR senzorov je zakryté alebo znečistené	Skontrolujte a vyčistite ochranné sklíčko IR senzorov
Chyba predného nárazníka	Červené svetlo svieti a ozve sa 4x akustický signál	Predný nárazník je zablokovaný	Skontrolujte predný nárazník a odstráňte príčinu zablokovania
Chyba predného kolieska	Červené svetlo svieti a ozve sa akustický signál	Predné koliesko je znečistené alebo zaseknuté	Skontrolujte a vyčistite predné koliesko
Chyba postranných kef	Červené svetlo svieti a ozve sa 2x akustický signál	Postranné kefy sú znečistené alebo zaseknuté	Skontrolujte a vyčistite postranné kefy
Chyba hlavnej kefy	Červené svetlo svieti a ozve sa 3x akustický signál	Hlavná kefa je znečistená alebo zaseknutá	Skontrolujte a vyčistite hlavnú kefu
Chyba pohybu vysávača	Červené svetlo svieti a ozve sa 4x akustický signál	Vysávač je zaseknutý a nemá možnosť pohybu	Skontrolujte, či nie je vysávač zaseknutý (napr. medzi nábytkom)
Chyba sklonu	Červené svetlo svieti a ozve sa 5x akustický signál	Vysávač je v príliš veľkom sklone	Umiestnite vysávač na rovnú podlahu
Chyba nabíjacej stanice	Červené svetlo svieti a ozve sa 3x akustický signál	Nabíjacia stanica nebola nájdená alebo nie je pripojená k el. sieti	Skontrolujte vysávač a správne pripojenie nabíjacej stanice k el. sieti
Nedostatočná kapacita akumulátora	Červené svetlo svieti a ozve sa akustický signál	Kapacita akumulátora je príliš nízka a vysávač nie je na nabíjacej stanici	Umiestnite vysávač na nabíjajúcu stanicu a nechajte dostatočne nabiť akumulátor
Chyba ventilátora	Červené svetlo svieti a ozve sa 5x akustický signál	Ventilátor je zaseknutý	Skontrolujte a uvoľnite ventilátor
Neznáma chyba	Červené svetlo svieti a ozve sa dlhší akustický signál (cca 1,5 sekundy)	Neznáma príčina problému	Reštartujte vysávač

Ďalšie rady a pomoc nájdete na stránkach <http://eta.cz/robot/> alebo v samotnej aplikácii v príslušnej sekcii.

## 8. TECHNICKÁ ŠPECIFIKÁCIA

Robotický vysávač	
Spotrebič triedy ochrany	III.
Prevádzkové napätie	14,4 V (DC)
Prevádzkový príkon	27 W
Akumulátor	Li-Ion
Kapacita akumulátora	2600 mAh
Doba nabíjania	5 hod.
Rozsah pracovnej teploty	0-45 °C
Hmotnosť	3,5 kg
Rozmery	Ø 335 x 83 mm
Frekvenčný rozsah	2,4 GHz
Výstupný výkon (EIRP)	15,95 dBm
Bezdrôtová technológia	Wifi
Deklarovaná hodnota emisie hluku tohto spotrebiča je 75 dB, čo predstavuje hladinu „A“ akustického výkonu vzhľadom na referenčný akustický výkon 1 pW.	

Napájací adaptér	
Spotrebič triedy ochrany	II.
Vstupné napätie	100-240 V (AC)
Výstupné napätie	24 V (DC)

Nabíjacia stanica	
Spotrebič triedy ochrany	III.
Vstupné napätie	24 V (DC)

Týmto ETA a.s. prehlasuje, že typ rádiového zariadenia ETA5225 je v súlade so smernicou 2014/53/EU. Úplné znenie prehlásenia o zhode EÚ je k dispozícii na tejto internetovej adrese: <http://eta.cz/declaration-of-conformity>

**Zmena technickej špecifikácie a obsahu prípadného príslušenstva podľa modelu výrobku je vyhradená výrobcom. Výrobca si tiež vyhradzuje právo na zmenu/aktualizáciu aplikácie ETA RAGGIO bez predchádzajúceho upozornenia. Charakter týchto zmien/aktualizácií môže spôsobiť, že niektoré informácie či postupy uvedené v tomto návode budú neaktuálne či nebudú popísané.**

## 9. EKOLÓGIA



Ak to rozmery umožňujú, na všetkých dieloch sú vytlačené znaky materiálov, ktoré sú použité na obalový materiál, komponenty a príslušenstvo, ako aj na ich recyklovanie. Uvedené symboly na výrobku alebo v sprievodnej dokumentácii znamenajú, že použité elektrické alebo elektronické výrobky nesmú byť likvidované spoločne s komunálnym odpadom. Za účelom správnej likvidácie výrobkov ich odovzdajte na k tomu určených zberných miestach, kde budú prijaté zdarma. Správnu likvidáciu tohto produktu pomôžete zachovať cenné prírodné zdroje a napomáhate prevencii potenciálnych negatívnych dopadov na životné prostredie a ľudské zdravie, čo by mohli byť dôsledky nesprávnej likvidácie odpadov. Pri nesprávnej likvidácii tohto druhu odpadu môžu byť v súlade s národnými predpismi udelené pokuty. Tento spotrebič má dobíjajúcu akumulátorovú batériu Li-Ion s dlhou životnosťou. Po skončení životnosti spotrebiča vybitú batériu demontujte a zlikvidujte prostredníctvom špeciálnych zberných sietí. Ďalšie podrobnosti si vyžiadajte od miestneho úradu.

### Vybratie akumulátora

Odskrutkujte 2 skrutky krytu priestoru pre akumulátor na spodnej strane vysávača. Vyberte akumulátor a odpojte konektor. Pre odpojenie konektora použite väčšiu silu na prekonanie bezpečnostnej poistky proti samovoľnému rozpojeniu.

*REMOVE BEFORE USE – Pred použitím odstráňte..*

*HOUSEHOLD USE ONLY — Len na použitie v domácnosti. DO NOT IMMERSE IN WATER. OR OTHER LIQUIDS — Neponárať do vody alebo iných tekutín.*



*TO AVOID DANGER OF SUFFOCATION, KEEP THIS PLASTIC BAG AWAY FROM BABIES AND CHILDREN. DO NOT USE THIS BAG IN CRIBS, BEDS, CARRIAGES OR PLAYPENS. THIS BAG IS NOT A TOY. — Nebezpečenstvo udusenía. Nepoužívajte toto*

*vrecúško v kolískach, postieľkach, kočíkoch alebo detských ohrádkach. PE vrecko odkladajte mimo dosahu detí. Vrecko nie je na hranie.*



UPOZORNENIE

# eta 5225

## USER MANUAL

Dear customer, thank you for purchasing our product. Please read the operating instructions carefully before putting the appliance into operation and keep the instructions including the warranty, the receipt and, if possible, the box with the internal packing.

### 1. GENERAL SAFETY INSTRUCTIONS



















- Consider the instructions for use as a part of the appliance and pass them on to any other user of the appliance.
- Check whether the data on the type label correspond with the voltage in electric socket.
- **Never use the appliance if its power cord or adaptor is damaged, if it does not work properly, if it fell down and was damaged.**  
In this case take the appliance to a special service to check its safety and proper function.
- The product is intended for home use and similar (in shops, offices and similar workplaces, in hotels, motels and other residential environments, in facilities providing accommodation with breakfast). It is not intended for commercial use!
- This appliance can be used by children aged from 8 years and above and persons with reduced physical, sensory or mental capabilities or lack of experience and knowledge if they have been given supervision or instruction concerning use of the appliance in a safe way and understand the hazards involved. Children shall not play with the appliance. Cleaning and user maintenance shall not be made by children without supervision.
- Before replacing accessories or accessible parts, which move during operation, before assembly and disassembly, before cleaning or maintenance, turn off the appliance!
- If the power cord of the adaptor is corrupted, it has to be replaced by the manufacturer, its service technician or a similarly qualified person so as to prevent dangerous situations.
- Never use the appliance if its adaptor or plug is damaged, if it does not work properly, if it fell down and was damaged or if it fell to water. In this case take the appliance to a special service to check its safety and proper function.
- In order to ensure safety and proper function of the appliance, use only original spare parts and accessories approved by the manufacturer.
- The adaptor supplied with this appliance is intended for this appliance only, do not use it for other purposes. Also, use only the supplied adaptor with this appliance, do not use any other adaptor for charging (e.g. from another appliance).

- Don't put hands close to rotating part.
- **Never immerse the vacuum cleaner into water (even its parts)!**
- Never vacuum without a properly inserted filtration system and micro-filters.
- Do not vacuum sharp objects (e.g. **glass, shatter**), hot, flammable, explosive items (e.g. **ash, hot cigarette butts, gasoline, thinners and aerosol vapours**) or greases (e.g. **fats, oils**), caustic agents (e.g. acids, solvents). Vacuuming these objects may lead to damage of the dust filters, or the vacuum cleaner.
- Pores of the filters may be clogged when vacuum cleaning very fine dust (e.g. **fine sand, cement dust, plaster**). Thus, air permeability will be reduced and the suction performance will drop. In this case, clean the filters even though the dust container is not full yet.
- Always switch off the vacuum cleaner first and disconnect the power cord from power supply and only then empty the dust container, clean/replace micro-filters, clean the vacuum cleaner or its accessories.
- Never leave the vacuum cleaner exposed to weather conditions (**rain, frost, direct sun radiation**, etc.).
- Never use the appliance for any other purpose than for the intended purpose described in these instructions for use!
- Disconnect the appliance from the mains when not in use for a long period.
- Secure please gaps on the floor (eg, Threshold Strip) to avoid damaging the rotating brushes. These joints may also limit the vacuum cleaner jams bristle of brush into the gaps.
- This device can not be used on a carpet whose pile length is over 1 cm.
- Make precautions to solve the problem which may make the cleaning in trouble, such as:
  - Keep the easily knock over objects in a safe place.
  - Permian the edge of the carpet.
  - The hanging table cloth and curtain should not touch the ground.
  - The flammable object should be cut from the fire source.
  - Sort out the tangled power cord on the floor.
  - Pick up the newspaper, book, magazine and large piece of paper scattered on the floor.
- Check whether the main brush is correctly fixed inside the robot before cleaning.
- Examine if the dustbin is empty and insure it is fixed before it works.
- See if up-ground height sensor are wiped clean.
- If you only need to clean one room, please close the door.
- If the room which needs to be cleaned wants a partition, you can place the virtual wall, at the same time, check the facing opening width.
- Please be aware that device needs 10.5 cm or 4 inches of clearance underneath furniture so that it will not become trapped.
- Do NOT drop the Robot, should this happen, run the Robot to see that everything is okay before letting it operate by itself without you being present.
- If the battery is leaking, remove it immediately; it can damage the vacuum cleaner.
- Keep batteries out of reach of children and incapacitated people. A person, who would swallow the batteries, must seek medical help immediately.
- Dispose of a discharged battery in a suitable way.
- Never use the appliance for any other purpose than for the intended one described in these instructions for use! This appliance is not intended for outdoor use.
- The manufacturer is not responsible for damage caused by improper use of the appliance and the accessories and its guarantee for the appliance does not apply in situations when the safety warnings above are not complied with. Failure to replace or maintain all filters regularly and also using non-original filters, the properties of which resulted in failure or damage of the vacuum cleaner is also understood to be improper use of the appliance.

## Wireless connection and compatibility

- The ETA company cannot be liable in any way for any incidental, indirect or consequential damages, or for any loss of data or loss due to information leakage during wireless communication.
- Successful wireless communication cannot be guaranteed 100% on all Smart devices and Wifi networks (routers). Due to the variety of devices on the market, there may be cases where the character or specification of a given smart device or Wifi network (router) makes connection impossible or is in some way disturbed. In addition, several factors, including hardware and software configuration, also affect the success of wireless communication over a Wifi network. The connection between the robot and your Wifi network can also be adversely affected by the surrounding Wifi networks that they can be tuned to the same channel and disrupt connections (e.g. in housing estates, apartment buildings, etc.). These facts are not a reason to claim the appliance.

The Application is owned and operated by a third party (the "Subject") other than HP TRONIC Zlin, Ltd (the "Seller"). No personal data is transferred to the Entity by the Seller. When registering for the application, the customer submits personal data directly to the Subject, who becomes the administrator of personal data. The application and the related protection of personal data are governed by the Subject's rules.



	No one else can disassemble maintain or. Transform the product except the maintenance technicians designated by our company or it may cause fire electric shock or personal injury.		Don't use other charger but the equipped one of the Robot, or it may cause product damage, electric shock or fire due to high voltage.
	Don't touch high-voltage power cord of the electric appliance with your wet hand, or it may cause electric shock.		Don't bend the power cord overly or place weight on it, or it may cause power cord damage, fire or electric shock.
	Don't twist your clothes or any part of your body (head, finger, etc.) into the brush or wheel of the Robot, or it may cause personal injury.		Don't approach cigarette, lighter, match and other heat objects or combustible materials such as the gasoline cleaner.
	Don't use the Cleaner in commercial places, or the Cleaner may be damaged by excessive use.		Insert the power cord of the charger well or it may cause electric shock, short circuit, smoking or fire.
	Check whether the adapter and connector are connected well, or it may cause charging failure or even fire.		Remove all easily damaged objects (including luminous objects, fabrics, glass bottles, etc.) before using, or it may cause damage to these objects or affect the using of the cleaner.
	Please use the Cleaner cautiously in the presence of the children to avoid frightening or harming them.		Don't stand or sit on the Cleaner, or it may cause damage to the Cleaner or personal injury.
	Don't make the Cleaner take in water and other liquors for fear of the product damage.		Don't use the Cleaner on small tables and chairs or other small space, otherwise the Cleaner may be damaged.
	Don't use the Cleaner outdoors, or it may cause the product damage.		Don't leave movable thread, wire and other objects with the length of more than 150 mm on the ground or the brush may be entangled.



## 2. APPLICABILITY

The product, mainly applicable to home, hotel rooms and small office, is good for cleaning to various short-haired carpet, wood floor, hard floor, ceramic tile, etc.

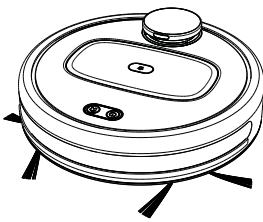
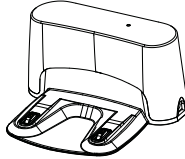
## 3. PRODUCT COMPONENTS

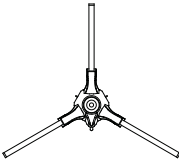
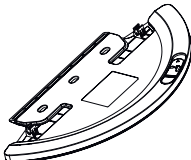
### 3.1 PACKAGE CONTENTS

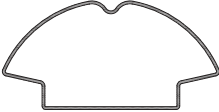
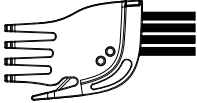
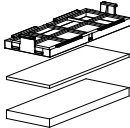
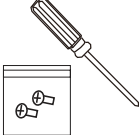
Item	Description	Designation	Quantity
	Robotic vacuum cleaner	A	1
	Charger station	C	1
	Power adapter	D	1
	Side brush	A9	2
	Mop extension	E	1

Item	Description	Designation	Quantity
	Mop	<b>E1</b>	2
	Cleaning tool	<b>F</b>	1
	HEPA filter	<b>B4</b>	1
	Foam filter	<b>B5</b>	1
	Protective filter	<b>B6</b>	1
	Screwdriver	<b>G</b>	1
	Screw	<b>H</b>	2
	Laser module protective tape	<b>I</b>	1

### 3.2 ROBOTIC VACUUM CLEANER – TOP VIEW

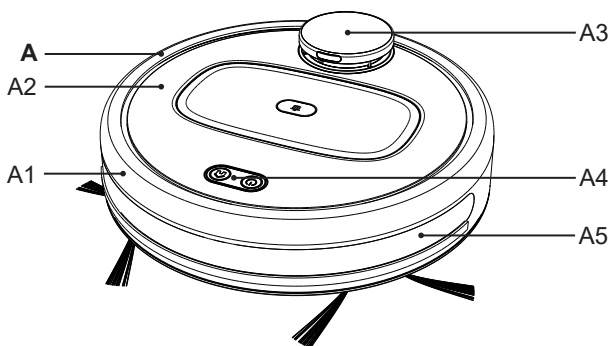

**A – Robotic vacuum cleaner**

A1 – Front bumper

A2 – Top cover

A3 – Laser module

A4 – Control buttons

A5 – Protective cover of IR sensors

### 3.3 ROBOTIC VACUUM CLEANER- BOTTOM VIEW

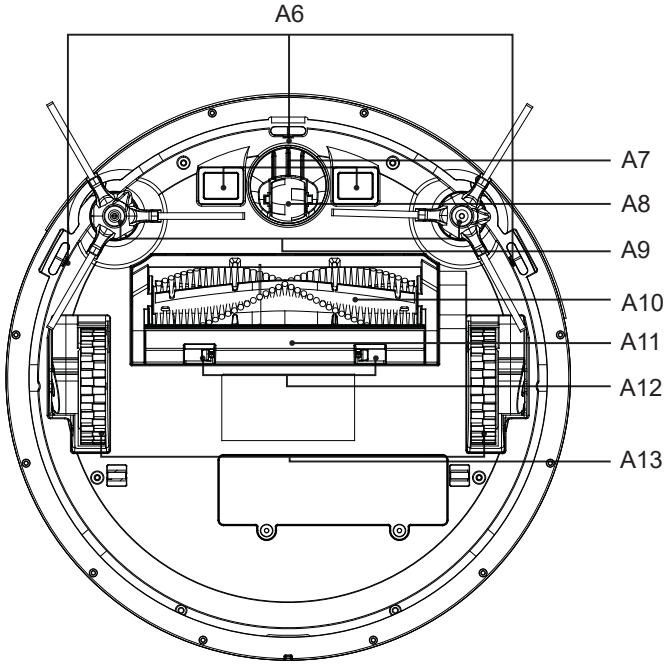

- A6 – Sensors against falling downstairs
- A7 – Charging contacts
- A8 – Front wheel
- A9 – Side brushes
- A10 – Main brush
- A11 – Main brush cover
- A12 – Main Brush Cover Lock
- A13 – Drive Wheels (Left / Right)

### 3.4 ROBOTIC VACUUM CLEANER- FRONT VIEW

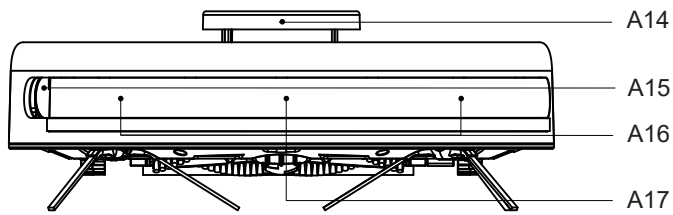

- A14 – Bumper sensor
- A15 – Wall detection sensor
- A16 – IR sensors
- A17 – Charging sensor

### 3.5 ROBOTIC VACUUM CLEANER- TOP VIEW + DIRT TANKREMOVING

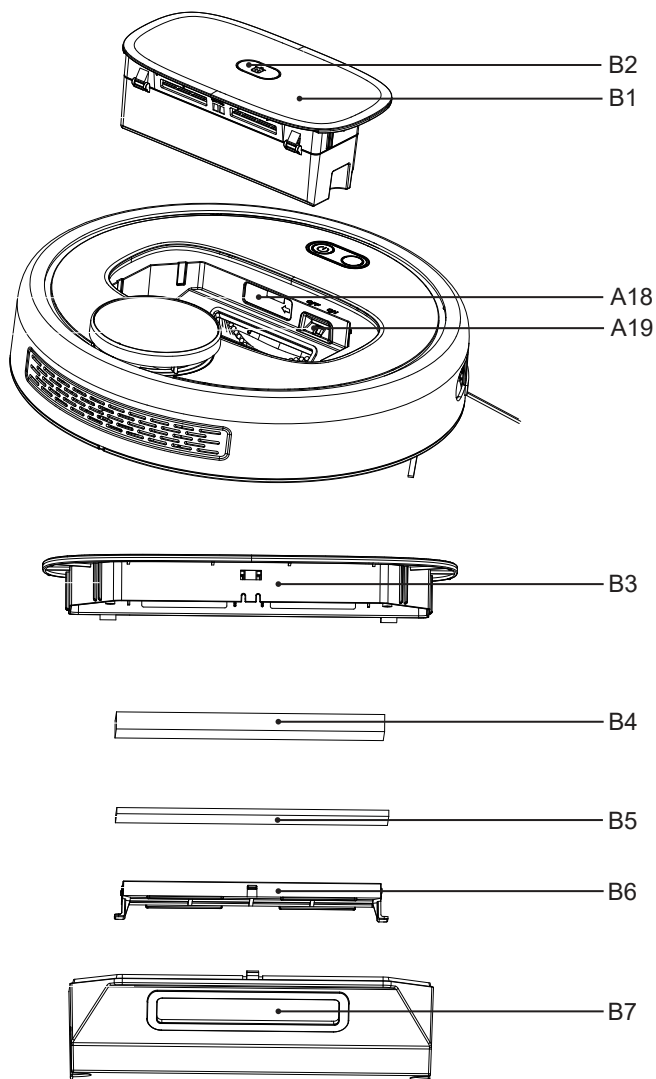

A18 – Reset button (covered with rubber cap)

A19 – Main ON / OFF Switch

B1 – Dirt hopper

B2 – Dirt tank release button

B3 – Dirt tank

B4 – HEPA filter

B5 – Foam filter

B6 – Protective filter

B7 – The bottom of the dirt hopper

### 3.6 CHARGER STATION

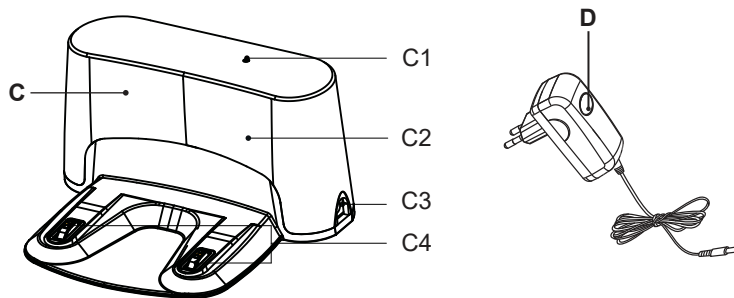

#### C – Charger station

C1 – Operation indicator

C2 – Signalling area

C3 – Power adapter connector

C4 – Charging contacts

#### D – Power adapter

### 3.7 MOP EXTENSION

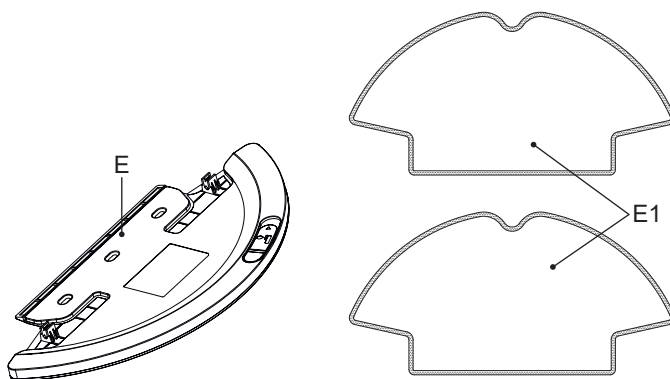

#### E – Mop extension

E1 – Mop

## 4. VACUUM CLEANER AND CHARGER STATION PREPARATION

Remove all packing material, remove vacuum cleaner and accessories.  
Remove any adhesive, stickers, or paper from the vacuum cleaner.

### 4.1 VACUUM CLEANER PREPARATION

Stick the protective tape to the laser sensor.

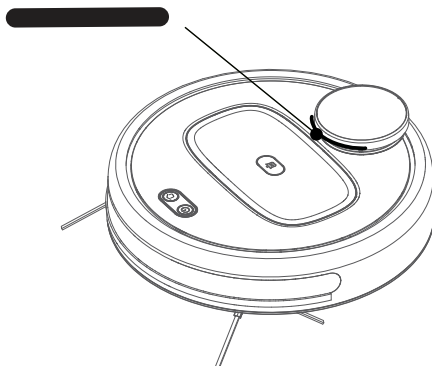

## 4.2 CHARGER STATION INSTALLATION

1. Place the charging station on the floor. Make sure there is enough space on the sides of the base (at least 0.5 m) and in front of the base (at least 1.5).

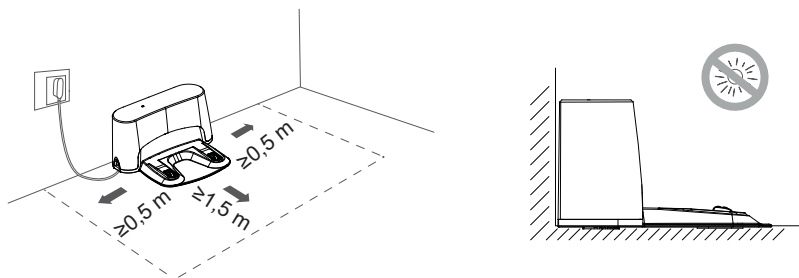

2. Connect the adapter to the charging station and then to the wall outlet. (the indicator lights up **C1**).

## 5. VACCUM CLEANER USE

### NOTICE

At first glance, the ETA Raggio robotic vacuum cleaner is an ordinary robotic vacuum cleaner with common vacuum functions. However, our model is unique to use together with the "ETA RAGGIO" application, which extends the vacuum cleaner functionalities and potential. Without using the application, the vacuum cleaner is fully functional and can be used in basic modes (automatic and local cleaning + return to charging station), however for its full use and comfort we recommend using and control (e.g. from your work) with the app.

### 5.1 BATTERY CHARGING

1. Check that the charging station is properly connected to the mains. (light **C1** must be on).
2. Remove the dirt tank **B1** and set the **A19** switch to the "ON" position. Then put the dirt tank back into the vacuum cleaner.

3. Place the vacuum cleaner close to the charging station and turn it on by pressing the "⏻". Then press the "🏠" button and the vacuum cleaner will automatically find and park the charging station. If the battery is too low, place directly and correctly the vacuum cleaner on the charging station.

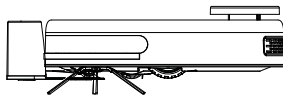

#### Remarks

- The standard charging time is approx. 5 hours. A fully charged battery will provide an operating time of up to approximately 100 minutes.
- After cleaning, the vacuum cleaner will automatically search for the charging station.
- The "ETA RAGGIO" application makes it easy to find out the battery status. The application can also be sent back to the charging station at any time. How to use the application correctly is described below.

## 5.2 VACUUM CLEANER USE WITH THE CONTROL BUTTONS

First, set the main switch **A19** to ON.

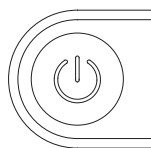

#### Button

#### START/PAUSE/OFF:

1. Short press - START/ PAUSE of automatic cleaning;
2. Long press (approx. 3 seconds) - OFF.



#### Button charging and local cleaning:

1. Short press to charge (search for charging station or PAUSE) in standby mode;
2. Long press (approx. 3 seconds) - local cleaning (the vacuum cleaner will clean up a square of an area 2x2 m).

#### Remark

Long press (approx. 3 seconds) the two buttons ("⏻" and "🏠") in the same time reset WIFI in the vacuum cleaner.

#### Button RESET (A18)

If the vacuum cleaner reports an unknown error, press button **A18** with a suitable tool (see chapter 7. **PROBLEMS SOLUTIONS**). Then test the vacuum cleaner for correct operation.

### 5.3 LIGHT AND ACOUSTIC SIGNALLING TABLE

	State	Light signalling	Acoustic signalling
1	Power on load	Green light pulsates	Longer acoustic signal after switching on
2	Loading complete	Green light is on	2x acoustic signal
3	The device is not connected to a WLAN when it is turned on	Orange light is on	-
4	Connecting to a WLAN	The orange light is flashing	1x acoustic signal
5	Connected to WLAN	Green light is on	2x acoustic signal
6	Reset WIFI connection	The orange light flashes slowly	1x acoustic signal
7	Start of cleaning (START)	Green / orange light is on when flashing	Starting melody
8	Suspension of cleaning (PAUZA)	The blue / two-colour light is on when it flashes	-
9	Continued cleaning	Green / orange light is on when flashing	Starting melody
10	Cleaning completed	Green / orange light is on when flashing	2x acoustic signal
11	Battery capacity is too low to start charging	The red light is on and then the orange light flashes	Charge start melody
12	Start searching for charging station	The green light flashes slowly	Charge start melody
13	Interrupt charging	Green light is on after flashing	-
14	Start charging at the charging station	Green light pulsates	2x acoustic signal
15	Send a command when the device is charging at the charging station and capacity of the battery is too low	The red-light flashes and shines	2x acoustic signal
16	The battery is fully charged	Green / orange light is on	-
17	Removing the dirt tank	The red-light flashes quickly	1x acoustic signal
18	Placing the dirt tank in the vacuum cleaner	The red-light flashes quickly and the green / orange light is on	1x acoustic signal
19	Creating a new map	The green / orange light is on and then flashes	1x acoustic signal

	State	Light signalling	Acoustic signalling
20	Shutdown	The red-light flashes quickly and goes out when it is turned off	-
21	Start of firmware upgrade	The green / orange light flashes quickly	The green / orange light flashes quickly
22	Firmware upgrade failed	The red-light flashes quickly	The red-light flashes quickly
23	Firmware upgrade complete	The green / orange light is on and then flashes quickly	The green / orange light is on and then flashes quickly
24	Vacuum Cleaner Localization (found)	The green / orange light is on and then flashes	The green / orange light is on and then flashes

## 5.4 "ETA RAGGIO" APP INSTALLATION AND DEVICES PAIRING

### Compatibility:

Smart device operational system - Android 4.0 and higher  
 - - IOS 7.0 and higher

Wifi network - 2,4 Ghz  
 - WPA1 and WPA2 security (recommended WPA2)

### NOTICE

**The device cannot be operated on IEEE 802.1X-secured Wifi networks (usually corporate Wifi networks).**

Download the free app called "ETA RAGGIO" to your Smart Device. You can find it in the Apple Store or Google Play database.

### Remarks

To download the English version of the application, you must have the English language set as the system language on your smart device.

### Devices pairing:

### Remark

Pair the vacuum cleaner with a charged battery or directly with the vacuum cleaner placed on the charging station.

1. Make sure the vacuum cleaner is in position (switch **A19** must be in the "ON" position) and that the charging station is correctly installed and connected to the mains. mains (light **C1** must be on).
2. Connect your smart device to the Wifi network where you want to use the vacuum cleaner.

3. Launch the "ETA RAGGIO" application on your smart device. Follow the instructions in the app to create an account. You can use your email or phone number to register your account.

### Remark

Depending on your smart device model and operating system, the application may require you to allow different accesses (such as access to storage, device location, etc.). For these to work properly, you must enable these approaches. Otherwise, you may prevent the application from working properly or prevent it from being paired.

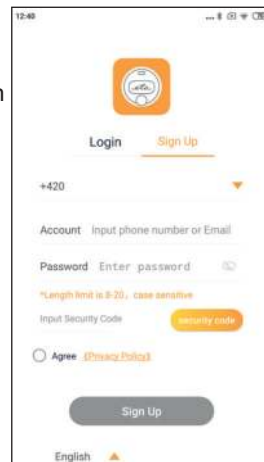

4. Sign into app under your account.

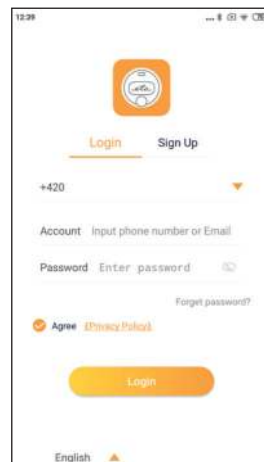

5. Click on "Click to Add Device" and restart Wifi as instructed in the app. Click "Next".

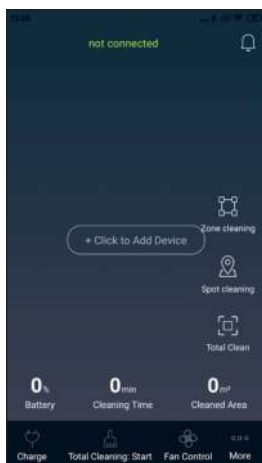

6. At this moment the vacuum cleaner will start sending its own signal. Keep the smart device close to the vacuum cleaner and wait for the vacuum cleaner to appear on the display. Then press "Next" to confirm.



7. Fill in the Wifi network name and password (the same Wifi network to which your smart device is connected).



8. Now the name of the network being transmitted by the vacuum cleaner will appear in the list visible on your smart device's WIFI network. Select "Robot..." and connect to it. At this moment, your smart device may alert you if there is an unavailability of the Internet but ignore this. Then click "<" to return to the application and wait for the connection.

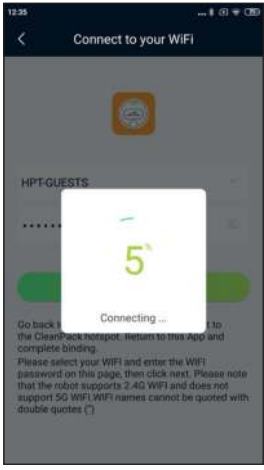

9. As soon as the device is connected, a lit point appears on the map and the device status is displayed at the top of the main screen. You can now operate the vacuum cleaner remotely (e.g. from work). For this function, however, you must have always Wifi network activated with which the vacuum cleaner is paired.

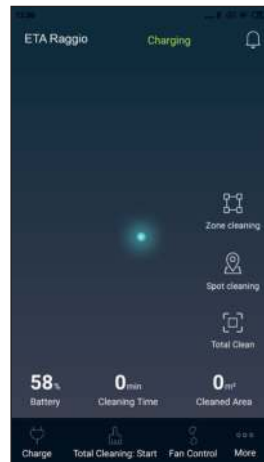

#### Remarks

- If you have trouble pairing, first:
  - Verify that the Wifi network settings and the operating system of the smart device meet the specified requirements
  - Make sure that you follow the above steps exactly;
  - Restart the vacuum cleaner and smart device and repeat the process;
  - If possible, try restarting the Wifi router itself;
  - Verify that the vacuum cleaner is within the range of the Wifi signal;
  - Make sure that the vacuum cleaner is at least 35% charged.
- Some pairing problems can be caused by the saturation of Wifi networks and set-up channels (especially in housing estates), causing collisions and outages. If such failures occur, it usually helps to restart the vacuum cleaner itself or the Wifi router. At the same time, for stable operation, your Wifi signal needs to be strong enough to cover the entire area of the intended use of the vacuum cleaner.
- If your smart device is running **Android 6.0 and above**, you need to have location detection turned on.
- When pairing the vacuum cleaner with your smart device via the "ETA RAGGIO" application, do not move or move the charging station C. The vacuum cleaner uses the charging station as a landmark in the map.
- **Moving the base losing the generated maps, including defined cleaning zones and restricted zones! The vacuum cleaner creates a new map, which overwrites the original map.**

## 5.5 OPERATING THE VACUUM CLEANER WITH THE APP "ETA RAGGIO"

The "ETA RAGGIO" application offers an intuitive, user-friendly operating environment, making it easy to operate. Always follow the instructions in the application.

#### Remark

Up to 10 users accounts can be created for one vacuum cleaner, which can be accessed from different smart devices.

## Application functions "ETA RAGGIO":

1. After pairing your smart device with the vacuum cleaner, the application displays a lit point representing the vacuum cleaner or possibly a map of the mapped environment (if the vacuum cleaner has already been used) and basic vacuum cleaner information (current vacuum cleaner position cleaning: tidy area and time). You can also see the location of the charging station on the map. Basic functions can be set:

- Automatic cleaning;
- Zonal cleaning (if you have already defined individual zones);
- Local cleaning;
- Suction power (3 levels);
- Send the vacuum cleaner to the charging station.



2. Click on the "More" menu to get more detailed information about the application and the vacuum cleaner (history of cleaning, necessity of maintenance - condition of contamination of individual parts of the vacuum cleaner, error diagnostics). You can manage your user account (login, logout, edit, etc.). You will also find the application user guide and troubleshooting tips. You can set the following functions here:

- Define scavenging zones and forbidden zones (10 in total), including the option of setting double scavenging to vacuum twice the selected area;
- Setting the cleaning schedule (cleaning of individual zones for different periods of time), including the function "No-disturb", where you can define the time period in which the vacuum cleaner must not vacuum;
- Configuration of light and sound signalling;
- Manual operation of the vacuum cleaner.

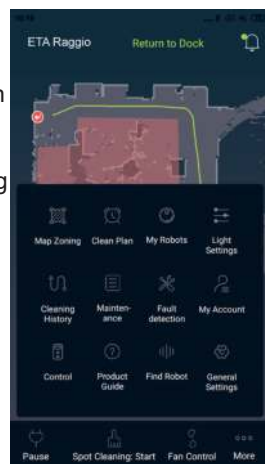

### Remarks

- If you want to control the vacuum cleaner with more than one account, you can enable sharing with other accounts using the "Share robot" function.
- Only sign in to one account from one smart device (never two at a time).
- To set up cleaning and prohibited zones efficiently and conveniently, first let your vacuum cleaner thoroughly map your home environment ideally using the "Total cleaning" function.

## 5.6 MOP EXTENSION USE

1. Soak and wring the **E1** mop. Then attach it to mopping extension **E**.
2. Fill the mop attachment tank with water.
3. Place the mop attachment in the back of the vacuum cleaner.
4. Switch on the vacuum cleaner and perform the required cleaning.

### Remarks

- Placing the vacuum cleaner freely in the area (outside the charging station) before starting the mopping process is recommended.
- Use the mopping function only when the vacuum cleaner is fully under control. Do not use the delay start function or remote control (outside your home) for mopping.
- Only use the mop extension on hard floors - not on carpets! After mopping and before charging remove the mop tank and empty it.
- Filling the tank of the mop extension ensures a full wiping of approx. 50 m<sup>2</sup> of the floors

## 6. VACUUM CLEANER MAINTENANCE

Carry out maintenance and cleaning regularly, depending on the frequency of use and the amount of cleaning. In a more polluted environment (a pet household), more frequent maintenance will be required. **Failure to carry out maintenance may damage the vacuum cleaner and its components!**

### 6.1 CHARGING CONTACTS CLEANING

**Switch off the vacuum cleaner and disconnect the charging station from the power supply!** Clean the charging contacts (A7, C4) on the vacuum cleaner and on the station with a soft dry cloth. Clean at least once a month. **Do not use aggressive cleaning agents or oils to clean the contacts.**

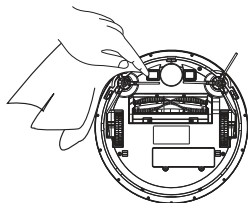

### 6.2 DIRT TANK AND FILTERS CLEANING

1. Remove the dirt tank B1 from the vacuum cleaner.

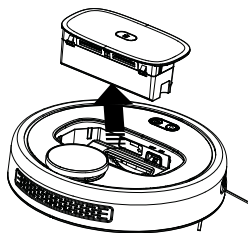
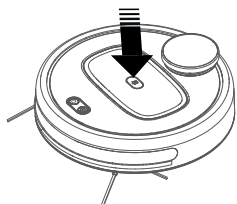

2. Open the lid and empty the dirt. Dispose of dirt together with normal household waste.

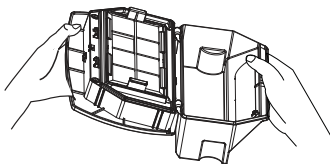

3. Clean the dirt tank with the tool F (or other suitable).

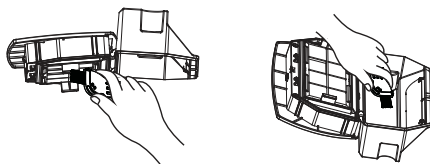

4. Remove the filters from the dirt tank and clean them with tool F (or other suitable). Blow or knock the HEPA filter B4 gently. The foam filter B5 and protection filter B6 can be rinsed under running water. If the dirt tank becomes dirty, you can also rinse it under running water. **Allow everything to dry thoroughly before reuse!**

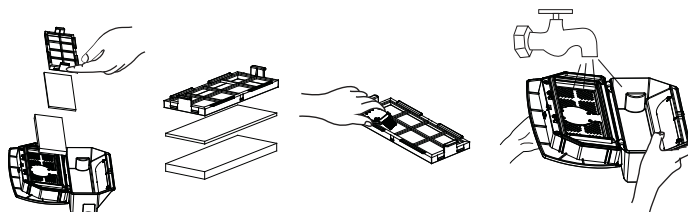

#### NOTICE

- For filters cleaning do not use aggressive detergents or cleaning agents or hot water
- Dry cleaning is recommended to maintain HEPA filter parameters.
- **If you choose to wash the HEPA filter with water, its filtering ability will be reduced.**
- The maximum number of filter washes is 3x. Then it is necessary to buy a new one.
- It is recommended to change the HEPA filter at least twice a year.
- The filters are not intended for use in a dishwasher.
- Cleaning failure and possibly filters replacing can lead to malfunction of the vacuum cleaner!

5. After maintenance, remove the dirt tank including filters and put it back in the vacuum cleaner.

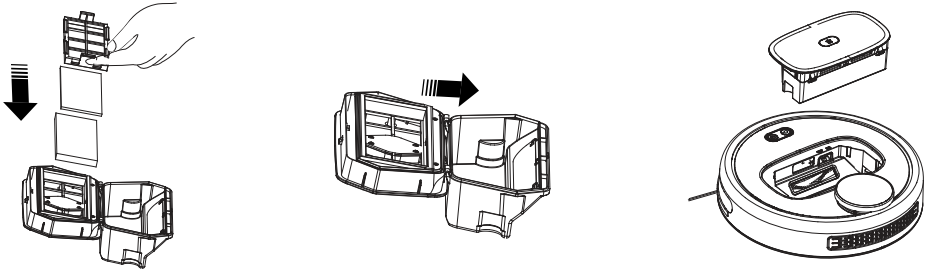

### 6.3 MAIN BRUSH CLEANING

1. Press the cover **A12** towards you and remove the cover **A11** and remove the main brush **A10** from the vacuum cleaner.

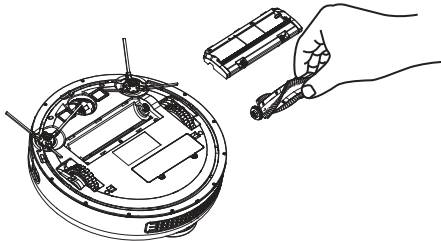
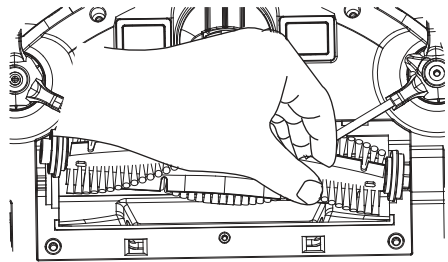
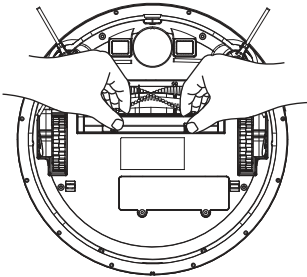

2. Clean the main brush with the cleaning tool **F** (or other suitable). You can also use scissors to remove tangled hair / hair. Wipe the main brush cover and main brush compartment with a soft, dry cloth.

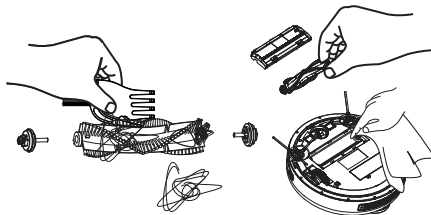

## 6.4 SIDE BRUSHES CLEANING

1. Remove the retaining screws **G** using a screwdriver.

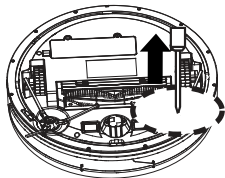

2. Remove the two side brushes, clean them and remove the twisted hair / pet's hair).

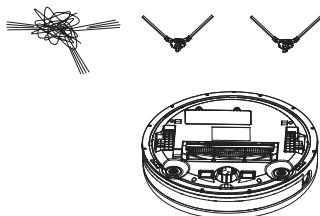

## 6.5 WHEELS CLEANING

Clean the front, left and right wheels with the **F** device.

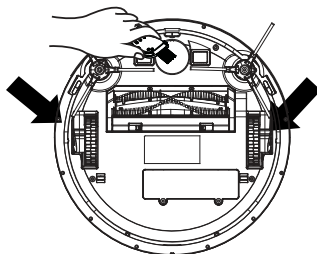

### NOTICE

Some hair / pet's hair may be wrapped around the wheel axes and other dirt may stick. Inspect and clean the wheels regularly.

## 6.6 SENSORS CLEANING

After completing each cleaning, clean the **A6** sensors and the safety glass **A5** IR sensors **A15** with a soft dry cloth.

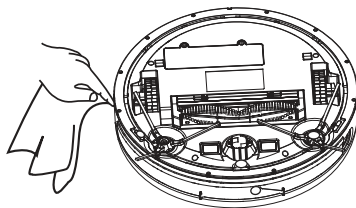

## 6.7 MOP EXTENSION CLEANING

Remove the extension from the vacuum cleaner after each use. Pour excess water from the reservoir. Rinse the mop extension under running water.

**More extensive maintenance or maintenance requiring intervention in the inner parts of the appliance must be carried out by a professional service! Failure to comply with the instructions of the manufacturer will lead to expiration of the right to guarantee repair!**

## 7. PROBLEMS SOLUTIONS

Problem	Signalling	Cause	Solution
Dirt tank error	Red light is flashing slowly, and an acoustic signal is sounding	Incorrectly positioned or missing dirt tank	Place the dirt tank correctly
The dirt tank is full	5x acoustic signal	The dirt tank is full, or the filters are too dirty	Clean the dirt tank and clean / replace the filters
Laser sensor error	A red light is flashing slowly and 4x an acoustic signal is sounding	Laser sensors are obscured or is vacuum cleaner placed in an enclosed space	Check the laser sensors and place the vacuum cleaner in an open space
Vacuum cleaner start error	The red-light flashes and an acoustic signal sound twice	The vacuum cleaner is raised or switched off	Place the vacuum cleaner on the floor and switch it on
Fault sensor against falling downstairs	The red-light flashes slowly and an acoustic signal sounds 3 times	Stairway sensors are covered / dirty, or the vacuum cleaner is placed too high	Check and clean the fall sensor and place the vacuum cleaner on the floor
IR sensor error	The red-light flashes slowly and an acoustic signal sound twice	The IR sensor protective glass is covered or dirty	Check and clean the IR sensor safety glass

<b>Problem</b>	<b>Signalling</b>	<b>Cause</b>	<b>Solution</b>
Front bumper error	Red light is on and 4x acoustic signal is sounding	The front bumper is locked	Check the front bumper and remove the cause of the blockage
Front wheel error	The red light is on and an acoustic signal is sounding	The front wheel is dirty or jammed	Check and clean the front wheel
Side brush error	The red light is on and 2 acoustic signals are heard	The side brushes are dirty or stuck	Check and clean the side brushes
Master brush error	The red light is on and an acoustic signal is sounding 3 times	The main brush is dirty or stuck	Check to clean the main brush
Vacuum cleaner movement error	Red light is on and 4x acoustic signal is sounding	The vacuum cleaner is stuck and has no possibility of movement	Check that the vacuum cleaner is not jammed (e.g. between furniture)
Slope error	The red light is on and a 5x acoustic signal is sounding	The vacuum cleaner is too inclined	Place the vacuum cleaner on a level floor
Charging station error	The red light is on and an acoustic signal is sounding 3 times	The charging station is not found or is not plugged in. sewing	Check the vacuum cleaner and make sure that the charging station is properly connected to the mains. sewing
Insufficient battery capacity	Red light is on and an acoustic signal is sounding	Battery capacity is too low and vacuum cleaner is not on the charging station	Place the vacuum cleaner on the charging station a let the battery sufficiently charging
Ventilator error	The red light is on and 5 x acoustic signal is sounding	Ventilator is blocked	Check and release the ventilator
Unknown error	Red light is on and another acoustic signal is sounding (e.g. 1,5 second)	Unknown cause of the problem	Restart the vacuum cleaner

## 8. TECHNICAL SPECIFICATION

Robotic vacuum cleaner	
Appliance protection class	III.
operating voltage	14,4 V (DC)
Operating power	27 W
Accumulator	Li-Ion
Battery savings	2600 mAh
Charging time	5 hours
Operating temperature range	0-45 °C
Weight	3.5 kg
Dimensions	Ø 335 x 83 mm
Frequency range	2.4 GHz
Output power (EIRP)	15.95 dBm
Wireless technology	Wifi
Declared acoustic level is 75 dB(A) re 1pW.	

Charging adapter	
Appliance protection class	II.
Input voltage	100-240 V (AC)
Output voltage	24 V (DC)

Charging station	
Appliance protection class	III.
Input voltage	24 V (DC)

Hereby, ETA a.s. declares that the radio equipment type ETA5225 is in compliance with Directive 2014/53/EU. The full text of the EU declaration of conformity is available at the following internet address: <http://eta.cz/declaration-of-conformity>

**The manufacturer reserves the right to change the technical specifications for the respective model. The manufacturer reserves the right to change/update the ETA RAGGIO application without prior notice. Due to the character of such changes/updates, some information or procedures in this manual might become obsolete or might be missing.**

## 9. ENVIRONMENTAL PROTECTION



If the dimensions allow, there are labels of materials used for production of packing, components and accessories as well as their recycling on all parts. The symbols specified on the product or in the accompanying documentation mean that the used electrical or electronic products must not be disposed of together with municipal waste. For proper disposal of the product, hand it over at special collection places where it will be received free of charge. Suitable disposal of the product can help to maintain valuable natural resources and to prevent possible negative impacts on the environment and human health, which could be the possible consequences of improper waste disposal. Fines can be imposed for improper disposal of this type of waste in agreement with the national regulations. The appliance is equipped with the Li-Ion battery with long life. For environmental protection it is necessary to remove the battery from the appliance after its service life and the battery and the appliance must be disposed of safely using special collection networks. Ask for more details at the local authority or at the local waste collection site.

### Battery removing

Remove the 2 battery compartment cover screws at the bottom of the vacuum cleaner. Remove the battery and unplug the connector. Remove the battery and unplug the connector. For unplugging the connector use more force for advantage of overcoming the safety fuse against spontaneous disconnection.

*HOUSEHOLD USE ONLY. DO NOT IMMERSE IN WATER OR OTHER LIQUIDS.*



*TO AVOID DANGER OF SUFFOCATION, KEEP THIS PLASTIC BAG AWAY FROM BABIES AND CHILDREN. DO NOT USE THIS BAG IN CRIBS, BEDS, CARRIAGES OR PLAYPENS. THIS BAG IS NOT A TOY.*



NOTICE

## eta 5225

## KEZELÉSI ÚTMUTATÓ

Tisztelt Vásárlónk, köszönjük, hogy termékünket választotta! Mielőtt a készüléket üzembe helyezné, kérjük olvassa el figyelmesen az utasításokat, beleértve a garancia lapot, a pénztári nyugtát és ha lehetséges, a csomagolással és a csomagolás tartalmával együtt tegye azt el biztonságos helyre!

## 1. BIZTONSÁGI ELŐÍRÁSOK















- Ezen útmutatót tekintse a készülék tartozékaként és adja át azt a készülék esetleges további felhasználójának.
- Ellenőrizze, hogy az adattáblán levő feszültségadat megegyezik-e az elektromos dugaszolóaljzatban levő feszültséggel.
- A készüléket 8 éven felüli gyermekek, illetve csökkent fizikai, érzékelési vagy szellemi képességekkel rendelkező, vagy a készülék működtetésében járatlan személyek is használhatják, amennyiben ezt felügyelet mellett teszik, illetve ismerik a készülék biztonságos működtetésének módját és az azzal járó veszélyeket. A gyermek ne játsszon a készülékkel! Felügyelet nélkül a gyermek nem végezheti el a készülék tisztítását, karbantartását!
- Ne használja a készüléket, ha annak csatlakozóvezetéke vagy villásdugója sérült, ha nem működik rendesen, ha az leesett és megsérült. Ilyen esetekben a készüléket adja át szakszervizi vizsgálatokra, annak biztonságossága és helyes működése ellenőrzése céljából.
- A tartozékok vagy hozzáférhető részek kicserélése előtt, amelyek működés közben mozognak, beszerelés és szétszerelés előtt, tisztítás vagy karbantartás előtt, a készüléket kapcsolja ki és húzza ki a tápkábel dugójának kihúzásával az aljzataból!
- Ne kapcsolja be a készüléket, ha annak csatlakozóvezetéke vagy villásdugója sérült, ha nem működik rendesen, ha az leesett és megsérült vagy ha vízbe esett. Ilyen esetekben adja át a készüléket szakszervizi vizsgálatokra, annak biztonsága és helyes működése ellenőrzése céljából.
- A csomaghoz tartozó hálózati adaptert kizárólag ezen készülék töltésére használja, ne használja más célra! Valamint a mellékelt hálózati adaptert is kizárólag ehhez a készülékhez alkalmazza, más típusú adaptert ne használjon a készülék töltéséhez (pl. más készüléktől származót)!
- A termék otthoni és hasonló (üzletekben, irodákban és más hasonló munkahelyeken, szállodákban, motelekben és más hasonló helyiségekben, „bed and breakfast” típusú szállodákban) használatra szánt! Nem kereskedelmi használatra!
- Porszívózás közben a sérülések elkerülése érdekében ne nyúljon az elektromos szívófej forgókeféi közé!
- **Ne merítse vízbe a porszívót (még részben sem)!**



- Némely szőnyegfajta porszívózásakor statikus elektromosság is keletkezhet. Semmiféle statikus energia kisülés nem veszélyezteti az egészséget.
- Ne porszívózzon éles tárgyakat (pl. **üveget, törmeléket**), forró, tűzveszélyes, robbanásveszélyes közegeket (pl. **hamut, égő cigarettacsikkokat, benzint, hígítókat és aeroszol gőzöket**), de kenőanyagokat sem (pl. **zsírokat, olajokat**), továbbá maróhatású anyagokat (pl. **savakat, oldószereket**). Ezen anyagok porszívózása esetén a szűrők illetve a porszívó megkárosodása következhet be.
- A porszívót mindig először kapcsolja ki és húzza ki a csatlakozóvezetékét a hálózati dugaszolóaljzatból, és csak azután ürítse ki a portartó edényt, tisztítsa ki vagy cserélje ki a mikroszűrőket, tisztítsa ki a porszívót vagy annak tartozékait.
- Ne tegye ki a porszívót külső időjárás hatásoknak (**eső, fagy, közvetlen napsütés** stb.).
- A készülék biztonsága és helyes működése érdekében használjon mindenkor eredeti tartalékalkatrészeket és gyártócég által jóváhagyott tartozékokat.
- A készüléket ne használja más célokra, mint amire az készült és amit ez az útmutató tartalmaz!
- Ha nem használja a készüléket hosszabb ideig, húzza ki a töltőállomás tápkábelét! A porszívót húzza ki úgy, hogy a porszívó és a töltőállomás kontaktjai ne érjenek egymáshoz! Ezzel elkerülheti, hogy a porszívó lemerüljön!
- Kérjük ellenőrizzen minden padlón lévő felületet, fugát, rést (pl. a listáknál) annak érdekében, hogy elkerülje a forgó kefe károsodását. Ezek a résék megakadályozhatják a porszívó mozgását, pl. a résekbe beleszorulhat a kefe.
- A porszívót nem lehet 1 cm-nél hosszabb szálú szőnyegen használni.
- Szenteljen extra figyelmet a robotnak első működésekor.
- Távolítsa el az akadályokat az útjából. Próbálja meg elkerülni a leállásokat.
- Tegyen lépéseket a takarítás során felmerülő problémák megelőzésére:
  - Tartsa a könnyen felboruló tárgyakat biztonságos helyen
  - Simítsa le a szőnyeg szélét
  - A lelógó asztalterítő és függöny ne érjen le a földre
  - A gyúlékony tárgyakat tartsa távol a tűzforrásoktól
  - Simítsa ki az összetekeredett tápkábelt a padlón
  - Vegye fel az újságokat, könyveket, magazinokat és nagyobb papírokat a padlóról
- Takarítás előtt ellenőrizze, hogy a fő kefe megfelelően van-e rögzítve a készülékben
- Ellenőrizze, hogy a magasság érzékelők tisztára vannak törölve
- Ha csak egy szobát akar kitakarítani, kérjük, hogy csukja be az ajtót
- Ne használja a porszívót emelvényeken, ahol nincs korlát, vagy kemény akadály. A robot leeshet és személyi sérülést okozhat.
- Figyeljen arra, hogy a főkefe és a portartály megfelelően vannak-e elhelyezve.
- Használat előtt tisztítsa meg a leesés elleni szenzorokat.
- Ha egy helységben szeretne takarítani, akkor csukja be az összes ajtót.
- Ahhoz, hogy a porszívó képes legyen a bútorok alatt takarítani és ne szoruljon azok alá, minimum 10,5 cm magas szabad terület szükséges.
- Ne engedje, hogy a porszívó leessen. Ha ez megtörténik, akkor kapcsolja be a porszívót, ellenőrizze a mozgását és győződjön meg arról, hogy minden rendben van-e vele. Ez az ellenőrzés fontos a következő felügyelet nélküli takarításhoz.
- Ha az elemből elektrolit szivárgását észlel, azonnal cserélje ki az elemet, mivel ellenkező esetben megkárosíthatja a porszívó
- Tartsa az elemeket gyerekektől távol és nem önjogú személyek elől elzárva tárolja.
- Az elemek lenyelése esetén azonnal forduljon orvoshoz.
- A lemerült elemeket és az akkumulátort megfelelő módon semmisítse meg (lásza 8. **ÖKOLÓGIA**)!
- A csomagoláson, illetve a készüléken található esetleges idegen nyelvű szövegek és képek magyarázata és fordítása a nyelv mutációjának végén található.
- Gyártócég nem felel a készülék és tartozékai helytelen használatából eredő károkért és nem garanciaköteles a fenti biztonsági előírások be nem tartása esetén. A készülék helytelen használatának tekintjük többek között a szűrők rendszeres cseréje.

## Vezeték nélküli csatlakozás és kompatibilitás

- Az ETA cég semmilyen módon nem vállal felelősséget semmilyen véletlen, közvetett vagy következményes kárért, sem az adatok elvesztéséért vagy olyan veszteségekért, amelyet a vezeték nélküli technológián keresztüli kommunikáció során fellépő információszivárgás okozott.
- A sikeres vezeték nélküli kommunikáció nem garantálható 100%-kal minden intelligens eszközön és Wifi-hálózaton (routeren). A piacon lévő eszközök sokfélesége miatt előfordulhatnak olyan esetek, amikor egy adott okos eszköz vagy Wifi-hálózat (router) jellege vagy specifikációja lehetetlenné teszi a csatlakozást, vagy valamilyen módon megszakad. Ezen felül számos tényező, beleértve a hardver és a szoftver konfigurációja is befolyásolja a vezeték nélküli kommunikáció sikerét egy Wifi-hálózaton keresztül. A robot és a Wifi-hálózat közötti kapcsolatot hátrányosan befolyásolhatják a környező Wifi-hálózatok is, amelyek ugyanarra a csatornára hangolhatók, és így megszakíthatják a kapcsolatot (pl. lakótelepeken, apartmanházakban stb.). Ezek a tények nem indokolhatják a készülék reklamációját.

Az alkalmazás harmadik szubjektum (a továbbiakban: "Szubjektum") tulajdonában van és a HP TRONIC Zlín, spol. s r.o. üzemelteti (a továbbiakban „Eladó”). Az Eladó semmilyen személyes adatot nem továbbít a Szubjektum számára. A bejelentkezésnél az ügyfél a személyes adatait közvetlenül a Szubjektumnak továbbítja, aki így a személyes adatok kezelőjévé válik. Az alkalmazást és a személyes adatok ezzel kapcsolatos védelmét a Szubjektum szabályai szabályozzák.

 <p>A terméket kizárólag a gyártó, illetve az erre a célra kijelölt szakemberek szedhetik szét, tarthatják fenn, vagy alakíthatják át! Ellenkező esetben tüzet, áramütés, vagy személyi sérülést okozhat!</p>	 <p>Ne használjon az eredetitől eltérő töltőt! Ellenkező esetben a termék sérülést, áramütést, vagy tüzet okozhat a magas feszültség miatt!</p>
 <p>Ne érintse meg a magas feszültségű hálózati kábelt nedves kézzel, mert az áramütést okozhat!</p>	 <p>Ne hajlítsa meg túlságosan a hálózati kábelt, és ne tegyen rá nagy súlyt, ami a tápkábel sérüléséhez vezethet, valamint tüzet, vagy áramütést okozhat!</p>
 <p>Ne tegyen be a főkefébe, vagy kerékbe ruhát, vagy bármely testrészét (fej, új, stb.), mert az személyi sérülést okozhat!</p>	 <p>Ne közelítsen a készülékekhez cigarettával, öngyújtóval, gyufával és más forró tárgyakkal, vagy éghető anyagokkal, mint pl. tisztító benzinnel!</p>
 <p>Ne használja a porszívót túl frekvencián helyeken, mert a túlhasználás a porszívó károsodásához vezethet!</p>	 <p>Dugja be a tápkábelt a hálózatba megfelelően, ellenkező esetben áramütést, rövidzárlatot, füstölést, vagy tüzet okozhat!</p>
 <p>Az adapter konnektorát teljesen dugja be a töltőállomásba, ellenkező esetben áramütés veszélye, rövidzárlat, vagy tűzveszély léphet fel!</p>	 <p>Tegyen el minden sérülékeny tárgyat (beleértve a világító tárgyakat, textíliákat, üvegeket palackokat, stb.) használat előtt, mert azok akadályozhatják a készülék működését és annak károsodását okozhatják!</p>
 <p>Kérjük, a porszívót a gyerekek jelenlétében használja óvatosan, így elkerülheti, hogy a kicsik megijedjenek, vagy megsérüljenek!</p>	 <p>Ne álljon, vagy üljön rá a porszívóra, mert az a porszívó károsodását, vagy személyi sérülést okozhat!</p>



 Ne tegye a készüléket vízbe, vagy más folyadékba, mert az károsodást okozhat!	 Ne használja a porszívót kicsi asztalokon, székeken, vagy más kis helyeken, a porszívó károsodásának elkerülése érdekében!
 Ne használja a készüléket kinti környezetben, károsodást okozhat!	 Ne hagyjon mozgó drótot, vagy más tárgyakat, amelyeknek hosszuk több mint 150 mm a földön, mert a főkefe károsodását okozhatják!



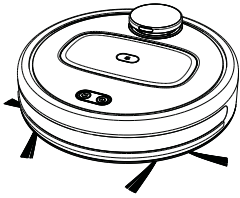
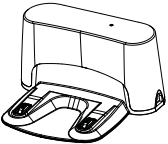

## 2. ALKAMAZHATÓSÁG

A készülék alkalmas otthoni takarításra, hotelekben, szobákban, valamint kisebb irodákban. Használható különböző rövid rolytos szőnyegekre, fapadlóra, kemény padlóra, stb...

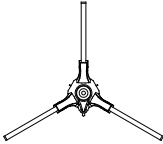
## 3. A TERMÉK ALKOTÓRÉSZEI

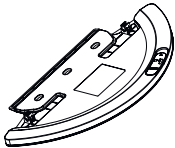
### 3.1 A CSOMAGOLÁS TARTALMA

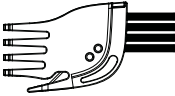
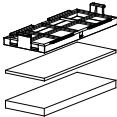
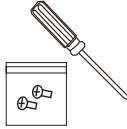
Tétel	Leírás	Jelölés	Mennyiség
	Robot-porszívó	<b>A</b>	1
	Töltőállomás	<b>C</b>	1
	Töltő adapter	<b>D</b>	1
	Oldalsó kefe	<b>A9</b>	2

Tétel	Leírás	Jelölés	Mennyiség
	Mop toldalék	<b>E</b>	1
	Mop	<b>E1</b>	2
	Tisztító szerszám	<b>F</b>	1
	HEPA szűrő	<b>B4</b>	1
	Molitán szűrő	<b>B5</b>	1
	Védő szűrő	<b>B6</b>	1
	Csavarhúzó	<b>G</b>	1
	Csavar	<b>H</b>	2
	A lézermódul védőszalagja	<b>I</b>	1

### 3.2 ROBOT-PORSZÍVÓ - FELÜLNÉZET

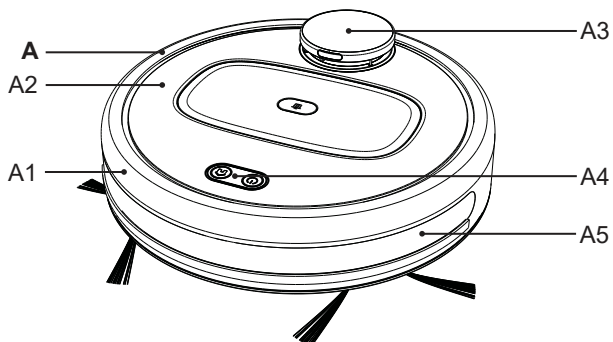

**A – Robot-porszívó**

A1 – Első lökhárító

A2 – Felső fedél

A3 – Lézeres modul

A4 – Kezelőgombok

A5 – IR szenzorok védőborítása

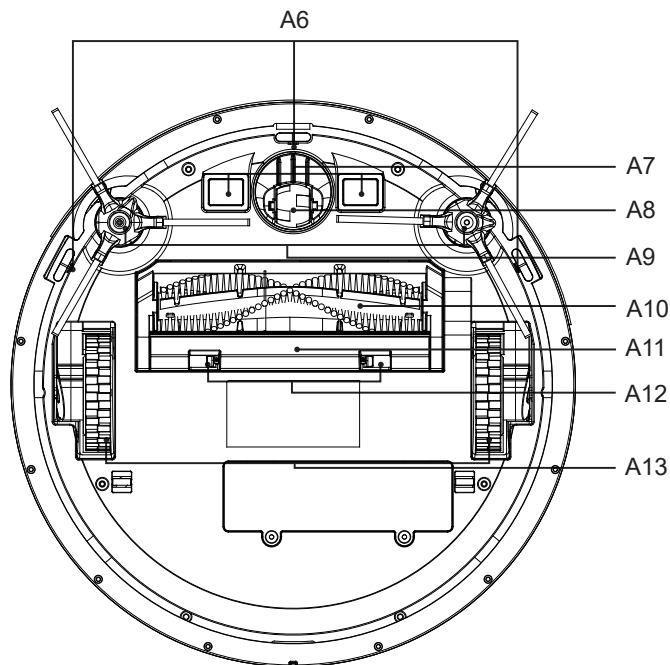
**3.3 ROBOT-PORSZÍVÓ - ALUNÉZET**

A6 – Lépcsőről való leesés elleni modul

A7 – Töltő érintkezők

A8 – Első kerék

A9 – Oldalsó kefék

A10 – Főkefe

A11 – Főkefe fedele

A12 – Főkefe fedélzár

A13 – Hajtókerekek (bal / jobb)

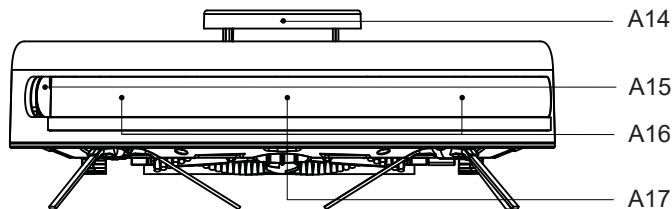
**3.4 ROBOT-PORSZÍVÓ - ELÖLNÉZET**

A14 – Ütésérzékelő

A15 – Falérzékelő szenzor

A16 – IR szenzorok

A17 – Töltésérzékelő

### 3.5 ROBOT-PORSZÍVÓ - FELÜLNÉZET + A SZENNYEZÉS-TARTÓ KIVÉTELE

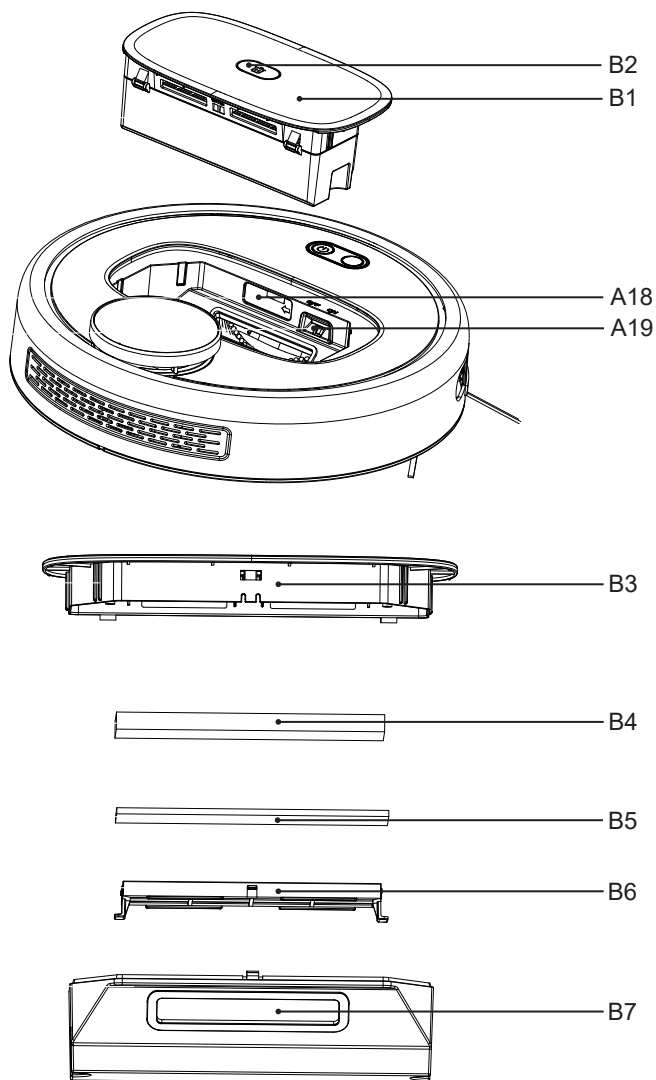

A18 – RESET gomb (gumifedéllel lezárva)

A19 – Főkapcsoló ON/OFF (BE/KI)

B1 – Szennyezés-tartó

B2 – A szennyezés-tartót eltávolító gomb

B3 – A szennyezés-tartó fedele

B4 – HEPA szűrő

B5 – Molitán szűrő

B6 – Védő szűrő

B7 – A szennyezés-tartó alsó része

### 3.6 TÖLTŐÁLLOMÁS

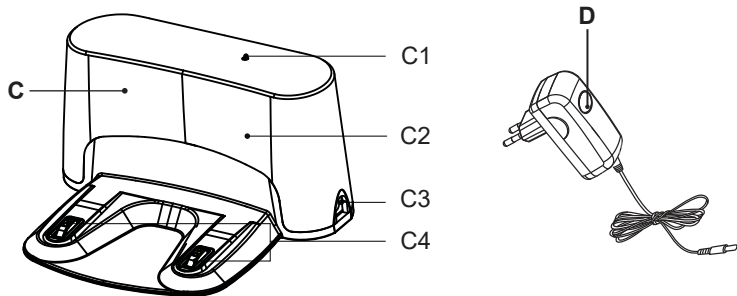

#### C – Töltőállomás

C1 – Működési lámpa

C2 – Jelző terület

C3 – Konnektor a töltő adapter csatlakoztatásához

C4 – Töltő érintkezők

#### D – Töltő adapter

### 3.7 MOP TOLDALÉK

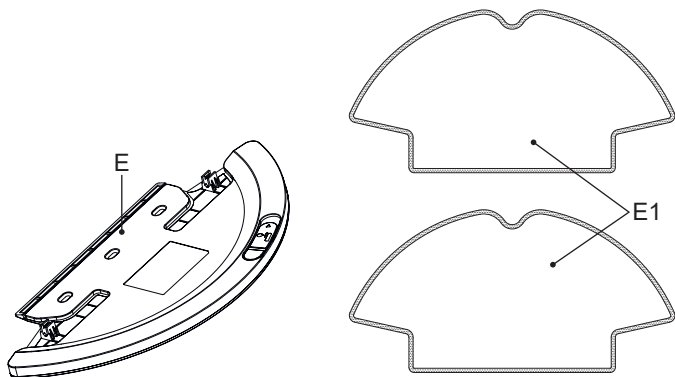

#### E – Mop toldalék

E1 – Mop

## 4. A PORSZÍVÓ ÉS A TÖLTŐÁLLOMÁS ELŐKÉSZÍTÉSE

Távolítsa el az összes csomagolóanyagot, vegye ki a porszívót és a kiegészítőket. Távolítsa el minden ragasztót, matricát vagy papírt a porszívóból!

## 4.1 A PORSZÍVÓ ELŐKÉSZÍTÉSE

Ragassza rá a védőszalagot a lézeres érzékelőkre!

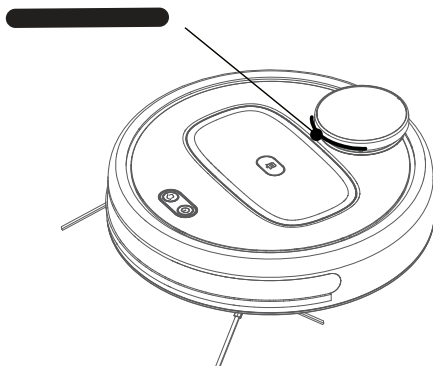

## 4.2 A TÖLTŐÁLLOMÁS TELEPÍTÉSE

1. Helyezze el a töltőállomást a padlón! Ügyeljen arra, hogy elegendő hely legyen az aljzat oldalai körül (legalább 0,5 m) és az aljzat előtt (legalább 1,5 m)!

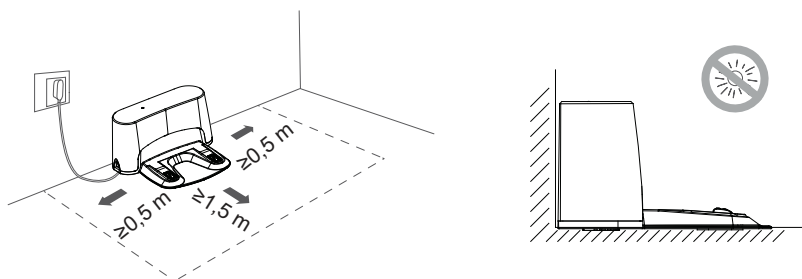

2. Csatlakoztassa az adaptert a töltőállomáshoz, majd a fali aljzathoz (a C1 jelzőfény kigyullad)!

## 5. A PORSZÍVÓ HASZNÁLATA

### FIGYELMEZTETÉS

Első pillantásra az ETA Raggio robot-porszívó egy általános robot porszívó, közönséges porszívó funkciókkal. A modellünket azonban egyedülállóan használhatjuk a funkcionalitást kibővítő "ETA RAGGIO" alkalmazással, amely kibővíti a funkcionális lehetőségeit és a porszívó potenciálját. Az alkalmazás használata nélkül a porszívó teljesen működőképes, és alapszintű módokban is használható (automatikus és helyi tisztítás + visszatérés a töltőállomáshoz), azonban teljes használatának és kényelmének érdekében javasoljuk az alkalmazás útján való kezelést (akár a munkahelyéről)

## 5.1 AZ AKKUMULÁTOR TÖLTÉSE

1. Ellenőrizze, hogy a töltőállomás megfelelően csatlakozik-e a hálózathoz. (a **C1** fénynek világítania kell).
2. Vegye ki a **B1** szennyeződés-tartót és az **A19** átkapcsolót kapcsolja át "ON" állásba! Ezután tegye vissza a szennyezés-tartót a porszívóba
3. Helyezze a porszívót a töltőállomáshoz közel és kapcsolja be a gomb megnyomásával "⏻". Ezután nyomja le a "🏠" gombot és a porszívó automatikusan megkeresi a töltőállomást és leparkol rajta. Ha az akkumulátor túlságosan le van merülve, helyezze a porszívót megfelelő módon a töltőállomásra.

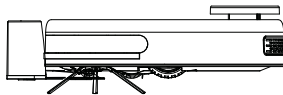

### Megjegyzések

- A töltés standard ideje cca. 5 óra. A teljesen feltöltött akkumulátor akár 100 perces működési időt biztosít.
- Tisztítás után a porszívó automatikusan megkeresi a töltőállomást.
- Az "ETA RAGGIO" alkalmazás segítségével könnyen megtudhatja az akkumulátor állapotát. Az alkalmazás segítségével bármikor vissza lehet küldeni a porszívót a töltőállomásra. Az alábbiakban következnek az alkalmazás helyes használatának leírása.

## 5.2 A PORSZÍVÓ HASZNÁLATA A KEZELŐGOMBOK SEGÍTSÉGÉVEL

Először állítsa az **A19** főkapcsolót "ON" állásba = Bekapcsolva

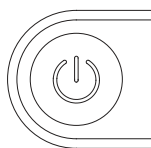

### START/PAUZA/ gomb KIKAPCSOLÁS:

1. Rövid lenyomás - START/ SZÜNET automatikus takarítás;
2. Hosszú lenyomás (cca. 3 másodperc) - KIKAPCSOLÁS.



### Töltés és lokális takarítás gombja:

1. Rövid lenyomás - töltés (a töltőállomás megkeresése vagy SZÜNETkészenléti üzemmódban);
2. Hosszú lenyomás (cca. 3 másodperc) - lokális takarítás (a porszívó kítakarít egy 2x2 m alapterületű négyzetet).

### Megjegyzés

Mindkét gomb ("⏻" és "🏠") egyidejű lenyomása (cca. 3 másodpercig) alaphelyzetbe állítja a WIFI-t a porszívóban.

### RESET (A18) gomb

Ha a porszívó ismeretlen hibát jelez, nyomja meg az **A18** gombot egy megfelelő számmal (lásd a **7. FEJEZETET HIBAELEHÁRÍTÁS**). Ezután tesztelje a porszívó megfelelő működőképességét!

### 5.3 FÉNY- ÉS AKUSZTIKUS SZIGNALIZÁLÁSI TÁBLÁZAT

	Állapot	Fényjelzés	Hangjelzés
1	Betöltés a bekapcsolás után	Zöld fény pulzál	Hosszabb hangjelzés a bekapcsolás után
2	Betöltés befejeződött	Zöld fény világít	2x hangjelzés
3	A berendezés a bekapcsolás után nincs csatlakoztatva a WLAN-hoz	Narancssárga fény világít	-
4	Csatlakoztatás a WLAN hálózathoz	Narancssárga fény villog	1x hangjelzés
5	Csatlakoztatva a WLAN hálózathoz	Zöld fény világít	2x hangjelzés
6	Wifi csatlakozás újraindítása	Narancssárga fény lassan villog	1x hangjelzés
7	Takarítás kezdete (START)	Zöld/narancssárga fény világít a felvillanás után	Kezdő dallam
8	A tisztítás felfüggesztése (SZÜNET)	Kék/kétszínű fény világít a felvillanás után	-
9	A tisztítás folytatása	Zöld/narancssárga fény világít a felvillanás után	Kezdő dallam
10	Takarítás befejezve	Zöld/narancssárga fény világít a felvillanás után	2x hangjelzés
11	Az akkumulátor kapacitása túl alacsony és indul a töltés	Piros fény világít és utána narancssárga fény villog	A töltés indulásának dallama
12	A töltőállomás keresésének kezdete	Zöld fény lassan villog	A töltés indulásának dallama
13	A töltés megszakítása	Zöld fény világít a felvillanás után	-
14	Töltés indulása a töltőállomáson	Zöld fény pulzál	2x hangjelzés
15	Parancs küldése, amikor az eszköz töltőállomáson töltődik és az akkumulátor kapacitása túl alacsony	Piros fény felvillan és világít	2x hangjelzés
16	Az akkumulátor teljesen fel van töltve	Zöld/narancssárga fény világít	-
17	A szennyeződés-tartó kivétele	Piros fény gyorsan villog	1x hangjelzés
18	A szennyeződés-tartó behelyezése a porszívóba	Piros fény világít gyorsan és zöld/narancssárga fény világít	1x hangjelzés

	Állapot	Fényjelzés	Hangjelzés
19	Új térkép létrehozása	Zöld/narancssárga fény világít és utána villog	1x hangjelzés
20	Kikapcsolás	Piros fény világít gyorsan és utána kialszik	-
21	Firmware frissítésének kezdete	Zöld/narancssárga fény villog gyorsan	1x hangjelzés
22	Firmware frissítése sikertelen	Piros fény gyorsan villog	Hosszabb hangjelzés (cca. 1,5 másodpercig)
23	Firmware frissítése befejezve	Zöld/narancssárga fény világít és utána gyorsan villog	2x hangjelzés
24	Porszívó lokalizálása (megtalálta)	Zöld/narancssárga fény világít és utána felvillan	Lokalizálás dallama

## 5.4 AZ "ETA RAGGIO" ALKALMAZÁS TELEPÍTÉSE ÉS A BERENDEZÉSEK PÁROSÍTÁSA

### Kompatibilitás:

Intelligens eszköz operációs rendszere

- Android 4.0 és magasabb
- IOS 7.0 és magasabb

Wifi sít'

- 2,4 Ghz
- WPA1 és WPA2 biztonság (ajánlott a WPA2)

### FIGYELMEZTETÉS

**Az eszköz nem működtethető IEEE 802.1X-protokollal védett Wifi-hálózatokon (általában a céges Wifi-hálózatokon).**

Töltse le az "ETA RAGGIO" nevű ingyenes alkalmazást az intelligens eszközére! Megtalálhatja az Apple Store vagy a Google Play adatbázisban

### Megjegyzések

Az alkalmazás magyar verziójának letöltéséhez az okos eszközön a magyar nyelvet kell beállítani rendszernyelvként.

### A berendezések párosítása:

### Megjegyzés

Párosítsa a porszívót a feltöltött akkumulátorral vagy közvetlenül a töltőállomásba helyezett porszívóval!

1. Ellenőrizze, hogy a porszívó be van-e kapcsolva (az **A19** kapcsolónak "ON" helyzetben kell lennie), és hogy a töltőállomás megfelelően van-e felszerelve és az elektromos hálózatra csatlakoztatva (a **C1** fénynek világítania kell).
2. Csatlakoztassa okos készülékét a Wifi hálózathoz, amelyen használni szeretné a porszívót!

3. Indítsa el az *"ETA RAGGIO"* alkalmazást az okos eszközén! Az utasításoknak megfelelően hozzon létre fiókot az alkalmazásban! A regisztráció után használható az e-mail és a telefonszám.

### Megjegyzés

Az intelligens eszköz típusától és az operációs rendszertől függően az alkalmazás megkövetelheti a különféle hozzáférések engedélyezését (például a tároláshoz való hozzáférést, az eszköz helyét stb.). Ahhoz, hogy ezek megfelelően működjenek, engedélyeznie kell ezeket a hozzáféréseket. Ellenkező esetben megakadályozhatja az alkalmazás megfelelő működését vagy annak párosítását.

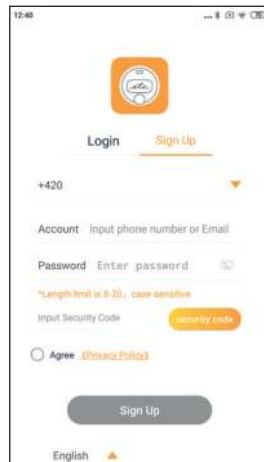

4. Jelentkezzen be az alkalmazásba a saját fiókja útján!

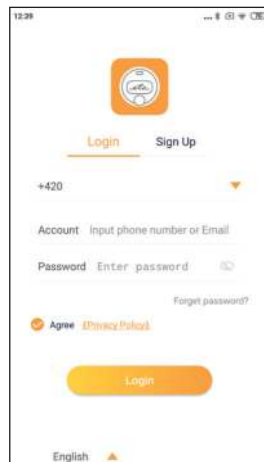

5. Kattintson erre *"Click to Add Device"* és végezze el a Wifi újraindítását az alkalmazásban szereplő utasítások szerint! Kattintson erre *"Next"*.

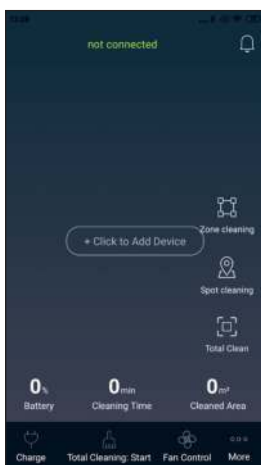

6. Ebben a pillanatban a porszívó elkezd saját jelét sugározni. Tartsa az okos eszközt a porszívó közelében, és várjon, amíg a porszívó megtalálható lesz a kijelzőn! Ezután erősítse meg a "Next" lenyomásával!

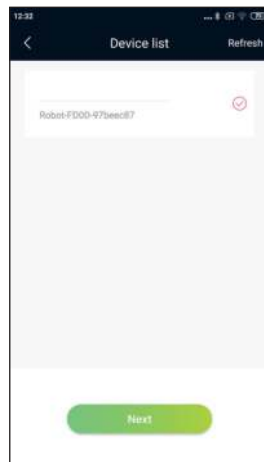

7. Adja meg a Wifi-hálózat nevét és jelszavát (ugyanaz a Wifi-hálózat, amelyhez az okos eszköz csatlakozik).

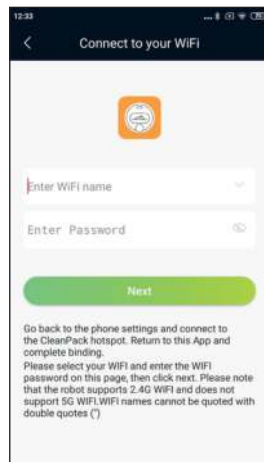

8. Most a porszívó által továbbított hálózat neve megjelenik az intelligens eszköz WiFi hálózatának látható listájában. Válassza ki "Robot..." és csatlakoztassa hozzá! Ezen a ponton az okos eszköz riaszthat, ha az internet nem érhető el, de ezt Ön figyelmen kívül hagyhatja. Ezután kattintson erre "<" az alkalmazásba való visszatéréshez és várjon a csatlakozásra!

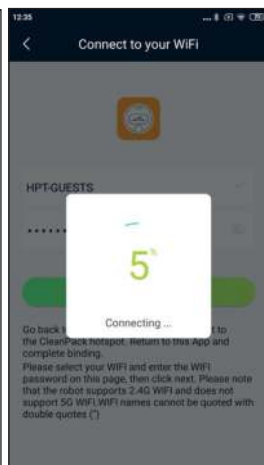

9. Az eszköz csatlakoztatásakor egy világító pont jelenik meg a térképen, és az eszköz állapota a főképernyő tetején látható. Ekkor a porszívót távolról is irányíthatja (pl. a munkahelyéről). Ehhez a funkcióhoz azonban folyamatosan aktivált Wifi hálózat szükséges, amellyel a porszívó párosítva van.

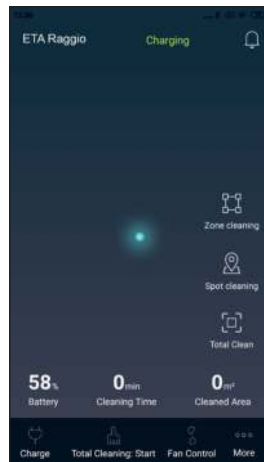

### Megjegyzések

- Ha nem sikerül párosítani, először:
  - ellenőrizze, hogy a Wifi hálózat és az intelligens eszköz operációs rendszerének beállításai megfelelnek-e a meghatározott követelményeknek;
  - feltétlenül kövesse pontosan a fenti lépéseket;
  - indítsa újra a porszívót és az intelligens készüléket, és ismételje meg a folyamatot;
  - ha lehetséges, próbálja meg újraindítani magát a Wifi routert;
  - ellenőrizze, hogy a porszívó a Wifi jel hatótávolságán belül van-e;
  - győződjön meg arról, hogy a porszívó legalább 35%-kal fel van töltve.
- Esetleges párosítási problémákat okozhat a Wifi-hálózatok és a beállított tútelítettsége (különösen a lakótelepeken), ami válságot vagy kieséseket okozhat. Ilyen hibák előfordulása esetén általában segít maga a porszívó vagy a Wifi útválasztó újraindítása. Ugyanakkor a stabil működéshez a Wifi-jelnek elég erősnek kell lennie ahhoz, hogy lefedje a porszívó tervezett felhasználásának teljes területét.
- Ha az okos eszköz **Android 6.0 vagy újabb** verziót futtat, akkor be kell kapcsolnia a helymeghatározást.
- Miután az "ETA RAGGIO" alkalmazáson keresztül elvégezte a párosítást az okos eszközzel, ne mozgassa vagy helyezze át a **C** töltőállomást! A porszívó a töltőállomást használja orientációs pontnak a térképen.
- **Az alapzat mozgatása azzal jár, hogy elveszíti a létrehozott térképet, beleértve a meghatározott tisztítási és letiltott zónákat! A porszívó új térképet hoz létre, amellyel felülírja az eredeti térképet.**

## 5.5 A PORSZÍVÓ MŰKÖDTETÉSE AZ "ETA RAGGIO" ALKALMAZÁS SEGÍTSÉGÉVEL

Az "ETA RAGGIO" alkalmazás intuitív, felhasználóbarát felületet kínál. A működtetés tehát nagyon egyszerű. Mindig az alkalmazásban szereplő utasításokat kövesse!

## Megjegyzés

Egy porszívóhoz akár 10 felhasználói fiókot létre lehet hozni, amelyekre különböző okos eszközökről lehet bejelentkezni.

### Az "ETA RAGGIO" alkalmazás funkciói:

1. Miután párosította okos eszközét a porszívóval, az alkalmazás megjeleníti a porszívót ábrázoló fénypontot, vagy esetleg a létrehozott térképet (ha a porszívót már használták) és a porszívóval kapcsolatos alapvető információkat (a porszívó aktuális pozíciója, a térkép helyzete, rendezett terület és idő). A térképen a töltőállomás helyzete is látható. Az alábbi funkciókat lehet beállítani:

- Automatikus takarítás;
- Zónás takarítás (ha már korábban meghatározott egyes zónákat);
- Lokális takarítás;
- Szívó teljesítmény (3 szint);
- A porszívó elküldése a töltőállomásra.



2. A "More" kínálatra klikkelés után részletesebb információt találhat az alkalmazásról és a porszívóról (a takarítási előzmények, karbantartás szükségessége - a porszívó egyes részeinek szennyezettségi állapota, hibadiagnosztika). Kezelheti felhasználói fiókját (bejelentkezés, kijelentkezés, szerkesztés stb.). Megtalálja az alkalmazás felhasználói útmutatóját és a hibaelhárítási tippek szekcióját is. Az alábbi funkciókat tudja itt beállítani:

- A takarítandó és a tiltott zónák (együttvéve összesen 10) meghatározása, beleértve annak lehetőségét is, hogy a takarítást duplán választja ki a kiválasztott terület kétszeres tisztítására;
- A takarítás időbeli tervének beállítása (beállítható az egyes zónák tisztítása különböző időtartamokra) beleértve a "No-disturb" funkciót, amelyet meg lehet határozni egy adott időszakra is, amikor a porszívó nem porszívózhat;
- A fény- és hangjelzések konfigurációja;
- A porszívó manuális kezelése.

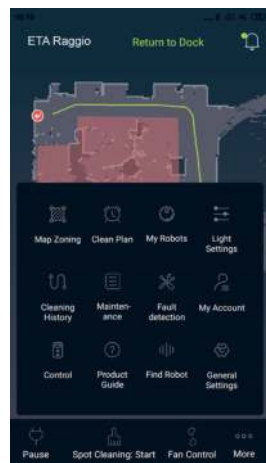

## Megjegyzések

- Ha több fiók segítségével szeretné a porszívót kezelni, a "Share robot" funkció segítségével lehetőség van a több fiók közötti megosztásra.
- Csak egy okos eszközről jelentkezzen be egy fiókba (soha ne kettőről egyszerre)!
- Ha hatékonyan és kényelmesen szeretné beállítani a takarítást és a tiltott zónákat, először hagyja, hogy a porszívó alaposan feltérképezze otthoni környezetét, ideális esetben az "Total cleaning" funkcióval.

## 5.6 A MOP TOLDALÉK HASZNÁLATA

1. Az **E1** mopot áztassa be és csavarja ki! Ezután helyezze rá az **E** mop toldalékot!
2. Töltse fel vízzel a mop toldalékot!
3. Helyezze (kattantsa rá) a mop toldalékot a porszívó hátulsó alsó részébe!
4. Kapcsolja be a porszívót és végezze el a kívánt takarítást!

### Megjegyzések

- Javasoljuk, hogy helyezze a felmosás előtt a porszívót szabad területre (a töltőállomáson kívül)!
- A mop funkciót csak akkor használja, ha a porszívó teljesen az ellenőrzése alatt áll! A felmosáshoz ne használja a késleltetett indítási funkciót vagy a távirányítót (az otthonán kívülről)!
- A mop toldalékot csak szilárd felületen használja - soha ne szőnyegen! A felmosás befejezése után és a feltöltés előtt távolítsa el a felmosó tartályt és ürítse ki!
- A mop toldalék teljesen tele tartálya segítségével képes felmosni cca. 50 m<sup>2</sup> padlót.

## 6. A PORSZÍVÓ KARBANTARTÁSA

Rendszeresen végezzen karbantartást és tisztítást, a használat gyakoriságától és a tisztítás volumenétől függően! Szennyezettebb környezetben (ahol háziállat-tartás van) gyakrabban kell karbantartani. **A karbantartás elmulasztása károsíthatja a porszívót és alkatrészeit!**

### 6.1 A TÖLTŐ ÉRZÉKELŐK TISZTÍTÁSA

**Kapcsolja ki a porszívót és húzza ki a töltőállomást az elektromos hálózathoz!**

Tisztítsa le puha száraz ruhával a töltő érzékelőket (**A7**, **C4**) a porszívón és a töltőállomáson! A tisztítást legalább havonta 1x végezze el! **Az érintkezők tisztításához ne használjon agresszív tisztítószeret vagy olajokat!**

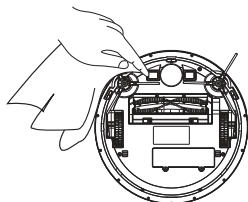

### 6.2 A SZENNYEZŐDÉS-TARTÁLY ÉS A SZŰRŐK TISZTÍTÁSA

1. Vegye ki a **B1** szennyeződés-tartályt a porszívóból!

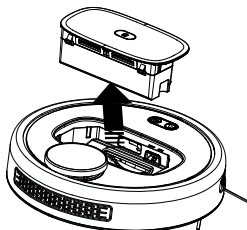
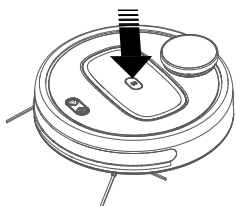

2. Nyissa ki a fedelet és ürítse ki a szennyeződést! A szennyeződést a normál háztartási hulladékkal együtt ártalmatlanítsa!

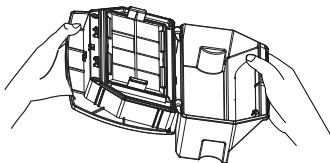

3. Tisztítsa meg a szennyeződés-tartályt az **F** szerszámmal (vagy bármely más megfelelő szerszámmal)!

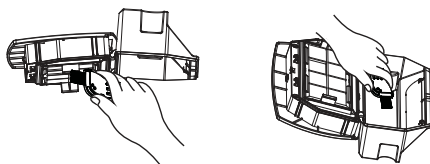

4. Távolítsa el a szűrőket a szennyvíztartályból, és tisztítsa meg őket az **F** szerszámmal (vagy bármilyen más megfelelő szerszámmal)! A **B4** HEPA szűrőt finoman fújja át vagy ütögesse ki! **B5** molitán szűrő és a **B6** védő szűrő folyóvízzel leöblíthető. Távolítsa el a szűrőket a szennyeződés-tartályból, és tisztítsa meg az **F** szerszámmal (vagy bármilyen más megfelelő szerszámmal)! **Hagyjon újra mindent megszáradni, mielőtt újra felhasználná!**

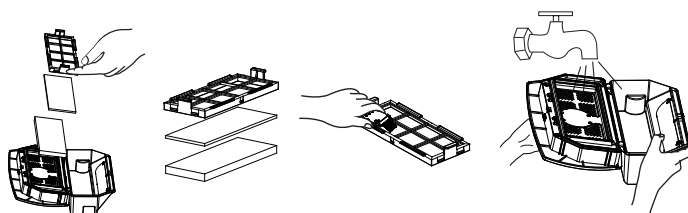

#### FIGYELMEZTETÉS

- A szűrők tisztításához ne használjon agresszív tisztítószeret, súrolószert vagy forró vizet!
- A HEPA szűrő paramétereinek fenntartása érdekében javasoljuk a vegytisztítást!
- **Ha úgy dönt, hogy vízzel mossa le a HEPA szűrőt, akkor annak szűrési képessége csökkenni fog.** Egy szűrőt maximum 3x lehet lemosni. Utána újat kell venni.
- Javasoljuk legalább évente 2x lecserélni a HEPA szűrőt.
- A szűrőket nem úgy tervezték, hogy mosógépben lehessen őket mosni.
- A szűrők megtisztításának és esetleges cseréjének elhanyagolása a porszívó hibás.

5. Karbantartás után rakja össze a szennyeződés-tartályt a szűrőkkel együtt és helyezze vissza a porszívóba!

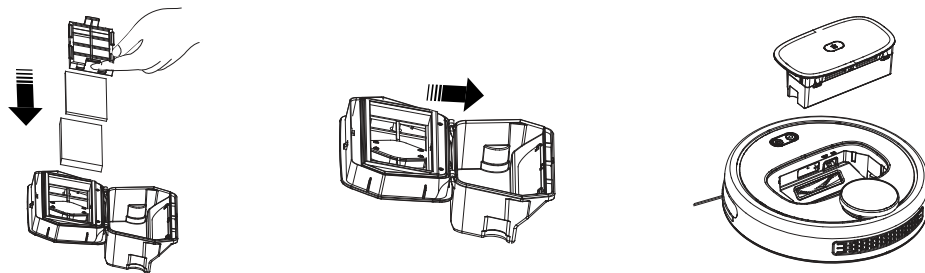

### 6.3 A FŐKEFE TISZTÍTÁSA

1. Nyomja maga felé a burkolat **A12** zárját, vegye le az **A11** fedelet, és vegye le az **A10** főkefét a porszívóból!

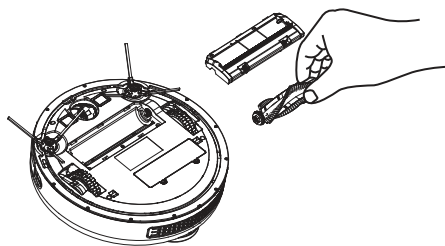
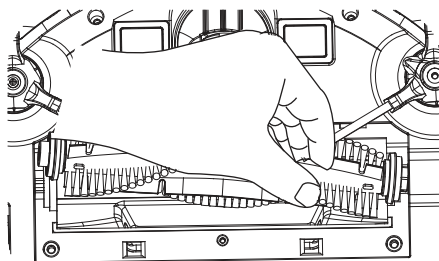
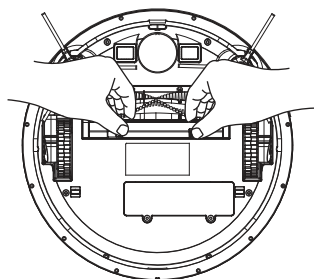

2. Tisztítsa meg a főkefét az **F** tisztítószerszámmal (vagy más megfelelő eszközzel)! Az összegabalyodott haj/szőr eltávolításához ollót is használhat. Törölje le puha, száraz ruhával a főkefe fedelét és a főkefe rekeszét!

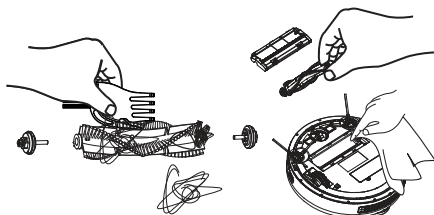

## 6.4 AZ OLDALSÓ KEFÉK TISZTÍTÁSA

1. A **G** csavarhúzóval távolítsa el a rögzítőcsavarokat!

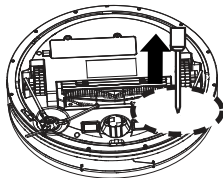

2. Távolítsa el mindkét oldalsó keféjét, tisztítsa meg, és távolítsa el belőle a belegabalyodott haját/szőrt!

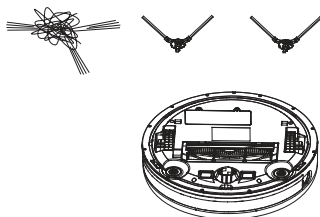

## 6.5 A KEREKEK TISZTÍTÁSA

Tisztítsa meg az elülső, bal és jobb kereket az **F** szerszámmal!

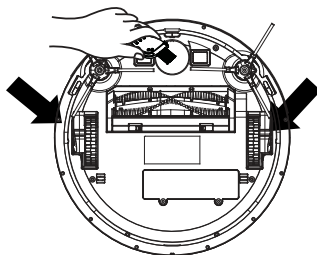

### FIGYELMEZTETÉS

A hajak/szőrök a keréktengelyek köré tekeredhetnek, és más szennyeződések is beleragadhatnak. A kerekeket rendszeresen ellenőrizze és tisztítsa!

## 6.6 A SENZOROK TISZTÍTÁSA

Az egyes tisztítások elvégzése után tisztítsa meg az **A6** érzékelőket és az **A15** IR szenzorok **A5** biztonsági üveglapját puha száraz ruhával!

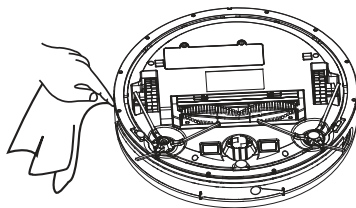

## 6.7 A MOP TOLDALÉK TISZTÍTÁSA

Minden egyes használat után vegye le a toldalékot a porszívóról! A kis tartályból öntse ki a felesleges vizet! Öblítse le az mop toldalékot folyóvíz alatt!

**Terjedelmesebb jellegű karbantartást vagy olyan karbantartást, ami a készülék belső részébe történő beavatkozást igényli, csak szakszervíz végezhet! A gyártói utasítások be nem tartása a garancia kötelezettségek megszűnését vonja maga után!**

## 7. PROBLÉMA-MEGOLDÁS

Probléma	Szignalizáció	Ok	Megoldás
A szennyeződés-tartály meghibásodása	A piros fény lassan villog és felhangzik a hangjelzés.	Helytelenül elhelyezett vagy hiányzó szennyeződés-tartály	Helyezze be megfelelően a szennyeződés-tartályt
A szennyeződés-tartály megtelt	Felhangzik 5x a hangjelzés	A szennyeződés-tartály megtelt vagy a szűrők túl szennyezettek	Tisztítsa le a szennyeződés-tartályt és tisztítsa le/ cserélje ki a szűrőket
A lézeres szenzorok meghibásodása	A piros fény lassan villog és felhangzik 4x a hangjelzés	A lézeres szenzorok el vannak zárva vagy a porszívó túl zárt térben van elhelyezve	Ellenőrizze a lézer érzékelőket és helyezze a porszívót szabad helyre
Porszívó indítási hiba	A piros fény villog és felhangzik 2x a hangjelzés	A porszívót fel van emelve vagy ki van kapcsolva	Helyezze le a porszívót a padlóra és kapcsolja be
A lépcsőről való leesés elleni szenzor hibája	A piros fény lassan villog és felhangzik 3x a hangjelzés	A lépcsőről való leesés elleni érzékelők le vannak takarva vagy piszkosak, vagy a porszívó túl magasra van helyezve	Ellenőrizze és tisztítsa le a lépcsőről való leesés elleni szenzorokat és helyezze le a porszívót a padlóra

Probléma	Szignalizáció	Ok	Megoldás
Az IR szenzorok hibája	A piros fény lassan villog és felhangzik 2x a hangjelzés	Az IR szenzorok védő üvege le van zárva vagy szennyezett	Ellenőrizze és tisztítsa le az IR szenzorok védő üvegét
Az első lökhárító hibája	A piros fény világít és felhangzik 4x a hangjelzés	Az első lökhárító blokkolva van	Ellenőrizze az első lökhárítót és szüntesse meg a blokkolás okát
Az első kerék hibája	A piros fény világít és felhangzik a hangjelzés	Az első kerék beszennyeződött vagy beakadt	Ellenőrizze és tisztítja le az első kereket
Az oldalsó kefék hibája	A piros fény világít és felhangzik 2x a hangjelzés	Az oldalsó kefék beszennyeződtek vagy beakadtak	Ellenőrizze és tisztítsa le az oldalsó keféket
Az oldalsó kefék hibája	A piros fény világít és felhangzik 3x a hangjelzés	A főkefe beszennyeződött vagy beakadt	Ellenőrizze és tisztítsa le a főkefét
A porszívó mozgásának hibája	A piros fény világít és felhangzik 4x a hangjelzés	A porszívó beakadt, és nincs lehetősége mozogni	Ellenőrizze, hogy a porszívó nincs-e beakadva (pl. a bútorok közé)
Lejtő miatti hiba	A piros fény világít és felhangzik 5x a hangjelzés	A porszívó túl lejtősen áll	Helyezze a porszívót egyenes padlóra
A töltőállomás meghibásodása	A piros fény világít és felhangzik 3x a hangjelzés	A töltőállomás nem található, vagy nincs bedugva az elektromos hálózatba	Ellenőrizze a porszívót és ellenőrizze, hogy a töltőállomás megfelelően van-e csatlakoztatva az elektromos hálózathoz
Az akkumulátor elégtelen kapacitása	A piros fény világít és felhangzik a hangjelzés	Az akkumulátor kapacitása túl alacsony, és a porszívó nincs rajta a töltőállomáson	Helyezze rá a porszívót a töltőállomásra és hagyja az akkumulátort megfelelően feltöltődni
A ventilátor meghibásodása	A piros fény világít és felhangzik 5x a hangjelzés	A ventilátor megakadt	Ellenőrizze és szabadítsa ki a ventilátort
Ismeretlen hiba	A piros fény világít és hosszabb hangjelzés (cca. 1,5 másodpercig) hangzik fel	A probléma oka ismeretlen	Indítsa újra a porszívót

## 8. MŰSZAKI SPECIFIKÁCIÓ

Robot-porszívó	
A készülék környezetvédelmi osztálya	III.
Üzemi feszültség	14,4 V (DC)
Üzemi fogyasztás	27 W
Akkumulátor	Li-Ion
Az akkumulátor kapacitása	2600 mAh
Töltési idő	5 óra
Üzemi hőmérséklet-tartomány	0-45 °C
Tömege	3,5 kg
Méretek	Ø 335 x 83 mm
Frekvenciaérték	2,4 GHz
Kimeneti teljesítmény (EIRP)	15,95 dBm
Vezeték nélküli technológia	Wifi
Az akusztikus teljesítmény deklarált szintje 75 dB(A) re 1pW.	

Töltő adapter	
A készülék környezetvédelmi osztálya	II.
Bemeneti feszültség	100-240 V (AC)
Kimeneti feszültség	24 V (DC)

Töltőállomás	
A készülék környezetvédelmi osztálya	III.
Bemeneti feszültség	24 V (DC)

Ezáltal az ETA a.s. kijelenti, hogy a ETA5225 típusú rádióberendezések megfelelnek a 2014/53/EU irányelvnek. Az EU-megfelelőségi nyilatkozat teljes szövege a következő internetes címen érhető el: <http://eta.cz/declaration-of-conformity>

**A gyártó fenntartja a jogot a ETA RAGGIO aplikáció előzetes bejelentés nélküli változtatásaira/frissítéseire! A változások/frissítések jellege információk és folyamatok változását okozhatja, ami ebben a használati utasításban lévő adatok elavulásához, vagy hiányához vezethet!**

## 9. ÖKOLÓGIA



Mérettől függően valamennyi csomagolóanyagra, komponensre és tartozékra rányomtatják azon anyagok jelzéseit, amelyeket előállításukhoz használtak, illetve azok újrahasznosítási jelzéseit. A terméken, valamint a kísérő dokumentációban közzétett jelzések azt jelentik, hogy az elektromos vagy elektronikus termékeket nem szabad a kommunális hulladékkal együtt likvidálni. A helyes likvidálás céljából adja le azokat az arra kijelölt hulladékgyűjtő helyeken, ahol azokat ingyenesen átveszik. A termék helyes felszámolása értékes természeti forrásokat óvhat meg és segít a környezetre és az emberi egészségre kifejtett negatív hatásuk megelőzésében, amely a hulladékok helytelen felszámolása következményeként jelentkezhetne. Ez a készülék hosszú élettartamú Li-Ion akkumulátorral felszerelt. A környezetvédelem érdekében a készülék üzemképessége után a lemerült akkumulátort megfelelő módon ki kell szerelni belőle, az erre kijelölt speciális gyűjtőhálózatok segítségével az akkumulátor és a készülék biztonságos felszámolása szükségeltetik. További részletekért forduljon a helyi önkormányzathoz vagy a legközelebbi hulladékgyűjtő helyhez.

### Az akkumulátor eltávolítása

Csavarja le a porszívó alján található 2 elemtartó rekesz fedelét! Vegye ki az akkumulátort, és húzza ki a csatlakozót! A konnektor lecsatlakoztatásához nagyobb erővel fordítsa el a biztonsági reteszt a véletlen lekapcsolódás ellen!

**HOUSEHOLD USE ONLY – Kizárólag háztartási használatra alkalmas. DO NOT IMMERSE IN WATER OR OTHER LIQUIDS – Ne merítse vízbe vagy más folyadékba.**



**TO AVOID DANGER OF SUFFOCATION, KEEP THIS PLASTIC BAG AWAY FROM BABIES AND CHILDREN. DO NOT USE THIS BAG IN CRIBS, BEDS, CARRIAGES OR PLAYPENS. THIS BAG IS NOT A TOY. Fulladásveszély. Tartsa a PE zacskót gyermekektől elzárt helyen. A zacskó nem játékszer. Ne használja ezt a zacskót bölcsőkben, kiságyakban, babakocsikban, vagy gyerek járókákban.**



**FIGYELMEZTETÉS**

Odkurzacz automatyczny 2 w 1 z aplikacją smart

# eta 5225

# RAGGIO

## INSTRUKCJA OBSŁUGI

Szanowni Państwo, dziękujemy za zakup naszego produktu. Przed rozpoczęciem użytkowania, należy uważnie przeczytać wszystkie instrukcje i zachować je na przyszłość. Dotyczy to także gwarancji, dowodu zakupu oraz – jeśli to możliwe – wszystkich części oryginalnego opakowania.

### 1. WSKAZÓWKI BEZPIECZEŃSTWA



- Wskazówki w instrukcji należy uważać za część urządzenia i przekazać jakiemukolwiek następnemu użytkownikowi urządzenia.
- Skontroluj, czy dane na tabliczce znamionowej odpowiadają napięciu w Twoim gniazdku elektrycznym.
- Produkt przeznaczony jest do stosowania w gospodarstwach domowych i podobnych miejscach (sklepy, biura i podobne miejsca pracy, hotele, motele i inne środowiska mieszkalne, w firmach świadczących usługi noclegowe ze śniadaniem)! Nie jest przeznaczone do użytku komercyjnego!
- Z urządzenia mogą korzystać dzieci powyżej 8 roku życia, oraz osoby z ograniczonymi zdolnościami fizycznymi, sensorycznymi lub umysłowymi, a także nieposiadające wiedzy lub doświadczenia w użytkowaniu tego typu urządzeń pod warunkiem, że będą one nadzorowane lub zostaną poinstruowane na temat bezpiecznego korzystania z tego urządzenia oraz zagrożeń wiążących się z jego używaniem. Bawienie się urządzeniem jest zabronione dzieciom. Czyszczenie i konserwacja bez nadzoru dorosłych jest dzieciom zabroniona.
- Nigdy nie należy używać urządzenia z uszkodzonym przewodem zasilającym lub wtyczką, jeśli nie działa prawidłowo, upadło na ziemię i zostało uszkodzone lub jeżeli spadło do wody. W takich przypadkach należy zanieść urządzenie do serwisu celem sprawdzenia jego bezpieczeństwa i prawidłowego działania.
- Nie używaj urządzenia, jeśli jest uszkodzony przewód, wtyczka lub urządzenie nie działa prawidłowo, upadło na ziemię, posiada widoczne znaki uszkodzenia lub jest nieszczelne. W takich przypadkach, zanieś urządzenie do autoryzowanego serwisu celem sprawdzenia funkcji bezpieczeństwa i prawidłowego działania.
- Aby uniknąć obrażeń, nie należy wkładać rąk/palców do szczotki obrotowej.
- Przed wymianą wyposażenia lub dostępnych części, które ruszają się podczas pracy, przed montażem i demontażem, przed czyszczeniem lub konserwacją należy wyłączyć urządzenie.

- Zasilacz sieciowy dostarczany wraz z urządzeniem jest przeznaczony tylko do tego urządzenia, nie należy go używać do innych celów. Jednocześnie do tego urządzenia należy używać tylko dostarczonego zasilacza sieciowego, do ładowania nie używać innego typu zasilacza (np. z innych urządzeń).
- **Nigdy nie zanurzaj urządzenia w wodzie (nawet częściowo)!**
- Nigdy nie odkurzaj bez poprawnie założonego systemu filtracyjnego i mikrofiltrów.
- Nie odkurzaj przedmiotów ostrych np. odłamków szkła, stłuczek, przedmiotów gorących, palnych, wybuchowych np. popiołu, palących się niedopałków papierosów, benzyny, rozpuszczalników, ale ani smarów np. tłuszczy, olejów. Przy odkurzaniu takich przedmiotów może dojść do uszkodzenia filtra jak i odkurzacza
- Odkurzacz nie może być wystawiony na wpływy atmosferyczne (**deszcz, mróz, bezpośrednio działanie promieni słonecznych**, itp.).
- W celu zapewnienia bezpieczeństwa i prawidłowego funkcjonowania urządzenia, należy używać wyłącznie oryginalnych części zamiennych i akcesoriów zatwierdzonych przez producenta.
- Urządzenia nie należy używać do celów innych niż, dla których jest przeznaczony, oraz opisanych w niniejszej instrukcji!
- Proszę zabezpieczyć luki w podłodze (**listwy, progi** itp.), aby uniknąć uszkodzenia szczotek obrotowych. Miejsca te mogą również ograniczać pracę odkurzacza w przypadku zablokowania się szczotki obrotowej.
- Ten robot może być używany do sprzątania dywanów z włosiem nie dłuższym niż 1 cm.
- Jeśli urządzenie nie jest używane przez dłuższy czas, należy odłączyć stację ładującą od źródła zasilania i wyjąć odkurzacz ze styków stacji ładującej. Zapobiega to rozładowaniu odkurzacza.
- Zwróć szczególną uwagę podczas pierwszego uruchomienia.
- Usuń przeszkody stojące na drodze, gdy odkurzacz pracuje.
- Staraj się unikać sytuacji, w której odkurzacz przestaje działać.
  - W przypadku, gdy ruch odkurzacza jest przerwany:
  - Umieść w bezpiecznym miejscu przedmioty, które mogą zostać łatwo przewrócone.
  - Zabezpiecz krawędzie wykładzin.
  - Wiszące obrusy i zasłony nie powinny dotykać ziemi.
  - Elementy palne muszą być umieszczone z dala od źródła ognia.
  - Luźno położone kable zasilające wyrównaj i zabezpiecz przed odkurzaczem.
  - Pozbieraj gazety, książki, czasopisma i duże kartki papieru
- Przed odkurzaniem, upewnij się, że główna szczotka jest prawidłowo umieszczona w odkurzacz.
- Sprawdź, czy czujniki zapobiegające upadkowi są czyste.
- Jeśli potrzebujesz odkurzyć tylko jeden pokój, zamknij drzwi.
- Jeśli pomieszczenie, gdzie chcesz odkurzać musisz podzielić, można umieścić wirtualną ścianę ograniczając tym samym ilość miejsca.
- Szczotki i pojemnik na kurz powinny być zamontowane poprawnie.
- Czujniki wysokości i czujniki kurzu powinny być czyste.
- Prosimy zamykać drzwi do innych pomieszczeń jeżeli ma być czyszczony tylko jeden pokój.
- Należy w odpowiedni sposób usuwać zużyte baterie i akumulator (patrz rozdz. 8. **EKOLOGIA**).
- Pamiętaj, że robot potrzebuje 10,5 cm przestrzeni, aby dostać się pod meble.  
W innym przypadku robot może się zablokować i zakończyć pracę.
- Jeśli bateria wycieka, należy ją natychmiast wymienić, w przeciwnym razie może to spowodować uszkodzenie odkurzacza
- Baterie należy przechowywać w miejscu niedostępnym dla dzieci i osób niekompetentnych.







Osoba, która połknie baterię, musi natychmiast skontaktować się z lekarzem.











- Producent nie odpowiada za szkody spowodowane przez nieprawidłowe używanie urządzenia i akcesoriów i nie jest odpowiedzialny za gwarancję urządzenia w przypadku nie przestrzegania wyżej przedstawionych ostrzeżeń bezpieczeństwa. Za nieprawidłowe użytkowanie urządzenia jest między innymi uważane nieprzestrzeganie regularnej wymiany lub konserwacji wszelkich filtrów, jak również stosowanie nieoryginalnych filtrów, ze względu na własności których doszło do usterki lub uszkodzenia.

### Połączenie bezprzewodowe i kompatybilność

- Firma ETA w żaden sposób nie odpowiada za jakiegokolwiek szkody losowe, pośrednie lub następne, ani za straty danych lub straty spowodowane przeciekami informacji podczas komunikacji z pomocą technologii bezprzewodowych.
- Pomyślnej komunikacji bezprzewodowej nie można w 100% gwarantować dla wszystkich urządzeń Smart i sieci Wifi (routerów). Ze względu na różnorodność urządzeń na rynku mogą wstąpić przypadki, kiedy charakter lub specyfikacja danego urządzenia Smart lub sieci Wifi (routera) uniemożliwia połączenie, ewentualnie jest ono w jakiś sposób naruszone. Na pomyślność komunikacji bezprzewodowej za pośrednictwem sieci Wifi ma też wpływ szereg czynników, łącznie z konfiguracją sprzętu i oprogramowania. Na połączenie między robotem i siecią Wifi mogą też mieć wpływ okoliczne sieci Wifi, które mogą być nastawione na ten sam kanał i w efekcie zakłócać połączenie (np. na osiedlach, w domach czynszowych, itp.). Takie okoliczności nie są powodem do reklamacji urządzenia.

Aplikacja jest własnością i jest udostępniana przez trzeci podmiot (dalej tylko „Podmiot”) inny niż spółka HP TRONIC Zlín, spol. s r.o. (dalej tylko „Sprzedawca”). Podmiotowi ze strony Sprzedawcy nie są przekazywane żadne dane osobowe. Podczas rejestracji do aplikacji klient przekazuje dane osobowe bezpośrednio Podmiotowi, który staje się administratorem danych osobowych. Aplikacje i z tym związana ochrona danych osobowych kieruje się zasadami Podmiotu.

 Nie wolno samodzielnie demontować, dokonywać zmian oraz usprawnień w urządzeniu nikomu oprócz pracowników autoryzowanego serwisu. Działania takie mogą doprowadzić do uszkodzenia ciała, pożaru lub porażenia elektrycznego.	 Nie używać innych ładowarek poza dostarczoną wraz z odkurzaczem, w przeciwnym wypadku działanie takie grozi uszkodzeniem urządzenia, porażeniem elektrycznym lub pożarem.
 Nie dotykać przewodu zasilającego urządzenie elektryczne wilgotnymi lub mokrymi rękami, może to spowodować porażenie elektryczne.	 Nie zginać nadmiernie przewodu zasilającego ani nie stawiać na nim ciężarów, może to doprowadzić do uszkodzenia przewodu, pożaru lub porażenia elektrycznego.
 Należy zwrócić uwagę, by w szczotkę lub kółka odkurzacza nie dostała się żadna część ubrania lub część ciała (włosy, palce etc); bowiem może to doprowadzić do zranień i obrażeń.	 Nie zbliżać do urządzenia papierosów, zapalniczek, zapalek oraz innych źródeł otwartego ognia lub materiałów palnych takich jak benzyna czyszcząca.





 Nie korzystać z urządzenia w firmach i zakładach pracy – zbyt intensywne użytkowanie może go uszkodzić	 Przewód zasilający musi być prawidłowo i do końca włożony, w innym wypadku występuje niebezpieczeństwo wystąpienia porażenia elektrycznego, zwarcia, sąwału lub pożaru.
 Całkowicie wsuwamy konektor wejściowy adaptera do stacji ładowania, bo w przeciwnym razie może dojść do porażenia prądem elektrycznym, zwarcia albo pożaru.	 Przed rozpoczęciem użytkowania zdjąć z drogi odkurzacza wszystkie łatwe do uszkodzenia przedmioty (tkaniny, szklane butelki, żarówki etc.) przedmioty te mogą zostać uszkodzone lub negatywnie wpłynąć na pracę urządzenia.
 W czasie korzystania z odkurzacza w obecności dzieci należy robić to ostrożnie, tak by nie przstraszyły się ani nie zraniły.	 Nie stawać ani nie siadać na odkurzaczu – może to spowodować jego zniszczenie lub doprowadzić do uszkodzeń ciała.
 Nie wciągać przy pomocy odkurzacza wody ani innych płynów – grozi to uszkodzeniem urządzenia	 Nie używać odkurzacza na małych stolikach, krzesłach lub innych małych powierzchniach – grozi to jego uszkodzeniem.
 Nie używać odkurzacza poza pomieszczeniami – grozi to uszkodzeniem urządzenia.	 Nie pozostawiać na terenie pracy odkurzacza żadnych przewodów ani innych przedmiotów dłuższych niż 15 cm, może to bowiem doprowadzić do zaplątania się ich w szczotce.

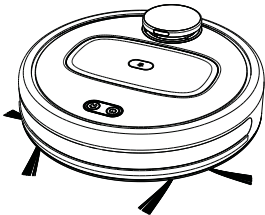
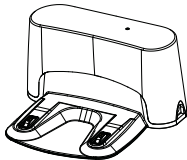

## 2. ZASTOSOWANIA

Odkurzacz nadaje się przede wszystkim do czyszczenia pokoiw w domu, pokoiw hotelowych i niewielkich biur, można nim czyścić różnego rodzaju podłogi – dywany o krótkim włosie, podłogi drewniane, płytki ceramiczne, etc.

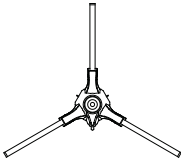
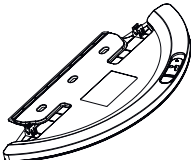
### 3. CZĘŚCI WYROBU

#### 3.1 ZAWARTOŚĆ OPAKOWANIA

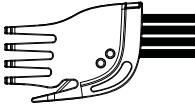
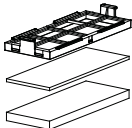
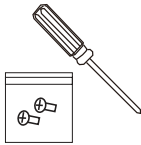
Pozycja	Opis	Oznaczenie	Ilość
	Odkurzacz robotyczny	<b>A</b>	1
	Stacja ładowania	<b>C</b>	1
	Adapter zasilania	<b>D</b>	1
	Szczotka boczna	<b>A9</b>	2
	Przystawka mopująca	<b>E</b>	1
	Mop	<b>E1</b>	2

Pozycja	Opis	Oznaczenie	Ilość
	Narzędzie do czyszczenia	<b>F</b>	1
	HEPA filtr	<b>B4</b>	1
	Filtr gąbkowy	<b>B5</b>	1
	Filtr ochronny	<b>B6</b>	1
	Wkrętak	<b>G</b>	1
	Śruba	<b>H</b>	2
	Taśma ochronna modułu laserowego	<b>I</b>	1

### 3.2 ODKURZACZ ROBOTYCZNY - WIDOK Z GÓRY

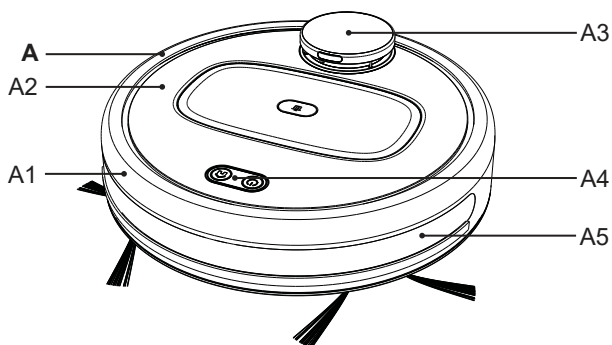

#### **A – Odkurzaczy robotyczny**

A1 – Przedni zderzak

A2 – Górna pokrywa

A3 – Moduł laserowy

A4 – Przyciski do obsługi

A5 – Pokrywa ochronna czujników IR

### 3.3 ODKURZACZ ROBOTYCZNY - WIDOK OD SPODU

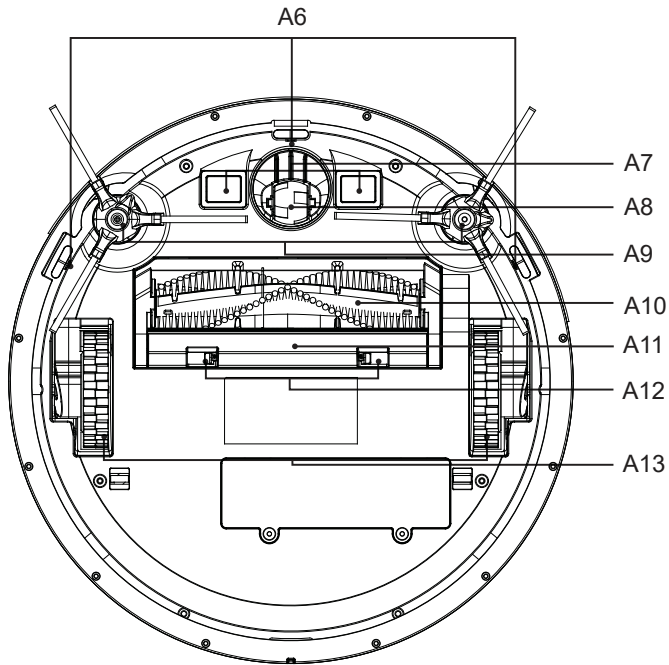

A6 – Czujniki przeciwno spadnięciu ze schodów

A7 – Styki ładowania

A8 – Przednie koło

A9 – Szczotki boczne

A10 – Szczotka główna

A11 – Pokrywa szczotki głównej

A12 – Zamek pokrywy szczotki głównej

A13 – Koła napędowe (lewe/prawe)

### 3.4 ODKURZACZ ROBOTYCZNY - WIDOK Z PRZODU

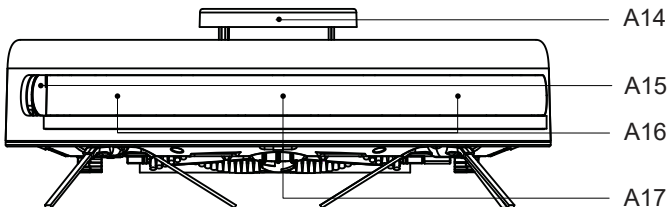

A14 – Czujnik przeciwzderzeniowy

A15 – Czujnik wykrywania ściany

A16 – Czujniki IR

A17 – Czujnik ładowania

### 3.5 ODKURZACZ ROBOTYCZNY - WIDOK Z GÓRY + WYJĘCIE ZBIORNICZKA NA ŚMIECI

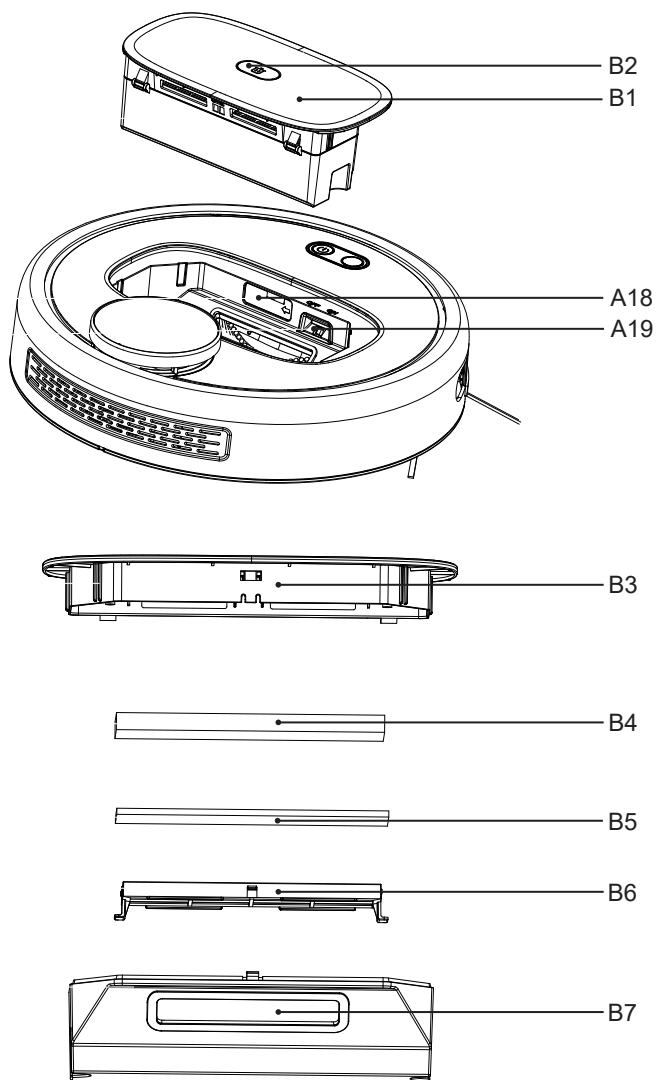

A18 – Przycisk RESET (zakryty gumową zaślępką)

A19 – Włącznik główny ON/OFF (WŁ./WYŁ.)

B1 – Zbiorniczek na śmieci

B2 – Przycisk odblokowania zbiorniczka na śmieci

B3 – Wieko zbiorniczka na śmieci

B4 – HEPA filtr

B5 – Filtr gąbkowy

B6 – Filtr ochronny

B7 – Dolna część zbiorniczka na śmieci

### 3.6 STACJA ŁADOWANIA

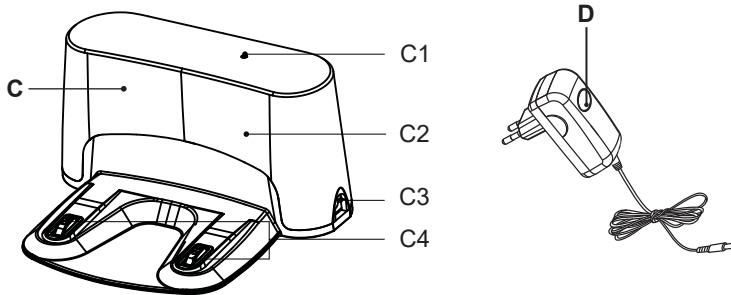

#### C – Stacja ładowania

C1 – Kontrolka pracy

C2 – Strefa sygnalizacyjna

C3 – Konektor do podłączenia adaptera zasilania

C4 – Styki ładowania

D – Adapter zasilania

### 3.7 PRZYSTAWKA MOPUJĄCA

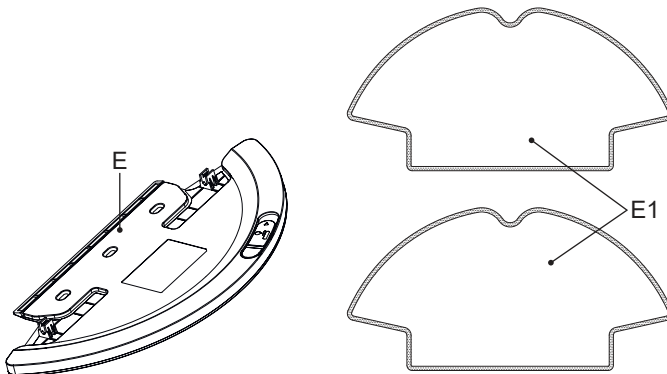

#### E – Przystawka mopująca

E1 – Mop

## 4. PRZYGOTOWANIE ODKURZACZA I STACJI ŁADOWANIA

Usunąć wszelki materiał opakowaniowy, wyjąć odkurzacz i akcesoria.  
Z odkurzacza usunąć wszystkie ewentualne folie, nalepki lub papier.

## 4.1 PRZYGOTOWANIE ODKURZACZA

Nalepić taśmę ochronną na czujniki laserowe.

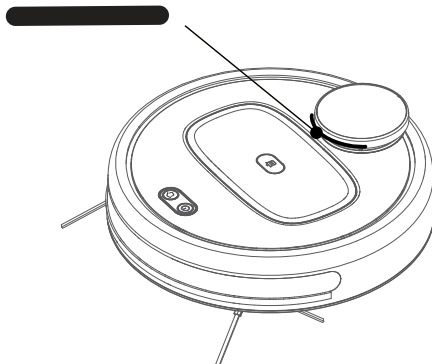

## 4.2 INSTALACJA STACJI ŁADOWANIA

1. Umieścić stację ładowania na podłodze. Upewnić się, że jest dostatek miejsca po bokach stacji (minimalnie 0,5 m) i przed stacją (minimalnie 1,5 m).

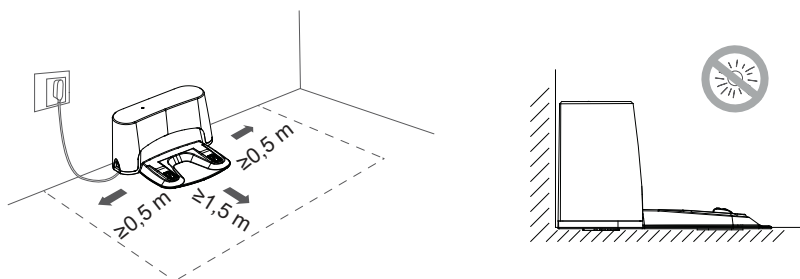

2. Podłączyć adapter do stacji ładowania a następnie do sieci el. (zacznie świecić kontrolka **C1**).

## 5. UŻYWANIE ODKURZACZA

### UWAGA

Odkurzacz robotyczny ETA Raggio jest na pierwszy rzut oka zwykłym odkurzaczem robotycznym ze zwykłymi funkcjami odkurzania. Nasz model jest jednak wyjątkowy dzięki możliwości użycia z aplikacją "ETA RAGGIO", która rozszerza możliwości użytkowe i potencjał odkurzacza. Bez użycia aplikacji odkurzacz jest w pełni funkcjonalny i można go używać w podstawowych trybach pracy (automatyczne i lokalne sprzątanie + powrót do stacji ładowania), tym nie mniej dla jego pełnego wykorzystania i komfortu zalecamy używanie.

## 5.1 ŁADOWANIE AKUMULATORA

1. Skontrolować, czy stacja ładowania jest prawidłowo podłączona do sieci el. (kontrolka **C1** musi świecić).
2. Wyjąć zbiorniczek na śmieci **B1** i przełącznik **A19** przełączyć do pozycji "ON". Następnie włożyć zbiorniczek na śmieci z powrotem do odkurzacza
3. Położyć odkurzacza w pobliżu stacji ładowania i włączyć go naciskając przycisk "⏻". Następnie nacisnąć przycisk "🏠" i odkurzacza automatycznie znajdzie stację ładowania i zaparkuje na niej. Jeżeli akumulator jest całkowicie rozładowany, umieścić odkurzacza w prawidłowy sposób wprost na stację ładowania.

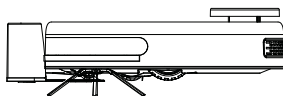

### Uwagi

- Standardowy czas trwania ładowania wynosi ok. 5 godz. W pełni naładowany akumulator wystarcza na ok. 100 minut pracy.
- Po skończeniu sprzątanía odkurzacza automatycznie szuka stacji ładowania.
- Informacje o stanie akumulatora można łatwo uzyskać z pomocą aplikacji "ETA RAGGIO". Z pomocą aplikacji można też kiedykolwiek posłać odkurzacza z powrotem na stację ładowania. Prawidłowe korzystanie z aplikacji jest opisane poniżej.

## 5.2 OBSŁUGA ODKURZACZA Z POMOCĄ PRZYCISKÓW DO OBSŁUGI

Najpierw przełączyć włącznik główny **A19** do pozycji ON = Włączone.

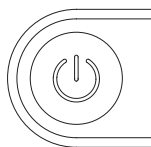

### Przycisk START/PAUZA/ WYŁĄCZENIE:

1. Krótkie naciśnięcie - START/ PAUZA automatycznego sprzątanía;
2. Długie naciśnięcie (ok. 3 sekund) - WYŁĄCZENIE.



### Przycisk ładowania i sprzątanía lokalnego:

1. Krótkie naciśnięcie - ładowanie (wyszukanie stacji ładowania lub PAUZA w trybie gotowości);
2. Długie naciśnięcie (ok. 3 sekund) - sprzątanía lokalne (odkurzacza sprzątaníe kwadrat o wymiarach 2x2 m).

### Uwaga

Po długim naciśnięciu (ok. 3 sekund) obu przycisków ("⏻" i "🏠") jednocześnie dojdzie do resetu Wifi w odkurzaczu.

### Przycisk RESET (A18)

Jeżeli odkurzacza sygnalizuje nieznaną błąd, nacisnąć przycisk **A18** odpowiednim narzędziem (patrz rozdział 7. **ROZWIĄZYWANIE PROBLEMÓW**). Następnie przetestować prawidłowość funkcjonowania odkurzacza.

## 5.3 TABELA SYGNALIZACJI ŚWIETLNEJ I AKUSTYCZNEJ

	Stan	Sygnalizacja świetlna	Sygnalizacja akustyczna
1	Wczytywanie po włączeniu	Zielone światło pulsuje	Dłuższy sygnał akustyczny po włączeniu
2	Wczytanie dokończone	Zielone światło świeci	2x sygnał akustyczny
3	Urządzenie po włączeniu nie jest podłączone do sieci WLAN	Pomarańczowe światło świeci	-
4	Podłączanie do sieci WLAN	Pomarańczowe światło miga	1x sygnał akustyczny
5	Podłączone do sieci WLAN	Zielone światło świeci	2x sygnał akustyczny
6	Reset połączenia Wifi	Pomarańczowe światło miga powoli	1x sygnał akustyczny
7	Początek sprzątnia (START)	Zielone/pomarańczowe światło świeci po zamiganiu	Melodia startowa
8	Zatrzymanie sprzątnia (PAUZA)	Niebieskie/pomarańczowe światło świeci po zamiganiu	-
9	Kontynuacja sprzątnia	Zielone/pomarańczowe światło świeci po zamiganiu	Melodia startowa
10	Sprzątnie dokończone	Zielone/pomarańczowe światło świeci po zamiganiu	2x sygnał akustyczny
11	Pojemność akumulatora jest za niska i start ładowania	Czerwone światło świeci a następnie miga pomarańczowe światło	Melodia startu ładowania
12	Początek szukania stacji ładowania	Zielone światło powoli miga	Melodia startu ładowania
13	Przerwanie ładowania	Zielone światło świeci po zamiganiu	-
14	Start ładowania na stacji ładowania	Zielone światło pulsuje	2x sygnał akustyczny
15	Odesłanie polecenia, kiedy urządzenie ładuje się na stacji ładowania a pojemność akumulatora jest za mała	Czerwone światło zamiga i świeci	2x sygnał akustyczny
16	Akumulator jest w pełni naładowany	Zielone/pomarańczowe światło świeci	-

	Stan	Sygnalizacja świetlna	Sygnalizacja akustyczna
17	Wyjęcie zbiorniczka na śmieci	Czerwone światło miga szybko	1x sygnał akustyczny
18	Umieszczenie zbiorniczka na śmieci do odkurzacza	Czerwone światło miga szybko a zielone/pomarańczowe światło świeci	1x sygnał akustyczny
19	Tworzenie nowej mapy	Zielone/pomarańczowe światło świeci a następnie miga	1x sygnał akustyczny
20	Wyłączanie	Czerwone światło szybko miga a po wyłączeniu zgaśnie	-
21	Początek aktualizacji firmware	Zielone/pomarańczowe światło miga szybko	1x sygnał akustyczny
22	Aktualizacja firmware nieudana	Czerwone światło szybko miga	Dłuższy sygnał akustyczny (ok. 1,5 sekundy)
23	Aktualizacja firmware ukończona	Zielone/pomarańczowe światło świeci a następnie miga szybko	2x sygnał akustyczny
24	Lokalizowanie odkurzacza (znaleziono)	Zielone/pomarańczowe światło świeci a następnie zamiga	Melodia lokalizowania

## 5.4 INSTALACJA APLIKACJI "ETA RAGGIO" I PAROWANIE URZĄDZEŃ

### Kompatybilność:

System operacyjny urządzenia smart

- Android 4.0 i wyższy
- IOS 7.0 i wyższy

Sieć Wifi

- 2,4 Ghz
- zabezpieczenie WPA1 i WPA2 (zalecane WPA2)

### UWAGA

**Urządzenia nie można używać w sieciach Wifi zabezpieczonych protokołem IEEE 802.1X (zazwyczaj firmowe sieci Wifi).**

Pobierz bezpłatnie do swojego urządzenia Smart aplikację o nazwie "ETA RAGGIO". Tu znajdziesz w bazie danych aplikację Apple Store lub Google Play

### Uwagi

Dla pobrania czeskiej wersji aplikacji trzeba mieć nastawiony w urządzeniu smart język czeski jako język systemowy.

## Parowanie urządzeń:

### Uwaga

Parowanie odkurzacza przeprowadzać z naładowanym akumulatorem, lub z odkurzaczem umieszczonym na stacji ładowania.

1. Skontrolować, czy odkurzacz jest włączony (przełącznik **A19** musi być w pozycji "ON") i czy stacja ładowania jest prawidłowo zainstalowana i podłączona do sieci el. (musi świecić kontrolka **C1**).
2. Urządzenie smart podłączyć do sieci Wifi, na którym chcemy używać odkurzacza.
3. Uruchomić aplikację "ETA RAGGIO" w swoim urządzeniu smart. Według instrukcji w aplikacji wytworzyć swoje konto. Do rejestracji konta można użyć e-maila lub numeru telefonu.

### Uwaga

Aplikacja może wymagać (w zależności od modelu urządzenia smart i systemu operacyjnego) pozwolenia na różne dostępy (np. dostęp do magazynu danych, pozycji urządzenia, itp.). Dla prawidłowego funkcjonowania jest konieczne pozwolenie na te dostępy. W przeciwnym wypadku może być niemożliwe prawidłowe funkcjonowanie aplikacji lub sparowanie.

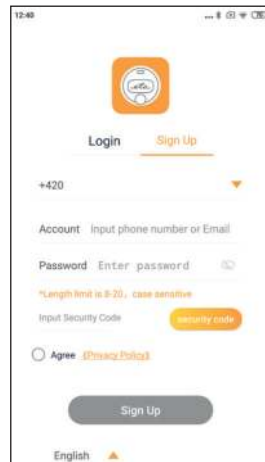

4. Zalogować się do aplikacji pod swoim kontem.

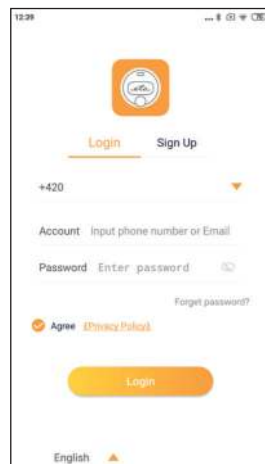

5. Kliknąć w "Click to Add Device" i przeprowadzić restart Wifi według instrukcji w aplikacji. Kliknąć w "Next".

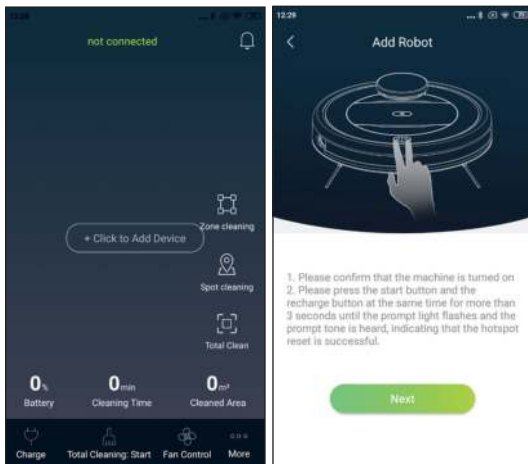

6. W tej chwili odkurzacz zacznie nadawać własny sygnał. Urządzenie Smart trzeba mieć w pobliżu odkurzacza i zacząć na wyświetlenie znalezionej odkurzacza na wyświetlaczu. Następnie potwierdzić naciskając "Next".

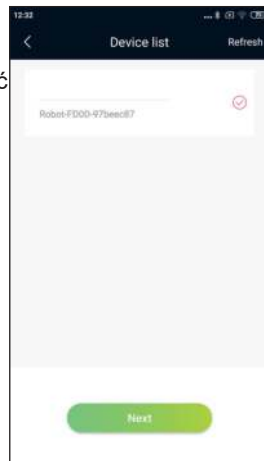

7. Wypełnić nazwę sieci Wifi i hasło (ta sama sieć Wifi, do której jest podłączone nasze urządzenie smart).

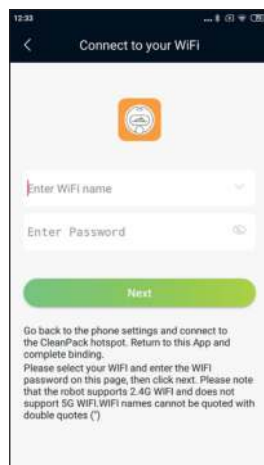

8. Teraz na liście widoczny sieci Wifi urządzenia smart pojawi się nazwa sieci, którą nadaje odkurzacz. Wybrać "Robot..." i podłączyć się do niego. W tej chwili urządzenie smart może informować o możliwości niedostępności Internetu, należy to jednak ignorować. Następnie kliknąć "<" w celu powrotu do aplikacji zaczekać na połączenie.

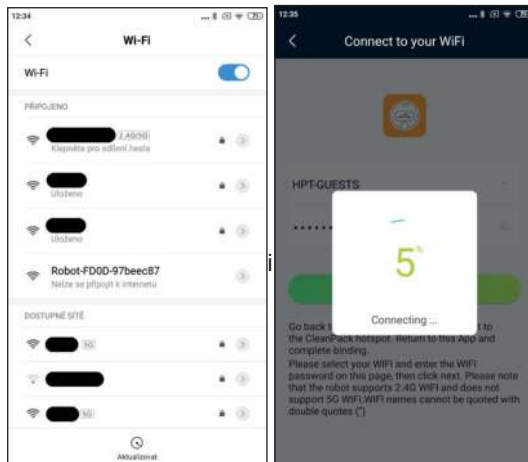

9. Jak tylko urządzenie jest podłączone, pojawi się w mapie świecący punkt a w górnej części ekranu pojawi się stan urządzenia. Teraz możemy odkurzacz obsługiwać również zdalnie (np. z pracy). Aby można było korzystać z tej funkcji, musi być ciągle aktywna sieć Wifi, z którą jest sparowany odkurzacz.

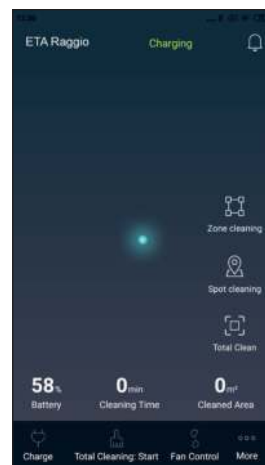

### Uwagi

- W razie problemów ze sparowaniem najpierw:
  - sprawdzić, czy ustawienie sieci Wifi i system operacyjny urządzenia smart odpowiada wymaganiom;
  - upewnić się, że postępujemy dokładnie według podanych kroków patrz powyżej;
  - restartować odkurzacz i urządzenie smart i powtórzyć proces;
  - o ile to jest możliwe, wypróbować też restart samego routera Wifi;
  - sprawdzić, czy odkurzacz jest w zasięgu sygnału Wifi;
  - sprawdzić, czy odkurzacz jest naładowany minimalnie na 35 %.
- Niektóre problemy ze sparowaniem mogą być spowodowane przesyleniem sieci Wifi i nastawionych kanałów (zwłaszcza na osiedlach), które powoduje kolizje i zanik połączenia. Jeżeli będzie dochodzić do podobnych strat połączenia, zazwyczaj pomaga restart samego odkurzacza, ewentualnie routera Wifi. Jednocześnie dla stabilnej pracy jest konieczne, aby sygnał Wifi był dostatecznie silny i pokrywał całą powierzchnię zamierzonego używania odkurzacza
- Jeżeli urządzenie smart posiada system **Android 6.0 i wyższy**, trzeba mieć włączoną funkcję śledzenia pozycji.
- Jak tylko odkurzacz zostanie sparowany z urządzeniem smart za pośrednictwem aplikacji "ETA RAGGIO", nie poruszać stacją ładowania **C** ani nie przemieszczać jej. Odkurzacz wykorzystuje stację ładowania jako punkt orientacyjny na mapie.
- **Przemieszczając stację ładowania ryzykujemy stratę wygenerowanej mapy oraz zdefiniowanych stref sprzątnięcia i stref zakazanych! Odkurzacz wytworzy nową mapę, którą zastąpi pierwotną mapę.**

## 5.5 OBSŁUGA ODKURZACZA Z POMOCĄ APLIKACJI "ETA RAGGIO"

Aplikacja "ETA RAGGIO" oferuje intuicyjne środowisko do obsługi z możliwością pomocy. Obsługa z jej pomocą jest bardzo łatwa. Zawsze należy kierować się instrukcjami w aplikacji.

### Uwaga

Dla jednego odkurzacza można wytworzyć do 10 kont użytkownika, do których można się zalogować z różnych urządzeń smart.

### Funkcje aplikacji "ETA RAGGIO":

1. Po sparowaniu urządzenia smart z odkurzaczem w aplikacji jest wyświetlany świecący punkt reprezentujący odkurzacz, lub ewentualnie mapa zmapowanego otoczenia (jeżeli odkurzacz już był używany) i podstawowe informacje o odkurzaczu (aktualny stan odkurzacza, pozycja na mapie, stan naładowania akumulatora, informacje o ostatnim sprzątnięciu: sprzątnięta powierzchnia i czas). Na mapie widać też pozycję stacji ładowania. Można nastawiać podstawowe funkcje:
  - Automatyczne sprzątnięcie;
  - Sprzątnięcie strefowe (jeżeli są już zdefiniowane poszczególne strefy);
  - Sprzątnięcie lokalne;
  - Siła ssania (3 poziomy);
  - Odesłać odkurzacz do stacji ładowania.



2. Po kliknięciu w opcję "More" można uzyskać bardziej szczegółowe informacje o aplikacji i odkurzaczu (historia sprzątania, konieczność utrzymania - stan zanieczyszczenia poszczególnych części odkurzacza, diagnostyka błędów). Można zarządzać swoim kontem (zalogowanie, wylogowanie, zmiany, itd.). Znajdziemy tu też podręcznik użytkownika i sekcję rad dotyczących rozwiązywania problemów. Można tu nastawiać następujące funkcje:

- Definiowanie stref sprzątania i stref zakazanych (d w sumie 10) wraz z możliwością nastawienia sprzątania dwukrotnego, gdzie wybrany obszar odkurzy dwa razy;
- Nastawienie planu czasowego sprzątania (można nastawiać sprzątanie poszczególnych stref dla różnych odcinków czasowych) łącznie z funkcją "No-disturb", gdzie można definiować odcinek czasowy, kiedy odkurzacze nie może odkurzać;
- Konfiguracja sygnalizacji świetlnej i dźwiękowej;
- Obsługa ręczna odkurzacza.

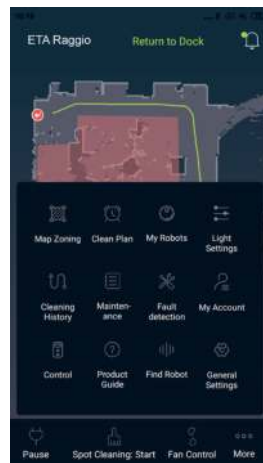

#### Uwagi

- Jeżeli chcemy obsługiwać odkurzacze z pomocą kilku kont, z pomocą funkcji "Share robot" można pozwolić na współużytkowanie z innymi kontami.
- Do jednego konta należy logować się zawsze tylko z jednego urządzenia smart (nigdy nie z dwóch jednocześnie).
- Jeżeli chcemy efektywnie i wygodnie nastawiać strefy sprzątania i strefa zakazane, najpierw należy pozwolić odkurzaczowi dokładnie rozpoznać otoczenie w domu z pomocą funkcji "Total cleaning".

## 5.6 UŻYCIĘ PRZYSTAWKI MOPUJĄCEJ

1. Mop E1 nawilżyć i wykręcić. Następnie nasadzić go na przystawkę mopującą E.
2. Zbiorniczek przystawki mopującej napełnić wodą.
3. Umieścić przystawkę mopującą (zatrzasnąć) w tylnej części od spodu odkurzacza.
4. Włączyć odkurzacze i przeprowadzić żądane sprzątnięcie.

#### Uwagi

- Zalecamy przed początkiem mopowania umieszczenie odkurzacza wolno do przestrzeni (poza stacją ładowania).
- Z funkcji mopowania należy korzystać tylko wtedy, kiedy mamy odkurzacze w pełni pod kontrolą. Do mopowania nie używać funkcji opóźnionego startu ani zdalnej obsługi (będąc poza domem).
- Przystawki mopującej używać tylko na twardych podłogach - nie na dywanie! Po ukończeniu mopowania i przed ładowaniem zdjąć zbiorniczek mopy i opróżnić.
- Pełny zbiornik przystawki mopującej wystarczy na wytarcie ok. 50 m<sup>2</sup> podłogi.

## 6. UTRZYMANIE ODKURZACZA

Utrzymanie i czyszczenie przeprowadzać regularnie w zależności od częstości używania oraz wielkości sprzątaných powierzchni. W bardziej zanieczyszczonym środowisku (dom ze zwierzętami) będzie konieczne częstsze sprzątanie. **Zaniedbanie utrzymania może być przyczyną uszkodzenia odkurzacza i jego części!**

### 6.1 CZYSZCZENIE STYKÓW DO ŁADOWANIA

**Wyłączyć odkurzacza i odłączyć stację ładowania od sieci elektrycznej!** Oczyszczyć styki do ładowania (A7, C4) na odkurzaczu i stacji miękką suchą szmatką. Czyszczenie przeprowadzać co najmniej 1x w miesiącu. **Do czyszczenia styków nie używać żadnych agresywnych środków czyszczących lub olejów.**

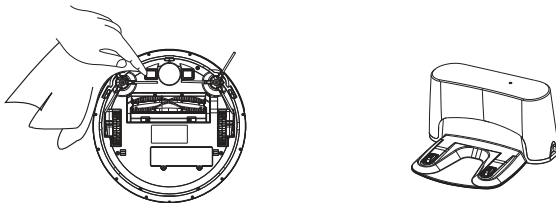

### 6.2 CZYSZCZENIE ZBIORNICZKA NA ŚMIECI I FILTRÓW

1. Wyjąć zbiorniczek na śmieci B1 z odkurzacza.



2. Otworzyć wieko i wysypać śmieci. Śmieci zlikwidować wspólnie ze zwykłym odpadem komunalnym.

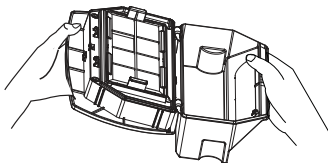

3. Zbiorniczek na śmieci wyczyścić narzędziem F (lub odpowiednim innym).

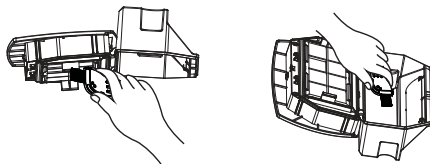

4. Wyjąć ze zbiorniczka na śmieci filtry i wyczyścić je narzędziem **F** (lub odpowiednim innym). HEPA filtr **B4** delikatnie przedmuchać lub wytrzeć. Filtr gąbkowy **B5** i filtr ochronny **B6** można opłukać pod bieżącą wodą. W razie większego zanieczyszczenia zbiorniczka na śmieci można go też opłukać pod bieżącą wodą. **Przed ponownym użyciem zaczekać na dokładne wyschnięcie wszystkich części!**

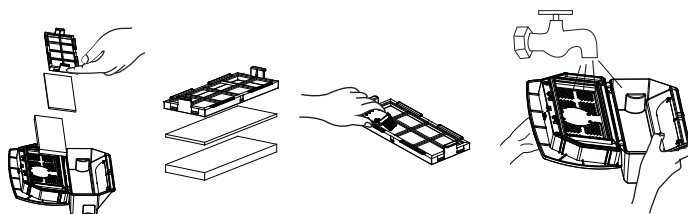

#### UWAGA

- Do czyszczenia filtrów nie używać żadnych agresywnych środków piorących lub czyszczących ani gorącej wody.
- Dla zachowania parametrów filtracji HEPA filtra zalecamy czyszczenie na sucho.
- **Jeżeli zdecydujemy się na umycie filtra HEPA wodą, pogorszą się jego właściwości filtracyjne.** Filtr można umyć maksymalnie 3x. Następnie trzeba kupić nowy.
- HEPA filtr zalecamy wymieniać co najmniej 2x w roku.
- Filtry nie są przeznaczone do mycia w zmywarce do naczyń.
- Zaniedbanie czyszczenia i ewentualnej wymiany filtrów może prowadzić do awarii odkurzacza!

5. Po przeprowadzeniu utrzymania złożyć zbiorniczek na śmieci wraz z filtrami i włożyć z powrotem do odkurzacza.

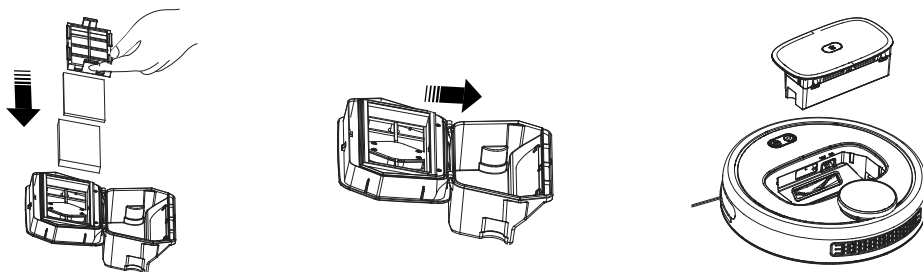

### 6.3 CZYSZCZENIE GŁÓWNEJ SZCZOTKI

1. Nacisnąć zamki pokrywy **A12** do siebie i zdjąć pokrywę **A11** i wyjąć główną szczotkę **A10** z odkurzacza.

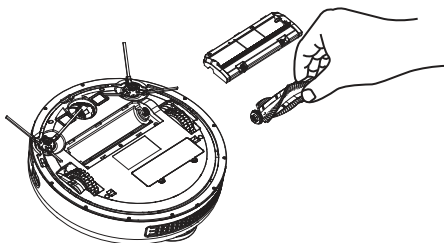
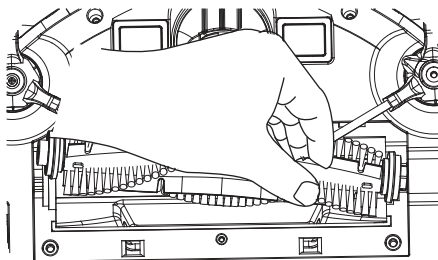
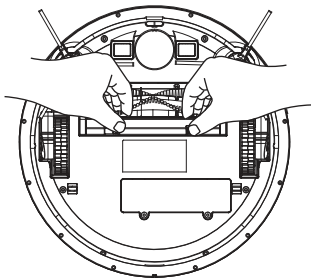

2. Wyczyścić główną szczotkę narzędziem do czyszczenia **F** (lub odpowiednim innym). Do usunięcia nawiniętych włosów/sierści można też użyć nożyc. Pokrywę głównej szczotki i miejsce na główną szczotkę wytrzeć miękką suchą szmatką.

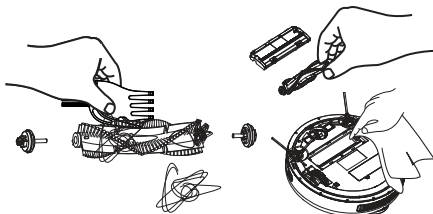

### 6.4 CZYSZCZENIE SZCZOTEK BOCZNYCH

1. Odśrubować z pomocą śrubokręta **G** śruby zabezpieczające.

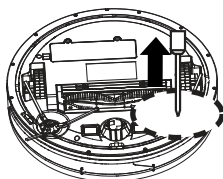

2. Wyjąć obie szczotki boczne, wyczyścić je i usunąć z nich nawinięte włosy/sierść).

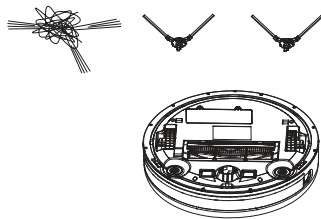

## 6.5 CZYSZCZENIE KÓŁEK

Wyczyścić przednie, lewe i prawe kółko z pomocą narzędzia F.

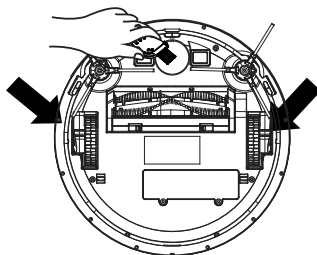

### UWAGA

Na osie kółek mogą się nawijać włosy/sierść i przyczepiać inne zanieczyszczenia. Kółka należy regularnie kontrolować i czyścić.

## 6.6 CZYSZCZENIE CZUJNIKÓW

Po dokończeniu każdego sprzątania oczyścić czujniki przeciwko spadnięciu ze schodów **A6** i szybkę ochronną **A5** czujników IR **A15** miękką suchą szmatką.

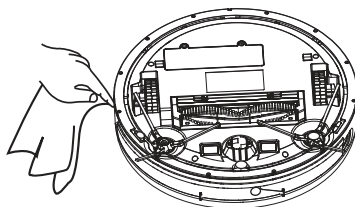

## 6.7 CZYSZCZENIE PRZYSTAWKI MOPUJĄCEJ

Po każdym użyciu zdjąć przystawkę z odkurzacza. Ze zbiorniczka wylać nadmiar wody. Oplukać przystawkę mopującą pod bieżącą wodą.

Rozległą konserwację lub konserwację, która wymaga ingerencji do wewnętrznej części urządzenia, może wykonać wyłącznie specjalistyczny serwis!

Nieprzestrzeganie wskazówek producenta powoduje utratę prawa do napraw gwarancyjnych!

## 7. ROZWIĄZYWANIE PROBLEMÓW

Problem	Sygnalizacja	Przyczyna	Rozwiązanie
Błąd zbiorniczka na śmieci	Czerwone światło powoli miga i zabrzmie sygnał akustyczny	Nieprawidłowo umieszczony lub brakujący zbiorniczek na śmieci	Umieścić prawidłowo zbiorniczek na śmieci
Zbiorniczek na śmieci jest pełny	Zabrzmie 5x sygnał akustyczny	Zbiorniczek na śmieci jest pełny lub filtry są nadmiernie zanieczyszczone	Wyczyścić zbiorniczek na śmieci i wyczyścić / wymienić filtry
Błąd czujników laserowych	Czerwone światło powoli miga i zabrzmie 4x sygnał akustyczny	Czujniki laserowe są zakryte lub odkurzacze jest umieszczony w za ciasnym miejscu	Skontrolować czujniki laserowe i umieścić odkurzacze do wolnej przestrzeni
Błąd uruchomienia odkurzacza	Czerwone światło miga i zabrzmie 2x sygnał akustyczny	Odkurzacze jest podniesiony lub wyłączony	Umieścić odkurzacze na podłodze i włączyć go
Błąd czujnika przeciwko spadnięciu ze schodów	Czerwone światło miga powoli i zabrzmie 3x sygnał akustyczny	Czujniki przeciwko spadnięciu ze schodów są zakryte / zanieczyszczone lub odkurzacze jest umieszczony za wysoko	Skontrolować i wyczyścić czujniki przeciwko spadnięciu ze schodów i umieścić odkurzacze na podłodze
Błąd czujników IR	Czerwone światło miga powoli i zabrzmie 2x sygnał akustyczny	Szybka ochronna czujników IR jest zakryta lub zanieczyszczona	Skontrolować i wyczyścić szybką ochronną czujników IR
Błąd zderzaka przedniego	Czerwone światło świeci i zabrzmie 4x sygnał akustyczny	Przedni zderzak jest zablokowany	Skontrolować przedni zderzak i usunąć przyczynę zablokowania
Błąd przedniego kółka	Czerwone światło świeci i zabrzmie sygnał akustyczny	Przednie kółko jest zanieczyszczone lub zablokowane	Skontrolować i wyczyścić przednie kółko
Błąd szczotek bocznych	Czerwone światło świeci i zabrzmie 2x sygnał akustyczny	Szczotki boczne są zanieczyszczone lub zablokowane	Skontrolować i wyczyścić szczotki boczne
Błąd szczotki głównej	Czerwone światło świeci i zabrzmie 3x sygnał akustyczny	Szczotka główna jest zanieczyszczone lub zablokowana	Skontrolować i wyczyścić szczotkę główną

<b>Problem</b>	<b>Sygnalizacja</b>	<b>Przyczyna</b>	<b>Rozwiązanie</b>
Błąd ruchu odkurzacza	Czerwone światło świeci i zabrzmie 4x sygnał akustyczny	Odkurzacze jest zablokowany i nie może się poruszać	Skontrolować, czy odkurzacze nie jest zablokowany (np. między meblami)
Błąd nachylenia	Czerwone światło świeci i zabrzmie 5x sygnał akustyczny	Odkurzacze ma za duże nachylenie	Umieścić odkurzacze na równej podłodze
Błąd stacji ładowania	Czerwone światło świeci i zabrzmie 3x sygnał akustyczny	Stacja ładowania nie została znaleziona lub nie jest podłączona do sieci el.	Skontrolować odkurzacze i prawidłowe podłączenie stacji ładowania do sieci el.
Niedostateczna pojemność akumulatora	Czerwone światło świeci i zabrzmie sygnał akustyczny	Pojemność akumulatora jest za niska a odkurzacze nie jest na stacji ładowania	Umieścić odkurzacze na stacji ładowania i poczekać na dostateczne naładowanie akumulatora
Błąd wentylatora	Czerwone światło świeci i zabrzmie 5x sygnał akustyczny	Wentylator jest zablokowany	Skontrolować i odblokować wentylator
Nieznany błąd	Czerwone światło świeci i zabrzmie dłuższy sygnał akustyczny (ok. 1,5 sekundy)	Nieznana przyczyna problemu	Restartować odkurzacze

## 8. SPECYFIKACJA TECHNICZNA

<b>Odkurzacz robotyczny</b>	
Urządzenie klasy ochrony	III.
Napięcie robocze	14,4 V (DC)
Roboczy pobór mocy	27 W
Akumulator	Li-Ion
Pojemność akumulatora	2600 mAh
Czas ładowania	5 godz
Zakres temperatury roboczej	0-45 °C
Masa	3,5 kg
Wymiary	Ø 335 x 83 mm
Zakres częstotliwości	2,4 GHz
Moc wyjściowa (EIRP)	15,95 dBm
Technologia bezprzewodowa	Wifi
Deklarowany poziom mocy akustycznej wynosi 75 dB(A) re 1pW.	

<b>Adapter zasilania</b>	
Urządzenie klasy ochrony	II.
Napięcie wejściowe	100-240 V (AC)
Napięcie wyjściowe	24 V (DC)

<b>Stacja ładowania</b>	
Urządzenie klasy ochrony	III.
Napięcie wejściowe	24 V (DC)

Niniejszym ETA a.s. oświadcza, że sprzęt radiowy typu ETA5225 spełnia wymagania dyrektywy 2014/53/EU. Pełny tekst deklaracji zgodności jest dostępny pod poniższym adresem internetowym: <http://eta.cz/declaration-of-conformity>

**Zmiana specyfikacji technicznych i akcesoriów w zależności od modelu produktu jest zastrzeżona przez producenta. Producent zastrzega sobie prawo do zmiany / aktualizacji ETA RAGGIO bez uprzedzenia. Charakter tych zmian / aktualizacji może spowodować, że niektóre informacje i procedury w tej instrukcji będą nieaktualne lub nie będą opisane.**

## 9. EKOLOGIA



Jeżeli tylko pozwoliły na to rozmiary, na wszystkich elementach wydrukowano znaki materiałów zastosowanych do produkcji opakowań, komponentów i wyposażenia, jak również ich przetwarzania wtórnego. Symbole umieszczone na produktach lub w załączonej dokumentacji oznaczają, że zastosowanych elementów elektrycznych lub elektronicznych nie można poddawać utylizacji wraz z odpadem komunalnym. Produkt należy odnieść do specjalnych punktów zbiorczych, w których będą przyjęte bez opłaty. Dzięki poprawnej utylizacji pomogą Państwo zachować cenne źródła i pomogą w profilaktyce ewentualnych negatywnych wpływów na środowisko naturalne i zdrowie ludzkie. Niewłaściwy sposób utylizacji urządzenia może podlegać karze – zgodnie z przepisami krajowymi i międzynarodowymi. Urządzenie jest wyposażone w akumulator Li-Ion o długiej żywotności. Aby chronić środowisko jest wymagane po zakończeniu działania urządzenia wyładowany akumulator zdemontować i w odpowiedni sposób, poprzez specjalną sieć punktów zbiorczych, akumulator i urządzenie bezpiecznie zlikwidować. W celu uzyskania innych szczegółowych informacji dotyczących utylizacji należy zwrócić się do najbliższego urzędu lub punktu zbiorczego.

### Wyjęcie akumulatora

Odśrubować 2 śruby pokrywy przestrzeni na akumulator na spodniej stronie odkurzacza. Wyjąć akumulator i odłączyć konektor. Do odłączenia konektora należy użyć większej siły dla pokonania bezpiecznika przeciwko samowolnemu rozłączeniu.

*HOUSEHOLD USE ONLY – Tylko do zastosowania w gospodarstwie domowym. DO NOT IMMERSE IN WATER OR OTHER LIQUIDS – Nie zanurzać do wody lub innych cieczy.*



*TO AVOID DANGER OF SUFFOCATION, KEEP THIS PLASTIC BAG AWAY FROM BABIES AND CHILDREN. DO NOT USE THIS BAG IN CRIBS, BEDS, CARRIAGES OR PLAYPENS. THIS BAG IS NOT A TOY.*

*Niebezpieczeństwo uduszenia. Tego worka nie należy używać w kołyskach, łóżeczkach, wózkach lub kojcach dziecięcych. Torebkę z PE położyć w miejscu będącym poza zasięgiem dzieci. Torebka nie służy do zabawy!*



**OSTRZEŻENIE**

**eta 5225****RAGGIO****BEDIENUNGSANLEITUNG**

Sehr geehrter Kunde, wir bedanken uns, dass Sie unser Produkt gekauft haben. Vor der Inbetriebnahme dieses Geräts lesen Sie sorgfältig die Bedienungsanleitung und bewahren Sie diese Anleitung zusammen mit der Garantiebescheinigung und je nach den Möglichkeiten auch mit der Verpackung und dem Inhalt auf.

**1. SICHERHEITSAUWEISUNGEN**

- Die Anweisungen der Anleitung betrachten Sie als Teil des Elektrogerätes und übergeben Sie die Anleitung einem jeden weiteren Nutzer.
- Überprüfen Sie, ob die Angabe des Typenschildes der Spannung Ihrer elektrischen Steckdose entspricht.
- Dieses Gerät darf von Kindern von 8 Jahren und Älteren und Personen mit eingeschränkten physischen oder mentalen Fähigkeiten oder mit unzureichenden Erfahrungen und Kenntnissen lediglich dann genutzt werden, wenn sie unter Aufsicht sind oder über die Nutzung des Gerätes auf eine sichere Art und Weise angewiesen wurden und sich eventueller Gefahren bewusst sind. Kinder dürfen mit dem Gerät nicht spielen. Reinigung und Wartung dürfen Kinder ohne Aufsicht nicht durchführen.
- Falls das Verbindungskabel am Netzteil beschädigt ist, muss es durch den Hersteller, seinen Techniker oder entsprechend qualifizierte Person umgetauscht werden, so dass keine gefährliche Situation entstehen kann.
- Vor dem Umtausch von Zubehörteilen oder von Teilen, die sich bei der Nutzung bewegen, vor der Montage und Demontage und vor jeder Reinigung und Wartung schalten Sie das Gerät aus.
- Vermeiden Sie Kontakt von Händen/Fingern an der Drehbürste.
- Das Netzteil mit dem Gerät ist nur für dieses Gerät bestimmt, verwenden Sie es nicht zu anderen Zwecken. Zusammen mit diesem Gerät verwenden Sie nur das gelieferte Netzteil, verwenden Sie beim Laden kein anderes Netzteil (z.B. von keinem anderen Gerät).
- Verwenden Sie das Gerät nicht, falls das Netzteil beschädigt ist, nicht richtig funktioniert, auf den Boden gefallen ist und beschädigt wurde oder ins Wasser gefallen ist. In solchen Fällen bringen Sie das Gerät zur Service-Stelle für die Überprüfung des sicheren Betriebs und der richtigen Funktion.















- Das Produkt ist zur Verwendung im Haushalt und zu ähnlichen Zwecken (in Geschäften, Büros und ähnlichen Betrieben, in Hotels, Motels und anderen Wohneinrichtungen, in Betrieben für Übernachtung mit Frühstück) bestimmt! Es ist nicht zu kommerziellen Zwecken bestimmt!
- **Tauchen Sie den Staubsauger nie ins Wasser (auch nicht teilweise)!**
- Beim Staubsaugen gewisser Typen von Teppichen kann statische Elektrizität entstehen. Die eventuelle Entladung ist für Gesundheit nicht gefährlich.
- Lassen Sie den Staubsauger nie in freien Witterungsbedingungen (**Regen, Frost, direkte Sonnenstrahlung** etc.).
- Saugen Sie keine scharfen Gegenstände (z.B. **Glas, Splitter**), heiße, brennbare, (Spreng-)Stoffe (z.B. **Asche, brennende Zigarettenstummel, Benzin, Lösungsmittel und Aerosole-Abgase**) ein. Durch Eisaugen dieser Gegenstände können Filter, ev. das ganze Gerät beschädigt werden.
- Um Sicherheit und richtige Funktion zu sichern, nutzen Sie nur originelle Ersatzteile und durch den Hersteller genehmigte Zubehörteile.
- Verwenden Sie das Gerät nie zu anderen als zu den genehmigten Zwecken.
- Dichten Sie bitte Fugen und Lücken auf dem Boden (z.B. bei den Übergangsstreifen) ab, so dass die Rotationsbürsten nicht beschädigt werden. Diese Lücken können den Staubsauger im weiteren Betrieb hindern, wenn in ihnen die Bürstenteile stecken bleiben.
- Der Staubsauger darf nicht auf Teppichen eingesetzt werden, deren Haarlänge mehr als 1 cm beträgt.
- Wird das Gerät eine längere Zeit nicht verwendet, trennen sie die Ladestation vom elektrischen Netz. Schieben Sie das Gerät außerhalb von Kontakten der Ladestation vor. Sie verhindern somit das Entladen des Staubsaugers. Verwenden Sie das Netzteil nur im Innenraum.
- Beim Aufladen des Akkus ist das Netzteil warm, was einen normalen Zustand kennzeichnet,
- Laden Sie keinen Akku auf, aus dem Elektrolyt austritt.
- Verbinden Sie keine Kontakte des Akkus oder des Netzteiles! Falls Sie den Akku nicht verwenden, halten Sie ihn außerhalb der Reichweite von metallenen Gegenständen wie z.B. Büroklammern, Münzen, Schlüssel, Nägel, Schrauben oder andere kleine Metallgegenstände, die den Kurzschluss an den Akku-Klammern verursachen können. Der gegenseitige Kurzschluss der Akkuklammern kann Verbrennungen oder Brand verursachen.
- Ergreifen Sie Maßnahmen, die einen glatten Betrieb des Staubsaugers sichern.
  - Stellen Sie Gegenstände, die leicht umkippen, an eine sichere Stelle.
  - Sichern Sie die Teppich-Ränder ab.
  - Hängende Tischbedeckungen und Vorhänge sollten den Boden nicht berühren.
  - Brennbare Gegenstände müssen weit entfernt von Feuerquellen gestellt werden.
  - Räumen Sie lose Verbindungsleitungen ab und sichern Sie sie gegen Kollision mit dem Staubsauger ab.
  - Sammeln Sie Zeitungen, Bücher, Zeitschriften und größere Papierstücke auf dem Boden auf.
- Die Hauptbürste und Schmutzbehälter müssen richtig angebracht werden.
- Reinigen Sie die Gegen-Sturz-Sensoren vor der Verwendung.
- Falls Sie das Staubsaugen in einem Raum wünschen, schließen Sie die Türen.
- Der Staubsauger braucht zum Staubsaugen unter den Möbeln eine Lücke von 10,5 freien Raum, so dass das Einklemmen oder Stecken-Bleiben verhindert wird.

- Verhindern Sie, dass der Staubsauger fällt. Falls dies passieren sollte, schalten Sie den Staubsauger ein und beobachten Sie seine Bahn unter Kontrolle, ob alles in Ordnung läuft. Diese Kontrolle ist wichtig, wenn der Staubsauger ohne Ihre Aufsicht staubsaugen soll.
- Falls aus dem Akku Flüssigkeit austritt, tauschen Sie ihn umgehend um, sonst kann er das Gerät beschädigen.
- Vergessen Sie nicht, dass sich der Roboter von selbst bewegt. Achten Sie darauf, dass Sie beim Gehen nicht auf den Roboter treten!
- Halten Sie die Batterien außerhalb der Reichweite von Kindern und unmündigen Personen. Die Person, die eine Batterie verschluckt, muss umgehend ärztliche Hilfe suchen.
- Die aufgeladenen Batterien und den Akku entsorgen Sie auf eine geeignete Art und Weise (siehe Art. 8. ÖKOLOGIE).
- Eventuelle fremdsprachliche Texte und Bilder auf den Verpackungen, oder auf dem Gerät, sind am Ende dieser Sprachvariante übersetzt zu finden.
- Der Hersteller ist für Schäden, die durch unrichtige Verwendung des Gerätes und des Zubehörs verursacht wurden, nicht verantwortlich und ist aus der Garantie nicht für ein Gerät verantwortlich, das beim Nicht-Einhalten der oben aufgeführten Sicherheitswarnungen betrieben wird. Als unrichtiges Verwenden des Gerätes wird das Nicht-Einhalten von regelmäßigem Umtausch oder Wartung von jeglichen Filtern angesehen.

### **Drahtlose Verbindung und Kompatibilität**

- Die Gesellschaft ETA ist auf keine Art und Weise für jeglichen zufälligen, indirekten oder nachfolgenden Schaden verantwortlich, für Datenverluste oder Verluste, die durch Weitergabe von Informationen während der Kommunikation mittels drahtloser Technologien verursacht wurden.
- Eine erfolgreiche drahtlose Kommunikation auf 100% ist bei allen Smart-Geräten und W-LAN-Netzen (Routern) nicht zu garantieren. Angesichts der Vielfältigkeit von Geräten auf dem Markt kann es zu solchen Fällen kommen, in denen der Charakter und die Spezifikation eines Smart-Gerätes oder von W-LAN-Netzen (Routern) die Verbindung verhindert, oder diese auf irgendeine Art und Weise gestört wird. Der Erfolg der drahtlosen Kommunikation mittels eines W-LAN-Netzes wird ebenfalls von vielen anderen Faktoren, inkl. Hardware- und Software-Konfiguration beeinflusst. Die Verbindung zwischen dem Roboter und Ihrem W-LAN-Netz kann ebenfalls von umliegenden W-LAN-Netzen beeinflusst werden, die auf derselben Frequenz aktiv sein und somit die Verbindung (z.B. in Plattenbauten, Wohnhäusern) stören können. Diese Gründe sind keine Reklamationsgründe des Gerätes.

Die Applikation ist das Eigentum eines dritten Subjekts (weiter nur „Subjekt“ genannt) und wird von ihm betrieben, dieses Subjekt ist mit der Gesellschaft HP TRONIC Zlín, spol. s r.o. (weiter nur „Verkäufer“ genannt) nicht identisch. Es werden keine persönliche Angaben seitens des Verkäufers an das Subjekt übergeben. Bei der Registrierung in der App gibt der Kunde seine persönliche Daten direkt an das Subjekt über, das zum Verwalter von personenbezogenen Daten wird. Die App und der damit verbundene Schutz von personenbezogenen Daten richten Sie nach den Regeln des Subjekts.



 <p>Lediglich ein autorisierter Service ist berechtigt Reparaturen und Änderungen dieses Geräts durchzuführen, andere nicht fachgerechte Manipulation kann zum Brand, Unfall durch elektrischen Strom oder Verwundung führen.</p>	 <p>Verwenden Sie keine andere als in der Verpackung gelieferte Ladestation inkl. des beigelegten Netzteiles.</p>
 <p>Berühren Sie nie das Netzteil mit nasser Hand - es kann zum Unfall durch elektrischen Strom kommen.</p>	 <p>Biegen Sie nicht den Anschlusskabel um und belasten Sie ihn nicht, dies könnte zur Beschädigung, zum Brand oder zum Unfall durch elektrischen Strom führen,</p>
 <p>Achten Sie darauf, dass Ihre Kleidung oder Ihr Körperteil nicht in der Rotationsbürste stecken bleiben, es kann zu Verletzungen kommen.</p>	 <p>Verhindern Sie Kontakt mit Zigaretten, Feuerzeugen, Streichhölzern oder anderen Wärmequellen oder brennbaren Materialien.</p>
 <p>Verwenden Sie den Staubsauger in Geschäftsräumen nicht, er könnte durch belastend häufige Verwendung beschädigt werden.</p>	 <p>Entfernen Sie vor der Verwendung alle leicht zu vernichtende Gegenstände (inkl. Gegenstände mit hoher Rückschlageigenschaft, Stoffe, Glasflaschen etc.), die Gegenstände könnten beschädigt oder die Funktion des Staubsaugers eingeschränkt werden.</p>
 <p>Der Spannungseinspeisung des Netzteiles zur Ladestation stecken Sie völlig ein,</p>	 <p>Treten Sie und setzen Sie sich nicht auf den Staubsauger, es könnte zur Beschädigung des Staubsaugers führen oder zur Verletzung.</p>
 <p>Saugen Sie kein Wasser und keine anderen Flüssigkeiten ab, es könnte zur Beschädigung des Staubsaugers führen.</p>	 <p>Verwenden Sie den Staubsauger nicht an kleinen Tischen oder Stühlen oder in einem kleinen Raum, es könnte zur Beschädigung des Staubsaugers führen</p>
 <p>Verwenden Sie den Staubsauger nicht draußen, es könnte zur Beschädigung des Staubsaugers führen</p>	 <p>Lassen Sie keine Fäden, Drahtstücke oder andere Gegenstände länger als 150 mm herumliegen, sie könnten sich in der Bürste verwickeln</p>



## 2. VERWENDUNG

Das Gerät ist zur Verwendung zu Hause, in Hotelzimmern und kleinen Büros bestimmt. Es eignet sich zum Reinigen von Teppichen mit kurzem Haar, von Holzböden, Hartböden, keramischem Pflaster etc.

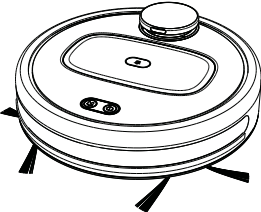
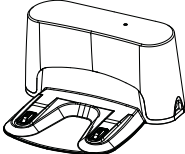
## 3. PRODUKTTEILE

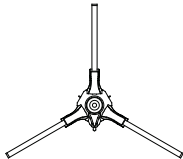
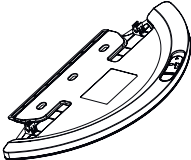
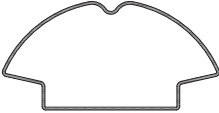
### 3.1 INHALT DER PACKUNG

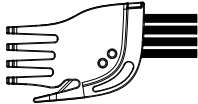
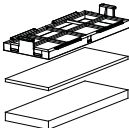
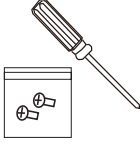
Position	Beschreibung	Bezeichn.	Menge
	Robotischer Staubsauger	A	1
	Ladestation	C	1
	Netzteil	D	1
	Seitenbürste	A9	2
	Wischaufsatz	E	1
	Mopp	E1	2

Position	Beschreibung	Bezeichn.	Menge
	Reinigungsteil	<b>F</b>	1
	HEPA-Filter	<b>B4</b>	1
	Schaumstofffilter	<b>B5</b>	1
	Schutzfilter	<b>B6</b>	1
	Schraubenzieher	<b>G</b>	1
	Schraube	<b>H</b>	2
	Schutzband des Laser-Moduls	<b>I</b>	1

### 3.2 ROBOTERSTAUBSAUGER – BLICK VON OBEN

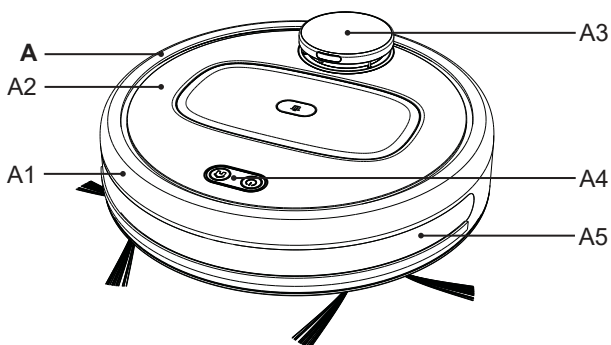

#### **A – Roboterstaubsauger**

A1 – Vorderpuffer

A2 – Oberdeckel

A3 – Lasermodul

A4 – Bedienungstasten

A5 – Schutzdeckel der IR-Sensoren

### 3.3 ROBOTERSTAUBSAUGER – BLICK VON UNTEN

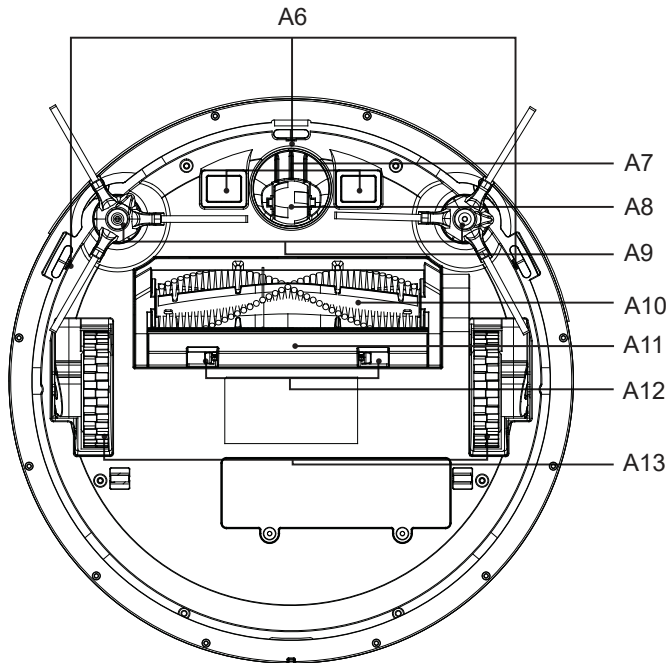

A6 – Sensoren gegen Treppensturz

A7 – Ladekontakte

A8 – Vorderrad

A9 – Seitenbürsten

A10 – Hauptbürste

A11 – Hauptbürstendeckel

A12 – Hauptbürstendeckel-Verschluss

A13 – Antriebsräder (links/rechts)

### 3.4 ROBOTERSTAUBSAUGER – BLICK VON VORNE

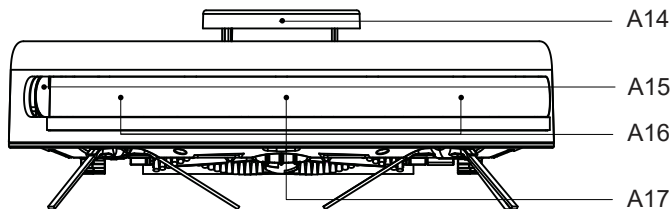

A14 – Stoßsensor

A15 – Wand-Erkennungssensor

A16 – IR-Sensoren

A17 – Ladesensor

### 3.5 ROBOTERSTAUBSAUGER – BLICK VON OBEN + DEMONTAGE DES SCHMUTZBEHÄLTERS

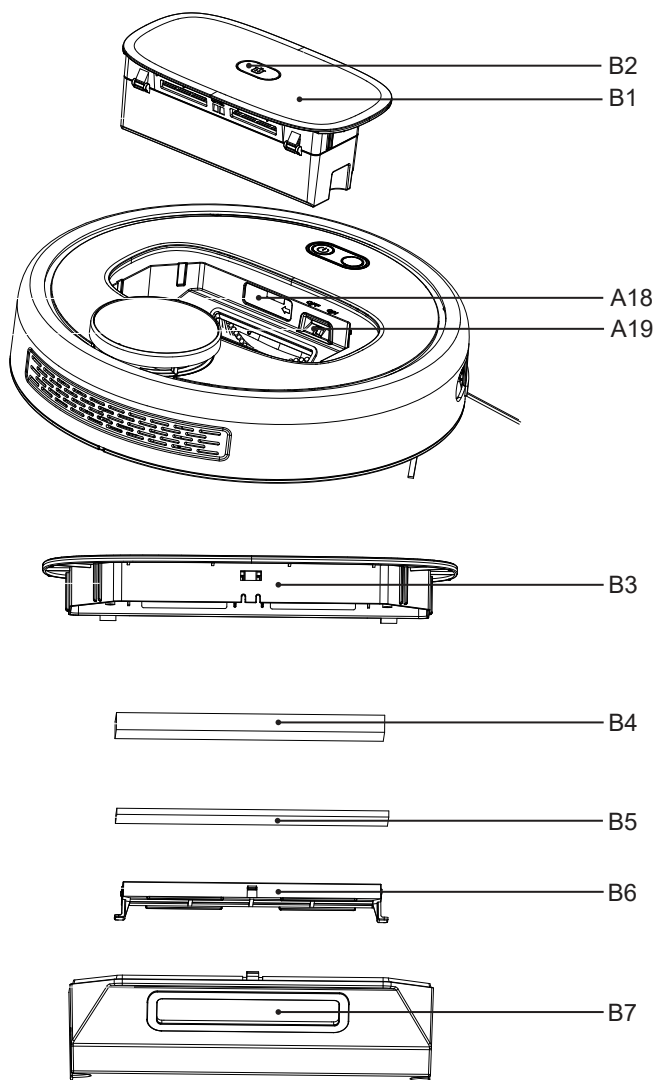

A18 – RESET-Taste (mit Gummi bedeckt)

A19 – Hauptschalter ON/OFF

B1 – Schmutzbehälter

B2 – Taste zum Lockern des  
Schmutzbehälters

B3 – Deckel des Schmutzbehälters

B4 – HEPA-Filter

B5 – Schaumstofffilter

B6 – Schutzfilter

B7 – Unterteil des Schmutzbehälters

### 3.6 LADESTATION

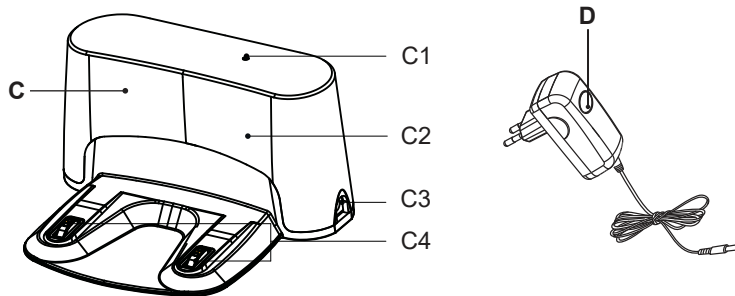

#### C – Ladestation

C1 – Betriebsleuchte

C2 – Leuchtzone

C3 – Anschluss für das Netzteil

C4 – Ladekontakte

#### D – Netzteil

### 3.7 WISCHAUFSATZ

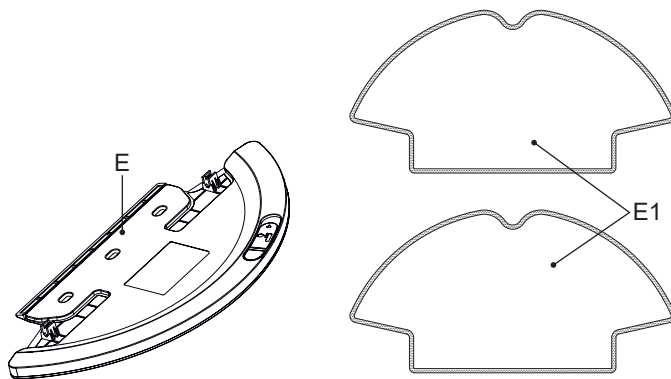

#### E – Wischaufsatz

E1 – Wischer

## 4. VORBEREITUNG DES STAUBSAUGERS UND DER LADESTATION

Entfernen Sie jegliche Verpackungen, nehmen Sie den Staubsauger und das Zubehör heraus. Entfernen Sie vom Staubsauger alle eventuellen Folien, Aufkleber oder Papier.

### 4.1 VORBEREITUNG DES STAUBSAUGERS

Kleben Sie den Schutzband auf die Lasersensoren auf.

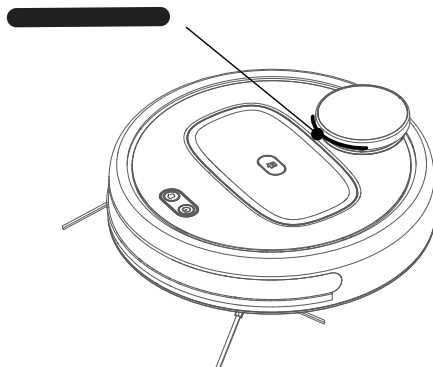

## 4.2 INSTALLATION DER LADESTATION

1. Stellen Sie die Ladestation auf den Boden. Überprüfen Sie, ob es genug Platz an den Seiten der Plattform (min. 0,5 m) und vor der Plattform (min. 1,5 m).

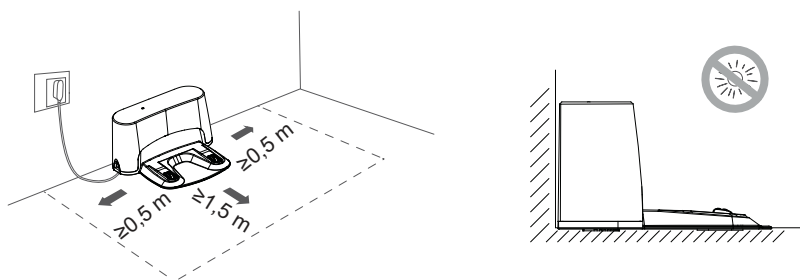

2. Schließen Sie das Netzteil zur Ladestation und dann zum el. Netz (es leuchtet die Leuchte C1) an.

## 5. BETRIEB

### HINWEIS

Der Roboterstaubsauger ETA Raggio ist auf den ersten Blick ein normaler Roboterstaubsauger mit normalen Funktionen. Das Modell ist aber einzigartig durch die Möglichkeit mit der App „ETA RAGGIO“ verbunden zu sein, die seine Funktionalität und sein Potenzial wesentlich erweitert. Ohne App ist der Staubsauger voll betriebsfähig und kann in einfachen Modus (automatische und lokale Reinigung + Rückkehr in die Ladestation) verwendet werden, für komplette Verwendung aller Funktionen und vollen Komfort bei der Bedienung ist allerdings die Verbindung mit der Applikation empfehlenswert.

## 5.1 AUFLADEN DES AKKU

1. Überprüfen Sie, ob die Ladestation richtig zum el. Netz richtig angeschlossen ist. Die Leuchte **C1** leuchtet.
2. Nehmen Sie den Schmutzbehälter **B1** heraus und schalten Sie den Schalter **A19** in die Position "ON". Stecken Sie danach den Schmutzbehälter zurück in den Staubsauger ein.
3. Legen Sie den Staubsauger neben die Ladestation und schalten Sie ihn mit der Taste "⏻" ein. Dann drücken Sie die Taste "🏠" und der Staubsauger sucht automatisch die Ladestation aus und parkt. Wenn der Akku ausgeladen ist, legen Sie den Staubsauger auf richtige Art und Weise in die Ladestation.

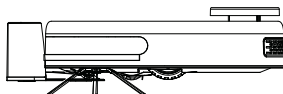

### Anmerkungen

- Üblicher Ladevorgang beträgt ca 5 Stunden. Der voll aufgeladene Akku gewährt eine Betriebszeit von bis zu 100 Minuten.
- Nach dem Reinigen sucht der Staubsauger automatisch die Ladestation aus.
- Die Anzeige des Akku-Zustandes ist einfach auf der App „ETA RAGGIO“ anzuzeigen. Dank dieser App kann man den Staubsauger zurück zur Ladestation schicken. Für die Anleitung zur App siehe unten.

## 5.2 BEDIENUNG DURCH STEUERUNGSTASTEN

Schalten Sie zunächst den Hauptschalter **A19** in die Position ON = EIN um.

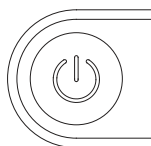

### Taste START/PAUSE/AUSCHALTEN:

1. Kurz drücken - START/ PAUSE der automatischen Reinigung;
2. Lang drücken (ca. 3 Sekunden) - AUSSCHALTEN.



### Taste zum Aufladen und für lokale Reinigung:

1. Kurz drücken - Aufladen (Suchen der Ladestation oder PAUSE im Standby-Modus);
2. Lang drücken (ca. 3 Sekunden) - lokale Reinigung (der Staubsauger reinigt ein Quadrat von 2x2 m).

### Anmerkung

Mit langem Drücken (ca. 3 Sekunden) beider Tasten ("⏻" und "🏠") gleichzeitig wird das WIFI-Netz im Staubsauger zurückgesetzt.

### Taste ZURÜCKSETZEN (A18)

Falls der Staubsauger einen unbekannteten Fehler meldet, drücken Sie die Taste **A18** mit einem geeigneten Instrument (siehe Kapitel 7. **PROBLEME LÖSEN**). Dann testen Sie die richtige Funktion des Staubsaugers.

### 5.3 TABELLE VON LICHT- UND TONSIGNALEN

	Zustand	Lichtsignal	Tonsignal
1	Laden nach dem Einschalten	Grünes Licht blinkt	Längerer Tonsignal nach dem Einschalten
2	Laden beendet	Grünes Licht leuchtet	2X Tonsignal
3	Das Gerät ist nach dem Einschalten mit dem W-LAN-Netz nicht verbunden.	Orange Licht leuchtet	-
4	Verbinden mit dem W-LAN-Netz	Orange Licht blinkt	1X Tonsignal
5	Verbunden mit dem W-LAN-Netz	Grünes Licht leuchtet	2X Tonsignal
6	W-LAN-Verbindung zurücksetzen	Orange Licht blinkt langsam	1X Tonsignal
7	Anfang der Reinigung (START)	Grünes/Orange Licht leuchtet nach Blinken	Startmelodie
8	Reinigungspause (PAUSE)	Blaues/zweifarbige Licht leuchtet nach Blinken	-
9	Reinigung fortsetzen	Grünes/Orange Licht leuchtet nach Blinken	Startmelodie
10	Reinigung vollendet	Grünes/Orange Licht leuchtet nach Blinken	2X Tonsignal
11	Die Akku-Kapazität ist zu niedrig - aufladen	Rotes Licht leuchtet und dann blinkt orange Licht	Startmelodie des Ladevorgangs
12	Suchen nach der Ladestation	Grünes Licht blinkt langsam	Startmelodie des Ladevorgangs
13	Pause im Ladevorgang	Grünes Licht leuchtet nach Blinken	-
14	Start des Ladevorgangs an der Ladestation	Grünes Licht blinkt	2X Tonsignal
15	Verschicken des Befehls, wenn das Gerät an der Ladestation aufgeladen wird und die Akku-Kapazität zu niedrig ist	Rotes Licht blinkt zuerst und leuchtet	2X Tonsignal
16	Akku voll aufgeladen	Grünes/Orange Licht leuchtet	-
17	Herausnehmen des Schmutzbehälters	Rotes Licht blinkt schnell	1X Tonsignal
18	Anlegen des Schmutzbehälters	Rotes Licht blinkt schnell und grünes/orange Licht leuchtet	1X Tonsignal

	Zustand	Lichtsignal	Tonsignal
19	Neues Schema wird erstellt	Grünes/orange Licht leuchtet und blinkt danach	1X Tonsignal
20	Ausschalten	Rotes Licht blinkt schnell und erlischt nach dem Ausschalten	-
21	Anfang des Firmware-Upgrades.	Grünes/orange Licht blinkt schnell	1X Tonsignal
22	Firmware-Upgrade fehlgeschlagen	Rotes Licht blinkt schnell	Längerer Tonsignal (ca. 1,5 Sekunden)
23	Firmware-Upgrade fertig	Grünes/orange Licht leuchtet und dann blinkt schnell	2X Tonsignal
24	Staubsaugersuche (gefunden)	Grünes/orange Licht leuchtet und dann blinkt	Melodie: Gefunden

## 5.4 INSTALLATION DER „ETA RAGGIO“ APP UND KOPPELN

### Kompatibilität:

OS des Smart-Gerätes - Android 4.0 und höher  
- IOS 7.0 und höher

WIFI-Netz - 2,4 Ghz  
- Verschlüsselung WPA1 und WPA2 (WPA2 empfohlen)

### HINWEIS

**Das Gerät kann in WIFI-Netzen, die mit dem Protokoll IEEE 802.1X (üblicherweise Firmennetze) verschlüsselt sind, nicht betrieben werden.**

Downloaden Sie in Ihr Smart-Gerät kostenlos die App mit dem Namen "ETA RAGGIO". Diese finden Sie in der App-Datenbank im Apple Store oder Google Play.

### Anmerkungen

Für das Herunterladen der tschechischen Version müssen Sie an ihrem Smart-Gerät Tschechisch als Systemsprache einstellen.

### Geräte koppeln:

### Anmerkung

Führen Sie das Koppeln des Staubsaugers mit einem aufgeladenen Akku oder direkt mit dem Staubsauger in der Ladestation durch.

- Überprüfen Sie, ob der Staubsauger eingeschaltet (Schalter **A19** in der Position "ON") ist und ob die Station richtig installiert und zum el. Netz angeschlossen (**C1**-Leuchte leuchtet) ist.
- Schließen Sie Ihr Smart-Gerät ins WIFI-Netz an, in dem Sie den Staubsauger benutzen möchten.

3. Schalten Sie die App "ETA RAGGIO" an Ihrem Smart-Gerät ein. Legen Sie nach Anweisung Ihr Konto an. Zur Registration kann eine E-Mail oder eine Telefonnummer verwendet werden.

### Anmerkung

Die App kann (je nach dem Modell Ihres Smart-Gerätes und dem OS) Erlaubnis zu verschiedenen Zugängen (Zugang zum Speicher, Geräteposition usw.) verlangen. Für richtige Funktionalität ist es notwendig diese Zugänge zu erlauben. Andernfalls wird die richtige Funktion der App oder das Koppeln verhindert.

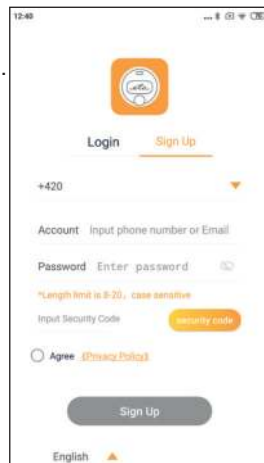

4. Melden Sie sich in die App mit Ihrem Konto an.

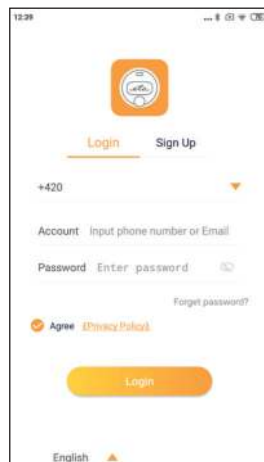

5. Klicken Sie auf "Click to Add Device" und führen Sie den Neustart des WIFIs laut Anweisung in der App durch. Klicken Sie auf "Next".

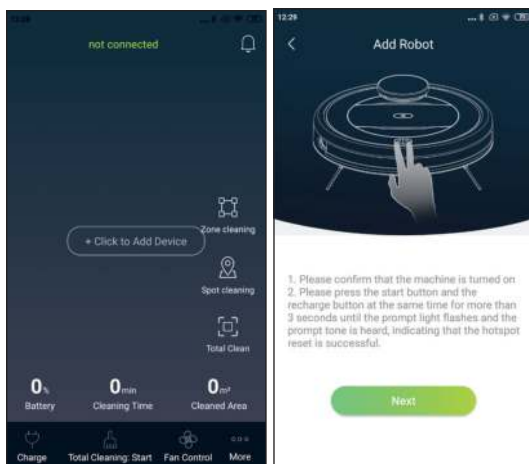

6. In diesem Moment beginnt der Staubsauger ein Signal zu senden. Halten Sie das Smart-Gerät in der Nähe des Staubsaugers und warten Sie, bis der Staubsauger auf dem Display angezeigt wird. Bestätigen Sie danach mit "Next".

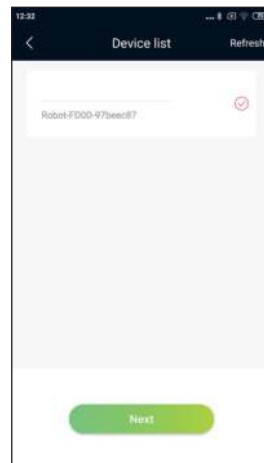

7. Geben Sie den Namen des WIFI's und das Passwort (gleiches WIFI-Netz, mit dem Ihr Smart-Gerät verbunden ist) ein.

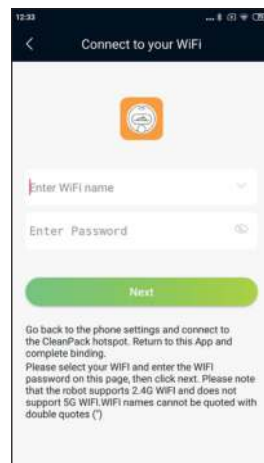

8. Jetzt wird in der Liste der gesehenen WIFI-Netze Ihres Gerätes der Netzwerkname, der vom Staubsauger gesendet wird, angezeigt. Wählen Sie "Robot..." aus und verbinden Sie sich. In diesem Moment wird Sie das Gerät vielleicht auf die fehlerhafte Internetverbindung aufmerksam machen, ignorieren Sie diese Anzeige. Klicken Sie dann auf "<" für Rückkehr in die App und warten Sie auf die Verbindung.

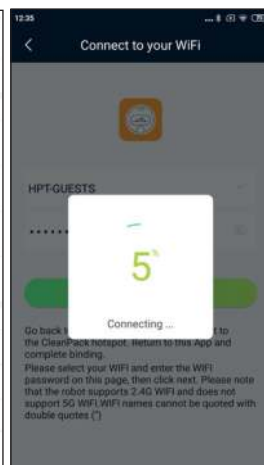

9. Sobald das Gerät angeschlossen ist, wird auf dem Schema ein leuchtender Punkt und im Oberteil des Displays ‚Zustand des Gerätes‘ angezeigt. Jetzt können Sie den Staubsauger durch die App steuern (z.B. auch von der Arbeit). Für diese Funktion muss allerdings das WIFI-Netz, mit dem der Staubsauger gekoppelt ist, aktiviert sein.

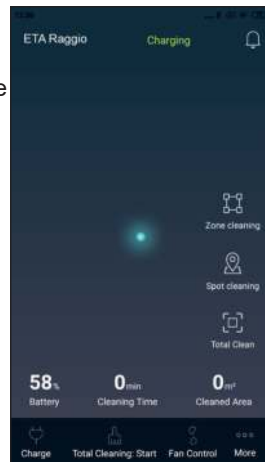

### Anmerkungen

- Bei Schwierigkeiten mit dem Koppeln:
  - überprüfen Sie zuerst, ob die WIFI-Einstellungen und das Betriebssystem des Smart-Gerätes den verlangten Anforderungen entsprechen;
  - versichern Sie sich, ob Sie genau nach den aufgeführten Schritten siehe oben vorgegangen sind;
  - starten Sie den Staubsauger und das Smart-Gerät neu und wiederholen Sie den Vorgang;
  - falls möglich, versuchen Sie auf den Router neuzustarten;
  - überprüfen Sie, ob sich der Staubsauger in der Reichweite des WIFIs befindet;
  - überprüfen Sie, ob der Staubsauger wenigstens zu 35% aufgeladen ist.
- Einige Schwierigkeiten mit dem Koppeln können durch die Überlastung des WIFIs und der eingestellten Kanäle (vor allem in Wohnhäusern) verursacht werden, die Kollisionen und Ausfallsituationen verursachen. Falls solche Ausfallsituationen vorkommen, sollte der Staubsauger, ggf. der WIFI-Router neugestartet werden. Für einen dauerhaften Betrieb ist es weiter wichtig, dass der WIFI-Signal ausreichend stark ist und die ganze Fläche des gewünschten Betriebes abdeckt.
- Falls Ihr Smart-Gerät über das System **Android 6.0 und höher** verfügt, muss die Funktion der Positionsermittlung eingeschaltet sein.
- Sobald der Staubsauger mit Ihrem Smart-Gerät mittels App "ETA RAGGIO" gekoppelt wird, manipulieren Sie nicht mit der Ladestation **C** und ändern Sie nicht ihre Position. Der Staubsauger benutzt die Ladestation als Orientierungspunkt auf dem Schema.
- **Durch die Änderung der Position entsteht das Risiko das generierte Schema samt vordefinierter Reinigungszonen und verbotener Bereiche zu verlieren! Der Staubsauger bildet ein neues Schema, durch das das alte Schema überschrieben wird.**

## 5.5 BEDIENUNG DES STAUBSAUGERS DURCH "ETA RAGGIO"

Die App "ETA RAGGIO" bietet intuitives Design zum Steuern mit Hilfe-Angebot. Die Bedienung ist somit sehr einfach, richten Sie sich immer nach den Anweisungen in der App.

### Anmerkung

Zu einem Staubsauger können bis zu 10 Benutzerkontos erstellt werden, die an verschiedenen Smart-Geräten aktivierbar sind.

### Funktionen der App "ETA RAGGIO":

1. Nach dem Koppeln Ihres Smart-Gerätes und des Staubsaugers wird in der App ein leuchtender Punkt als Staubsauger oder das Schema des zu reinigenden Raumes (falls der Staubsauger schon benutzt wurde) und Grundinformationen über den Staubsauger (Zustand des Staubsaugers, Position Akku-Stand, Informationen über die letzte Reinigung: Fläche und Dauer) angezeigt. Auf dem Schema ist ebenfalls die Position der Ladestation zu sehen. Wesentliche Funktionen können eingestellt werden:

- Automatisches Reinigen;
- Zonenreinigung (wenn die Zonen schon vordefiniert sind);
- Lokalreinigung;
- Saugleistung (3 Ebenen);
- Den Staubsauger zur Ladestation schicken.



2. Nach dem Anklicken von "More" (Mehr) bekommen Sie detaillierte Informationen zur App und zum Staubsauger (Erfolgte Reinigungen, Wartungsanfrage - verschmutzte Einzelteile, Fehlerdiagnose). Sie können Ihr Benutzerkonto verwalten - Anmeldung, Abmeldung, Änderung usw. Dort finden Sie auch das Benutzerhandbuch zur App und Ratschläge zum Problemlösen. Sie können dort folgende Funktionen einstellen:

- Vordefinieren der Reinigungszone und der verbotenen Zonen (insgesamt 10 Zonen) inkl. Möglichkeit einer doppelten Reinigung für gewählte Zone;
- Einstellung des Zeitplans der Reinigung (Reinigung einzelner Zonen kann für einzelne Zeitabschnitte eingestellt werden) inkl. Funktion "No-disturb" (nicht stören), bei der ein Zeitabschnitt vordefiniert wird, in dem der Staubsauger nicht staubsaugen darf;
- Konfiguration der Licht- und Tonsignale;
- Manuelle Staubsaugerbedienung.

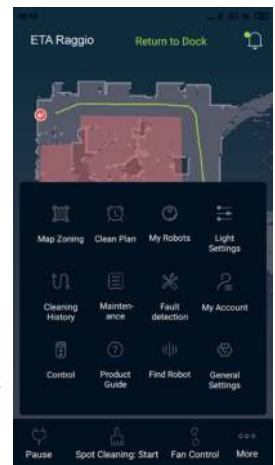

### Anmerkungen

- Möchten Sie den Staubsauger durch mehrere Konten steuern, schalten Sie durch die Funktion "Share robot" - Teilen mit anderen Konten.
- Zu einem Konto melden Sie sich jeweils aus einem Smart-Gerät (nie mit zwei Geräten gleichzeitig).
- Möchten Sie die Reinigungs- und verbotenen Zonen effektiv und komfortabel einstellen, lassen Sie den Staubsauger das Schema Ihres Haushalts erstellen - optimal mit der Funktion "Total cleaning" (Automatische Reinigung).

## 5.6 VERWENDUNG DES WISCHAUFSATZES

1. Feuchten Sie den Mopp **E1** an und wringen Sie ihn aus, setzen Sie ihn auf den Wischaufsatz **E** auf.
2. Füllen Sie den Behälter des Wischaufsatzes mit Wasser auf.
3. Bringen Sie den Wischaufsatz (mit einem Klick) auf das Hinterteil unten am Staubsauger auf.
4. Schalten Sie den Staubsauger ein und führen Sie die Reinigung durch.

### Anmerkungen

- Wir empfehlen den Staubsauger am Anfang der Reinigung frei in den Raum (außerhalb der Lade-Station) zu positionieren.
- Verwenden Sie die Wischfunktion nur dann, wenn Sie den Staubsauger völlig unter Kontrolle haben. Beim Abwischen verwenden Sie weder die Funktion des verschobenen Starts noch die Fernbedienung (außerhalb Ihres Haushalts).
- Verwenden Sie den Wischaufsatz nur auf harten Böden - nie auf dem Teppich! Am Ende des Wischvorgangs und vor dem Aufladen nehmen Sie den Wischbehälter heraus und leeren Sie ihn.
- Voller Behälter des Wischaufsatzes reicht für Abwischen von ca 50 m<sup>2</sup> Boden aus.

## 6. WARTUNG

Führen Sie die Wartung und Reinigung des Staubsaugers abhängig von der Betriebsfrequenz und vom Umfang der Reinigungen. In schmutzigen Räumen (Haushalt mit Haustieren) wird die Wartung häufiger erforderlich sein. **Vernachlässigte Wartung kann den Staubsauger und seine Teile beschädigen!**

### 6.1 REINIGUNG VON AUFLADEKONTAKTEN

**Schalten Sie den Staubsauger aus und trennen Sie die Ladestation vom el. Netz!** Reinigen Sie die Ladekontakte (**A7**, **C4**) am Staubsauger und an der Ladestation mit einem feuchten Tuch. Reinigen Sie den Staubsauger mindestens 1x pro Monat. **Verwenden Sie bei der Reinigung der Kontakte keine aggressiven Reinigungsmittel oder Öle.**

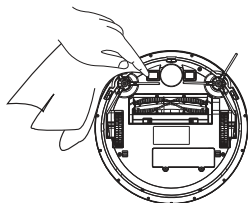

### 6.2 REINIGUNG DES SCHMUTZBEHÄLTERS UND DER FILTER

1. Nehmen Sie den Schmutzbehälter **B1** aus dem Staubsauger heraus.

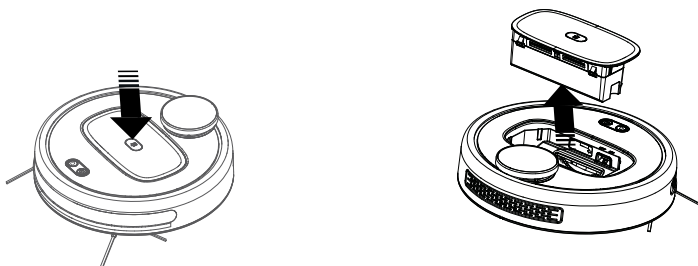

2. Heben Sie den Deckel hoch und schütteln Sie Schmutzteile aus. Entsorgen Sie die Schmutzteile zusammen mit dem Restmüll.

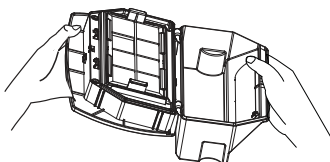

3. Reinigen Sie den Schmutzbehälter mit dem Teil F (oder mit einem anderen geeigneten Teil).

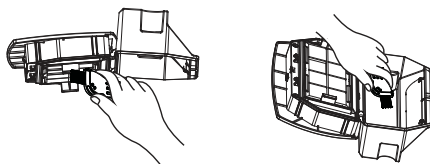

4. Nehmen Sie die Filter aus dem Schmutzbehälter heraus und reinigen Sie sie mit dem Teil F (oder mit einem anderen geeigneten Teil). Klopfen Sie oder pusten Sie sanft in den HEPA-Filter B4. Den Schaumstofffilter B5 und den Schutzfilter B6 kann man unter laufendem Wasser abspülen. Im Falle einer größeren Verschmutzung des Schmutzbehälters können Sie diesen auch unter laufendem Wasser abspülen. **Vor wiederholter Verwendung alles ordentlich abtrocknen lassen!**

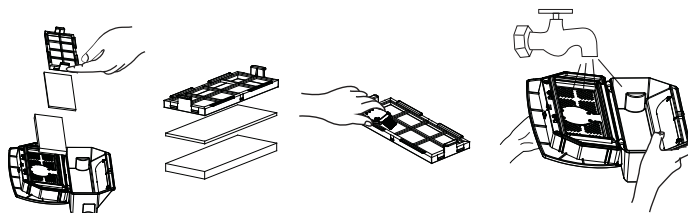

### HINWEIS

- Verwenden Sie beim Reinigen der Filter weder aggressive oder Reinigungsmittel noch heißes Wasser.
- Für das Bewahren der Filtrationsparameter des HEPA-Filters empfehlen wir trockene Reinigung.
- **Wenn Sie sich entscheiden, den HEPA-Filter mit Wasser abzuspülen, reduziert sich sein Filtrationsvermögen.** Der Filter darf maximal 3x ab gespült werden. Danach muss ein neuer Filter gekauft werden.
- Wir empfehlen den HEPA-Filter mindestens 2x pro Jahr auszutauschen,
- Die Filter eignen sich zum Abspülen in der Spülmaschine nicht.
- Das Vernachlässigen der Reinigung und des Filtertausches kann eine Panne am Staubsauger zur Folge haben.

5. Nach der Wartung legen Sie den Schmutzbehälter samt Filter zusammen und stecken Sie ihn in den Staubsauger ein.

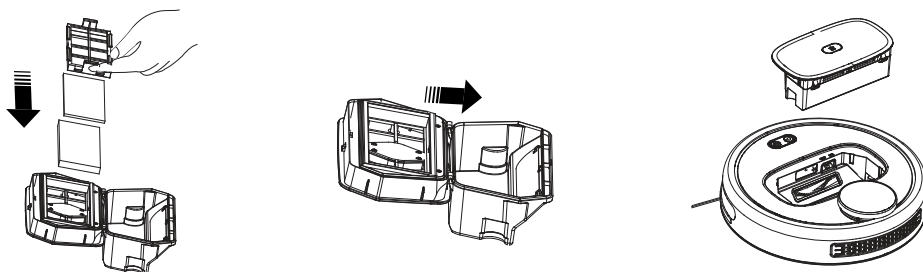

### 6.3 REINIGEN DER HAUPTBÜRSTE

1. Drücken Sie die Klips **A12** in der Richtung zueinander, heben Sie den Deckel **A11** ab und nehmen Sie die Hauptbürste **A10** aus dem Staubsauger heraus.

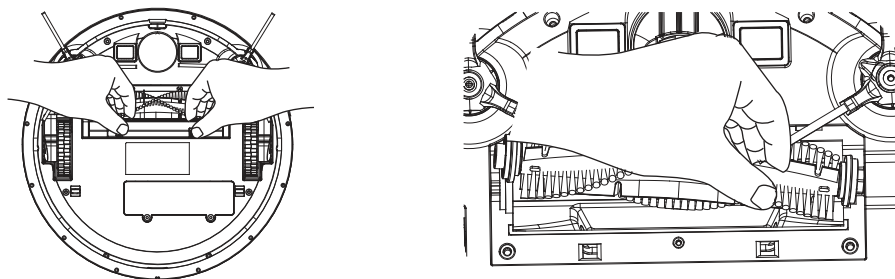

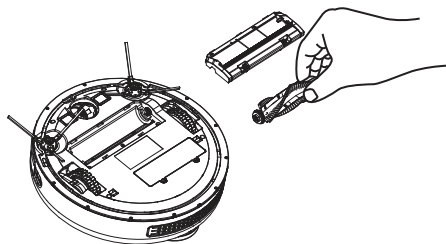

2. Reinigen Sie die Hauptbürste mit dem Teil **F** (oder mit einem anderen geeigneten Teil). Für das Entfernen von eingewickelten Haaren können Sie auch Schere benutzen. Wischen Sie den Deckel und die Hülle der Hauptbürste mit einem weichen, trockenen Tuch ab.

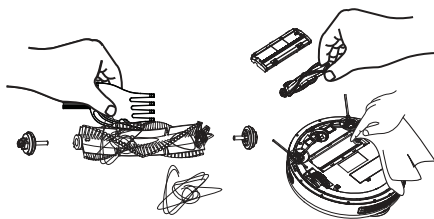

## 6.4 REINIGEN VON SEITENBÜRSTEN

1. Schrauben Sie mittels Schraubenzieher **G** die Befestigungsschrauben ab.

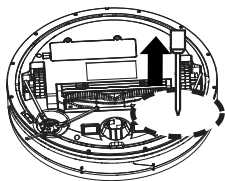

2. Nehmen Sie beide Seitenbürsten heraus, reinigen Sie sie und entfernen Sie eingewickelte Haare von ihnen.

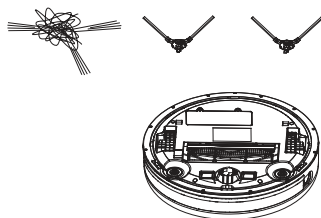

## 6.5 REINIGEN VON RÄDERN

Reinigen Sie das vordere, linke und rechte Rad mittels Teil F.

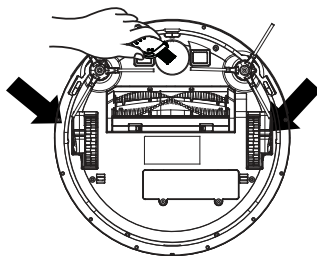

### HINWEIS

An den Achsen der Räder können sich Haare wickeln und andere Schmutzteile haften bleiben. Überprüfen Sie regelmäßig die Räder und reinigen Sie sie.

## 6.6 REINIGEN VON SENSOREN

Nach dem Ende jedes Reinigungsvorgangs wischen Sie die Sensoren gegen Treppensturz **A6** und das Schutzglas der **A5** IR-Sensoren **A15** mit einem weichen, trockenen Tuch ab.

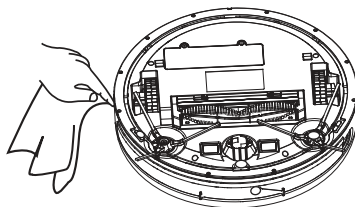

## 6.7 REINIGEN DES WISCHAUFSATZES

Nach jeder Benutzung nehmen Sie den Wischaufsatz aus dem Staubsauger heraus. Gießen Sie aus dem Behälter das übriggebliebene Wasser aus. Spülen Sie den Wischaufsatz unter laufendem Wasser ab.

**Gründlichere Wartung oder Wartung, die Zugriff zu den Innenteilen des Gerätes erfordert, muss durch den Service durchgeführt werden! Beim Nicht-Einhalten der Anweisungen erlischt das Garantierecht!**

## 7. PROBLEME LöSEN

Problem	Signal	Ursache	Lösung
Fehler des Schmutzbehälters	Das rote Licht blinkt langsam und es ertönt ein Signalton	Unrichtige Installation des Schmutzbehälters oder fehlender Schmutzbehälter	Stechen Sie den Schmutzbehälter richtig ein
Der Schmutzbehälter ist voll	Es ertönt 5x ein Tonsignal	Der Schmutzbehälter ist voll oder die Filter sind viel zu verschmutzt	Reinigen Sie den Schmutzbehälter oder die Filter, oder tauschen Sie sie um
Fehler der Lasersensoren	Das rote Licht blinkt langsam und es ertönt 4x der Tonsignal	Lasersensoren sind bedeckt oder der Staubsauger befindet sich in einem engen geschlossenen Raum	Überprüfen Sie die Lasersensoren und stellen Sie den Staubsauger in einen offenen Raum
Fehler beim Einschalten des Staubsaugers	Das rote Licht blinkt und es ertönt 2x der Tonsignal	Der Staubsauger ist nicht auf dem Boden oder ausgeschaltet	Stellen Sie den Staubsauger auf den Boden und schalten Sie ihn ein
Fehler des Treppensturz-sensors	Das rote Licht blinkt langsam und es ertönt 3x der Tonsignal	Treppensturzsensoren sind bedeckt oder der Staubsauger befindet sich zu hoch	Überprüfen Sie und reinigen Sie die Treppensturzsensoren und stellen Sie den Staubsauger auf den Boden.
Fehler der IR-Sensoren	Das rote Licht blinkt langsam und es ertönt 2x der Tonsignal	Das Schutzglas der IR-Sensoren ist bedeckt oder verschmutzt	Überprüfen und reinigen Sie das Schutzglas der IR-Sensoren
Fehler des Vorderpuffers	Das rote Licht leuchtet und es ertönt 4x der Tonsignal	Der Vorderpuffer ist blockiert	Überprüfen Sie den Vorderpuffer und entfernen Sie die Ursache der Störung
Fehler des Vorderrades	Das rote Licht leuchtet und es ertönt der Tonsignal	Das Vorderrad ist schmutzig oder blockiert	Überprüfen und reinigen Sie das Vorderrad
Fehler der Seitenbürsten	Das rote Licht leuchtet und es ertönt 2x der Tonsignal	Die Seitenbürsten sind schmutzig oder blockiert	Überprüfen und reinigen Sie

<b>Problem</b>	<b>Signal</b>	<b>Ursache</b>	<b>Lösung</b>
Fehler der Hauptbürste	Das rote Licht leuchtet und es ertönt 3x der Tonsignal	Die Hauptbürste ist schmutzig oder blockiert	Überprüfen und reinigen Sie die Hauptbürste
Fehler der Staubsaugerbewegung	Das rote Licht leuchtet und es ertönt 4x der Tonsignal	Der Staubsauger ist blockiert oder kann sich nicht bewegen	Überprüfen Sie, ob der Staubsauger irgendwo (zwischen den Möbeln) stecken geblieben ist
Fehler der Neigung	Das rote Licht leuchtet und es ertönt 5x der Tonsignal	Der Staubsauger befindet sich in einer zu großen Neigung	Stellen Sie den Staubsauger auf einen geraden Boden
Fehler der Ladestation	Das rote Licht leuchtet und es ertönt 3x der Tonsignal	Die Ladestation wurde nicht gefunden oder sie ist nicht zum el. Netz angeschlossen	Überprüfen Sie den Staubsauger und den richtigen Anschluss der Ladestation zum el. Netz
Ungenügende Kapazität des Akkus	Das rote Licht leuchtet und es ertönt der Tonsignal	Die Akku-Kapazität ist zu niedrig und der Staubsauger befindet sich außerhalb der Ladestation	Legen Sie den Staubsauger an die Ladestation und lassen Sie den Akku genügend aufladen
Fehler des Ventilators	Das rote Licht leuchtet und es ertönt 5x der Tonsignal	Der Ventilator ist blockiert	Überprüfen Sie und lockern Sie den Ventilator
Unbekannter Fehler	Das rote Licht leuchtet und es ertönt ein längerer Tonsignal (ca. 1,5 Sekunden)	Unbekannte Problemursache	Starten Sie den Staubsauger neu

## 8. TECHNISCHE DATEN

<b>Roboterischer Staubsauger</b>	
Gerät Schutzklasse	III.
Betriebsspannung	14,4 V (DC)
Stromverbrauch	27 W
Akku	Li-Ion
Akku-Kapazität	2600 mAh
Aufladedauer	5 St
Betriebstemperaturspanne	0-45 °C
Gewicht	3,5 kg
Abmessungen	Ø 335 x 83 mm
Frequenzspanne	2,4 GHz
Ausgangsleistung (EIRP)	15,95 dBm
Drahtlose Technologie	Wifi
Deklariertes Schallpegel beträgt 75 dB(A) re 1pW.	

<b>Netzteil</b>	
Gerät Schutzklasse	II.
Eingangsspannung	100-240 V (AC)
Ausgangsspannung	24 V (DC)

<b>Ladestation</b>	
Gerät Schutzklasse	II.
Eingangsspannung	24 V (DC)

Hiermit erklärt die ETA a.s., dass der Typ des Radiogerätes ETA5225 im Einklang mit der Richtlinie 2014/53/EU ist. Komplette Fassung der EU-Konformitätserklärung ist unter der folgenden Internetadresse verfügbar: <http://eta.cz/declaration-of-conformity>

**Änderungen der technischen Spezifikation und des Inhaltes des eventuellen Zubehörs je nach dem Modell des Produkts sind für den Hersteller vorbehalten. Der Hersteller behält sich das Recht auf Änderungen/Updates der APP ETA RAGGIO ohne vorherige Ankündigung vor. Diese Änderungen/Updates können durchaus verursachen, dass einige in dieser Anleitung aufgeführte Informationen und Vorgänge nicht aktuell sein werden oder nicht beschrieben werden.**

## 9. ÖKOLOGIE



Soweit es die Abmessungen erlauben, sind an allen Teilen Symbole von Materialien gedruckt, die bei der Herstellung der Packung, der Komponente und des Zubehörs verwendet wurden, sowie deren Entsorgung. Die aufgeführten Symbole am Produkt oder in den Unterlagen bedeuten, dass die verwendeten elektronischen Produkte zusammen mit dem Restmüll nicht entsorgt sein dürfen. Zu Zwecken einer ordentlichen Entsorgung des Produkts geben Sie es an bestimmten Sammelstellen ab, an denen sie kostenlos übernommen werden. Durch richtige Entsorgung dieses Produkts können Sie hochwertige Naturressourcen schützen und Sie helfen der Prävention von potenziellen negativen Folgen für die Umwelt und die menschliche Gesundheit infolge unrichtiger Müllentsorgung. Bei unrichtiger Entsorgung dieser Müllsorte können im Einklang mit den Nationalvorschriften Strafen zu zahlen sein. Dieses Gerät ist mit einem Li-Ion-Akku mit langer Dauerhaltbarkeit ausgestattet. Für den Umweltschutz ist es notwendig nach der Betriebsbeendigung des Gerätes den aufgeladenen Akku zu demontieren und ihn zusammen mit dem Gerät auf eine geeignete Art und Weise und sicher mittels der dazu bestimmten speziellen Sammelnetze zu entsorgen. Weitere Details erfragen Sie beim örtlichen Amt.

### Demontage des Akkus

Schrauben Sie 2 Schrauben des Deckels für den Akku an der unteren Seite des Staubsaugers ab. Nehmen Sie den Akku heraus und trennen Sie den Konnektor. Für das Trennen des Konnektors ist stärkere Kraft notwendig, damit die Sicherung gegen zufälliges Trennen lockert.

### HINWEIS UND SYMBOLE, DIE AM GERÄT, DEN VERPACKUNGEN ODER IN DER BETRIEBSANLEITUNG VERWENDET WURDEN:

*HOUSEHOLD USE ONLY – Nur zur Nutzung im Haushalt geeignet. DO NOT IMMERSE IN WATER OR OTHER LIQUIDS – Nicht ins Wasser oder andere Flüssigkeiten tauchen*



*TO AVOID DANGER OF SUFFOCATION, KEEP THIS PLASTIC BAG AWAY FROM BABIES AND CHILDREN. DO NOT USE THIS BAG IN CRIBS, BEDS, CARRIAGES OR PLAYPENS. THIS BAG IS NOT A TOY. – Erstickungsgefahr Verwenden Sie diesen Beutel*

*nicht in Wiegen, Kinderbetten, Kinderwagen oder Kinderstälchen. Legen Sie den PE-Beutel außerhalb der Reichweite von Kindern. Der Beutel ist kein Spielzeug.*



HINWEIS



**ZÁRUČNÍ LIST****ZÁRUČNÍ PODMÍNKY**

Na výrobek uvedený v tomto záručním listu je poskytována záruka po dobu dvacet čtyři měsíců od data prodeje spotřebiteli.

Záruka se vztahuje na poruchy a závady, které v průběhu záruční doby vznikly chybou výroby nebo vadou použitých materiálů.

Výrobek je možno reklamovat u prodejce, který výrobek prodal spotřebiteli nebo v autorizovaném servisu.

Při reklamaci je nutné předložit: reklamovaný výrobek, originální nákupní doklad, ve kterém je zřetelně uveden typ výrobku a jeho datum prodeje spotřebiteli, případně tento řádně vyplněný záruční list. Záruka platí pouze tehdy, je-li výrobek používán podle návodu k obsluze a připojen na správné síťové napětí.

**Spotřebitel ztrácí nárok na záruční opravu nebo bezplatný servis v případě:**

- zásahu do přístroje neoprávněnou osobou.
- nesprávné nebo neodborné montáže výrobku.
- poškození přístroje vlivem živelné pohromy.
- používání výrobku pro jiné účely, než je obvyklé.
- používání výrobku k profesionální či jiné výdělečné činnosti.
- používání výrobku s jiným než doporučeným příslušenstvím.
- nesprávné údržby výrobku.
- nepravidelného čištění výrobků zejména v případě, kdy je závada způsobena zbytky potravin, vlasů, domovního prachu nebo jiných nečistot.
- vystavení výrobku nepříznivému vnějšímu vlivu, zejména vniknutím cizích předmětů nebo tekutin (včetně elektrolytu z baterií) dovnitř.
- mechanického poškození výrobku způsobeného nesprávným používáním výrobku nebo jeho pádem.

Pokud zboží při uplatňování vady ze strany spotřebitele bude zasíláno poštou nebo přepravní službou, musí být zabaleno v obalu vhodném pro přepravu tak, aby se zabránilo poškození výrobku přepravou.

Aktuální seznam servisních středisek naleznete na: **[www.eta.cz](http://www.eta.cz)**

Případné další dotazy zasílejte na **[info@eta.cz](mailto:info@eta.cz)**, nebo volejte +420 545 120 545.

Veškeré náležitosti uvedené v tomto záručním listu platí pouze pro výrobky nakoupené a reklamované na území České Republiky.

Typ výrobku:

Datum prodeje:

Výrobní číslo:

Razítko a podpis prodávajícího:

## ZÁRUČNÉ PODMIENKY

Na výrobok uvedený v tomto záručnom liste je poskytovaná záruka na dobu dvadsaťštyri mesiacov od dátumu prevzatia tovaru spotrebiteľom. Ak má výrobok uviesť do prevádzky iný podnikateľ než predávajúci, začne záručná doba plynúť až odo dňa uvedenia výrobku do prevádzky, pokiaľ kupujúci objednal uvedenie do prevádzky najneskôr do troch týždňov od prevzatia veci a riadne a včas poskytol na vykonanie služby potrebnú súčinnosť. Záruka sa vzťahuje na vady, ktoré v priebehu záručnej doby vznikli chybou výroby alebo chybou použitých materiálov.

Výrobok je možné reklamovať v ktorejkoľvek prevádzkarni predávajúceho ktorý výrobok predal spotrebiteľovi, v ktorej je prijatie reklamácie v zmysle zákona možné, alebo osoby oprávnenej výrobcom výrobku na vykonávanie záručných opráv.

Pri reklamácií je nutné predložiť: reklamovaný výrobok, originál nákupného dokladu, v ktorom je zreteľne uvedený typ výrobku a jeho dátum predaja spotrebiteľovi prípadne tento riadne vyplnený záručný list.

Výrobok je treba používať podľa návodu na obsluhu a musí byť pripojený na správne sieťové napätie.

Pokiaľ výrobok pri uplatňovaní poruchy zo strany spotrebiteľa bude zasielaný poštou alebo prepravnou službou, musí byť zabalený v obale vhodnom pre prepravu tak, aby sa zabránilo poškodeniu výrobku prepravou.

Aktuálny zoznam servisných stredísk nájdete na: **[www.eta.sk](http://www.eta.sk)**

Prípadné ďalšie dotazy zasielajte na **[info@eta.cz](mailto:info@eta.cz)** alebo volajte +420 545 120 545.

Všetky náležitosti uvedené v tomto záručnom liste platia len pre výrobky nakúpené a reklamované na území Slovenskej Republiky.

Typ prístroja:

Dátum predaja:

Výrobné číslo:

Pečiatka a podpis predajca:

**KARTA GWARANCYJNA****WARUNKI GWARANCJI**

- 1) Niniejsza gwarancja dotyczy produktów produkowanych pod marką **ETA**, zakupionych w sklepach na terytorium Rzeczypospolitej Polskiej.
- 2) Okres gwarancji wynosi 24 miesiące od daty zakupu produktu.
- 3) Naprawy gwarancyjne odbywają się na koszt Gwaranta we wskazanym przez Gwaranta Autoryzowanym Zakładzie Serwisowym.
- 4) Gwarancją objęte są wady produktu spowodowane wadliwymi częściami i/lub defektami produkcyjnymi.
- 5) Gwarancja obowiązuje pod warunkiem dostarczenia do Autoryzowanego Zakładu Serwisowego urządzenia w kompletnym opakowaniu albo w opakowaniu gwarantującym bezpieczny transport wraz z kompletem akcesoriów oraz z poprawnie i czytelnie wypełnioną kartą gwarancyjną i dowodem zakupu (paragon, faktura VAT, etc.).
- 6) Autoryzowany Zakład Serwisowy może odmówić naprawy gwarancyjnej jeśli Karta Gwarancyjna nosić będzie widoczne ślady przeróbek, jeżeli numery produktów okażą się inne niż wpisane w karcie gwarancyjnej a także jeśli numer dokumentu zakupu oraz data zakupu na dokumencie różnią się z danymi na Karcie Gwarancyjnej.
- 7) Usterki ujawnione w okresie gwarancji będą usunięte przez Autoryzowany Zakład Serwisowy w terminie 14 dni roboczych od daty przyjęcia produktu do naprawy przez zakład serwisowy, termin ten może być przedłużony do 21 dni roboczych w przypadku konieczności sprowadzenia części zamiennych z zagranicy.
- 8) Gwarancją nie są objęte:
  - wadliwe działanie lub uszkodzenie spowodowane niewłaściwym użytkowaniem (np. znaczące zabrudzenie urządzenia, zarówno wewnątrz jak i na zewnątrz, zalanie płynami itp.) lub użytkowanie niezgodne z instrukcją obsługi i przepisami bezpieczeństwa
  - zużycie towaru przekraczające zakres zwykłego używania przez indywidualnego odbiorcę końcowego (zwłaszcza jeżeli był wykorzystywany do profesjonalnej lub innej czynności zarobkowej)
  - uszkodzenia spowodowane czynnikami zewnętrznymi (w tym: wylądowaniami atmosferycznymi, przepięciami sieci elektrycznej, środkami chemicznymi, czynnikami termicznymi) i działaniem osób trzecich
  - uszkodzenia powstałe w wyniku podłączenia urządzenia do niewłaściwej instalacji współpracującej z produktem
  - uszkodzenia powstałe w wyniku zalania wodą, użycia nieodpowiednich baterii (np. ładowanych powtórnie baterii nie będących akumulatorami)
  - produkty nie posiadające wypełnionej przez Sprzedawcę Karty Gwarancyjnej
  - produkty z naruszoną plombą gwarancyjną lub wyraźnymi oznakami ingerencji przez osoby trzecie (nie będące Autoryzowanym Zakładem Serwisowym lub nie działające w jego imieniu i nie będące przez niego upoważnionymi)
  - kable przyłączeniowe, piloty zdalnego sterowania, słuchawki, baterie
  - uszkodzenia powstałe wskutek niewłaściwej konserwacji urządzenia
  - uszkodzenia powstałe w wyniku zdarzeń losowych (np. powódź, pożar, klęski żywiołowe, wojna, zamieszki, inne nieprzewidziane okoliczności)
  - czynności związane ze zwykłą eksploatacją urządzenia (np. wymiana baterii)
  - zapisane na urządzeniu dane w formie elektronicznej (w szczególności Gwarant zastrzega sobie prawo do sformatowania nośników danych zawartych w urządzeniu, co może skutkować utratą danych na nich zapisanych)
  - **uszkodzenia (powodujące np. brak odpowiedzi urządzenia lub jego nie włączanie się) powstałe wskutek wgrania nieautoryzowanego oprogramowania.**
- 9) Jeżeli Autoryzowany Zakład Serwisowy stwierdzi, iż przyczyną awarii urządzenia są przypadki wymienione w pkt. 8 lub nie stwierdzi żadnego uszkodzenia, koszty serwisu oraz całkowite koszty transportu urządzenia pokrywa nabywca.

- 10) W wypadku wystąpienia wypadków wymienionych w pkt. 8 Autoryzowany Zakład Serwisowy wyceni naprawę urządzenia i na życzenie klienta może dokonać naprawy odpłatnej. Uszkodzenia urządzenia powstałe w wyniku wypadków opisanych w pkt. 8 powodują utratę gwarancji.
- 11) Wszelkie wadliwe produkty lub ich części, które zostały w ramach naprawy gwarancyjnej wymienione na nowe, stają się własnością Gwaranta.
- 12) W wypadku gdy naprawa urządzenia jest niemożliwa lub spowodowałaby przekroczenie terminów określonych w pkt. 7 a także kiedy naprawa wiązałaby się z poniesieniem przez Gwaranta kosztów niewspółmiernych do wartości urządzenia Gwarant może wymienić Klientowi urządzenie na nowe o takich samych lub wyższych parametrach. W razie niedostarczenia urządzenia w komplecie Gwarant może wymienić jedynie zwrócone części urządzenia lub dokonać zwrotu zapłaconej ceny jednak wówczas jest upoważniony do odjęcia kosztu części zużytych lub nie dostarczonych przez użytkownika (np. baterii, słuchawek, zasilacza) wraz z reklamowanym urządzeniem.
- 13) Okres gwarancji przedłuża się o czas przebywania urządzenia w Autoryzowanym Zakładzie Serwisowym.
- 14) W wypadku utraty karty gwarancyjnej nie wydaje się jej duplikatu.
- 15) Producent może uchylić się od dotrzymania terminowości usługi gwarancyjnej gdy zaistnieją zakłócenia w działalności firmy spowodowane nieprzewidywalnymi okolicznościami (tj. niepokoje społeczne, klęski żywiołowe, ograniczenia importowe itp).
- 16) Gwarancja nie wyklucza, nie ogranicza ani nie zawiesza praw konsumenta wynikających z niezgodności towaru z umową sprzedaży.
- 17) W sprawach nieuregulowanych niniejszymi warunkami mają zastosowanie przepisy Kodeksu Cywilnego.

**Uszkodzenie wyposażenia nie jest automatycznie powodem dla bezpłatnej wymiany kompletnego urządzenia. Jeżeli reklamujesz słuchawki, pilota, kable przyłączeniowe lub inne akcesoria NIE PRZYSYŁAJ całego urządzenia. Skontaktuj się ze sprzedawcą lub producentem w celu uzgodnienia sposobu przeprowadzenia procedury reklamacyjnej bez konieczności przesyłania całego kompletu do serwisu.**

Kontakt w sprawach serwisowych: Digison Polska Sp. z o.o., Tel. (071) 3577027, Fax. (071) 7234552, internet: <http://www.digison.pl/sonline/>, e-mail: [serwis@digison.pl](mailto:serwis@digison.pl)

Nazwa:	Pieczęć i podpis sprzedawcy:
Data sprzedaży:	
Numer serii:	
1. Data Przyjęcia/Nr Naprawy/Pieczęć i Podpis Serwisanta:	2. Data Przyjęcia/Nr Naprawy/Pieczęć i Podpis Serwisanta:
3. Data Przyjęcia/Nr Naprawy/Pieczęć i Podpis Serwisanta:	4. Data Przyjęcia/Nr Naprawy/Pieczęć i Podpis Serwisanta:

*eta*

© DATE 21/08/2019

e.č. 45/2019