

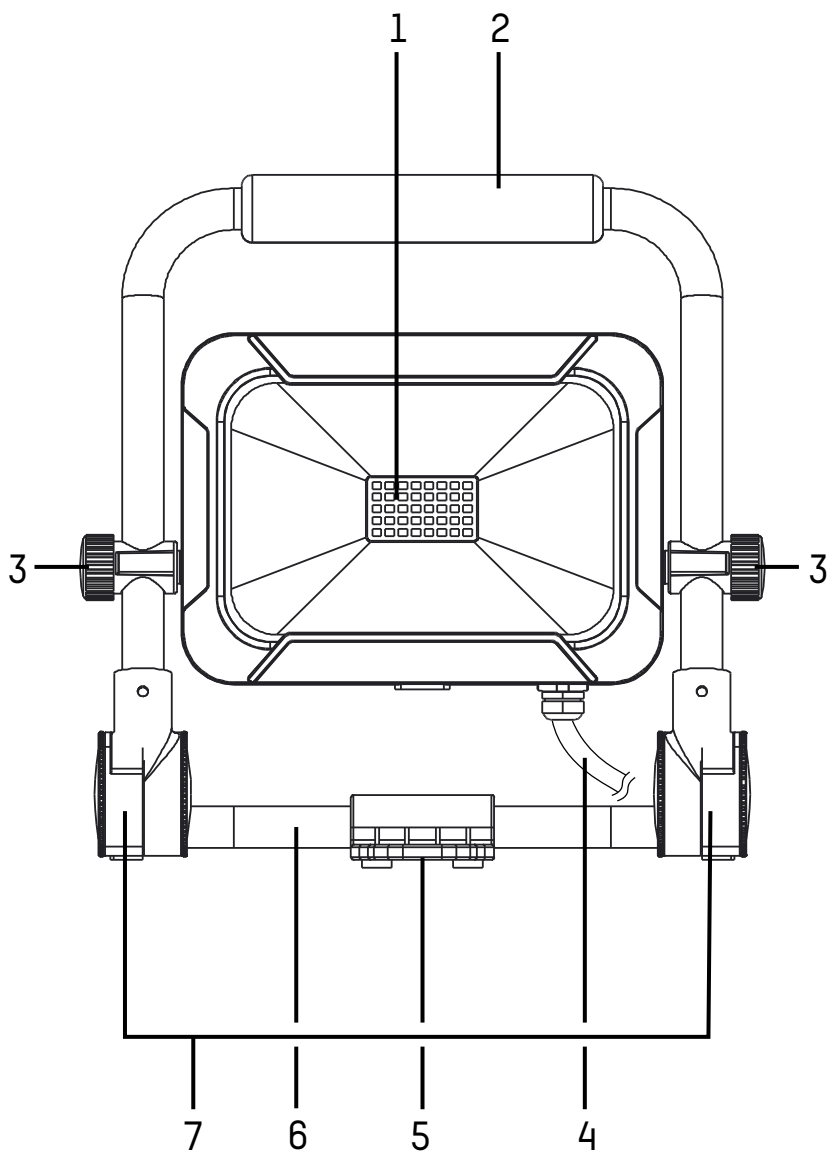

# BEDIENUNGSANLEITUNG USER MANUAL

## PORTABLE FLOODLIGHT

1600-0277:	FL800AC
1600-0278:	FL1600AC
1600-0279:	FL2400AC
1600-0403:	FL4500AC
1600-0404:	FL7200AC



# HOW TO FIX THE STAND FOLDING ISSUE

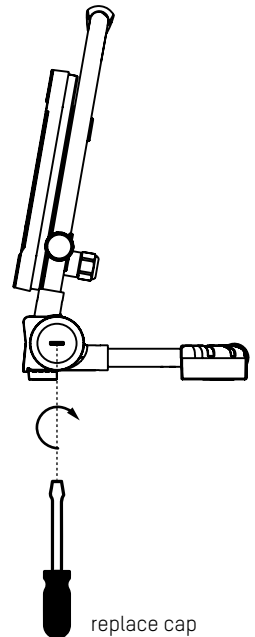
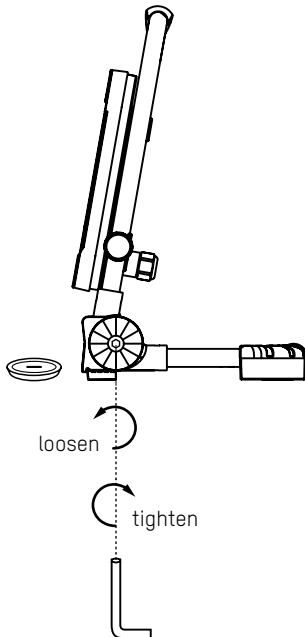
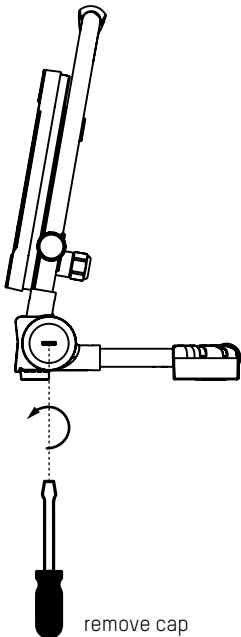
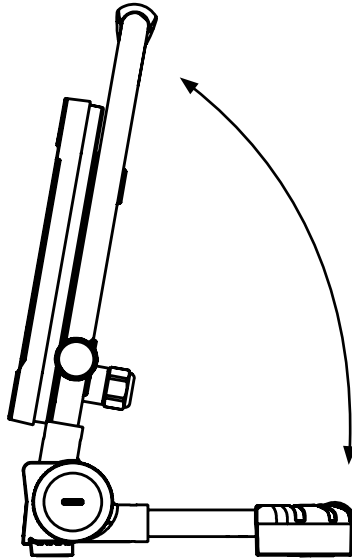

# ORIGINALBETRIEBSANLEITUNG

## TRAGBARER STRAHLER

### FL800AC | FL1600AC | FL2400AC | FL4500AC | FL7200AC

## LIEFERUMFANG

1x Tragbarer Strahler  
1x Bedienungsanleitung

Packen Sie zunächst das Produkt aus und überprüfen Sie es auf Vollständigkeit und Beschädigungen. Nehmen Sie ein beschädigtes Produkt nicht in Betrieb. Sollten Sie Beschädigungen am Produkt feststellen, kontaktieren Sie Ihren Händler.

## ✓ BESTIMMUNGSGEMÄSSER GEBRAUCH

Das Produkt dient als mobile Lichtquelle für Arbeitsumgebungen, Freiflächen etc. Es wird über eine Steckdose mit Strom versorgt. Das Produkt kann aufgestellt, aufgehängt oder am Griff getragen werden. Das Produkt ist ausschließlich für den privaten Gebrauch im Haushalt und nicht für den kommerziellen Gebrauch bestimmt.

## ZEICHENERKLÄRUNG

Bitte beachten Sie folgende Zeichen und Wörter, welche Sie in der Bedienungsanleitung, auf dem Produkt und auf der Verpackung verwendet werden.

 = Information

Nützliche Zusatz-Informationen zum Produkt

 = Hinweis

Dieser Hinweis warnt vor möglichen Schäden aller Art

 = Warnung

Kann zu schweren Verletzungen oder zum Tod führen

 = Vorsicht

Kann zu geringen oder mäßigen Verletzungen führen

 = Schutzklasse I

 = Nicht in den Lichtstrahl schauen

 = Ersetzen Sie jede defekte Schutzabdeckung

 = Für rauen Betrieb

## ⚠ SICHERHEITSHINWEISE



Lesen Sie vor Inbetriebnahme des Produkts die komplette Bedienungsanleitung sorgfältig durch. Sie enthält wichtige Hinweise zum Umgang mit dem Produkt. Wenn Sie das Produkt an dritte Personen weiterreichen, händigen Sie diese Bedienungsanleitung mit aus.

- Halten Sie Kinder vom Produkt und der Verpackung fern. Das Produkt ist kein Spielzeug. Kinder sollten beaufsichtigt werden, um sicherzustellen, dass sie nicht mit dem Produkt spielen.
- Prüfen Sie immer, ob die Netzspannung mit den Angaben auf dem Typenschild des Produkts übereinstimmt, bevor Sie das Produkt anschließen.
- Dieses Produkt entspricht der Schutzart IP54/ IP65: Geschützt gegen das Eindringen von Staub zu gefährlichen und sensiblen Teilen. Spritzwassergeschützt. Produkt nicht in Wasser tauchen.
- Um die Schutzart des Steckers IP44 (spritzwassergeschützt) zu bewahren, muss das Produkt an eine Steckdose mit der Schutzart IP44 angeschlossen werden.
- Fassen Sie das Produkt nicht mit nassen oder feuchten Händen an.
- Achten Sie darauf, dass die Anschlussleitung nicht gespannt ist oder in Kontakt mit scharfen Gegenständen, Chemikalien oder Lösungsmitteln gerät.
- Überprüfen Sie regelmäßig die Anschlussleitung und den Netzstecker auf Beschädigungen.
- Zur Vermeidung von Gefährdungen darf eine beschädigte äußere flexible Leitung dieser Leuchte ausschließlich vom Hersteller, seinem Servicevertreter oder einer vergleichbaren Fachkraft ausgetauscht werden.



Das Produkt entspricht der Schutzklasse I und muss somit an eine Steckdose mit einem Schutzleiter angeschlossen werden.



Schauen Sie nicht direkt in den Lichtstrahl. Leuchten Sie nicht anderen Personen ins Gesicht. Geschieht dies zu lange, kann durch Blaulichtanteile eine Netzhautgefährdung auftreten.

- Ein gefahrloser Betrieb ist nicht mehr möglich, wenn das Produkt sichtbare Beschädigungen aufweist. Wenn das Produkt beschädigt ist, muss es entsorgt oder repariert werden.
- Reparieren Sie das Produkt nicht selbst! Lassen Sie Reparaturen nur von einer Elektrofachkraft durchführen.

**⚠ Vorsicht:** Die Lichtquelle dieser Leuchte ist nicht austauschbar. Wenn die Lebensdauer der Lichtquelle endet, muss die gesamte Leuchte ersetzt werden.

**Warnung: Brandgefahr!** Decken Sie das Produkt während des Betriebs nicht ab und halten Sie es von leicht entflammaren Oberflächen fern.

## ❶ PRODUKTBE SCHREIBUNG

(siehe Seite 2)

- |                                    |               |
|------------------------------------|---------------|
| 1 LEDs                             | 5 Aufhängeöse |
| 2 Griff                            | 6 Standbügel  |
| 3 Feststellschrauben               | 7 Gelenke     |
| 4 Anschlussleitung mit Netzstecker |               |

## ❷ AUFSTELLHINWEISE

- Tragen Sie das Produkt stets am Griff.
- Stellen Sie das Produkt stets auf den Standbügel.
- Hängen Sie das Produkt stets an der Aufhängeöse auf.
- Die Gelenke verfügen über einen Widerstand, um ein unbeabsichtigtes Verstellen zu verhindern. Ändern Sie den Winkel des Standbügels langsam und nicht ruckartig.

## ❸ SCHEINWERFER EINSTELLEN

- Lösen Sie beide Feststellschrauben.
- Stellen Sie den Winkels des Scheinwerfers ein.
- Ziehen Sie die Feststellschrauben wieder fest.

## ❹ INBETRIEBNAHME

Das Produkt verfügt über keinen Schalter. Es wird direkt über die Stromversorgung ein- oder ausgeschaltet.

- Einschalten: Schließen Sie den Netzstecker an eine geeignete Steckdose an.
- Ausschalten: Trennen Sie den Netzstecker von der Steckdose.

## ❺ REINIGUNG

- Unterbrechen Sie vor jeder Reinigung die Spannungsversorgung zum Produkt.

- Zur Reinigung verwenden Sie lediglich ein weiches, trockenes oder leicht feuchtes Tuch (gegebenenfalls unter Zugabe von etwas mildem Geschirrspülmittel). Verwenden Sie zur Reinigung auf keinen Fall Scheuer- oder Lösungsmittel.

## ❻ ENTSORGUNG



Entsorgen Sie die unbrauchbare Leuchte gemäß den gesetzlichen Bestimmungen. Die Kennzeichnung „Mülltonne“ weist darauf hin, dass Elektrogeräte in der EU nicht mit dem normalen Haushaltsmüll entsorgt werden dürfen. Benutzen Sie die Rückgabe- und Sammelsysteme in Ihrer Gemeinde oder wenden Sie sich an den Händler, bei dem das Produkt gekauft wurde.

Damit erfüllen Sie Ihre gesetzlichen Pflichten und leisten Ihren Beitrag zum Umweltschutz.

## ❼ HAFTUNGS AUSSCHLÜSSE

Die in dieser Bedienungsanleitung enthaltenen Informationen können ohne Vorankündigung geändert werden. ANSMANN übernimmt keine Haftung für direkte, indirekte, zufällige oder sonstige Schäden oder Folgeschäden, die durch unsachgemäße Handhabung oder durch Missachtung der in dieser Bedienungsanleitung enthaltenen Informationen entstehen. Bei falscher Verwendung des Produktes übernehmen wir keine Haftung und gewähren keine Gewährleistungs- oder Garantieansprüche.

## ❽ GARANTIEHINWEIS

Auf das Produkt bieten wir eine zehnjährige Garantie. Bei Schäden am Produkt, die infolge Nichtbeachtung der Bedienungsanleitung entstehen, kann keine Garantie gewährt werden.

Ihr gesetzlicher Gewährleistungsanspruch wird hierdurch nicht beeinträchtigt.

Unsere Garantiebestimmungen finden Sie online unter [www.ansmann.de](http://www.ansmann.de)



## ❶ TECHNISCHE DATEN

Modell	1600-0277: FL800AC	1600-0278: FL1600AC	1600-0279: FL2400AC	1600-0403: FL4500AC	1600-0404: FL7200AC
Anschluss- spannung	230 V~, 50/60 Hz			220-240 V~, 50/60 Hz	
Leistung in Watt	10 W	20 W	30 W	50W	80W
IP-Schutzart	IP54 (spritzwassergeschützt)			IP65	
IK-Schutzart	IK05				
IP-Schutzart (Stecker)	IP44 (spritzwassergeschützt)				
Schutzklasse	I				
Leuchtmitteltyp	LED				
Farbtemperatur	5000 K				
Farbwiedergabe- index (CRI)	>80 Ra				
Nennlichtstrom	900 lm	1800 lm	2700 lm	4500lm	7200lm
Maximale Projektionsfläche	454 cm <sup>2</sup>	697 cm <sup>2</sup>	827 cm <sup>2</sup>	1053 cm <sup>2</sup>	1211 cm <sup>2</sup>
Einsatzort	Innen und außen				
Betriebs- temperatur t <sub>a</sub>	-20 bis +50 °C				
Abmessungen Glas (H x B x T) – ca.	90 x 124 x 4 mm	128 x 178 x 4 mm	147 x 202 x 4 mm	161 x 213 x 4 mm	172 x 249 x 5 mm
Abmessungen (H x B x T) – ca.	209 x 217 x 144 mm	264 x 264 x 149 mm	289 x 286 x 164 mm	320 x 329 x 206 mm	355 x 341 x 227 mm
Gewicht - ca.	0,91 kg	1,4 kg	1,71 kg	2,17 kg	3,13 kg
Rauer Einsatz	Ja	Ja	Ja	Nein	Nein

**CE** Das Produkt entspricht den Anforderungen der EU-Richtlinien.

# TRANSLATION OF THE ORIGINAL INSTRUCTIONS

# PORTABLE FLOODLIGHT

FL800AC | FL1600AC |  
FL2400AC | FL4500AC |  
FL7200AC

## SCOPE OF DELIVERY

1x Portable floodlight  
1x Instruction manual

First unpack the product and check it for completeness and damages. Do not operate the product if it is damaged. Contact your retailer should you find any damage to the product.

## ✓ INTENDED USE

The product serves as a mobile light source for working spaces, open spaces, etc. It is supplied with power via a power outlet. The product can be set up on the ground, suspended or carried by the handle. The product is designed exclusively for household use; it is not suitable for commercial purposes.

## SIGNS AND SYMBOLS

Please adhere to the following signs and warnings used in the instruction manual, on the product and on the packaging.

 = Information  
Additional useful information about the product



 = Notice  
This notice informs the user of possible damages of all kinds

 = Warning  
Can result in serious injury or death

 = Caution  
Can result in minor or moderate injuries

 = Protection class I

 = Do not look into the light beam

 →  = Replace any broken safety cover

 = Rough service

## SAFETY INSTRUCTIONS



Carefully read the entire instruction manual before first operating the product. It contains important information on handling the product.

If you give the product to third parties, you must include this instruction manual.

- Keep children away from the product and the packaging. The product is not a toy. Children should be supervised to ensure that they do not play with the product.
- Before connecting the product with the power supply, always make sure that the supply voltage complies with the information on the rating plate.
- This product complies with protection class IP54/IP65: Protected against the ingress of dust into hazardous and sensitive components. Splash-proof. Do not immerse the product in water.
- In order to ensure protection class IP44 (splashproof) for the plug, the product must be connected with a power outlet of protection class IP44.
- Never touch the product with wet or damp hands.
- Always ensure that the power cord is not taut nor comes into contact with sharp objects, chemicals or solvents.
- Regularly check the power cord and power plug for damages.
- To avoid hazards, the flexible exterior cord of this floodlight, if damaged, may only be replaced by the manufacturer, its service representative or a comparable professional.



This product complies with protection class I and must therefore be connected to the protective earth conductor.



Do not look directly into the beam of light. Do not shine the light in the faces of others. Looking into the beam of light for too long may cause damage to the retina due to blue light.

- Safe operation cannot be guaranteed if the product shows any kind of damage. If the product is damaged, it must be disposed of or repaired.
- Do not repair the product yourself! Have repairs carried out by a professional electrician.
-  **Caution:** The light source of this luminaire is not replaceable. When the light source reaches its end of life the whole luminaire shall be replaced.

**⚠ Warning: Fire hazard!** Do not cover the product during operation and keep it away from inflammable surfaces.

## ① PRODUCT DESCRIPTION

(see page 2)

- |                              |                     |
|------------------------------|---------------------|
| 1 LEDs                       | 5 Suspension eyelet |
| 2 Handle                     | 6 Stand             |
| 3 Set screws                 | 7 Joints            |
| 4 Power cord with power plug |                     |

## ① SETUP INSTRUCTIONS

- Always carry the product by the handle.
- Always set up the product on the stand.
- Always suspend the product by the suspension eyelet.
- The joints have some resistance to prevent unintentional adjustments. Adjust the angle of the stand slowly, avoid jerky movements.

## ① SETTING THE FLOODLIGHT

- Loosen both set screws.
- Adjust the angle of the floodlight.
- Re-tighten the set screws.

## ① STARTING OPERATION

The product does not have a switch. It is turned on and off directly via the power supply.

- Turn on: Plug the power plug into a suitable power outlet.
- Turn off: Disconnect the power plug from the power outlet.

## ① CLEANING

- Always disconnect the power supply before cleaning the product.
- Use only a soft, dry or slightly damp cloth (where necessary with a little mild dishwashing detergent) to clean the product. Never use any abrasive cleaners or solvents to clean the product.

## ① DISPOSAL



At the end of its service life, dispose of the light in keeping with all legal requirements. The dustbin symbol indicates that waste electrical and electronic equipment may not be disposed of with normal household waste within the EU. Please use local recycling and collection points or contact the retailer where you purchased the product.

You thus fulfill your statutory obligations and contribute to protection of the environment.

## ① DISCLAIMERS

The information contained in this instruction manual is subject to change without prior notice. ANSMANN assumes no liability for direct, indirect, accidental or other types of damage or consequential damage that result from improper handling of the product or failure to comply with the information contained in this instruction manual. We assume no liability and grant no warranty claims in cases of improper use of the product.

## ① WARRANTY INFORMATION

We offer a ten-year warranty on the product. Damages to the product due to failure to observe the instruction manual will void the warranty. This does not affect your legal warranty right. You can find our warranty terms online at [www.ansmann.de](http://www.ansmann.de)



**CE** The product meets the conditions of the European Union.

## ① TECHNICAL DATA

Model	1600-0277: FL800AC	1600-0278: FL1600AC	1600-0279: FL2400AC	1600-0403: FL4500AC	1600-0404: FL7200AC
Supply voltage	230 V~, 50/60 Hz			220-240 V~, 50/60 Hz	
Power output in watts	10 W	20 W	30 W	50W	80W
IP protection class	IP54 (splashproof)			IP65	
IK protection class	IK05				
IP protection class (plug)	IP44 (splashproof)				
Protection class	I				
Luminary type	LED				
Colour temperature	5000 K				
Colour rendering index (CRI)	>80 Ra				
Nominal luminous flux	900 lm	1800 lm	2700 lm	4500lm	7200lm
Max. projection area	454 cm <sup>2</sup>	697 cm <sup>2</sup>	827 cm <sup>2</sup>	1053 cm <sup>2</sup>	1211 cm <sup>2</sup>
Use site	Indoors and outdoors				
Operating temperature t <sub>a</sub>	-20 to +50 °C				
Glass dimensions (W x B x D) – approx.	90 x 124 x 4 mm	128 x 178 x 4 mm	147 x 202 x 4 mm	161 x 213 x 4 mm	172 x 249 x 5 mm
Dimensions (W x B x D) – approx.	209 x 217 x 144 mm	264 x 264 x 149 mm	289 x 286 x 164 mm	320 x 329 x 206 mm	355 x 341 x 227 mm
Weight – approx.	0,91 kg	1,4 kg	1,71 kg	2,17 kg	3,13 kg
Rough service	Yes	Yes	Yes	No	No

# SPOT PORTABLE

FL800AC | FL1600AC |  
FL2400AC | FL4500AC |  
FL7200AC

## CONTENU DE L'EMBALLAGE

1x Spot portable  
1x Mode d'emploi

Déballiez d'abord le produit puis vérifiez l'exhaustivité de l'emballage et si des dommages sont présents. N'utilisez pas un produit endommagé ! Si vous deviez constater des dégâts sur le produit, prenez contact avec votre commerçant.

## ✓ UTILISATION PRÉVUE

Le produit sert d'éclairage mobile pour des zones de travail, des espaces libres, etc. Il est alimenté en électricité grâce à un branchement sur une prise de courant. Le produit peut être posé, suspendu ou porté grâce à la poignée intégrée.

Le produit est exclusivement réservé à une utilisation domestique et ne convient pas pour un usage commercial.

## LÉGENDE DES SYMBOLES

Veillez consulter les symboles et mentions suivants qui sont utilisés dans le mode d'emploi, présents sur le produit et l'emballage.

 = Information

Informations supplémentaires utiles concernant le produit.

 = Remarque

Cette remarque met en garde contre différentes possibilités de dommages.

 = Avertissement

Peut entraîner des blessures graves voire mortelles.

 = Prudence

Peut causer des blessures peu importantes ou graves

 = Classe de protection I

 = Ne pas regarder le faisceau lumineux !

 = Ne pas faire fonctionner si le verre est cassé !

 = Pour fonctionnement dans des conditions difficiles

## ⚠ CONSIGNES DE SÉCURITÉ



Avant d'utiliser le produit, lisez attentivement et complètement le mode d'emploi. Il contient des instructions importantes sur l'utilisation du produit. Si vous donnez le produit à un tiers, transmettez-le absolument avec ce mode d'emploi.

- Tenez les matériaux d'emballage et le produit hors de la portée des enfants ! Ce produit n'est pas un jouet. Les enfants doivent être surveillés afin de s'assurer qu'ils ne jouent pas avec le produit.
- Avant de brancher le produit, vérifiez toujours que la tension de réseau corresponde bien aux spécifications de son étiquette signalétique.
- Ce produit correspond à l'indice de protection IP54/IP65 : protégé contre la pénétration de poussière dans les parties dangereuses et sensibles. Étanche aux projections d'eau. Ne plongez pas le produit dans l'eau !
- Pour préserver le degré de protection de la fiche IP44 (protection contre la pénétration de l'eau), le produit doit être branché sur une prise de courant avec l'indice de protection IP44.
- Ne saisissez pas le produit avec les mains mouillées ou humides.
- Veillez à ce que le cordon d'alimentation ne soit pas tendu et qu'il n'entre pas en contact avec des objets coupants, des produits chimiques ou des solvants.
- Vérifiez régulièrement la fiche de secteur et le cordon d'alimentation afin de détecter des dommages !
- Pour éviter tout danger, si la matière externe souple du fil électrique de cet éclairage est endommagée, il ne doit être remplacé que par le fabricant, son service technique agréé ou un technicien spécialisé.



Ce produit correspond à la classe de protection I et doit donc être branché à un conducteur de protection (relié à la terre).



Ne regardez pas directement dans le faisceau lumineux !

N'éclairez pas le visage d'autres personnes. Si cela se produit trop longtemps, des composants de lumière bleue risquent de provoquer des dommages à la rétine.

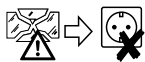

Le verre de sécurité n'est pas remplaçable. Si le verre de sécurité est endommagé, le produit doit être mis au rebut.

- Une utilisation sans danger n'est plus possible si le produit est visiblement endommagé. Si le produit est endommagé, il doit être mis au rebut ou réparé.
- Ne réparez pas le produit vous-même ! Laissez seulement un service technique spécialisé en électricité effectuer les réparations.

**⚠ Prudence :** La source d'éclairage de cette lampe n'est pas remplaçable. Si la durée de vie de la source d'éclairage est terminée, le projecteur dans son ensemble doit être remplacé.

**⚠ Avertissement : risque d'incendie !** Ne couvrez pas le produit durant son fonctionnement et tenez-le hors de la portée des surfaces légèrement inflammables.

## ❶ DESCRIPTION DU PRODUIT

(voir page 2)

- |                  |                                       |
|------------------|---------------------------------------|
| 1 LED            | 5 Œillet pour accrochage              |
| 2 Poignée        | 6 Étrier de support                   |
| 3 Vis de blocage | 7 Articulations avec fiche de secteur |

## ❷ REMARQUES SUR LE POSITIONNEMENT

- Portez toujours le produit par sa poignée.
- Positionnez le produit sur son étrier de support.
- Suspendez le produit grâce à l'œillet d'accrochage.
- Les articulations disposent d'une résistance afin d'empêcher un réglage involontaire. Modifiez lentement et non par saccades l'angle de l'étrier de support.

## ❸ RÉGLAGE DE L'ÉCLAIRAGE

- Desserrez les deux vis de blocage.
- Ajustez l'angle d'éclairage du spot.
- Resserrez les vis de blocage.

## ❹ MISE EN SERVICE

Le produit ne dispose d'aucun interrupteur marche/arrêt. Il est allumé ou éteint directement via le branchement ou débranchement de l'électricité.

- Allumer : branchez la fiche de secteur sur une prise de courant adéquate.

- Éteindre : débranchez la fiche de secteur de la prise de courant.

## ❺ NETTOYAGE

- Interrompez l'alimentation en courant avant chaque nettoyage du produit.
- Pour le nettoyage, utilisez uniquement un chiffon doux, sec ou légèrement humide (avec éventuellement un produit à vaisselle doux). Lors du nettoyage, n'utilisez en aucun cas de produits récurants ou des solvants.

## ❻ MISE AU REBUT/RECYCLAGE



Recyclez l'éclairage inutilisable conformément aux dispositions légales. Le sigle d'identification « poubelle » indique que les appareils électriques ne doivent pas être jetés dans les ordures ménagères dans l'UE. Veuillez utiliser les systèmes de retour et de collecte de votre municipalité ou contacter le détaillant où le produit a été acheté.

Vous respectez ainsi les ordonnances légales et contribuez à la protection de l'environnement.

## ❽ CLAUSES DE NON-RESPONSABILITÉ

Les informations contenues dans ce mode d'emploi peuvent être modifiées sans préavis. ANSMANN décline toute responsabilité pour les dommages directs, indirects, accidentels ou autres, ou les dégâts consécutifs résultant d'une mauvaise manipulation ou du non-respect des instructions contenues dans ce mode d'emploi. Si le produit est utilisé de manière incorrecte, nous déclinons toute responsabilité et n'accordons aucun recours ou aucune garantie.

## ❾ INFORMATION CONCERNANT LA GARANTIE

Nous offrons une garantie de 10 ans sur le produit. Aucune garantie ne peut être accordée si des dommages sur le produit résultent du non-respect du mode d'emploi.

Votre demande de garantie légale n'est pas affectée ici.

Vous trouverez nos conditions de garantie en ligne à l'adresse [www.ansmann.de](http://www.ansmann.de)

## ① DONNÉES TECHNIQUES

Modèle	1600-0277 : FL800AC	1600-0278 : FL1600AC	1600-0279 : FL2400AC	1600-0403: FL4500AC	1600-0404: FL7200AC
Tension de raccordement	230 V~, 50/60 Hz			220-240 V~, 50/60 Hz	
Puissance en watt	10 W	20 W	30 W	50W	80W
Indice de protection IP	IP54 (protégé contre les projections d'eau)			IP65	
Indice de protection IK	IK05				
Indice de protection IP (fiche)	IP44 (protégé contre les projections d'eau)				
Classe de protection	I				
Type d'éclairage	LED				
Température de la couleur	5000 K				
Indice de rendu des couleurs (IRC)	>80 Ra				
Flux lumineux nominal	900 lm	1800 lm	2700 lm	4500lm	7200lm
Surface maximale de projection	454 cm <sup>2</sup>	697 cm <sup>2</sup>	827 cm <sup>2</sup>	1053 cm <sup>2</sup>	1211 cm <sup>2</sup>
Lieu d'utilisation	intérieur et extérieur				
Température de fonctionnement t <sub>a</sub>	de - 20 à + 50 °C				
Dimensions du verre (H x l x P) - env.	90 x 124 x 4 mm	128 x 178 x 4 mm	147 x 202 x 4 mm	161 x 213 x 4 mm	172 x 249 x 5 mm
Dimensions (H x l x P) - env.	209 x 217 x 144 mm	264 x 264 x 149 mm	289 x 286 x 164 mm	320 x 329 x 206 mm	355 x 341 x 227 mm
Poids - env.	0,91 kg	1,4 kg	1,71 kg	2,17 kg	3,13 kg



Points de collecte sur [www.quefairedemesdechets.fr](http://www.quefairedemesdechets.fr)  
Privilégiez la réparation ou le don de votre appareil !



CE Le produit est conforme aux exigences des directives européennes.

# TRADUCCIÓN DEL MANUAL ORIGINAL

# REFLECTOR PORTÁTIL

FL800AC | FL1600AC |  
FL2400AC | FL4500AC |  
FL7200AC

## VOLUMEN DE SUMINISTRO

- 1x Reflector portátil
- 1x Manual de instrucciones

Desembale primero el producto y compruebe que esté completo y no presente daños. No ponga en marcha un producto dañado. Si detecta daños en el producto, póngase en contacto con su distribuidor.

## ✓ USO CONFORME A LO PREVISTO

El producto sirve como fuente de luz para entornos de trabajo, espacios abiertos etc. y se conecta a una toma de corriente. El producto puede ser instalado, colgado o transportado por el asa.

El producto solo es apropiado para el uso privado y no para el uso comercial.

## EXPLICACIÓN DE LOS SIGNOS

Tenga en cuenta los siguientes signos y palabras que se emplean en el producto y en el embalaje.

 = Información

Información adicional útil sobre el producto

 = Nota

Esta nota advierte de cualquier daño posible

 = Advertencia

Puede provocar lesiones graves e incluso la muerte

 = Precaución

Puede provocar lesiones menores o moderadas

 = Clase de protección I

 = No mirar directamente al haz luminoso

 = No utilizar si se rompe el cristal

 = Alta exigencia

## ⚠ INDICACIONES DE SEGURIDAD



Lea atentamente el manual de instrucciones antes de utilizar el producto. Este contiene información importante sobre el manejo del producto. Si transmite el producto a terceras personas, entregue también este manual de instrucciones.

- Mantenga el producto y el embalaje alejados de los niños. El producto no es un juguete. Es necesario vigilar a los niños para evitar que jueguen con el producto.
- Compruebe siempre antes de conectar el producto que la tensión nominal coincida con los datos de la placa de característica del producto.
- Este producto corresponde con el tipo de protección IP54/IP65: Protegido contra la penetración de polvo a partículas peligrosas y sensibles. Protección contra salpicaduras de agua. No sumergir el producto en agua.
- El producto debe conectarse a una toma de corriente del tipo de protección IP44 para preservar el tipo de protección del conector IP44 (protección contra salpicaduras).
- Nunca toque el producto con las manos húmedas o mojadas.
- Asegúrese de que el cable de conexión no esté tenso ni en contacto con objetos afilados, productos químicos o disolventes.
- Compruebe regularmente la presencia de daños en el enchufe y en el cable de conexión.
- A fin de evitar peligros, cualquier cable flexible exterior dañado de esta lámpara deberá ser cambiado exclusivamente por el fabricante, su representante del servicio autorizado o un especialista comparable.



El producto cumple con la clase de protección I y, por tanto, debe ser conectado a una toma de corriente con un conductor de protección.



No mire directamente al haz luminoso. No ilumine a otras personas en la cara. Si esto sucede durante un largo periodo de tiempo, puede resultar peligroso para la retina debido a la luz azul.



El vidrio de seguridad no es intercambiable. Elimine el producto si el vidrio de seguridad se daña.

- Ya no será posible que el producto funcione de forma segura si presenta daños visibles. Reparar o eliminar el producto si está dañado.
- ¡No repare el producto por cuenta propia! Deje que un especialista eléctrico realice las reparaciones.

**⚠ Precaución:** La fuente de luz de esta lámpara no es intercambiable. Reemplace la totalidad de la lámpara una vez finalizada la vida útil de la fuente de luz.

**⚠ Advertencia: ¡Peligro de incendio!** No cubra el producto mientras esté en funcionamiento y manténgalo alejado de superficies ligeramente inflamables.

## ❗ DESCRIPCIÓN DEL PRODUCTO

(véase la página 2)

- |                                 |                        |
|---------------------------------|------------------------|
| 1 LED                           | 5 Ojales de suspensión |
| 2 Asa                           | 6 Soporte de apoyo     |
| 3 Tornillos de fijación         | 7 Articulaciones       |
| 4 Cable de conexión con enchufe |                        |

## ❗ INDICACIONES DE EMPLAZAMIENTO

- Lleve siempre el producto del asa.
- Coloque siempre el producto sobre el soporte de apoyo.
- Cuelgue siempre el producto de los ojales de suspensión.
- Las articulaciones tienen una resistencia para evitar un ajuste involuntario. Modifique el ángulo del soporte de apoyo lentamente y sin realizar movimientos bruscos.

## ❗ AJUSTE DEL FOCO

- Afloje los dos tornillos de fijación.
- Ajuste el ángulo del foco.
- Vuelva a apretar bien los tornillos de fijación.

## ❗ PUESTA EN MARCHA

El producto no dispone de interruptor. Se enciende o apaga directamente mediante el suministro de corriente.

- Encendido: Conecte el enchufe a una toma de corriente apropiada.
- Apagado: Desconecte el enchufe de la toma de corriente.

## ❗ LIMPIEZA

- Interrumpa el suministro de tensión al producto antes de cada limpieza.

- Para la limpieza, utilice únicamente un paño suave, seco o ligeramente humedecido (en su caso, añada un poco de detergente de lavavajillas suave). En ningún caso utilice para la limpieza productos abrasivos o disolventes.

## ❗ ELIMINACIÓN



Elimine la lámpara inutilizable conforme a las disposiciones legales. La identificación "Contenedor de basura" indica que el aparato eléctrico en la UE no debe ser eliminado en la basura doméstica. Utilice los sistemas de devolución y recogida de su comunidad o póngase directamente en contacto con el distribuidor del producto.

De este modo, cumple con sus obligaciones legales y ayuda a proteger el medio ambiente.

## ❗ LIMITACIONES DE RESPONSABILIDAD

La información contenida en este manual de instrucciones puede ser modificada sin previo aviso. ANSMANN no acepta ninguna responsabilidad por daños directos, indirectos, accidentales o derivados, que se originen por un uso inadecuado o por la no contemplación de la información contenida en este manual de instrucciones. No aceptamos ninguna responsabilidad ni ofrecemos ningún derecho de garantía por un uso inadecuado del producto.

## ❗ INFORMACIÓN SOBRE LA GARANTÍA

Ofrecemos diez años de garantía por el producto. No se puede ofrecer garantía alguna en caso de daños que se originen en el producto por la no observación del manual de instrucciones.

De este modo, su derecho de garantía legal no se verá afectada.

Nuestras disposiciones de garantía se pueden consultar en [www.ansmann.de](http://www.ansmann.de)

## ❶ DATOS TÉCNICOS

Modelo	1600-0277: FL800AC	1600-0278: FL1600AC	1600-0279: FL2400AC	1600-0403: FL4500AC	1600-0404: FL7200AC
Tensión de conexión	230 V~, 50/60 Hz			220-240 V~, 50/60 Hz	
Potencia en vatios	10 W	20 W	30 W	50W	80W
Tipo de protección IP	IP54 (protección contra salpicaduras de agua)			IP65	
Tipo de protección IK	IK05				
Tipo de protección IP (conector)	IP44 (protección contra salpicaduras de agua)				
Clase de protección	I				
Tipo de lámpara	LED				
Temperatura de color	5000 K				
Índice de reproducción cromática (IRC)	>80 Ra				
Flujo luminoso nominal	900 lm	1800 lm	2700 lm	4500lm	7200lm
Superficie de proyección máxima	454 cm <sup>2</sup>	697 cm <sup>2</sup>	827 cm <sup>2</sup>	1053 cm <sup>2</sup>	1211 cm <sup>2</sup>
Lugar de uso	Interior y exterior				
Temperatura de servicio t <sub>a</sub>	-20 a +50 °C				
Dimensiones del vidrio (Al x A x P) – aprox.	90 x 124 x 4 mm	128 x 178 x 4 mm	147 x 202 x 4 mm	161 x 213 x 4 mm	172 x 249 x 5 mm
Dimensiones (Al x A x P) – aprox.	209 x 217 x 144 mm	264 x 264 x 149 mm	289 x 286 x 164 mm	320 x 329 x 206 mm	355 x 341 x 227 mm
Peso aprox.	0,91 kg	1,4 kg	1,71 kg	2,17 kg	3,13 kg



**CE** El producto cumple las exigencias de las Directivas de la UE.

# TRADUÇÃO DO MANUAL ORIGINAL REFLETOR PORTÁTIL

FL800AC | FL1600AC |  
FL2400AC | FL4500AC |  
FL7200AC

## CONTEÚDO DA EMBALAGEM

1x Refletor portátil  
1x Manual de instruções

Ao desempacotar o produto verifique a integridade do conteúdo da embalagem e a existência de eventuais danos. Nunca utilize um produto danificado. Se verificar danos no produto contacte o seu fabricante.

## ✓ UTILIZAÇÃO ADEQUADA

O produto foi concebido para servir como fonte de luz móvel para ambientes de trabalho, espaços abertos etc. A alimentação é realizada por uma tomada. O produto pode ser colocado, pendurado ou pode ser carregado na pega.

Este produto foi concebido exclusivamente para o uso doméstico, não sendo adequado para o uso industrial.

## LEGENDA

Tenha em consideração os seguintes sinais e as palavras que são utilizados no manual de instruções, no produto e na embalagem.

 = Informações

Informação adicional útil sobre o produto

 = Nota

Esta nota alerta para a existência de qualquer dano possível

 = Aviso

Pode causar ferimentos graves ou a morte.

 = Cuidado

Pode causar ferimentos ligeiros e graves

 = Classe de proteção I

 = Não olhe para o raio de luz

 = Não utilizar quando o vidro está danificado

 = Para um funcionamento de forma rude

## INSTRUÇÕES DE SEGURANÇA



Antes da utilização do produto leia cuidadosamente todo o manual de instruções. O manual de instruções contém informações importantes referente à utilização do produto.

Se este produto for dado a terceiros, o presente manual de instruções deve ser dado também.

- Mantenha as crianças fora do alcance do produto e da embalagem. O produto não é um brinquedo. As crianças devem ser vigiadas para assegurar que não brincam com o produto.
- Antes de ligar o produto verifique sempre se a tensão de alimentação indicada na placa do produto é compatível com a tensão do local.
- O produto está conforme a norma de segurança IP54/IP65: Protegido contra a entrada de pó e peças perigosas e sensíveis. Proteção contra salpicos de água. Não mergulhe o produto por baixo de água.
- Para manter o tipo de proteção da ficha IP44 (proteção contra salpicos de água) o produto deve ser ligado a uma tomada com o tipo de proteção IP44.
- Não toque no produto com as mãos húmidas ou molhadas.
- Certifique-se de que o cabo da ligação não esteja esticado e de que não entre em contacto com objetos afiados, químicos ou solventes.
- Verifique regularmente o cabo de ligação e a ficha se apresentam danos.
- Os cabos externos e flexíveis que estão danificados só podem ser substituídos pelo fabricante, serviço de cliente ou por uma pessoa autorizada a fim de evitar perigos.



O produto pertence à classe de proteção I e deve ser ligado a uma tomada que dispõe de um condutor de proteção.



Não olhe diretamente para o raio de luz. Não direcione o raio de luz para a cara de outras pessoas. Se o raio de luz estiver muito tempo apontado para a cara pode causar danos na retina por radiação de luz azul.



O vidro de segurança não é substituível. Quando o vidro de proteção estiver danificado deve eliminar o produto.

- Quando o produto apresentar danos visíveis o funcionamento sem perigos já não é garantido. O produto deve ser eliminado ou reparado quando estiver danificado.
  - Não tente de realizar reparações por conta própria. As reparações só devem ser efetuadas por eletricitistas autorizados.
- ⚠ Cuidado:** A fonte de luz do presente refletor não é substituível. Quando a vida útil da fonte de luz termina, deve substituir o refletor todo.
- ⚠ Aviso: Risco de incêndio!** Não tape o produto durante o funcionamento e mantenha-o afastado de superfícies facilmente inflamáveis.

## ❗ DESCRIÇÃO DO PRODUTO

(ver página 2)

- |                             |               |
|-----------------------------|---------------|
| 1 LEDs                      | 5 Suspensão   |
| 2 Pega                      | 6 Apoio       |
| 3 Parafusos de fixação      | 7 Articulação |
| 4 Cabo de ligação com ficha |               |

## ❗ INDICAÇÕES DE COLOCAÇÃO

- Carrega o produto sempre na pega.
- Coloque o produto sempre no apoio.
- Pendure o produto sempre na suspensão.
- As articulações dispõem de uma resistência a fim de evitar uma ajuste indesejado. Altere lentamente o ângulo do apoio e não faça-o da forma brusca.

## ❗ CONFIGURAR O REFLETOR

- Solte os dois parafusos de fixação.
- Configure a ângulo do refletor.
- Volte a fixar os parafusos de fixação.

## ❗ COLOCAÇÃO EM FUNCIONAMENTO

O produto não dispõe de um interruptor. O produto é ligado através da ligação à alimentação.

- Ligar: Ligue a ficha a uma tomada adequada.
- Desligar: Puxe a ficha de alimentação da tomada.

## ❗ LIMPEZA

- Antes de cada limpeza desliga a alimentação elétrica do produto.
- Para a limpeza utilize sempre um pano suave, seco ou pouco húmido (se necessário pode adicionar um pouco de detergente suave). Para a limpeza não utilize detergentes abrasivos ou solventes.

## ❗ ELIMINAÇÃO



Elimine a lanterna usada de acordo com os regulamentos em vigor. O símbolo "caixote de lixo" indica que os aparelhos elétricos na EU têm de ser eliminados de forma separada dos resíduos domésticos. Aproveite os ecopontos da sua freguesia ou consulte o fornecedor onde comprou o produto.

Desta forma está a cumprir a lei obrigatória e a contribuir à proteção do ambiente.

## ❗ EXONERAÇÃO

Todas as informações do presente manual podem ser alteradas sem aviso prévio. ANSMANN não se responsabiliza por danos diretos, indiretos, acidentais ou danos subsequentes que resultam de uma utilização indevida ou incumprimento das instruções de segurança do presente manual. Em caso de utilização indevida do produto não assumimos qualquer responsabilidade e não concedemos a garantia.

## ❗ INDICAÇÃO DE GARANTIA

O aparelho tem uma garantia de dez anos. Em caso de danos que resultam do incumprimento do manual de instruções, a garantia fica anulada. Neste caso o direito à garantia não fica afetado.

Os nossos regulamentos da garantia podem ser consultados em [www.ansmann.de](http://www.ansmann.de)

## ❶ DADOS TÉCNICOS

Modelo	1600-0277: FL800AC	1600-0278: FL1600AC	1600-0279: FL2400AC	1600-0403: FL4500AC	1600-0404: FL7200AC
Tensão de ligação	230 V~, 50/60 Hz			220-240 V~, 50/60 Hz	
Potência em Watt	10 W	20 W	30 W	50W	80W
Grau de proteção IP	IP54 (proteção contra salpicos de água)			IP65	
Tipo de proteção IK	IK05				
Tipo de proteção IP (ficha)	IP44 (proteção contra salpicos de água)				
Classe de proteção	I				
Tipo de luz	LED				
Cor da temperatura	5000 K				
Índice da reprodução de cor (CRI)	>80 Ra				
Tensão nominal da luz	900 lm	1800 lm	2700 lm	4500lm	7200lm
Superfície máxima de projeção	454 cm <sup>2</sup>	697 cm <sup>2</sup>	827 cm <sup>2</sup>	1053 cm <sup>2</sup>	1211 cm <sup>2</sup>
Local de funcionamento	Interior e exterior				
Temperatura de funcionamento t <sub>a</sub>	-20 a ++50 °C				
Dimensões vidro (A x L x P) – aprox.	90 x 124 x 4 mm	128 x 178 x 4 mm	147 x 202 x 4 mm	161 x 213 x 4 mm	172 x 249 x 5 mm
Dimensões (A x L x P) – aprox.	209 x 217 x 144 mm	264 x 264 x 149 mm	289 x 286 x 164 mm	320 x 329 x 206 mm	355 x 341 x 227 mm
Peso -aprox.	0,91 kg	1,4 kg	1,71 kg	2,17 kg	3,13 kg



**CE** O produto cumpre com as Diretivas Europeias.

# ÖVERSÄTTNING AV BRUKSANVISNING I ORIGINAL BÄRBAR STRÅLKASTARE

FL800AC | FL1600AC |  
FL2400AC | FL4500AC |  
FL7200AC

## LEVERANSENS INNEHÅLL

1x Bärbar strålkastare  
1x Bruksanvisning

Packa först upp produkten och kontrollera att den är komplett och oskadad. Använd inte en skadad produkt. Om skador på produkten konstateras, vänligen kontakta din handlare.

## ✓ AVSEDD ANVÄNDNING

Produkten används som mobil ljuskälla för arbetsytor, fria ytor etc. Den försörjs med ström via ett vägguttag. Produkten kan ställas upp, hängas upp eller bäras i handtaget. Produkten tjänar uteslutande för privat bruk i hushåll och är inte avsedd för kommersiell användning.

## TECKENFÖRKLARING

Beakta följande tecken och ord, som används i bruksanvisningen, på produkten och förpackningen.

 = Information

Nyttig tilläggsinformation om produkten

 = Anmärkning

Denna anmärkning varnar för möjliga skador av alla typer

 = Varning



Kan leda till svåra personskador eller dödsfall

 = Försiktig

Kan leda till små eller mellanstora skador

 = Skyddsklass I

 = Se inte in i ljusstrålen

 →  = Använd inte vid glasbrott

 = För omild behandling

## ⚠ SÄKERHETSÅTGÄRDER



Innan du tar produkten i bruk, vänligen läs noga hela bruksanvisningen. Den innehåller viktig information angående säker hantering av produkten. Om du lämnar vidare produkten till tredje man, så skall denna bruksanvisning också överlämnas.

- Håll barn borta från produkten och förpackningen. Produkten är inte en leksak. Barn bör övervakas för att se till att de inte leker med produkten.
- Kontrollera alltid att nätspänningen stämmer överens med uppgifterna på produktens typskylt innan du ansluter produkten.
- Denna produkt uppfyller kraven för skyddsklass IP54/IP65: Skyddad mot inträngande stoft i farliga och känsliga delar. Stänkvattenskyddad. Doppa inte produkten i vatten.
- För att bibehålla stickkontaktens skyddsklassning IP44 (stänkvattenskyddad) skall produkten anslutas till ett uttag med skyddsklassningen IP44.
- Fatta inte tag i produkten med våta eller fuktiga händer.
- Kontrollera att anslutningsledningen inte är spänd eller kommer i kontakt med vassa föremål, kemikalier eller lösningsmedel.
- Kontrollera regelbundet att anslutningsledningen och nätstickkontakten inte är skadade.
- För att undvika faror får en skadad yttre flexibel ledning till denna lampa endast bytas ut av tillverkaren, dennes servicerepresentant eller en jämförbar utbildad person.



Produkten uppfyller kraven i skyddsklass I och skall därför anslutas till ett jordat uttag.



Titta inte direkt in i ljusstrålen. Lys inte andra personer in i ansiktet. Om detta sker under alltför lång stund kan genom blåljusets inverkan en skada på ögats näthinna uppträda.



Säkerhetsglasets kan inte bytas ut. Vid ett skadat säkerhetsglas skall produkten avfallshanteras.

- En riskfri drift är inte längre möjlig om produkten uppvisar synliga skador. Om produkten är skadad skall den avfallshanteras eller repareras.
- Reparera inte produkten själv. Låt endast en behörig elektriker utföra reparationer.

⚠ **Försiktig:** Denna armaturs ljuskälla är inte utbytbar. När ljuskällans livstid tar slut, måste hela armaturen bytas ut.

⚠ **Varning: Brandfara!** Täck inte över produkten under driften och håll den borta från lättantändliga ytor.

## 📄 **PRODUKTBESKRIVNING**

(se sidan 2)

- |                              |                    |
|------------------------------|--------------------|
| 1 LED:er                     | 5 Upphångningsögla |
| 2 Handtag                    | 6 Ståbygel         |
| 3 Arreteringskruvar          | 7 Leder            |
| 4 Anslutningsledning med nät |                    |

## 📄 **UPPSTÄLLNINGSANVISNINGAR**

- Bär alltid produkten i handtaget.
- Ställ alltid produkten på ståbygeln.
- Häng alltid upp produkten i upphångningsbygeln.
- Lederna har ett motstånd för att förhindra oavsiktlig manipulering. Ändra ståbygeln vinklar långsamt och utan ryck.

## 📄 **STÄLLA IN STRÅLKASTARE**

- Lossa de båda arreteringskruvarna.
- Ställ in strålkastarens vinkel.
- Dra åt arreteringskruvarna igen.

## 📄 **IDRIFTTAGNING**

Produkten har ingen brytare. Den sätts på och stängs av direkt via strömförsörjningen.

- Sätta på: Anslut nätstickkontakten till ett lämpligt uttag.
- Stänga av: Dra ut nätstickkontakten ur vägguttaget.

## 📄 **RENGÖRING**

- Avbryt strömtillförseln till produkten före varje rengöring.
- Använd för rengöring framför allt en mjuk, torr eller lätt fuktad duk (dränk den eventuellt med lite diskmedel). Använd aldrig slipnings- eller lösningsmedel till rengöringen.

## 📄 **AVFALLSHANTERING**



Hantera den inte längre brukbara armaturen enligt de lagstadgade bestämmelserna. Märkningen "soptunna" anger att EU inte tillåter elektriska anordningar att avfallshandteras tillsammans med normal hushållsavfall. Använd dig av det retur- och samlingssystem som finns i din kommun eller vänd dig till den handlare hos vilken du köpt produkten.

På så sätt uppfyller du dina lagenliga plikter och ger ditt bidrag till miljöskydd.

## 📄 **ANSVARFRISKRIVNING**

Den i denna bruksanvisning angivna informationen kan komma att ändras utan föravisering. ANSMANN påtar sig inte något ansvar för direkta, indirekta, tillfälliga eller andra skador eller följdskador som uppstår genom felaktig hantering eller bristande hänsyn till den information som anges i denna bruksanvisning. Vid felaktig användning av produkten påtar vi oss inget ansvar och beviljar ingen garantiersättning.

## 📄 **GARANTIINFORMATION**

Vi erbjuder tio års garanti på produkten. Vid skador på produkten, som uppkommer om bruksanvisningen inte beaktas, gäller inte garantin.

Ditt lagstadgade anspråk på garanti påverkas inte av detta.

Våra garantivillkor finns online på [www.ansmann.de](http://www.ansmann.de)

## ① SPECIFIKATIONER

Modell	1600-0277: FL800AC	1600-0278: FL1600AC	1600-0279: FL2400AC	1600-0403: FL4500AC	1600-0404: FL7200AC
Anslutnings- spänning	230 V~, 50/60 Hz			220-240 V~, 50/60 Hz	
Effekt i Watt	10 W	20 W	30 W	50W	80W
IP-skyddsklass	IP54 (stänkvattenskyddad)			IP65	
IK-skyddsklass	IK05				
IP-skyddsklass (stickkontakt)	IP44 (stänkvattenskyddad)				
Skyddsklass	I				
Typ av ljuskälla	LED				
Färgtemperatur	5000 K				
Färgåtergivnings- index (CRI)	>80 Ra				
Nominell ljusström	900 lm	1800 lm	2700 lm	4500lm	7200lm
Maximal projektionsyta	454 cm <sup>2</sup>	697 cm <sup>2</sup>	827 cm <sup>2</sup>	1053 cm <sup>2</sup>	1211 cm <sup>2</sup>
Användningsställe	Inomhus och utomhus				
Driftstemperatur t <sub>a</sub>	-20 till +50 °C				
Mått glas (H x B x D) – ca.	90 x 124 x 4 mm	128 x 178 x 4 mm	147 x 202 x 4 mm	161 x 213 x 4 mm	172 x 249 x 5 mm
Dimensioner (H x B x D) – ca.	209 x 217 x 144 mm	264 x 264 x 149 mm	289 x 286 x 164 mm	320 x 329 x 206 mm	355 x 341 x 227 mm
Vikt - ca.	0,91 kg	1,4 kg	1,71 kg	2,17 kg	3,13 kg



**CE** Produkten motsvarar kraven i EU:s riktlinjer.

# TRADUZIONE DELLE ISTRUZIONI ORIGINALI

## FARETTO PORTATILE

FL800AC | FL1600AC |  
FL2400AC | FL4500AC |  
FL7200AC

### CONTENUTO DELLA CONFEZIONE

1x Faretto portatile  
1x Istruzioni per l'uso

Per prima cosa disimballare il prodotto e verificare la completezza e gli eventuali danni. Non utilizzare un prodotto danneggiato. Se si notano danni al prodotto, contattare il proprio rivenditore.

### ✔ USO PREVISTO

Il prodotto funge da sorgente luminosa mobile per ambienti di lavoro, spazi aperti, ecc. È alimentato da una presa di corrente. Il prodotto può essere montato, sospeso o portato dall'impugnatura. Il prodotto è destinato esclusivamente ad uso domestico privato e non ad uso commerciale.

### SPIEGAZIONE DEI SIMBOLI

Si prega di osservare i seguenti simboli e parole utilizzati nel manuale di istruzioni, sul prodotto e sulla confezione.

 = Informazioni

Ulteriori informazioni utili sul prodotto

 = Nota

Questo avviso avverte di possibili danni di qualsiasi tipo

 = Avvertenza

Può portare a gravi lesioni o morte

 = Attenzione

Può causare lesioni lievi o moderate

 = Classe di protezione I

 = Non guardare nel fascio di luce

 = Non azionare in caso di rottura del vetro

 = Per impieghi gravosi

### ⚠ AVVERTENZE PER LA SICUREZZA



Leggere attentamente il manuale di istruzioni completo prima di mettere in funzione il prodotto. Contiene importanti istruzioni per la manipolazione del prodotto.

In caso di cessione del prodotto a terzi, consegnare il presente manuale di istruzioni.

- Tenere i bambini lontani dal prodotto e dall'imballaggio. Questo prodotto non è un giocattolo. I bambini devono essere sorvegliati per assicurarsi che non giochino con il prodotto.
- Prima di collegare il prodotto, verificare sempre che la tensione nominale corrisponda al valore riportato sulla targhetta dello stesso.
- Questo prodotto è conforme alla classe di protezione IP54/IP65: Protetto contro l'ingresso di polvere in parti pericolose e sensibili. Resistente agli spruzzi d'acqua. Non immergere il prodotto in acqua.
- Per mantenere il grado di protezione IP44 (a prova di spruzzi d'acqua) della spina, il prodotto deve essere collegato ad una presa con protezione IP44.
- Evitare di toccare il prodotto con mani umide o bagnate.
- Verificare sempre che il cavo di collegamento non sia eccessivamente teso e non entri in contatto con oggetti aguzzi, agenti chimici o solventi.
- Controllare regolarmente che il cavo di alimentazione e la spina non presentino danni.
- Per evitare pericoli, un cavo flessibile esterno danneggiato di questo apparecchio può essere sostituito solo dal produttore, dal suo rappresentante dell'assistenza o da uno specialista analogo.



Il prodotto è conforme alla classe di protezione I e deve quindi essere collegato ad una presa con conduttore di protezione.



Evitare di dirigere lo sguardo verso il fascio luminoso.

Non far brillare in faccia agli altri. Se questo accade per troppo tempo, i componenti di luce blu possono mettere in pericolo la retina.

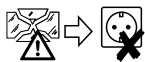

Il vetro di sicurezza non è sostituibile. In caso di vetro di sicurezza danneggiato, smaltire il prodotto.

- Se il prodotto ha danni visibili non è più possibile un funzionamento in sicurezza. Se il prodotto è danneggiato, deve essere smaltito o riparato.
- Evitare di riparare il prodotto da soli! Fate eseguire le riparazioni da un elettricista professionale.

**⚠ Attenzione:** La sorgente luminosa di questa lampada non è sostituibile. Quando la durata della sorgente luminosa termina, la lampada deve essere sostituita.

**⚠ Avvertenza:** Pericolo di incendio! Non coprire il prodotto durante il funzionamento e tenerlo lontano da superfici facilmente infiammabili.

## ❗ DESCRIZIONE DEL PRODOTTO

(vedi pagina 2)

- |                                |                      |
|--------------------------------|----------------------|
| 1 LED                          | 5 Occhio             |
| 2 Impugnatura                  | 6 Staffa di supporto |
| 3 Viti di bloccaggio           | 7 Giunti             |
| 4 Cavo d'alimentazione e spina |                      |

## ❗ ISTRUZIONI PER L'INSTALLAZIONE

- Trasportare sempre il prodotto dall'impugnatura.
- Posizionare sempre il prodotto sulla staffa di supporto.
- Appendere sempre il prodotto all'occhio.
- I giunti sono dotati di una resistenza per evitare regolazioni involontarie. Cambiare l'angolo della staffa di supporto lentamente e non a scatti.

## ❗ REGOLAZIONE DEL FARETTO

- Allentare entrambe le viti di bloccaggio.
- Regolare l'angolo del faretto.
- Serrare nuovamente le viti di bloccaggio.

## ❗ MESSA IN FUNZIONE

Il prodotto non dispone di interruttore. Si accende o si spegne direttamente dall'alimentazione.

- Accensione: Collegare la spina di alimentazione a una presa adatta.
- Spegnimento: Scollegare la spina di alimentazione dalla presa di corrente.
- 

## ❗ PULIZIA

- Scollegare l'alimentazione elettrica al prodotto prima di ogni pulizia.
- Per la pulizia utilizzare solo un panno morbido, asciutto o leggermente umido (se necessario aggiungere un po' di detersivo delicato per piatti). Non utilizzare mai abrasivi o solventi per la pulizia.

## ❗ SMALTIMENTO



Smaltire la lampada inutilizzabile in conformità alle disposizioni di legge. L'etichetta "bidone della spazzatura" indica che gli apparecchi elettrici non possono essere smaltiti con i normali rifiuti domestici nell'UE. Utilizzare i sistemi di restituzione e raccolta nel proprio comune o contattare il rivenditore presso il quale il prodotto è stato acquistato.

In questo modo si rispettano gli obblighi di legge contribuendo al contempo alla tutela ambientale.

## ❗ ESCLUSIONI DI RESPONSABILITÀ

Le informazioni contenute in questo manuale sono soggette a modifiche senza preavviso. L'ANSMANN non è responsabile per danni diretti, indiretti, incidentali, consequenziali o altri derivanti dall'uso improprio o dal mancato rispetto delle informazioni contenute in questo manuale. In caso di uso improprio del prodotto non ci assumiamo alcuna responsabilità e non concediamo alcuna garanzia o diritti alla garanzia.

## ❗ AVVISO SULLA GARANZIA

Offriamo una garanzia di dieci anni sul prodotto. In caso di danni al prodotto dovuti all'inosservanza delle istruzioni per l'uso, non può essere fornita alcuna garanzia.

Ciò non pregiudica il proprio diritto legale alla garanzia.

Le nostre condizioni di garanzia sono contenute online sul sito [www.ansmann.de](http://www.ansmann.de)

## ❶ DATI TECNICI

Modello	1600-0277: FL800AC	1600-0278: FL1600AC	1600-0279: FL2400AC	1600-0403: FL4500AC	1600-0404: FL7200AC
Tensione di alimentazione	230 V~, 50/60 Hz			220-240 V~, 50/60 Hz	
Potenza in watt	10 W	20 W	30 W	50W	80W
Protezione IP	IP54 (resistente agli spruzzi d'acqua)			IP65	
Protezione IK	IK05				
Protezione IP (spina)	IP44 (resistente agli spruzzi d'acqua)				
Classe di protezione	I				
Tipo di lampada	LED				
Temperatura di colore	5000 K				
Indice di resa cromatica (CRI)	>80 Ra				
Flusso luminoso nominale	900 lm	1800 lm	2700 lm	4500lm	7200lm
Superficie massima di proiezione	454 cm <sup>2</sup>	697 cm <sup>2</sup>	827 cm <sup>2</sup>	1053 cm <sup>2</sup>	1211 cm <sup>2</sup>
Luogo di utilizzo	Interno ed esterno				
Temperatura di esercizio t <sub>a</sub>	da -20 a +50 °C				
Dimensioni vetro (A x L x P) – circa	90 x 124 x 4 mm	128 x 178 x 4 mm	147 x 202 x 4 mm	161 x 213 x 4 mm	172 x 249 x 5 mm
Dimensioni (A x L x P) – circa	209 x 217 x 144 mm	264 x 264 x 149 mm	289 x 286 x 164 mm	320 x 329 x 206 mm	355 x 341 x 227 mm
Peso - circa	0,91 kg	1,4 kg	1,71 kg	2,17 kg	3,13 kg



**CE** Il prodotto è conforme ai requisiti delle Direttive UE.

# VERTALING VAN DE OORSPRONKELIJKE GEBRUIKSAANWIJZING

## DRAAGBARE BREEDSTRALER

FL800AC | FL1600AC |  
FL2400AC | FL4500AC |  
FL7200AC

### LEVERINGSOMVANG

1x Draagbare breedstraler

1x Gebruiksaanwijzing

Pak het product eerst uit en controleer of er niets ontbreekt en of er geen sprake is van beschadigingen. Gebruik het product niet als het beschadigd is. Mocht u constateren dat het product beschadigd is, neem dan contact op met de verkoper.

### ✓ BEOOGD GEBRUIK

Het product dient als verplaatsbare lichtbron voor werkomgevingen, open ruimtes, etc. Het apparaat betreft zijn stroom uit een stopcontact. Het product kan neergezet, opgehangen of aan de greep gedragen worden.

Het product is uitsluitend bestemd voor privégebruik thuis en niet voor commercieel gebruik.

### VERKLARING VAN DE SYMBOLEN

Houd de hand aan de volgende tekens en aanwijzingen die in de gebruiksaanwijzing, op het product en op de verpakking gebruikt worden.

 = Informatie

Handige extra informatie over het product

 = Tip:

Deze aanwijzing waarschuwt voor mogelijke schade van allerlei soorten

 = WAARSCHUWING



Kan tot ernstige verwondingen of de dood leiden

 = Voorzichtig

Kan tot kleine of middelzware verwondingen leiden

 = Beschermingsklasse I

 = Niet in de lichtstraal kijken

  = Niet gebruiken al het glas gebroken is

 = Voor ruw werk

### VEILIGHEIDSINSTRUCTIES

 Lees voor ingebruikname van het product de volledige gebruiksaanwijzing zorgvuldig door. Er staan belangrijke aanwijzingen in over hoe het product gebruikt moet worden.

Als het product aan een derde ter hand wordt gesteld, geef dan deze gebruiksaanwijzing mee.

- Houd kinderen uit de buurt van het verpakkingsmateriaal. Het product is geen speelgoed. Kinderen moeten onder toezicht staan om er zeker van te zijn dat ze niet met het product gaan spelen.
- Controleer altijd of de netspanning overeenkomt met wat aangegeven staat op het typeplaatje van het product voordat u dit aansluit.
- Dit product is conform beschermingswijze IP54/IP65: Beschermd tegen het binnendringen van stof in gevaarlijke en gevoelige onderdelen. Beschermd tegen spatwater. Product niet in water onderdompelen.
- Om de beschermingswijze IP44 van de stekker (beschermd tegen opspattend water) te handhaven, moet het product aangesloten worden op een stopcontact dat ook beschermd is conform IP44.
- Raak het product nooit aan met natte of vochtige handen.
- Zorg dat de aansluitkabel niet te strak gespannen is of in contact komt met scherpe voorwerpen, chemicaliën of oplosmiddelen.
- Controleer regelmatig of het aansluitsnoer en de netstekker mogelijk beschadigd zijn.
- Om gevaar te vermijden mag de beschadigde flexibele buitenleiding van deze straler alleen door de fabrikant, zijn serviceagent of een vergelijkbare vakman vervangen worden.

 Het product voldoet aan de eisen van beschermingsklasse I en moet daarom aangesloten worden op een geaard stopcontact.



Kijk niet direct in de lichtstraal.  
Schijn ander mensen niet in hun gezicht.  
Gebeurt dit toch te lang, dan is dat door het blauwe licht van de straal gevaarlijk voor het netvlies.



Het veiligheidsglas kan niet worden vervangen. Als het veiligheidsglas beschadigd is, moet het product worden weggegooid.

- Gebruik zonder risico's is niet langer mogelijk als het apparaat zichtbare beschadigingen vertoont. Gooi het apparaat weg of repareer het als het beschadigd is.
- Repareer het product nooit zelf! Laat reparaties alleen uitvoeren door een elektricien.

**⚠ Voorzichtig:** De lichtbron van deze lamp kan niet worden vervangen. Als de levensduur van de lichtbron verstreken is, moet de gehele schijnwerper worden vervangen.

**⚠ Waarschuwing: Brandgevaar!** Dek het product als u het gebruikt niet af en houd het uit de buurt van brandbare oppervlakken.



## ❗ PRODUCTBESCHRIJVING

(zie blz. 2)

- |                                |             |
|--------------------------------|-------------|
| 1 LED's                        | 5 Ophangoog |
| 2 Greep                        | 6 Stabeugel |
| 3 Borgschroef                  | 7 Scharnier |
| 4 Aansluitsnoer met netstekker |             |

## ❗ TIPS VOOR HET OPSTELLEN

- Draag het product altijd aan zijn greep.
- Zet het product altijd neer op de stabeugel.
- Hang het product alleen op aan zijn ophangoog.
- De scharnieren beschikken over voldoende weerstand om te voorkomen dat de instelling per ongeluk veranderd wordt. Verander de instelhoek van de stabeugel langzaam en niet met rukken.

## ❗ BREEDSTRALER INSTELLEN

- Draai de beide borgschroeven los.
- Stel de hoek van de breedstraler in.
- Draai de borgschroeven daarna weer vast.

## ❗ INGEBRUIKNAME

Het product beschikt niet over een aan-/uitschakelaar. Het wordt direct via de stroomvoorziening aan- of uitgezet.

- Aanzetten: Steek de stekker in een daarvoor geschikt stopcontact.
- Uitzetten: Trek de stekker uit het stopcontact.

## ❗ SCHOONMAKEN

- Onderbreek voor iedere schoonmaakbeurt de stroomvoorziening van het product.
- Gebruik voor het schoonmaken uitsluitend een zachte, droge of licht vochtige doek (indien nodig met toevoeging van een beetje mild schoonmaakmiddel). Gebruik voor het schoonmaken in ieder geval nooit schuur- of oplosmiddelen.

## ❗ VERWIJDERING



Gooi onbruikbare lampen weg zoals wettelijk aangegeven. Het symbool "Afvалbak" duidt erop dat elektrische apparaten in de EU niet met het normale huishoudelijk afval weggegooid mogen worden. Gebruik de inleverings- en inzamelingsystemen van uw gemeente of wend u tot de bedrijven waar u het product hebt gekocht.

Zo vervult u uw wettelijke verplichtingen en draagt u bij tot de bescherming van het milieu.

## ❗ AANSPRAKELIJKHEIDS- UITSLUITING

De informatie in deze gebruiksaanwijzing kan zonder aankondiging vooraf gewijzigd worden. ANSMANN houdt zichzelf niet verantwoordelijk voor directe, indirecte, toevallige of andere schade of gevolgschade die ontstaat door onvakkundig onderhoud of door het niet de hand houden aan de informatie in deze gebruiksaanwijzingen. Bij onjuist gebruik van het product houden wij ons niet aansprakelijk en zijn wij onontvankelijk voor garantie- of waarborgclaims.

## ❗ GARANTIEBEWIJS

Het product komt met een tienjarige garantie. Bij schade aan het apparaat die ontstaat door het niet de hand houden aan de gebruiksaanwijzing, vervalt de garantie.

Aan uw wettelijke aanspraak op schadevergoeding wordt hierdoor geen afbreuk gedaan.

Onze garantiebepalingen vindt u online op [www.ansmann.de](http://www.ansmann.de)

## ① TECHNISCHE GEGEVENS

Model	1600-0277: FL800AC	1600-0278: FL1600AC	1600-0279: FL2400AC	1600-0403: FL4500AC	1600-0404: FL7200AC
Aansluitspanning	230 V~, 50/60 Hz			220-240 V~, 50/60 Hz	
Vermogen (Watt)	10 W	20 W	30 W	50W	80W
IP-beschermingswijze	IP54 (beschermd tegen spatwater)			IP65	
IK-beschermingswijze	IK05				
IP-beschermingswijze (stekker)	IP44 (beschermd tegen spatwater)				
Beschermingsklasse	I				
Type lichtelement	LED				
Kleurtemperatuur	5000 K				
Kleurweergave-index (CRI)	>80 Ra				
Nominale lichtstroom	900 lm	1800 lm	2700 lm	4500lm	7200lm
Maximaal verlicht oppervlak	454 cm <sup>2</sup>	697 cm <sup>2</sup>	827 cm <sup>2</sup>	1053 cm <sup>2</sup>	1211 cm <sup>2</sup>
Gebruikslocatie	Binnen en buiten				
Gebruikstemperatuur t <sub>a</sub>	-20 tot +50 °C				
Afmetingen glas (H x B x D) – ca.	90 x 124 x 4 mm	128 x 178 x 4 mm	147 x 202 x 4 mm	161 x 213 x 4 mm	172 x 249 x 5 mm
Afmetingen (H x B x D) – ca.	209 x 217 x 144 mm	264 x 264 x 149 mm	289 x 286 x 164 mm	320 x 329 x 206 mm	355 x 341 x 227 mm
Gewicht – ca.	0,91 kg	1,4 kg	1,71 kg	2,17 kg	3,13 kg



**CE** Het product voldoet aan de in de EU-richtlijnen gestelde eisen.

# ALKUPERÄISTEN OHJEIDEN KÄÄNNÖS KANNETTAVA VALAISIN

FL800AC | FL1600AC |  
FL2400AC | FL4500AC |  
FL7200AC

## TOIMITUKSEN SISÄLTÖ

1x Kannettava valaisin  
1x Käyttöohje

Pura tuote ensin pakkauksesta ja tarkista, että toimitus sisältää kaikki osat ja ne ovat moitteettomassa kunnossa. Älä käytä vaurioitunutta tuotetta. Jos havaitset tuotteessa vaurioita, ota yhteyttä jälleenmyyjään.

## ✓ TARKOITUKSEN MUKAINEN KÄYTTÖ

Tuote on tarkoitettu siirrettäväksi valonlähteeksi työympäristöihin, piha-alueille jne. Virransyöttö pistorasiasta. Tuote voidaan asettaa tasolle, ripustaa tai kantaa kahvasta.

Tuote on tarkoitettu ainoastaan yksityiskäyttöön kotitalouksissa, ei kaupalliseen käyttöön.

## MERKKIEN SELITYKSET

Noudata seuraavia merkkejä ja selityksiä, jotka löytyvät käyttöohjeesta, tuotteesta ja pakkauksesta.

 = Informaatio

Hyödyllisiä lisätietoja tuotteesta

✓ = Huomautus

Huomautus varoittaa kaikista mahdollisista vaurioista

 = Varoitus

Voi johtaa vakaviin vammoihin tai kuolemaan

 = Huomio

Voi aiheuttaa vähäisiä tai maltillisia henkilövahinkoja

 = Suojausluokka I

 = Älä katso suoraan valonsäteeseen

 →  = Älä käytä tuotetta, jos lasi on rikki

 = Tilapäinen käyttö

## TURVALLISUUSOHJEET



Lue ennen tuotteen käyttöönottoa koko käyttöohje huolellisesti läpi. Se sisältää tärkeää tietoa tuotteen käytöstä. Jos annat tuotteen eteenpäin, liitä käyttöohje tuotteen mukaan.

- Pidä tuote ja pakkaus lasten ulottumattomissa. Tuote ei ole leikkikalua. Lapsia tulee valvoa, jotta voidaan varmistaa, että he eivät leiki tuotteella.
- Tarkista aina, että verkkojännite vastaa tuotteen tyyppikilvessä mainittuja tietoja ennen tuotteen kytkemistä sähköverkkoon.
- Tuote vastaa kotelointiluokkaa IP54/IP65: Vaaralliset ja herkäät osat on suojattu pölyltä. Roiskevesisuojattu. Tuotetta ei saa upottaa veteen.
- Jotta pistokkeen kotelointiluokka IP44 (roiskevesisuojattu) voidaan taata, tuote täytyy kytkeä pistorasiaan, jonka kotelointiluokka on IP44.
- Älä koske tuotteeseen märin tai kostein käsin.
- Huomioi, että liitäntäjohtoa ei ole vedetty liian kireälle tai se ei joudu kosketuksiin terävien esineiden, kemikaalien tai liuotusaineiden kanssa.
- Tarkista liitäntäjohto ja pistoke säännöllisesti vaurioiden varalta.
- Jos valaisimen johdon joustava kuori vaurioituu, sen saa vaihtaa uuteen vain valmistaja, tämän valtuuttama huoltopalvelu tai muu tehtävään pätevä henkilö vaaratilanteiden välttämiseksi.



Tuote vastaa suojausluokkaa I, joten se täytyy liittää suojajohtimella varustettuun pistorasiaan.



Älä katso suoraan valonsäteeseen.

Älä valaise toisia henkilöitä suoraan kasvoihin. Pitkäkestoisessa valaisussa sinisen valon osuus voi vaurioittaa verkkokalvoa.



Turvalasia ei voi vaihtaa uuteen. Turvalasin vaurioituessa tuote täytyy hävittää.

- Jos tuotteessa on näkyviä vaurioita, vaaraton käyttö ei ole enää mahdollista. Jos tuote on vaurioitunut, se täytyy hävittää tai korjauttaa.
- Älä yritä itse korjata tuotetta! Korjauta tuote vain sähköalan ammattilaisella.

- ⚠ **Huomio:** Valaisimen valonlähdettä ei voi vaihtaa uuteen. Kun valonlähde on tullut elinkaarensa päähän, koko valaisin täytyy vaihtaa uuteen.
- ⚠ **Varoitus: Tulipalon vaara!** Tuotetta ei saa peittää käytön aikana ja se on pidettävä etäällä helposti syttyivistä pinnoista.

## 📌 TUOTTEEN OSAT

(katso sivu 2)

- |                            |                  |
|----------------------------|------------------|
| 1 Ledit                    | 5 Ripustusrenkas |
| 2 Kahva                    | 6 Teline         |
| 3 Kiinnitysruuvit          | 7 Nivelet        |
| 4 Liitäntäjohto ja pistoke |                  |

## 📌 ASETUSOHJEET

- Kanna tuotetta aina kahvasta.
- Aseta tuote tasolle aina telineen avulla.
- Ripusta tuote aina ripustusrenkaasta.
- Nivelet on varustettu vasteella, joka estää tahattoman siirtymisen. Muuta telineen kallistuskulmaa hitaasti nykyisemmäksi.

## 📌 VALONHEITTIMEN ASETTAMINEN

- Löysää molemmat kiinnitysruuvit.
- Säädä valonheittimen kallistuskulma.
- Kiristä kiinnitysruuvit.

## 📌 KÄYTTÖNOTTO

Tuotteessa ei ole kytkintä. Se kytketään päälle ja pois päältä suoraan virtalähteestä.

- Päällekytkentä: Kytke pistoke sopivaan pistorasiaan.
- Poiskytkentä: Irrota pistoke pistorasiasta.

## 📌 PUHDISTUS

- Katkaise jännitteensyöttö tuotteeseen ennen puhdistusta.
- Puhdista tuote vain pehmeällä, kuivalla tai hieman kostutetulla liinalla (tarvittaessa miedolla astianpesuaineella). Älä käytä puhdistukseen hankaus- tai liuotinaineita.

## 📌 HÄVITTÄMINEN



Hävitä käytöstä poistettu valaisin lainsäädännön mukaisesti. Jäteastia-merkintä tarkoittaa, että EU-maissa sähkölaitteita ei saa hävittää talousjätteen mukana. Käytä hyväksesi kunnan järjestämiä palautus- ja keräysjärjestelmiä tai käänny jälleenmyyjän puoleen, jolta olet hankkinut tuotteen.

Näin täytät lailliset velvollisuutesi ja säästät ympäristöä.

## 📌 VASTUUVAPAUSLAUSEKKEET

Käyttöohjeen sisältämät tiedot voidaan muuttaa ilman ennakkoilmoitusta. ANSMANN ei ota vastuuta suorista, epäsuorista, satunnaisista tai muista vaurioista ja välillisistä vaurioista, jotka johtuvat tuotteen asiattomasta käytöstä tai käyttöohjeen noudattamatta jättämisestä. Tuotteen virheellisestä käytöstä emme ota vastuuta, ja kaikki takuuvaatimukset raukeavat.

## 📌 TAKUU

Myönnämme tuotteelle 10 vuoden takuun. Käyttöohjeen laiminlyömisestä johtuville vaurioille tuotteessa emme myönnä takuuta. Tämä ei rajoita lakisääteistä takuuta.

Onze garantiebepalingen vindt u online op [www.ansmann.de](http://www.ansmann.de)

## TEKNISET TIEDOT

Malli	1600-0277: FL800AC	1600-0278: FL1600AC	1600-0279: FL2400AC	1600-0403: FL4500AC	1600-0404: FL7200AC
Liitäntäjännite	230 V~, 50/60 Hz			220-240 V~, 50/60 Hz	
Teho	10 W	20 W	30 W	50W	80W
IP-luokitus	IP54 (roiskeveesisuojattu)			IP65	
IK-luokitus	IK05				
IP-luokitus (pistoke)	IP44 (roiskeveesisuojattu)				
Suojausluokka	I				
Valonlähde	LED				
Väriämpötila	5000 K				
Värintoistoindeksi (CRI)	> 80 Ra				
Nimellinen valovirta	900 lm	1800 lm	2700 lm	4500lm	7200lm
Suurin projektiopinta	454 cm <sup>2</sup>	697 cm <sup>2</sup>	827 cm <sup>2</sup>	1053 cm <sup>2</sup>	1211 cm <sup>2</sup>
Käyttöpaikka	Sisä- ja ulkotilat				
Käyttölämpötila t <sub>a</sub>	-20 – +50 °C				
Lasin mitat (K x L x S) – n.	90 x 124 x 4 mm	128 x 178 x 4 mm	147 x 202 x 4 mm	161 x 213 x 4 mm	172 x 249 x 5 mm
Mitat (K x L x S) – n.	209 x 217 x 144 mm	264 x 264 x 149 mm	289 x 286 x 164 mm	320 x 329 x 206 mm	355 x 341 x 227 mm
Paino - n.	0,91 kg	1,4 kg	1,71 kg	2,17 kg	3,13 kg



**CE** Tuote vastaa EU-direktiivien vaatimuksia.

# OVERSETTELSE AV OPPRINNELIGE ANVISNINGER

## BÆRBAR FLOMBELYSNING

FL800AC | FL1600AC |  
FL2400AC | FL4500AC |  
FL7200AC

### LEVERANSEINNHOLD

1x Bærbar flombelysning  
1x Bruksanvisning

Pakk ut produktet og sjekk at leveransen er fullstendig og fri fra skader. Ikke ta skadede produkter i bruk. Ta kontakt med forhandleren ved påviste skader på produktet.

### ✓ TILTENKT BRUK

Produktet er ment for bruk som mobil lyskilde for arbeidsområder, friarealer, osv. Strøm tilføres via stikkontakt. Produktet kan stilles opp, henges opp eller bæres med håndtaket.

Produktet er utelukkende ment for privat husholdningsbruk, og ikke for kommersiell bruk.

### TEGNFORKLARING

Vær oppmerksom på følgende tegn og ord som brukes på produktet og i bruksanvisningen.

 = Informasjon

Nyttig tilleggsinformasjon om produktet

 = Merknad

Disse merknadene varslers om mulige skader alle slags typer

 = Advarsel

Kan føre til grove personskader eller dødsfall

 = Forsiktig

Kan føre til mindre eller moderate skader

 = Beskyttelsesklasse I

 = Ikke se inn i lysstrålen

 = Må ikke benyttes ved brudd på glass

 = Grov service

### ⚠ SIKKERHETSMERKNADER



Les nøye gjennom hele bruksanvisningen før produktet tas i bruk. Denne inneholder viktige merknader om omgang med produktet.

Overlever bruksanvisningen også bruksanvisningen hvis produktet lånes bort til en tredjepart.

- Hold barn unna produktet og forpakningen. Produktet er ikke et leketøy. Hold øye med barn for å sikre at de ikke leker med produktet.
- Sjekk om nettspenningen tilsvarer den angitt på merkeskiltet til produktet før det slås på.
- Dette produktet samsvarer med beskyttelsesart IP54/IP65: Beskyttet mot inntrengning av støv i farlige og sensitive komponenter. Vannsprutbeskyttelse. Ikke senk produktet ned i vann.
- For å ivareta beskyttelsesart IP44 for støpselet (vannsprutbeskyttelse), må produktet kobles til en stikkontakt som også har beskyttelsesart IP44.
- Ikke grip produktet med våte eller fuktige hender.
- Pass på at ledningen ikke strammes til eller kommer i kontakt med skarpe gjenstander, kjemikalier eller løsemidler.
- Kontroller regelmessig at ledningen og stikkontakten er fri for skader.
- For å unngå faremomenter, må en skadet ytre fleksibel ledning for dette lyset utelukkende byttes ut av produsenten eller tilsvarende fagpersonale.



Produktet samsvarer med beskyttelsesklasse I og må kobles til en stikkontakt med jording.



Ikke se rett inn i lysstrålen.

Ikke rett lyset mot ansiktet til andre personer. Slik eksponering over lengre tid kan føre til skader på netthinnen grunnet mengden av blått lys.



Sikkerhetsglasset kan ikke byttes ut. Ved skader på sikkerhetsglasset må produktet avhendes.

- En trygg bruk av produktet er ikke lenger mulig hvis det forekommer synlige skader på produktet. Hvis produktet har skader, må det avhendes eller repareres.
- Ikke reparer produktet på egenhånd! Reparasjoner må utføres av elektro-fagpersonale.

⚠ **Forsiktig:** Lyskilden til denne lampen kan ikke byttes ut. Når levetiden til lyskilden har utløpt, må hele lampen erstattes.

⚠ **Advarsel: Brannfare!** Ikke dekk til produktet når det er i bruk, og hold det vekk fra lettantennelige overflater.

## 📘 PRODUKTBEKRIVELSE

(se side 2)

- |                                  |                |
|----------------------------------|----------------|
| 1 LED-er                         | 5 Opphengsøye  |
| 2 Håndtak                        | 6 Støttebøylen |
| 3 Festeskruer                    | 7 Hengsel      |
| 4 Tilkoblingsledning med støpsel |                |

## 📍 PLASSERINGSMERKNADER

- Bruk alltid håndtaket for å bære produktet.
- Sett alltid produktet på plass med støttebøylen.
- Heng produktet alltid etter opphengsøyet.
- Hengselet fungerer som motstand for å unngå en utilsiktet forflytning. Endringer av vinkelen til støttebøylen må justeres langsomt, og ikke i rykk og napp.

## 🔧 JUSTERE LYSKASTER

- Løsne begge festeskruene.
- Juster vinkelen til lyskasteren.
- Stram til festeskruene på nytt.

## 🔌 IGANGSETTING

Produktet har ingen bryter. Det slås på eller av direkte med strømforsyningen.

- Slå på: Koble støpselet til en egnet stikkontakt.
- Slå av: Trekk støpselet ut av stikkontakten.

## 🧼 RENGJØRING

- Slå alltid av strømforsyningen før rengjøring av produktet.
- Bruk utelukkende myke, tørre eller lett fuktige kluter (evt. med et mildt kjøkkenrengjøringsmiddel) for rengjøring. Aldri bruk skure- eller løsemidler for rengjøring.

## 🚫 AVHENDING



Lamper som ikke kan brukes må avhendes i henhold til rettslige bestemmelser.

Merket «søppelkasse» hentyder at elektroapparat ikke kan kastes sammen med normalt husholdningsavfall innenfor EU. Bruk tilbakeleverings- og innsamlingssystemene som finnes i den gjeldende regionen, eller ta kontakt med forhandleren som produktet ble kjøpt fra.

Dette vil oppfylle rettslige plikter og sikrer miljøvernsbidrag.

## 📄 ANSVARSFRASKRIVELSE

Opplysningene i denne bruksanvisningen kan endres uten forvarsel. ANSMANN pådrar seg intet ansvar for direkte, indirekte, tilfeldige eller andre typer skader eller følgeskader som oppstår grunnet utilsiktet bruk eller manglende oppmerksomhet for informasjonen gitt i denne bruksanvisningen. Vi påtar oss intet ansvar og innfrir ingen garantier eller garantikrav som gjøres på bakgrunn av feilaktig bruk av produktet.

## 🛡️ GARANTIMERKNADER

Vi tilbyr en tiårs garanti på produktet. Ingen garantier vil innfris ved skader på produktet som følger av manglende oppmerksomhet gitt til bruksanvisningen. Lovbestemte garantikrav kan ikke begrenses av disse bestemmelsene.

Du finner våre garantivilkår online på [www.ansmann.de](http://www.ansmann.de)

## TEKNISKE DATA

Modell	1600-0277: FL800AC	1600-0278: FL1600AC	1600-0279: FL2400AC	1600-0403: FL4500AC	1600-0404: FL7200AC
Tilkoblingsspenning	230 V~, 50/60 Hz			220-240 V~, 50/60 Hz	
Effekt i Watt	10 W	20 W	30 W	50W	80W
IP-beskyttelsesart	IP54 (vannsprutbeskyttet)			IP65	
IK-beskyttelsesart	IK05				
IP-beskyttelsesart (støpsel)	IP44 (vannsprutbeskyttet)				
Beskyttelsesklasse	I				
Belysningstype	LED				
Fargetemperatur	5000 K				
Fargegjengivelse-sindeks (CRI)	>80 Ra				
Nominell belysningsstrøm	900 lm	1800 lm	2700 lm	4500lm	7200lm
Maksimalt projeksjonsområde	454 cm <sup>2</sup>	697 cm <sup>2</sup>	827 cm <sup>2</sup>	1053 cm <sup>2</sup>	1211 cm <sup>2</sup>
Bruksområde	Innen- og utendørs				
Driftstemperatur t <sub>a</sub>	-20 til +50 °C				
Mål glass (H x B x D) – ca.	90 x 124 x 4 mm	128 x 178 x 4 mm	147 x 202 x 4 mm	161 x 213 x 4 mm	172 x 249 x 5 mm
Mål (H x B x D) – ca.	209 x 217 x 144 mm	264 x 264 x 149 mm	289 x 286 x 164 mm	320 x 329 x 206 mm	355 x 341 x 227 mm
Vekt – ca.	0,91 kg	1,4 kg	1,71 kg	2,17 kg	3,13 kg



**CE** Produktet oppfyller kravene til EUs retningslinjer.

# OVERSÆTTELSE AF DEN ORIGINALE BRUGSANVISNING

## BÆRBAR PROJEKTØR

FL800AC | FL1600AC |

FL2400AC

### LEVERINGSOMFANG

- 1x Bærbar projektør
- 1x Betjeningsvejledning

Produktet pakkes ud og undersøges for fuldstændighed og beskadigelser. Et beskadiget produkt må ikke tages i brug. Hvis der konstateres skader på produktet, skal du kontakte forhandleren.

### ✓ FORSKRIFTSMÆSSIG ANVENDELSE

Produktet er en mobil lyskilde til arbejdsmiljøer, åbne områder etc. Det forsynes med strøm fra en stikdåse. Produktet kan opstilles, ophænges eller bæres i hånden.

Produktet er udelukkende beregnet til privat brug i husholdninger og ikke beregnet til kommercielt brug.

### TEGNFORKLARING

Vær opmærksom på følgende symboler og betegnelser, der anvendes i betjeningsvejledningen, på produktet og på emballagen.

 = Information

Nyttige ekstraoplysninger om produktet

 = Bemærk

Bemærkningen advarer om alle former for skader

 = Advarsel

Kan medføre svære kvæstelser eller dødsfald

 = Forsigtig

Kan forårsage mindre eller moderate kvæstelser

 = Beskyttelsesklasse I

 = Kig ikke ind i lysstrålen

 = Anvend ikke med ødelagt glas

 = Til grove anvendelser

### SIKKERHEDSANVISNINGER



Læs hele brugsvejledningen grundigt før produktet tages i brug. Dokumentet indeholder vigtig information for håndtering af produktet.

Hvis produktet overlades til tredjemand, skal betjeningsvejledningen medfølge.

- Hold produktet og emballagen uden for børns rækkevidde. Produktet er ikke et legetøj. Børn skal være under opsyn, så det sikres, at de ikke leger med produktet.
- Kontroller altid om netspændingen svarer til oplysningerne på produktets typeskilt før produktet tilsluttes.
- Dette produkt opfylder tæthedsklasse IP54/IP65: Beskyttet mod indtrængning af støv til farlige og følsomme dele. Stænk-tæt. Produktet må ikke nedsænkes i vand.
- For at opretholde stikkets tæthedsklasse, IP44 (stænk-tæt), skal produktet tilsluttes en stikkontakt med tæthedsklasse IP44.
- Tag ikke fat i produktet med snavsede eller fugtige hænder.
- Sørg for at tilslutningsledningen ikke er spændt eller i kontakt med skarpe genstande, kemikalier eller opløsningsmidler.
- Kontroller regelmæssigt netstik og -kabel for skader.
- For at undgå farlige situationer, må en beskadiget udvendig og fleksibel ledning kun udskiftes af fabrikanten, dennes serviceafdeling eller en autoriseret el-installatør.



Produktet er klassificeret som beskyttelsesklasse I og skal derfor tilsluttes en stikkontakt med jord.



Kig ikke direkte ind i lysstrålen.

Ret ikke lysstrålen mod andre personers ansigter. Hvis dette varer for længe, er der risiko for øjenskader på grund af lysets indhold af blå komponenter.



Sikkerhedsglasset kan ikke udskiftes. Ved beskadigelse af sikkerhedsglasset skal produktet kasseres.

- Hvis produktet har synlige skader er det ikke længere muligt at sikre ufarlig drift. Hvis produktet er beskadiget skal det kasseres eller repareres.

- Udfør ikke selv reparationer på produktet! Reparationer bør kun udføres af en autoriseret elektriker.
- ⚠ **Forsigtig:** Lyskilden i denne projektør kan ikke udskiftes. Når lyskildens levetid er forbi, skal hele projektøren udskiftes.
- ⚠ **Advarsel: Brandfare!** Produktet må ikke tildækkes under drift og skal holdes væk fra letantændelige overflader.

## 📘 PRODUKTBESKRIVELSE

(se side 2)

- |   |                               |   |             |
|---|-------------------------------|---|-------------|
| 1 | LEDs                          | 5 | Ophængsøje  |
| 2 | Håndtag                       | 6 | Bøjlestativ |
| 3 | Indstillingsskruer            | 7 | Drejeled    |
| 4 | Tilslutningskabel med netstik |   |             |

## 📘 OPSTILLINGSVEJLEDNING

- Produktet må kun bæres i håndtaget.
- Stil altid produktet på bøjlestativet.
- Produktet skal altid hænges op i ophængsøjet.
- Drejeleddet har en vis modstand, således at utilsigtet justering forhindres. Bøjlestativets vinkel skal ændres langsomt og uden ryk.

## 📘 INDSTILLING AF PROJEKTØR

- Begge indstillingsskruer løsnes.
- Indstil projektørens vinkel.
- Spænd indstillingsskruerne fast igen.

## 📘 IBRUGTAGNING

Der er ingen afbryder på produktet. Det tændes og slukkes direkte ved spændingsforsyningen.

- **Tilkobling:** Tilslut netstikket til en egnet stikdåse.
- **Frakobling:** Træk netstikket ud af stikdåsen.

## 📘 RENGØRING

- Før al rengøring skal produktet afbrydes fra spændingsforsyningen.
- Ved rengøring må der kun anvendes en blød, tør eller let fugtig klud (evt. med tilsætning af et mildt opvaskemiddel). Der må aldrig anvendes slibende medier eller opløsningsmidler.

## 📘 BORTSKAFFELSE



Bortskaf den udtjente projektør i henhold til de lokale bestemmelser. Mærknings symbolet "Skraldespand" betyder at elektrisk udstyr ikke må bortskaffes som almindeligt husholdningsaffald inden for EU. Anvend genbrugspladsen til bortskaffelse eller henvend dig til den forhandler, hvor produktet er købt.

Herved opfylder du de regionale bestemmelser og bidrager til miljøbeskyttelsen.

## 📘 ANSVARSFRASKRIVELSE

Informationerne i denne betjeningsvejledning kan ændres uden forudgående varsel. ANSMANN påtager sig ingen hæftelser for direkte, indirekte, uforudsete eller andre skader eller følgeskader, der opstår som følge af forkert håndtering eller som følge af, at informationerne i denne vejledning ikke følges. Ved forkert anvendelse af produktet påtager vi os intet ansvar og vi påtager os ingen garantier og garantikrav.

## 📘 GARANTI

Vi tilbyder 10 års garanti på produktet. For skader, der skyldes at betjeningsvejledningen ikke følges, kan garantien ikke anvendes.

Dine lovmæssige krav på garanti påvirkes ikke af dette.

Du finder vores garantibestemmelser online på [www.ansmann.de](http://www.ansmann.de)

## TEKNISKE DATA

Model	1600-0277: FL800AC	1600-0278: FL1600AC	1600-0279: FL2400AC	1600-0403: FL4500AC	1600-0404: FL7200AC
Tilslutnings- spænding	230 V~, 50/60 Hz			220-240 V~, 50/60 Hz	
Effekt i watt	10 W	20 W	30 W	50W	80W
IP-tæthedsklasse	IP54 (stænktæt)			IP65	
IK-tæthedsklasse	IK05				
IP-tæthedsklasse (stik)	IP44 (stænktæt)				
Beskyttelsesklasse	I				
Lyskilde	LED				
Farvetemperatur	5000 K				
Farvegengivelses- index (CRI)	>80 Ra				
Nominel lysstrøm	900 lm	1800 lm	2700 lm	7200lm	7200lm
Maksimal projektionsflade	454 cm <sup>2</sup>	697 cm <sup>2</sup>	827 cm <sup>2</sup>	1053 cm <sup>2</sup>	1211 cm <sup>2</sup>
Anvendelsesområde	Inden- og udendørs				
Driftstemperatur t <sub>a</sub>	-20 til +50 °C				
Dimensioner, glas (H x B x D) – ca.	90 x 124 x 4 mm	128 x 178 x 4 mm	147 x 202 x 4 mm	161 x 213 x 4 mm	172 x 249 x 5 mm
Dimensioner (H x B x D) – ca.	209 x 217 x 144 mm	264 x 264 x 149 mm	289 x 286 x 164 mm	320 x 329 x 206 mm	355 x 341 x 227 mm
Vægt – ca.	0,91 kg	1,4 kg	1,71 kg	2,17 kg	3,13 kg



**CE** Produktet opfylder kravene i  
EU-forordningerne.







**Kundenservice | Customer service:**

**ANSMANN AG**

Industriestrasse 10  
97959 Assamstadt  
Germany

**Support & FAQ: [ansmann.de](https://www.ansmann.de)**

E-Mail: [hotline@ansmann.de](mailto:hotline@ansmann.de)  
Hotline: +49 (0) 6294 / 4204 3400

MA-1600-0277/-0278/-0279/-0403/-0404/V4/04-2022