

KODAK PIXPRO FZ55

DIGITAL CAMERA

Bedienungsanleitung



BEVOR SIE BEGINNEN

Konformitätserklärung

Verantwortliche Partei: JK Imaging Ltd.

Anschrift: JK Imaging Ltd., 17239 So. Main Street, Gardena, CA 90248 USA

Firmenwebseite: kodakpixpro.com

Für Kunden aus den USA

Auf Übereinstimmung mit den FCC-Standards geprüft. FÜR HEIM- UND BÜRO-EINSATZ

Dieses Gerät erfüllt Teil 15 der FCC-Regularien. Der Betrieb unterliegt den folgenden zwei Bedingungen: (1) Dieses Gerät darf keine Störungen verursachen, und (2) dieses Gerät muss jegliche empfangenen Störungen hinnehmen, einschließlich Störungen, die zu unbeabsichtigtem Betrieb führen können.

Für europäische Kunden

 Das CE-Zeichen zeigt an, dass dieses Produkt den europäischen Vorschriften hinsichtlich Sicherheit, Gesundheit, Umwelt- und Anwenderschutz entspricht. Mit dem CE-Zeichen gekennzeichnete Kameras sind für den europäischen Markt optimalimmt.

 Dieses Symbol (durchgestrichener Mülleimer, WEEE Anhang IV) zeigt die separate Sammlung von elektrischem und elektronischem Abfall in europäischen Ländern an. Bitte entsorgen Sie das Produkt nicht mit dem Hausmüll. Nutzen Sie die Rückgabe- und Sammelsysteme, die in Ihrem Land zur Entsorgung zur Verfügung stehen.

 Batterien/Akkumulatoren: Bitte übergeben Sie verbrauchte Batterien/Akkumulatoren an geeignete Sammelstellen.

 Verpackung: Bitte entsorgen Sie Verpackung entsprechend den örtlichen Richtlinien.

Über diese Anleitung

Vielen Dank für Ihren Kauf einer KODAK PIXPRO-Digitalkamera. Bitte lesen Sie diese Anleitung aufmerksam durch und bewahren Sie sie an einem sicheren Ort auf, damit Sie später darin nachlesen können.

- Die JK Imaging Ltd. behält sich sämtliche Rechte an diesem Dokument vor. Kein Teil dieser Publikation darf in jeglicher Form und auf jegliche Weise ohne vorherige schriftliche Genehmigung der JK Imaging Ltd. reproduziert, übertragen, abgeschrieben, in Abrufsystemen gespeichert oder in jegliche Sprachen oder Computersprachen übersetzt werden.
- Sämtliche in dieser Anleitung erwähnten Marken werden lediglich zu Referenzzwecken verwendet und können Eigentum ihrer jeweiligen Inhaber sein.
- In dieser Anleitung erfahren Sie, wie Sie Ihre KODAK PIXPRO-Digitalkamera richtig benutzen. Größte Mühen wurden darauf verwendet, um Fehler in dieser Anleitung zu vermeiden. JK Imaging Ltd. behält sich dennoch das Recht vor, Änderungen ohne Vorankündigung vorzunehmen.
- In dieser Anleitung werden die folgenden Symbole eingesetzt, damit Sie die gesuchten Informationen schnell und einfach finden können.



Weist auf nützliche Informationen hin

- In dieser Anleitung setzen wir die folgenden Symbole ein, damit Sie sich möglichst leicht zurechtfinden können:
[Eigenschaften] : Auswahlmöglichkeiten der Kamerabenutzeroberfläche werden in [] dargestellt.

Sicherheitshinweise

Sicherheitshinweise zur Kamera

- Lassen Sie die Kamera nicht fallen, stoßen Sie nicht mit harten Gegenständen dagegen.
- Versuchen Sie niemals, die Kamera zu zerlegen oder zu reparieren.
- Nutzen und lagern Sie die Kamera nicht an staubigen Stellen oder am Strand; andernfalls können Staub oder Sand in die Kamera eindringen und schwere Schäden verursachen.
- Nutzen und lagern Sie die Kamera nicht in heißer Umgebung oder im prallen Sonnenlicht.
- Nutzen und lagern Sie die Kamera nicht in der Nähe von starken magnetischen Feldern, beispielsweise nicht in der Nähe von Magneten oder Transformatoren.
- Berühren Sie die Objektivlinse der Kamera nicht.
- Setzen Sie die Kamera nicht längere Zeit direkter Sonneneinstrahlung aus.
- Damit die Kamera nicht durch Feuchtigkeit beschädigt wird, nutzen und lagern Sie die Kamera nicht in sehr feuchter Umgebung – beispielsweise nicht im Regen und nicht in der Nähe von Wasserflächen.
- Wenn die Kamera unbeabsichtigt mit Wasser in Kontakt kommt, die Kamera ausschalten, Akku sowie Speicherkarte entnehmen und lassen 24 Stunden trocknen lassen.
- Falls Sie die Kamera von einem kühlen zu einem warmen Ort bringen, kann sich Feuchtigkeit im Inneren der Kamera niederschlagen. Bitte warten Sie vor dem Einschalten etwas ab.
- Schalten Sie die Kamera ab, bevor Sie Akku/Batterien und Speicherkarte herausnehmen.
- Verzichten Sie beim Reinigen des Kameragehäuses auf Scheuermittel, alkoholische und organische Reinigungsmittel.
- Reinigen Sie das Objektiv mit einem speziellen Reinigungstuch, das Sie im Fachhandel erhalten.
- Übertragen Sie Ihre Fotos zum Computer oder auf ein anderes Medium und nehmen Sie die Speicherkarte heraus, wenn Sie die Kamera lange Zeit nicht benutzen.
- Lagern Sie das Produkt in einer trockenen und sauberen Umgebung, wenn Sie es für längere Zeit einlagern.
- Unser Unternehmen zahlt keine Entschädigungen für Wiedergabebefehle von Fotos und Videos aufgrund einer unsachgemäßen Bedienung.

Sicherheitshinweise zu Akkus und Batterien

- Benutzen Sie nur den für dieses Produkt spezifizierten Akku.
- Laden Sie den Lithium-Ionen-Akku nur mit dem mitgelieferten Ladegerät.
- Falls Batterien oder Akkus in der Kamera auslaufen sollten, wenden Sie sich bitte an Ihren Händler. Falls Batterie- oder Akkuflüssigkeit an Ihre Haut geraten sollte, spülen Sie die betroffene Stelle sofort mit reichlich Wasser und suchen anschließend einen Arzt auf.
- Die Entsorgung gebrauchter Akkus sollte gemäß der lokalen (nationalen und regionalen) Optimalimmungen erfolgen.
- Damit Akkus oder Batterien nicht beschädigt werden: Nicht fallen lassen, nicht mit harten Gegenständen dagegen stoßen, nicht mit scharfen Gegenständen darüber kratzen.
- Achten Sie darauf, dass die Kontakte von Akkus oder Batterien nicht mit Metallgegenständen (dazu zählen auch Münzen) in Kontakt geraten; andernfalls kann es zu Kurzschlüssen, vorzeitiger Entladung, Hitzeentwicklung und Auslaufen kommen.
- Versuchen Sie niemals, Batterien oder Akkus zu zerlegen.
- Lassen Sie weder Wasser noch sonstige Flüssigkeiten an Batterien oder Akkus gelangen. Achten Sie darauf, dass die Kontakte stets trocken bleiben.
- Batterien oder Akkus nicht erhitzen, nicht verbrennen; andernfalls Optimaler Explosionsgefahr.
- Lagern Sie Batterien und Akkus nicht in heißer Umgebung oder im prallen Sonnenlicht.
- Trennen Sie das Ladegerät, falls sich die Kamera beim Aufladen des Lithium-Ionen-Akkus überhitzen sollte. Warten Sie mit dem weiteren Aufladen, bis das Gerät gründlich abgekühlt ist.
- Nehmen Sie Akkus oder Batterien heraus, wenn Sie die Kamera längere Zeit lagern. Bringen Sie Akkus oder Batterien an einem sicheren Ort unter, der nicht von Kindern erreicht werden kann.
- Bei Kälte verkürzt sich die Betriebszeit mit Akku oder Batterien deutlich.
- Orientieren Sie sich beim Einlegen von Akku oder Batterien an den Kennzeichnungen im Akkufach, legen Sie Akku oder Batterien richtig herum ein. Nicht mit Gewalt einlegen.

Sicherheitshinweise zur Speicherkarte

- Entscheiden Sie sich beim Kauf von Speicherkarten für bewährte Markenprodukte.
- Formatieren Sie frisch gekaufte Speicherkarten vor dem Einsatz direkt in der Kamera.
- Lassen Sie die Speicherkarte nicht fallen, stoßen Sie nicht mit harten Gegenständen dagegen.
- Versuchen Sie niemals, die Speicherkarte zu zerlegen oder selbst reparieren.
- Lassen Sie weder Wasser noch sonstige Flüssigkeiten an die Speicherkarte gelangen. Immer trocken halten.
- Nehmen Sie die Speicherkarte nicht bei eingeschalteter Kamera heraus. Andernfalls kann es zu Datenverlusten kommen.
- Bearbeiten Sie Daten nicht direkt auf der Speicherkarte. Kopieren Sie die Daten vor dem Bearbeiten zunächst zum PC.
- Falls Sie die Kamera längere Zeit nicht benutzen, übertragen Sie Ihre Fotos zum PC oder auf ein anderes Speichermedium, nehmen die Speicherkarte heraus und lagern diese an einer trockenen Stelle.
- Ändern Sie die Namen von Dateien und Ordnern der Speicherkarte nicht mit dem PC; andernfalls werden die Dateien später eventuell nicht mehr von der Kamera erkannt, auch sonstige Fehler können auftreten.
- Die mit der Kamera aufgenommenen Fotos werden in einem Ordner gespeichert, der automatisch auf der Speicherkarte angelegt wird. Legen Sie keine Fotos in diesem Ordner ab, die nicht mit der Kamera aufgenommen wurden – andernfalls können die Bilder bei der Wiedergabe nicht mehr erkannt werden.
- Achten Sie beim Einlegen einer Speicherkarte darauf, dass die abgeschrägte Ecke so wie am Speicherkartensteckplatz abgebildet liegt.

Weitere Sicherheitshinweise

- Schalten Sie die Kamera nicht ab, trennen Sie die Kamera nicht von der Stromversorgung, solange eine Aktualisierung läuft. Andernfalls werden Daten eventuell nicht richtig geschrieben; dies kann dazu führen, dass sich die Kamera später nicht mehr einschalten lässt.
- Hängen Sie den Nackenriemen der Kamera nicht um den Nacken eines Kindes.
- Halten Sie sich an die Vorschriften der jeweiligen Fluglinie, wenn Sie Ihre Kamera an Bord eines Flugzeuges benutzen möchten.
- Aufgrund produktionsbedingter Einschränkungen können LCD-Bildschirmen einige ständig oder gar nicht leuchtende Pixel auftreten; die Qualität der Fotos wird davon jedoch nicht beeinflusst.
- Lassen Sie weder Wasser noch sonstige Flüssigkeiten an den LCD-Bildschirm gelangen. Wischen Sie Feuchtigkeit möglichst unverzüglich mit einem weichen, trockenen Tuch ab.
- Falls der LCD-Bildschirm beschädigt wird und Flüssigkristalle an Ihre Haut geraten, wischen Sie die betroffene Stelle sofort mit einem trockenen Tuch ab, anschließend gründlich mit klarem Wasser spülen. Sofern Flüssigkristalle in Ihre Augen geraten sollen, spülen Sie die Augen mindestens 15 Minuten lang unter fließendem Wasser aus, anschließend suchen Sie einen Arzt auf. Falls Flüssigkristalle versehentlich verschluckt werden, spülen Sie den Mund gründlich aus und begeben sich anschließend in ärztliche Behandlung.

INHALT

BEVOR SIE BEGINNEN	1
Sicherheitshinweise	3
INHALT	7
ERSTE SCHRITTE.....	11
Auspacken	11
Kameraansichten.....	12
Akku und Speicherkarte einlegen	13
Akku aufladen.....	15
Ein- und Ausschalten.....	16
Wie mache ich Aufnahmen.....	17
Sprache, Datum und Uhrzeit einstellen.....	17
Stellen Sie Sprache, Datum und Uhrzeit nach dem ersten Einschalten ein	17
Andere Sprache einstellen	18
Datum/Uhrzeit neu einstellen.....	19

Unterschiedliche Modi im Überblick.....	20
Display-Einstellungen.....	20
LCD-Anzeigen.....	21
Die Bildschirmsymbole im Fotomodus	21
Die Bildschirmsymbole im Videomodus ..	22
Die Bildschirmsymbole im Wiedergabemodus.....	23
Verwendung der Modustaste	24
Auto-Modus 	24
Programm-AE 	24
Manueller Modus 	24
Filmmodus 	25
Szenenmodus 	25
Panoramamodus 	28
Gesichtsverschönerung 	29

GRUNDBEDIENUNG 30











Zoomfunktion verwenden.....	30
Makromodus.....	31
Selbstauslöser	32
Blitzmodus.....	33
EV-Einstellung.....	34
Belichtungskorrektur	34
ISO	34
Verschlusszeit Einstellung	35
Blendeneinstellung	35
Schnellzugriff für Videoaufnahme	35













WIEDERGABE 36

Fotos und Videos anschauen.....	36
Miniaturansicht.....	37
Zoomen während der Wiedergabe (nur für Fotos).....	38
Diaschau	39

Fotos und Videos löschen.....	40
-------------------------------	----

FORTGESCHRITTENE BETRIEBUNG. 41

Foto-Menü	41
Bel.-Messung 	41
Bildgröße 	42
Dauer-AF 	42
Aufnahmereihe 	43
Gesichtsverschönerung 	43
Autofokus []	44
HDR 	44
Weißabgleich 	45
Farbeffekte 	46
Szene 	47
Fotomenü-Einstellungen 	47
Qualität.....	48

AF-Hilfsleuchte.....	48	Drehen 	57
Digitalzoom	48	Größe ändern 	57
Zeitstempel	49	Farbe 	58
Vorschau.....	49	Wiedergabeeinstellungen-Menü 	58
Gesicht-AF.....	49	Schützen	59
Film-Menü	50	Löschen	59
Bel.-Messung 	50	DPOF.....	60
Auflösung 	51	Anpassen.....	60
Farbeffekte 	52	Allgemeine Einstellungen 	61
Filmeinstellungen-Menü 	52	Ton Einstellung.....	61
AF-Hilfsleuchte.....	53	Energiesparen	61
Digitalzoom	53	Language/Sprache	62
Wiedergabemenü.....	55	Weltzeit.....	62
Anzeigemodus 	55	Datum & Zeit	62
HDR 	56	LCD-Helligkeit	62
Retusche 	56	Verbindungseinstellungen 	63

Anschluss an einen PC.....	64
Verbindung mit einem Drucker	65
Dateieinstellungen 	67
Formatieren.....	68
Kopie zur Karte.....	68
Dateinummerierung.....	68
Rücksetzen	69
FW-Version	69
ANHÄNGE	70
Technische Daten.....	70
Abfragen und Warnmeldungen	74
Problemlösung	78
Speicherkartenkompatibilität	80

ERSTE SCHRITTE

Auspacken

Im Lieferumfang sollten das jeweilige KameraModusll und die nachstehend aufgeführten Zubehörteile enthalten sein. Falls etwas fehlen oder beschädigt sein sollte, wenden Sie sich bitte an Ihren Händler. (Das Ladegerät wird je nach Land mit einem unterschiedlichen Netzstecker ausgeliefert. kann daher etwas anders aussehen)



Wiederaufladbarer
Lithium-Ionen-Akku

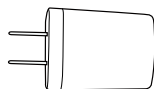

Netzteil

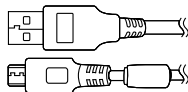

Mikro-USB-Kabel



Handschlaufe



Schnellstartanleitung



Garantiekarte



Servicekarte

Kameraansichten

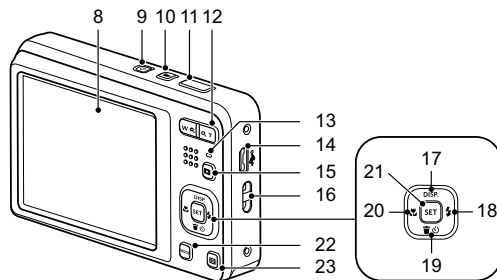
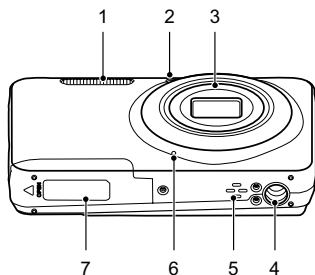

- | | | |
|-------------------------------------|-------------------------------|---|
| 1 Blitz | 8 LCD | 16 Trageriemenöse |
| 2 AF-Leuchte/
Selbstauslöser LED | 9 Ein- / Austaste | 17 [▲ DISP.] Display-Taste/ Aufwärtstaste |
| 3 Objektiv | 10 Videoschnellaufnahme-Taste | 18 [▶⚡] Blitz-Taste/ Rechtstaste |
| 4 Stativgewinde | 11 Auslöser | 19 [▼🗑️👤] Löschen-Taste/
Selbstauslöser-Taste/Abwärtstaste |
| 5 Lautsprecher | 12 Zoomtaste | 20 [◀🌸] Makro-Taste/Linkstaste |
| 6 Mikrofon | 13 Ladekontrolllampe | 21 SET-Taste |
| 7 Batteriefachdeckel | 14 Mikro-USB-Port | 22 Modustaste |
| | 15 Wiedergabetaste | 23 Menütaste |

Akku und Speicherkarte einlegen

1. Öffnen Sie den Akkufachdeckel.

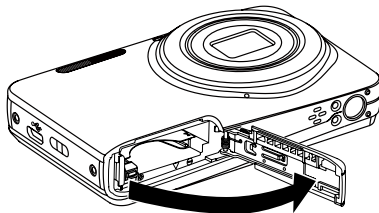
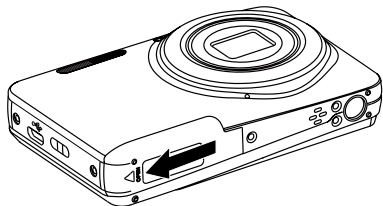

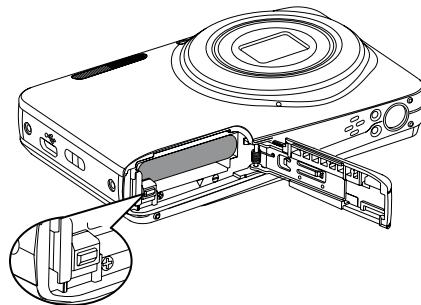
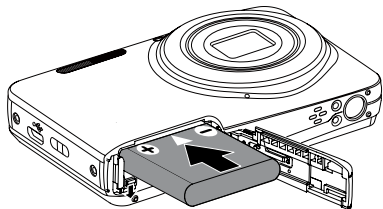

2. Achten Sie beim Einlegen des Akkus auf die richtige Polarität. Der Akku muss soweit in den Schacht eingefügt sein, dass der gelbe Schieber oberhalb des Akkus einrastet und ein Herausfallen des Akkus verhindert. (wie in der Grafik abgebildet)

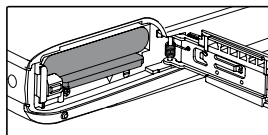
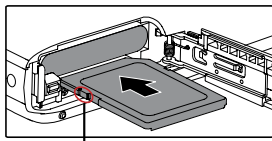

3. Legen Sie die Speicherkarte wie in der Abbildung gezeigt in den Speicherkartensteckplatz ein.



Lasche für Schreibschutz

-  Eine Speicherkarte (SD/SDHC/SDXC) ist optional und im Lieferumfang nicht inbegriffen. Sie muss separat erworben werden. Bitte verwenden Sie eine Original-Speicherkarte der Klasse 10 oder höher mit einer Speicherkapazität von 4 GB bis 512 GB.
 -  Zum Entnehmen der Speicherkarte öffnen Sie den Batteriefachdeckel und drücken die Speicherkarte mit dem Fingernagel etwas in den Steckplatz hinein; die Karte springt anschließend ein Stückchen heraus und kann dann leicht entnommen werden.
4. Schließen Sie den Akkufachdeckel wieder.

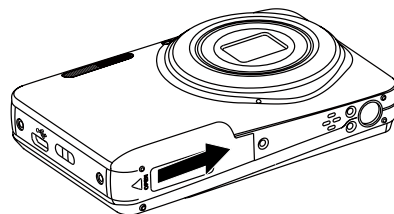
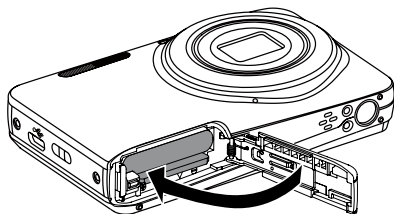

Akku aufladen

Vor dem Aufladen schalten Sie die Kamera ab und legen den Akku in die Kamera ein.

1. Verbinden Sie Kamera und Ladegerät über ein USB-Kabel.
2. Verbinden Sie das Ladegerät zum Laden des Akkus mit einer Steckdose.

Ladekontrolllampe

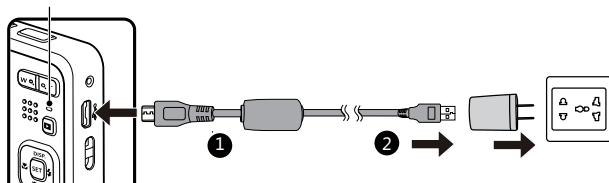

- Das Ladegerät darf nur in Innenräumen benutzt werden.
- Laden Sie den Akku zunächst über das mitgelieferte Ladegerät auf, wenn Sie die Kamera nach längerer Nichtbenutzung wieder verwenden möchten.
- Ladeanzeige:
Apfelsine Leuchten : Aufladen
Die Anzeige erlischt, sobald der Ladevorgang beendet ist und die Kamera wird automatisch ausgeschaltet. Damit der Akku von Anfang an seine volle Kapazität erreicht, laden Sie ihn beim ersten Mal mindestens 4 Stunden lang auf.

-  Sie können die Kamera zum Aufladen auch per USB-Kabel an einen PC anschließen; dazu muss die Kamera jedoch ausgeschaltet bleiben.

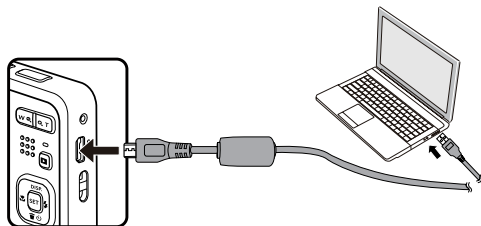



-  Bitte zwischen Temperatur von 0°C bis 40°C die Aufladung durchführen.

Ein- und Ausschalten

Mit der Ein-/Austaste schalten Sie die Kamera ein. Zum Abschalten drücken Sie erneut die Ein-/Austaste.

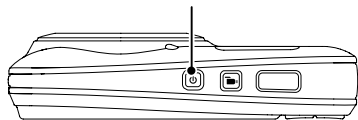
Ein- / Austaste









-  Wenn der Strom ausgeschaltet ist, zum Einschalten halten Sie die Wiedergabetaste  gedrückt; Sie gelangen in den Wiedergabemodus.

Wie mache ich Aufnahmen

1. Halten Sie, die Kamera in beiden Händen, decken Sie mit Ihren Fingern nicht den Blitz und die Linse zu.
2. Richten Sie die Kamera auf das Objekt und bringen Sie es in den LCD-Monitorrahmen.
3. Verwenden Sie den Zoomtaste, um Tele- oder Wide-Positionen zu wählen und Ihr Ziel zu vergrößern oder zu verkleinern .
4. Drücken Sie den Auslöser halbwegs durch, um das Objekt scharf einzustellen. Wenn der Scharfstellungsrahmen grün zeigt, drücken Sie den Auslöser voll durch, um das Foto zu machen.









Sprache, Datum und Uhrzeit einstellen

Stellen Sie Sprache, Datum und Uhrzeit nach dem ersten Einschalten ein

1. Wenn Sie die Kamera zum ersten Mal einschalten, erscheint die Sprachauswahl auf dem Bildschirm.
2. Wählen Sie die gewünschte Sprache mit den Richtungstasten (Aufwärts, Abwärts, Links, Rechts) aus.
3. Nachdem Sie die Taste  zur Optimalätigung gedrückt haben, erscheint der Bildschirm zum Einstellen von Datum und Uhrzeit.
4. Wählen Sie das gewünschte Einstellungsfeld mit den []/[] tasten. Datum und Uhrzeit werden im Format YYYY.MM.DD/HH:MM angezeigt.
5. Mit den [ DISP.]/[] tasten stellen Sie im Eingabefeld den gewünschten Wert ein.
6. Mit der Taste  Optimalätigen Sie die Datums-/Uhrzeiteinstellungen, der Schnappschuss-Bildschirm erscheint.

Andere Sprache einstellen





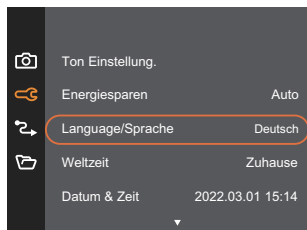

Wenn Sie die beim ersten Einschalten eingestellte Sprache ändern möchten, führen Sie dazu bitte die folgenden Schritte aus:

1. Drücken Sie die Taste , wählen Sie mit den [▲ DISP.]/[▼🗑️🔌] tasten , rufen Sie dann das Menü mit der Taste  auf.
2. Wählen Sie mit den [▲ DISP.]/[▼🗑️🔌] tasten , rufen Sie dann das Menü mit der Taste  / [▶⚡] auf.
3. Wählen Sie mit den [▲ DISP.]/[▼🗑️🔌] tasten [Language/Sprache], rufen Sie dann das Menü mit der Taste  oder der Rechtstaste auf.
4. Wählen Sie die gewünschte Sprache mit den [▲ DISP.]/[▼🗑️🔌]/[◀️👉]/[▶⚡] tasten, drücken Sie dann die Taste  zur Optimalätigung.
5. Drücken Sie die Taste  – der Schnappschuss-Bildschirm erscheint.





Datum/Uhrzeit neu einstellen

Wenn Sie Datum und Uhrzeit ändern möchten, führen Sie dazu bitte die folgenden Schritte aus:

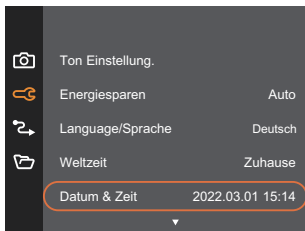
1. Drücken Sie die Taste , wählen Sie mit den [▲ DISP.]/[▼🗑️🕒] tasten , rufen Sie dann das Menü mit der Taste  auf.
2. Wählen Sie mit den [▲ DISP.]/[▼🗑️🕒] tasten , rufen Sie dann das Menü mit der Taste  / [▶⚡] auf.
3. Wählen Sie mit den [▲ DISP.]/[▼🗑️🕒] tasten [Datum & Zeit], rufen Sie dann das Menü mit der Taste  / [▶⚡] auf.



4. Wählen Sie das gewünschte Einstellungsfeld mit den [◀👇]/[▶⚡] tasten. Datum und Uhrzeit werden im Format YYYY.MM.DD/HH:MM angezeigt.
5. Mit den [▲ DISP.]/[▼🗑️🕒] tasten stellen Sie im Eingabefeld den gewünschten Wert ein. Drücken Sie zum Abschluss die Taste  zur Optimalätigung.
6. Drücken Sie die Taste  – der Schnappschuss-Bildschirm erscheint.

Unterschiedliche Modi im Überblick

Display-Einstellungen

Lassen Sie die folgenden Einstellungen mit der Taste [▲ DISP.] anzeigen: Klassisch, Voll, Aus.

- Anzeige aller Einstellungsparameter



- Anzeige aller Einstellungsparameter und Gitternetzlinien

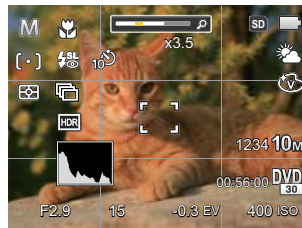

- Anzeige ohne Einstellungsparameter und Gitternetzlinien

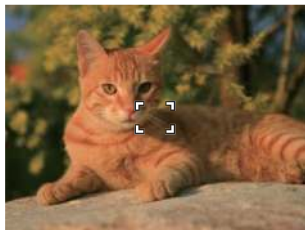

LCD-Anzeigen

Die Bildschirmsymbole im Fotomodus

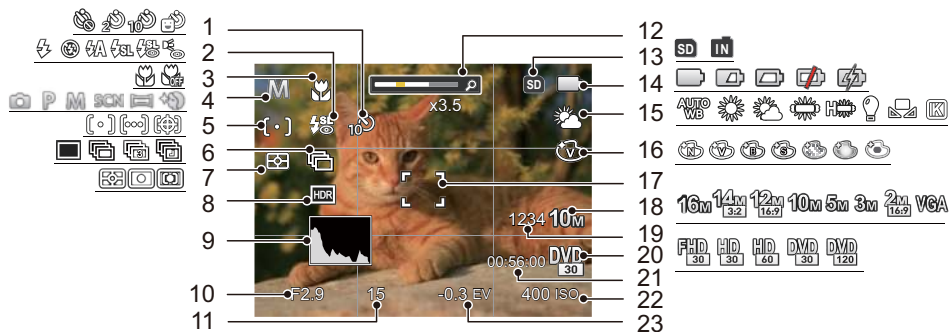

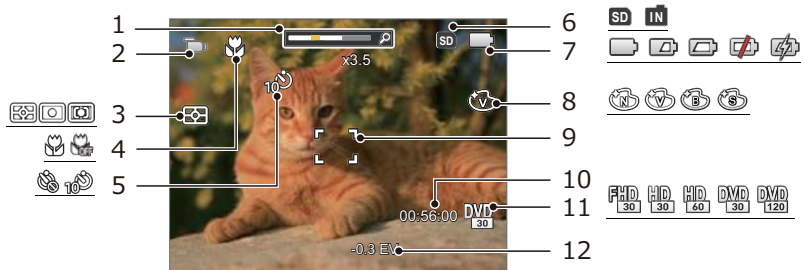

- | | | |
|------------------|------------------------------------|-------------------------------|
| 1 Selbstauslöser | 9 Histogramm | 17 Fokusrahmen |
| 2 Blitzmodus | 10 Blendenwert | 18 Bildgröße |
| 3 Makromodus | 11 Belichtungszeit | 19 Anzahl verbleibender Fotos |
| 4 Aufnahmemodus | 12 Zoom-Anzeige | 20 Videoqualität |
| 5 AF-Modus | 13 Speicherkarte/Interner Speicher | 21 Restliche Aufnahmezeit |
| 6 Aufnahmereihe | 14 Batteriestatus | 22 ISO-Wert |
| 7 Bel.-Messung | 15 Weißabgleich | 23 Belichtungskorrektur |
| 8 HDR | 16 Farbeffekte | |

Die Bildschirmsymbole im Videomodus



- | | | |
|----------------|-----------------------------------|---------------------------|
| 1 Zoom-Anzeige | 5 Selbstausröser | 9 Fokusrahmen |
| 2 Filmmodus | 6 Speicherkarte/Interner Speicher | 10 Restliche Aufnahmezeit |
| 3 Bel.-Messung | 7 Batteriestatus | 11 Videoqualitat |
| 4 Makromodus | 8 Farbeffekte | 12 Belichtungskorrektur |

 Um Filme optimal aufnehmen zu knnen, empfehlen wir den Einsatz einer SDHC/SDXC-Speicherkarte.

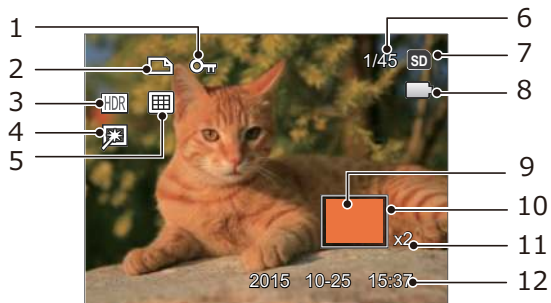

 Optischer Zoom und digitaler Zoom knnen eingestellt werden (insgesamt 30X). Der digitale Zoom kann auf 6X eingestellt werden.

Die Bildschirmsymbole im Wiedergabemodus



- | | | | |
|---|--|----|---------------------------------|
| 1 | Schreibschutz | 7 | Speicherkarte/Interner Speicher |
| 2 | DPOF-Datei | 8 | Batteriestatus |
| 3 | HDR | 9 | Zoom Vergrößerungsgebiet |
| 4 | Retusche | 10 | Auswählbarer Gesamtbereich |
| 5 | Anzeigemodus | 11 | Bild Zoomfaktoren |
| 6 | Speicherplatz (Nummer des aktuellen Fotos und Gesamtzahl der Fotos werden angezeigt) | 12 | Aufnahmedatum |

Verwendung der Modustaste

Ihre Digitalkamera verfügt über eine praktische Moduswahlta^{MODE}ste, mit der Sie zwischen verschiedenen Aufnahmemodi bequem wechseln können. Drücken Sie die []/[]-Taste, um den gewünschten Modus auszuwählen, drücken Sie die ^{SET} Taste, um ihn zu aktivieren.



Auto-Modus

Im diesem Modus können Sie auf einfachste Weise Fotos aufnehmen. In diesem Modus wählt die Kamera automatisch optimale Einstellungen für Optimale Bilder.

Programm-AE

Für verschiedene Szenen, kann der Benutzer den ISO und den EV-Wert nach persönlichen Vorlieben wechseln, die Kamera kann die Verschlusszeit und den Blendenwert automatisch einstellen.

Manueller Modus

Im diesem Moduskönnen Sie die Blendenwert, Verschlusszeit manuell einstellen und ISO Wert.

Filmmodus

Zum Aufnehmen von Videos.

Szenenmodus SCN

Sie können aus 14 Szenenmodi den richtigen Aufnahmemodus passend zu den jeweiligen Aufnahmebedingungen auswählen. Die Kamera passt die entsprechenden Einstellungen daraufhin automatisch an.

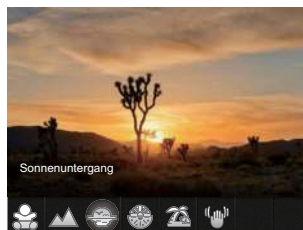

Wählen Sie die gewünschte Szene mit den []/[] Tasten, drücken Sie dann die Taste  zur Optimalätigung.







Auto-Szene ASCN

Im ASCN-Szenenmodus kann die Kamera unterschiedliche Aufnahmebedingungen intelligent erkennen und die Optimalen Szenen- und Bildeinstellungen für Sie auswählen.

ASCN kann folgende Szenen intelligent erkennen:

-  Auto Belichtung und Fokus werden von der Kamera automatisch eingestellt, um gute Bilder zu gewährleisten.
-  Landschaft Bei Landschaftsaufnahmen passt die Belichtung automatisch an den Hintergrund an.

	Gegenlicht-Portrait	Falls Sie gegen das Licht fotografieren, gleicht die Belichtung zur optimalen Darstellung des Vordergrundes an.
	Makro	Mit dem Makromodus können Sie Fotos von kleinen Objekten oder Nahaufnahmen schießen.
	Nachtlandschaft	Bei Nachtszenen kompensiert schwaches Umgebungslicht mit einem höheren ISO-Wert.
	Portrait	Optimal für Fotos von Personen, deren Gesicht scharf abgebildet werden soll.
	Nachtportrait	Wenn Sie Portraitfotos bei Nacht oder generell bei schlechten Lichtbedingungen aufnehmen, optimiert die Belichtung von Personen- und Nachtszenen automatisch.

Nachtlandschaft

Für Nachtaufnahmen. Nutzung eines Stativs empfohlen.

Tiermodus

Schnelle Haustier-Identifizierung (Hund/Katze) für die Aufnahme dynamischer Augenblicke des Haustiers.

Schnee

Für Aufnahmen im Schnee. Fängt Naturszenen im Schnee perfekt ein.

Party

Für Partyaufnahmen in Innenräumen, auch unter schwierigen Lichtverhältnissen.

Sport

Für schnelle Motive. Sorgt für scharfe, nicht verschwommene Aufnahmen.

Nachtportrait

Für Portraitfotos vor nächtlichem Hintergrund.

Portrait

Optimal für Fotos von Personen, deren Gesicht scharf abgebildet werden soll.

Kinder

Für Aufnahmen von Kindern. Der Blitz wird immer unterdrückt.

Landschaft

Für Landschaftsaufnahmen. Gibt Grün- und Blautöne lebendig wieder.

Sonnenuntergang

Für stimmungsvolle Aufnahmen am Strand bei Sonnenuntergang.

Feuerwerk

Zum Festhalten von Feuerwerken. Nutzung eines Stativs empfohlen.

Strand

Für Aufnahmen von Bildern bei Motiven mit starker Sonneneinstrahlung.

Antivibration



Dieser Modus reduziert Bewegungsunschärfe durch Verwackeln, zu wenig Licht oder eine lange Verschlusszeit.

Panoramamodus

Im Panorama-Modus können Sie eine Reihe von Bildern aufnehmen, welche die Kamera anschließend zu einer breiten Panoramaansicht zusammensetzt.

1. Wählen Sie mit den Richtungstasten die gewünschte Aufnahmerichtung. (Wenn Sie nichts auswählen, wird automatisch Rechts vorgegeben.) 2 Sekunden später ist die Kamera zur Aufnahme bereit. Sie können die Aufnahme auch vorzeitig starten, indem Sie die Taste  drücken oder den Auslöser halb hinab drücken.
2. Wählen Sie den ersten Bildausschnitt des Panoramabildes auf der LCD-Anzeige und drücken Sie den Auslöser zur Aufnahme.
3. Nachdem das erste Foto aufgenommen wurde, erscheinen links und rechts am Rand des LCD-Bildschirms zwei Zielsymbole. Schwenken Sie die Kamera und das Kreissymbol auf dem Bildschirm bewegt sich in Richtung des quadratischen Rahmens. Wenn das Kreissymbol und der quadratische Rahmen sich überlappen und grün werden, nimmt die Kamera automatisch das nächste Bild auf. Wiederholen Sie diesen Schritt für insgesamt 4 verschiedene Aufnahmen.



5. Wenn die aufgenommenen Bilder weniger als 4 Bilder sind, drücken Sie die  Taste, die Kamera wird die Bilder automatisch miteinander verbinden. Drücken sie die Wiedergabetaste, um im Wiedergabemodus den Effekt zu sehen.
 6. Nachdem Sie 4 Bilder aufgenommen haben, wird die Kamera automatisch die Bilder miteinander verbinden. Drücken sie die Wiedergabetaste, um im Wiedergabemodus den Effekt zu sehen.
-  Bei der Aufnahme stehen Blitz, Selbstauslöser, Makromodus und Belichtungskorrektur nicht zur Verfügung. Auch der Fokus kann zu diesem Zeitpunkt nicht angepasst werden.
 -  Wenn die Bildgröße im Panoramamodus auf 2 MP eingestellt ist, können bis zu 4 Fotos im Synthesemodus zusammengefügt werden.

 Während des Aufnahmeprinzips im Panorama-Modus, wenn der LCDBildschirm "Falsche Ausrichtung. Bitte erneut versuchen." anzeigt, bedeutet dies, dass im Ablauf der Kamerabewegung, der Bewegungswinkel ausserhalb der grünen Linie ist, die Aufnahme kann nicht ausgeführt werden. Es sollte nochmals aufgenommen werden.





 Um den Aufnahmeeffekt im Panorama-Modus sicherzustellen, halten und bewegen Sie die Kamera bitte horizontal und stabilisieren Sie das Bild in der Kamerabewegung.

 Eine laufende Panoramaaufnahme können Sie mit der **[SET]** Taste unterbrechen; die bereits aufgenommenen Bilder werden gespeichert. Mit der **[▼] [🗑️] [🔄]** Taste brechen Sie die Aufnahme komplett ab – die zuvor aufgenommenen Bilder werden dabei nicht gespeichert.

Gesichtsverschönerung

Im Gesichtsverschönerung passt die Kamera automatisch die Belichtung für eine realistische Wiedergabe von Hauttönen an.

Artikel, die unter  **P** **M**  **SCN**   Modus eingestellt werden können: (O: Optional X: Nicht optional)

Artikel Modus \	Blendenwert	Belichtungszeit	EV-Wert	ISO-Wert
	X	X	X	X
P	X	X	O	O
M	O	O	X	O
	X	X	O	X
SCN	X	X	X	X
	X	X	X	X
	X	X	O	O

GRUNDBEDIENUNG

Zoomfunktion verwenden

Ihre Kamera verfügt über zwei Zoom-Typen: den optischen und den digitalen Zoom. Drücken Sie die Zoom-Taste der Kamera, um das Bild heran- oder wegzuzoomen.

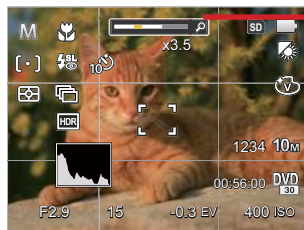
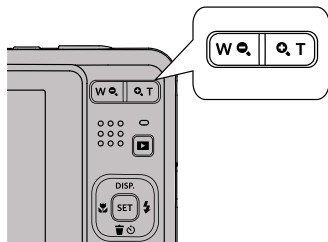

Zoom-Indikator



Wenn der optische Zoom den Übergangspunkt zum Digitalzoom erreicht, stellen Sie den Zoom-Taste auf T ein, um zwischen optischem und Digitalzoom umzuschalten.

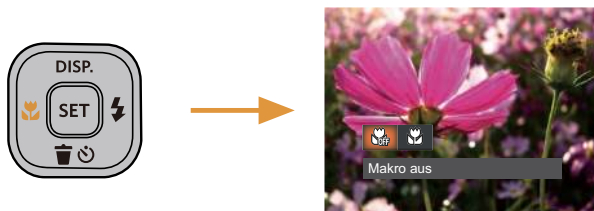

Makromodus

Mit dem Makromodus können Sie Fotos von kleinen Objekten oder Nahaufnahmen schießen. Mit diesem Modus können Sie den Zoom nutzen, wenn Sie näher an Ihrem Motiv sind.

1. Mit der [] taste gelangen Sie zum Makro-Menü.



2. Wählen Sie mit den []/[] tasten unter folgenden zwei Modi:

-  Makro aus
Wählen Sie diese Option, um den Makromodus zu deaktivieren.
-  Makro ein
Diesen Modus wählen Sie für Aufnahmen, bei denen sich das Motiv etwa 5 cm vom Objektiv entfernt befindet.

3. Drücken Sie die Taste  zur Optimalätigung der Einstellungen und zum Verlassen des Menüs.



Selbstauslöser

Mit dieser Funktion stellen Sie den Selbstauslöser für automatische Aufnahmen nach Drücken des Auslösers ein. Sie können zwischen 2 Sekunden oder 10 Sekunden, sowie der Erkennung eines Lächelns, nach Drücken des Auslösers wählen.

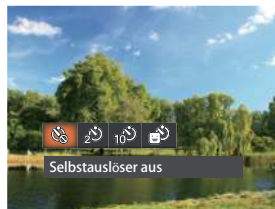
1. Mit der [▼🗑️🕒] taste gelangen Sie zum Selbstauslöser-Menü.



2. Wählen Sie mit den [◀🗑️]/[▶⚡] tasten unter folgenden vier Modi:

-  Selbstauslöser aus
Selbstauslöser deaktivieren.
-  Selbstauslöser 2 Sek.
2 Sekunden nach dem Drücken des Auslösers wird ein einzelnes Foto aufgenommen.
-  Selbstauslöser 10 Sek.
10 Sekunden nach dem Drücken des Auslösers wird ein einzelnes Foto aufgenommen.

-  Selbstauslöser - Lächeln
Betätigen Sie den Auslöser:
Sobald die Kamera ein Lächeln erkennt, wird ein Foto aufgenommen.

3. Drücken Sie die Taste [SET] zur Optimalätigung der Einstellungen und zum Verlassen des Menüs.



Wenn der Selbstauslöser ausgewählt wird, kann durch das Drücken des Auslösers oder der [▼🗑️🕒] Taste der Selbstauslöser deaktiviert und zum Aufnahme-Bildschirm zurückgekehrt werden, unter Beibehaltung der Selbstauslöser-Einstellung.









Wenn die Funktion der Erkennung des Lächelns aktiviert wird, kann das Drücken auf den Auslöser oder auf die Taste [SET] den Selbstauslöser abschalten und zum Aufnahmebildschirm zurückkehren, ohne Beibehaltung der Selbstauslöser - Lächeln-Einstellung.

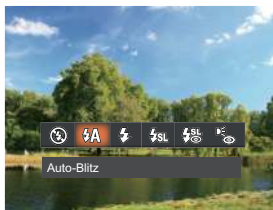
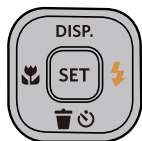



Blitzmodus

Der Blitz sorgt für zusätzliches Licht in der Szene. Der Blitz wird normalerweise bei Gegenlicht zum Aufhellen des Objekts benutzt; er ist auch geeignet zur Messung und Aufnahme bei dunklen Szenen, um die Belichtung zu verbessern.

1. Rufen Sie das Blitzeinstellungen-Menü mit der [] taste auf.







2. Wählen Sie mit den []/[] Tasten unter folgenden 6 Modi:
 -  Kein Blitz
Der Blitz ist grundsätzlich abgeschaltet.
 -  Auto-Blitz
Der Blitz schaltet sich bei Bedarf automatisch zu.
 -  Erzwungener Blitz
Der Blitz wird bei jeder Aufnahme aktiviert.

-  Langzeitbelichtung
Ermöglicht Nachtaufnahmen, bei denen sowohl das Motiv als auch der nächtliche Hintergrund klar zu sehen sind. Nutzung eines Stativs empfohlen.
 -  Langzeit.+Anti-Rote-Augen
In dieser Betriebsart werden die beiden Modi Rote-Augen-Reduktion und Lange Synchronzeit kombiniert.
 -  Anti-Rote-Augen
Kurz vor der eigentlichen Aufnahme löst die Kamera einen Vorblitz aus, um Rote-Augen-Effekte zu vermindern.
3. Drücken Sie die Taste  zur Optimalätigung der Einstellungen und zum Verlassen des Menüs.





EV-Einstellung

Das EV-Funktionsmenü der Kamera beinhaltet viele Funktionen, wie z.B. EV Einstellung, ISO, Verschlusszeit usw.

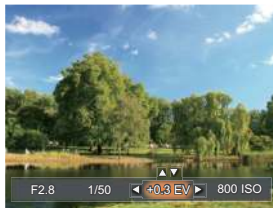
Befolgen Sie folgende Schritte, um Einstellungen vornehmen:

1. Blenden Sie den Einstellungen-Bildschirm mit der Taste  ein.
2. Wählen Sie die gewünschte Einstellung mit den [ ] / [ ] tasten.



3. Stellen Sie den ausgewählten Wert mit den [ DISP.] / [  ] tasten ein.
4. Drücken Sie die Taste , um die Einstellung fertigzustellen und rufen Sie den Bildschirm auf.

Belichtungskorrektur

Die Belichtungskorrektur ermöglicht es Ihnen, den Lichtwert anzupassen, um ein optimales Ergebnis zu erzielen.

Der Lichtwert (Exposure Value, EV) ist im Bereich von -3,0 bis +3,0 einstellbar.

ISO

Die ISO-Funktion ermöglicht Ihnen eine Einstellung der Kameraempfindlichkeit entsprechend der Helligkeit der Szene. Um in dunkler Umgebung bessere Ergebnisse zu erzielen, sollten Sie einen höheren ISO-Wert wählen. In sehr heller Umgebung ist dagegen ein geringerer ISO-Wert die bessere Wahl.

Bilder mit einem höherem ISO-Wert enthalten mehr Bildrauschen als solche, die mit niedrigerem ISO-Wert aufgenommen wurden.

Es kann aus den folgenden ISO-Einstellungen gewählt werden: automatisch, 100, 200, 400, 800, 1600 und 3200.

Verschlusszeit Einstellung

Zur Verschlusszeit, kann die Kamera automatisch den Blendenwert einstellen, welcher der manuell eingestellten Verschlusszeit entspricht, um somit den geeignetsten Belichtungswert zu bekommen. Die Bewegung des Objekts kann durch die Anpassung der Verschlusszeit dargestellt werden. Ein hoher Verschlusszeitwert kann die Bewegung eines sich schnell bewegenden Objekts klar darstellen, während eine geringe Verschlusszeit es Ihnen ermöglicht, ein Foto mit einem starken Gefühl der Bewegung zu machen.

Blendeneinstellung

Mit einer großen Blende liegt der Fokus auf dem Hauptmotiv und der Hintergrund ist verschwommen. Eine kleine Blende fokussiert sowohl den Hintergrund als auch das Hauptmotiv gleichermaßen.

Schnellzugriff für Videoaufnahme

Drücken Sie im Aufnahmemodus die Video Schnellzugriffstaste , um den Video-Aufnahmemodus direkt zu aktivieren und ein Video aufzunehmen.

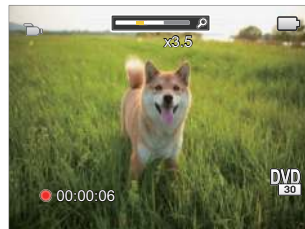





Drücken Sie nach Beendigung der Video-Aufnahme die Video Schnellzugriffstaste  oder den Auslöser; das Video wird gespeichert und Sie können mit der Aufnahme von Standbildern fortfahren.

WIEDERGABE

Fotos und Videos anschauen

So zeigen Sie aufgenommene Fotos und Videoclips auf dem LCD-Bildschirm an:

1. Nach dem Drücken der Taste  erscheint das zuletzt aufgenommene Foto oder Video auf dem LCD-Bildschirm.
2. Mit den []/[] tasten blättern Sie durch die Fotos oder Videoclips im internen Speicher oder auf der Speicherkarte.
3. Zum Abspielen eines ausgewählten Videoclips wechseln Sie mit der  -Taste in den Film-Wiedergabemodus. Bei Filmwiedergabe erscheinen die Bedienungshinweise auf der Anzeige. Drücken Sie auf die geeigneten Tasten, um die entsprechenden Funktionen zu aktivieren.

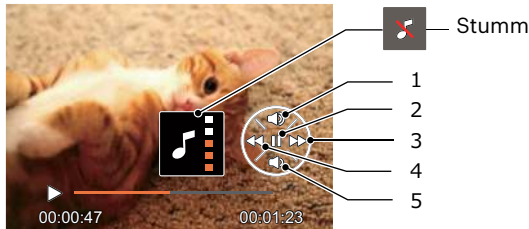

1	Lautstärke erhöhen
2	Pause
3	Schneller Vorlauf
4	Rücklauf
5	Lautstärke verringern

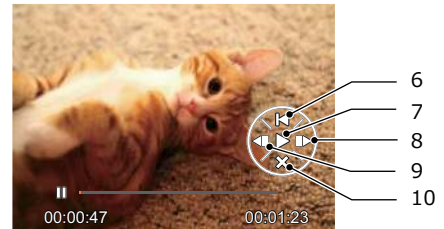

6	Zurück zum Anfang des Videos
7	Wiedergabe
8	Video vorspulen
9	Video rückspulen
10	Wiedergabe stoppen

Miniaturansicht

Drücken Sie im Wiedergabemodus auf die eine Seite der Zoom- Taste (**W** ), um auf dem Bildschirm Miniaturansichten der Fotos und Videos anzuzeigen.



1. Verschieben Sie den Zoom-Taste, um zwischen der Miniaturansicht mit 3 x 3 oder 4 x 4 Bildern zu wechseln.
2. Bei der 3 x 3- oder 4 x 4-Miniaturbilddarstellung können Sie mit den Richtungstasten ein Bild oder einen Videoclip zur Wiedergabe auswählen.

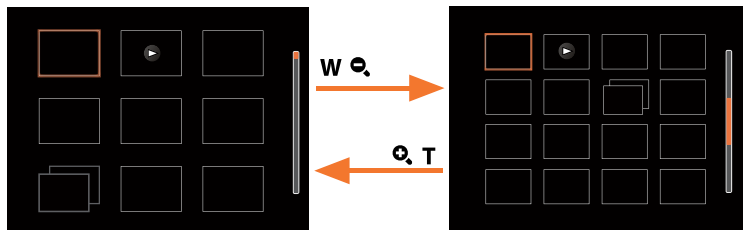

3. Wählen Sie mit den Richtungstasten ein Bild oder einen Videoclip zur Wiedergabe, drücken Sie dann die Taste **SET** zur Darstellung in Originalgröße.



Wenn der Indikator  im LCD-Bildschirm erscheint, wird gerade eine Filmdatei angezeigt.



Mit der Taste **SET** können Sie die ursprüngliche Bildgröße eines Vorschausymbols wiederherstellen.

Zoomen während der Wiedergabe (nur für Fotos)

Bei der Fotowiedergabe können Sie die Darstellung mit dem Zoom-Taste 2- bis 8-fach vergrößern.



1. Mit den []/[] tasten können Sie ein Bild vergrößern.
2. Drücken Sie zum Heranzoomen auf die eine Seite der Zoom-Taste (T).
3. Unten rechts im Bild werden der Vergrößerungsfaktor sowie der Zoom-Bildausschnitt angezeigt.

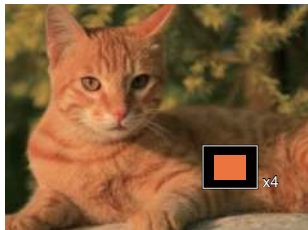





4. Drücken Sie die Richtungstasten zum Verschieben des vergrößerten Bildausschnittes.
5. Um das Bild wieder in Originalgröße anzuzeigen, drücken Sie die -Taste.

- Filmaufnahmen können nicht vergrößert werden.
- Bitte beachten Sie: Das LCD dieser Kamera kann nur einen Bruchteil der Details und Auflösung der eigentlichen Foto- oder Videodatei anzeigen. Sobald Fotos/Videos auf Ihren Computer heruntergeladen wurden, sehen Sie die volle Auflösung der aufgenommenen Foto-/Videodatei.

Diaschau

Mit dieser Einstellung können Sie sich sämtliche ge-speicherten Bilder in einer Diaschau anzeigen lassen.

1. Drücken Sie , um den Wiedergabe-Bildschirm aufzurufen.
2. Drücken Sie die Taste , um die Diashow-Option aufzurufen.
3. Wählen Sie mit den []/[] Tasten die Darstellung als Diaschau aus; alternativ wählen Sie Abbrechen und kehren wieder zum Wiedergabebildschirm zurück.

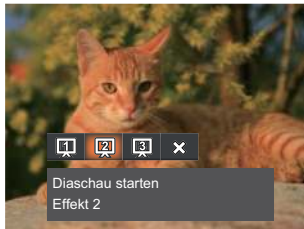

- Diaschau starten
 - Effekt 1
 - Diaschau starten
 - Effekt 2
 - Diaschau starten
 - Effekt 3
4. Zum Optimalätigen der Einstellung drücken Sie die -Taste.

Fotos und Videos löschen

Zur Auswahl von Fotos oder Videos drücken Sie im Wiedergabemodus die [▼🗑️🔄] taste.

Zum Löschen von Fotos oder Filmen:

1. Drücken Sie die Taste  zum Wechseln in den Wiedergabemodus.
2. Wählen Sie die zu löschenden Fotos oder Videos mit den [◀🔄]/[▶⚡] tasten.
3. Drücken Sie die [▼🗑️🔄] taste, der Löschen-Bildschirm erscheint.

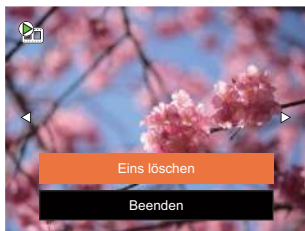

4. Wählen Sie mit den [▲ DISP.]/[▼🗑️🔄] tasten [Eins löschen] oder [Beenden], drücken Sie dann die Taste  zur Optimalätigung.



Gelöschte Fotos/Videoclips können nicht wiederhergestellt werden.



Auf Seite 59 finden Sie weitere Informationen zu den Optionen im Löschen-Menü.

FORTGESCHRITTENE BETDIENUNG

Foto-Menü

Modus: **P** **M** **SCN**

1. Rufen Sie im Fotomodus das Fotomenü mit der Taste auf.
2. Wählen Sie mit den [DISP.]/[] tasten das gewünschte Element im Fotomenü, das Sie einstellen möchten.
3. Ändern Sie das gewünschte Element mit den []/[] tasten, drücken Sie anschließend die Taste zur Optimalätigung.

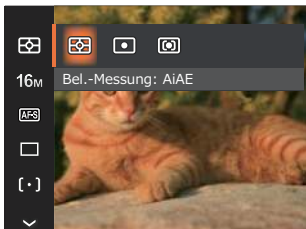

Bel.-Messung

Mit dieser Funktion können Sie den Bereich zur Belichtungsmessung festlegen:

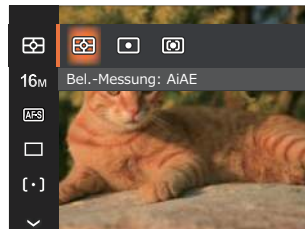

- **AiAE** (automatische Belichtung mit künstlicher Intelligenz) Berechnet die richtige Belichtung durch Gewichtung der Messwerte aus Bildmitte und Peripherie.
- **Punkt** Bei der Punkt-AB-Messung wird ein kleiner Bereich in der Mitte des Anzeigebereichs der Kamera festgelegt.
- **Mittenbetont** Bei der mittenbetonten Messung wird der Mittenbereich stärker gewichtet als die äußeren Bereiche des Bildes.

Bildgröße 16M

Die Bildgrößen-Einstellung bezieht sich auf die Bildauflösung in Pixeln. Eine höhere Bildauflösung ermöglicht Ihnen das Ausdrucken von größeren Bildern ohne Qualitätseinbußen.

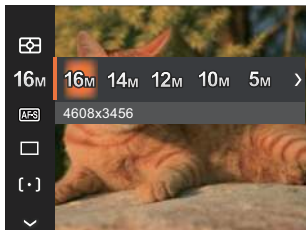

- 16M: 4608x3456
- 14M: 4608x3072 (3:2)
- 12M: 4608x2592 (16:9)
- 10M: 3648x2736
- 5M: 2592x1944
- 3M: 2048x1536
- 2M: 1920x1080 (16:9)
- VGA: 640x480



Je höher die Pixelanzahl, desto besser die Qualität. Je niedriger die Pixelanzahl, desto mehr Fotos können auf einer Speicherkarte abgelegt werden.

Dauer-AF **AFS**

Aktiviert den Dauer-Autofokus, der bereits vor der Aufnahme automatisch auf das Motiv fokussiert.

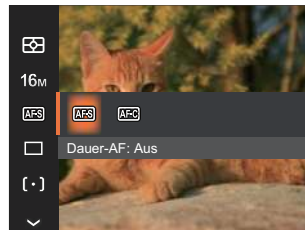



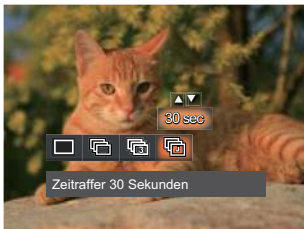

- Dauer-AF: Aus
- Dauer-AF: Ein

Aufnahmereihe

Mit dieser Einstellung können Sie mehrere Fotos hintereinander aufnehmen. In diesem Modus müssen Sie den Auslöser gedrückt halten, um die Funktion nutzen zu können.







-  Einzel
-  Aufnahmereihe
-  3 Fotos
-  Zeitraffer (30 Sekunden/1 Minute/
5 Minute/10 Minute)

 In Aufnahmereihe Modus arbeitet der Blitz nicht, damit Fotos in schneller Folge aufgenommen werden können.

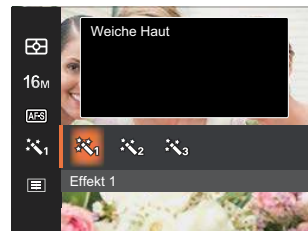
 Zum Starten der Aufnahmereihe drücken Sie den Auslöser.

Gesichtsverschönerung



-  Effekt 1
Weiche Haut
-  Effekt 2
Weiche Haut+Leuchtende Augen
-  Effekt 3
Weiche Haut+Leuchtende Augen
+Große Augen

Autofokus [⊙]

Sie können mit verschiedenen Modi unterschiedliche Fokussierungsmethoden auswählen.

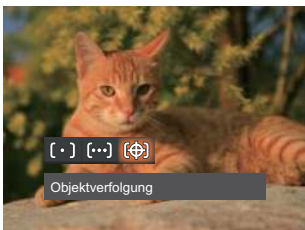

- [⊙] Einzel-AF
In der Mitte des LCD-Bildschirms wird ein Fokusrahmen angezeigt; die Kamera stellt auf das Motiv innerhalb dieses Rahmens scharf.
- [∞] Multi-AF
Die Kamera stellt sich automatisch auf ein Element im Bild ein.
- [⊕] Objektverfolgung
Intelligente Verfolgung des beweglichen Objektes bei fokussierter Aufnahme.

Wenn  aktiviert ist, ist die Objektverfolgungsfunktion nicht verfügbar.

HDR

Mit der HDR-Funktion können Sie die Belichtung aufgenommener Bilder homogenisieren. Durch diese Funktion können Details von helleren und dunkleren Partien auf Teilen des Bildes, welche evtl. über- bzw. unterbelichtet oder auch einen hohen Kontrast aufweisen, verfeinert und klarer dargestellt werden. (Nutzung eines Stativs empfohlen)

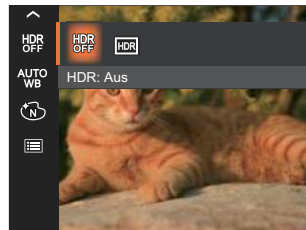







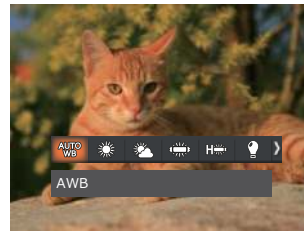
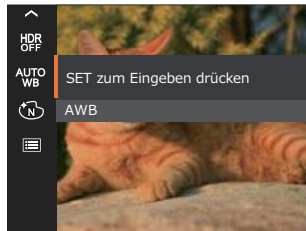

- HDR: Aus
- HDR: Ein

 In Umgebungen mit hellem Lichtkontrast (zu dunkel oder zu hell) können mithilfe dieser Funktion zufriedenstellende Fotos aufgenommen werden.

Weißabgleich AUTO WB

Der Weißabgleich ermöglicht Ihnen die Anpassung Ihrer Kamera an verschiedene Farbtemperaturen, um eine möglichst originalgetreue Farbwiedergabe zu erzielen.



-  AWB
-  Tageslicht
-  Wolkig
-  Fluoreszenzlicht
-  Fluoreszenzlicht, kühl
-  Glühlampenlicht
-  Manueller WA
(Wenn Sie den Auslöser ganz hinab drücken, wird der richtige Weißabgleich erkannt.)
-  Farbtemperatur (1900K-10000K)
Geben Sie den Wert unter „K-Wert anpassen“ mit den Richtungstasten [▲ DISP.]/[▼] ; mit der [◀ ▶] Taste verlassen Sie die K-Wert-Einstellung.

Farbeffekte

In der Farbauswahl können Sie unter verschiedenen Farbeffekten auswählen.

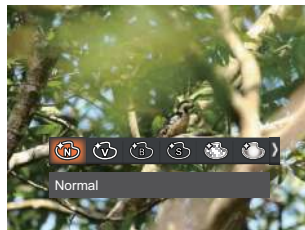
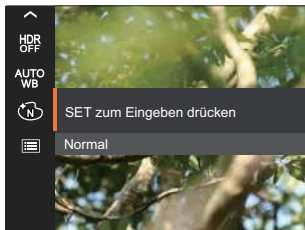





-  Normal
-  Verträumt
-  Brillant
-  Vignettierung
-  Schwarzweiß
-  Salon
-  Sepia

 Wenn die HDR- oder Serienbildfunktion aktiviert ist, werden Verträumt, Vignettierung und Salon nicht angezeigt.

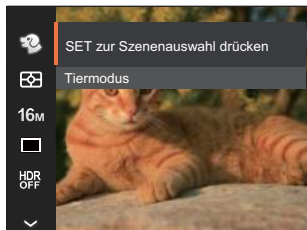
Szene

Zur Auswahl ein Szene unter Szenenmodus (**SCN**).
Lesen Sie bitte unter "Szenenmodus" auf Seite 25
nach.



Im -Modus können Sie die [  ]-Taste
auf dem Aufnahmebildschirm drücken, um die
automatische Aufnahme einzurichten.

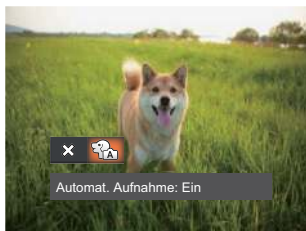

Fotomenü-Einstellungen



Rufen Sie das Menü mit der Taste  auf.

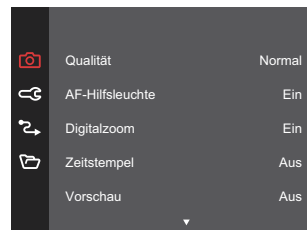

Qualität

Zum Anpassen der Bildkomprimierung können Sie die Qualität-Einstellung nutzen.

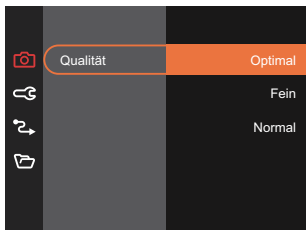

- Optimal 16M Durchschnittliche Dateigröße: 4.0 MB
- Fein 16M Durchschnittliche Dateigröße: 2.5 MB
- Normal 16M Durchschnittliche Dateigröße: 2.0 MB

AF-Hilfsleuchte

In dunkler Umgebung kann die AF-Leuchte zum besseren Scharfstellen der Kamera beitragen.

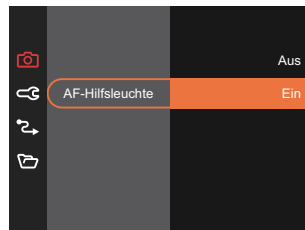

Digitalzoom

Diese Einstellung dient zur Veränderung des digitalen Zooms. Falls diese Funktion nicht aktiviert ist, kann nur der optische Zoom benutzt werden.

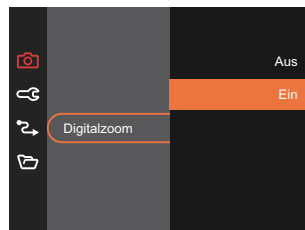

Zeitstempel

Blendet einen Zeitstempel (Datum und Uhrzeit) in das Foto ein.

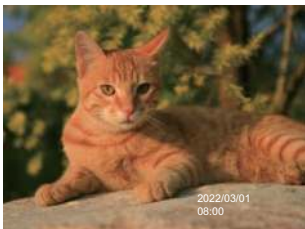
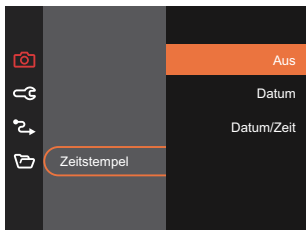

Vorschau

Wenn diese Option aktiv ist, werden Fotos gleich nach der Aufnahme angezeigt. Die Anzeigedauer der Bilder hängt von der jeweiligen Voreinstellung ab.

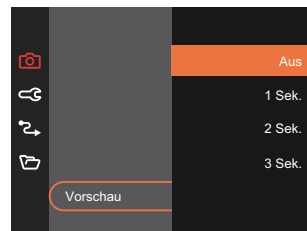



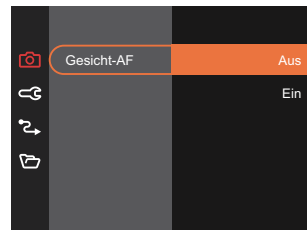

Gesicht-AF

Zur Erkennung und Scharfeinstellung der Gesichter, um alle Gesichter im Fotomodus so klar wie möglich zu machen.



Film-Menü

Modus: 

1. Drücken Sie die  Taste, wählen Sie den Modus , rufen Sie dann das Filmmenü mit der Taste  auf.

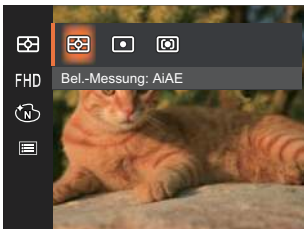

2. Wählen Sie mit den [▲ DISP.]/[▼🗑️🕒] tasten das gewünschte Element im Filmmenü, das Sie einstellen möchten.
3. Stellen Sie mit den [⏪🌿]/[⏩⚡] tasten das gewünschte Element im Filmmenü ein, drücken Sie dann  zur Bestätigung.

Bel.-Messung

Mit dieser Funktion können Sie den Bereich zur Belichtungsmessung festlegen:

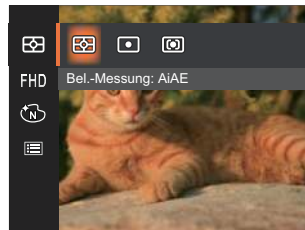

- **AiAE** (automatische Belichtung mit künstlicher Intelligenz) Berechnet die richtige Belichtung durch Gewichtung der Messwerte aus Bildmitte und Peripherie.
- **Punkt** Bei der Punkt-AB-Messung wird ein kleiner Bereich in der Mitte des Anzeigebereichs der Kamera festgelegt.
- **Mittenbetont** Bei der mittenbetonten Messung wird der Mittenbereich stärker gewichtet als die äußeren Bereiche des Bildes.

Auflösung FHD

Bildauflösung bei der Videoaufnahme festlegen.

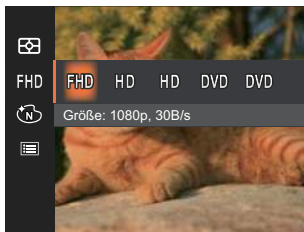

SD-Kartenempfehlung für unterschiedliche Video-Einstellungen:





No.	Bildpunkte	Bilder pro Sekunde	Empfehlung	Aufnahmezeit (4 GB) Etwa
1	1920x1080 *	30	Klasse 10	61 minuten
2	1280x720 *	60	Klasse 10	64 minuten
3	1280x720 *	30	Klasse 10	128 minuten
4	640x480	30	Klasse 10	259 minuten
5	640x480	120	Klasse 10	65 minuten

- * Die längste ununterbrochene Aufzeichnungszeit beträgt 29 Minuten.
- Aus Vorsichtsgründen schaltet die Kamera bei längerem Video-Einsatz die Aufnahme ab, um ein Überhitzen und daraus resultierenden Schaden an der Kamera zu vermeiden.
- Wenn das Video-Format auf 640x480 (120fps) eingestellt ist, beträgt die Aufnahmezeit 30 Sekunden und die Wiedergabezeit 2 Minuten.
- Wenn Sie 640x480 bei 120 Hz auswählen, wird kein Ton aufgenommen.

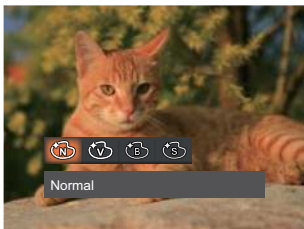
Farbeffekte

In der Farbauswahl können Sie unter verschiedenen Farbeffekten auswählen.



-  Normal
-  Brillant
-  Schwarzweiß
-  Sepia

Filmeinstellungen-Menü



Rufen Sie das Menü mit der Taste  auf.

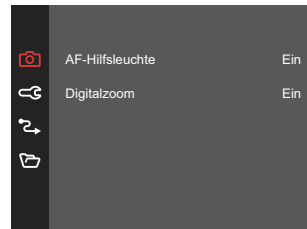

AF-Hilfsleuchte

In dunkler Umgebung kann die AF-Leuchte zum besseren Scharfstellen der Kamera beitragen.

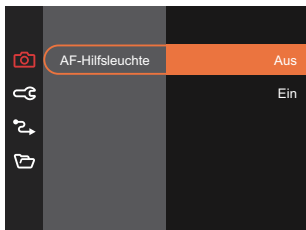





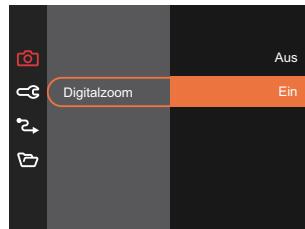













Digitalzoom

Diese Einstellung dient zur Veränderung des digitalen Zooms. Falls diese Funktion nicht aktiviert ist, kann nur der optische Zoom benutzt werden.





• Optionen im Aufnahmemodus (O: Verfügbar X: Nicht verfügbar)



Optionen	Aufnahmemodus										
		P	M		SCN						
					  	  	 	Andere			
	O	O	O	O	O	O	O	O	O	X	O
16M	O	O	O	X	O	O	O	O	O	X	O
FHD	X	X	X	O	X	X	X	X	X	X	X
	O	O	O	X	X	X	O	X	X	X	O
	O	O	O	X	X	X	O	O	X	X	
	X	X	X	X	X	X	X	X	X	X	O
[•]	O	O	O	X	X	X	X	X	X	X	X
	O	O	O	X	X	O	O	X	X	X	
AUTO WB	X	O	O	X	X	X	X	X	X	X	X
	X	O	O	O	X	X	X	X	X	X	X
	O	O	O	O	O	O	O	O	O	O	O

Wiedergabemenü

Modus: 

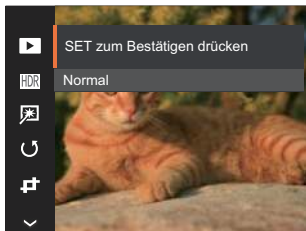

1. Rufen Sie den Wiedergabebildschirm mit der Taste  auf, blenden Sie dann das Menü mit der Taste  ein.

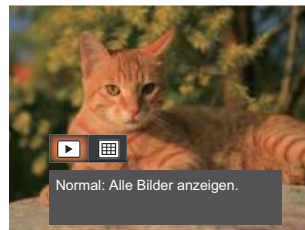

2. Wählen Sie mit den [▲ DISP.]/[▼🗑️🕒] tasten das einzustellende Element im Wiedergabemenü, drücken Sie die Taste  zur Auswahl.
3. Wählen Sie die gewünschte option mit den [▲ DISP.]/[▼🗑️🕒] oder [◀️📄]/[▶️⚡] tasten, drücken Sie dann  zur Bestätigung.

Anzeigemodus





-  Normal: Alle Bilder anzeigen.
-  Datum: Nach Datum anordnen.

 Der Datumsordner wird in der Reihenfolge des Aufnahmedatums angezeigt.

HDR

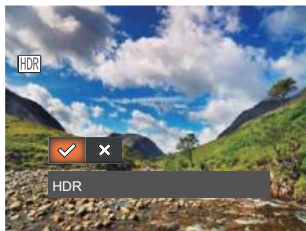
Mit der HDR-Funktion können Sie die Belichtung aufgenommenen Bilder homogenisieren. Durch diese Funktion können Details von helleren und dunkleren Partien auf Teilen des Bildes, welche evtl. über- bzw. unterbelichtet oder auch einen hohen Kontrast aufweisen, verfeinert und klarer dargestellt werden.



-  HDR
-  Abbrechen





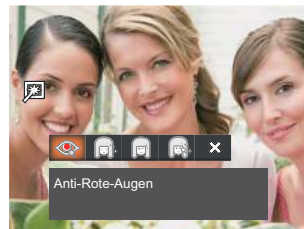

Nach der Anwendung der HDR-Funktion wird das Bild als neue Datei gespeichert. Die Originaldatei bleibt weiterhin verfügbar.

Retusche

Die Wiedergabe Schönheitseigenschaft ermöglicht die Verschönerung durch die Benutzung von drei verschiedenen Effekten.





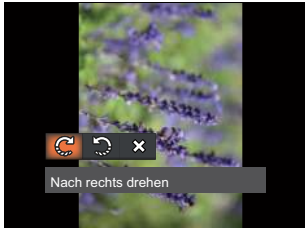

-  Anti-Rote-Augen
-  Weiche Haut
-  Leuchtende Augen
-  Große Augen
-  Abbrechen

Drehen

Mit dieser Einstellung können Sie die Ausrichtung eines Bildes ändern.



-  Nach rechts drehen
-  Nach links drehen
-  Abbrechen

 Bilder und Videos im Panorama-Format können nicht gedreht werden.

 Die gedrehte Datei ersetzt die Originaldatei.

Größe ändern

Diese Einstellung ermöglicht Ihnen die Größenänderung eines Bildes und das Abspeichern als neues Bild.



- Größenänderung: 1024x768
- Größenänderung: 640x480
-  Abbrechen

 Nur zur Änderung der Fotos mit hoher Auflösung für solche mit niedriger Auflösung.

 Die Größe der Fotos im Panoramamodus oder der gedrehten Fotos kann nicht verändert werden.

Farbe

Mit dieser Einstellung können Sie auf Bildern Farbeffekte ändern und speichern. Sie können als neue Fotos mit den Original-Fotos zusammen, im Speicher abgelegt werden.

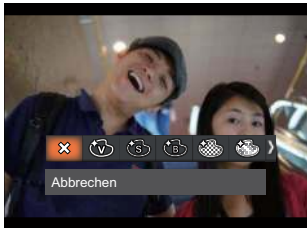

-  Abbrechen
-  Brillant
-  Sepia
-  Schwarzweiß
-  Gekörnt
-  Verträumt
-  Vignettierung
-  Salon

Wiedergabeeinstellungen-Menü

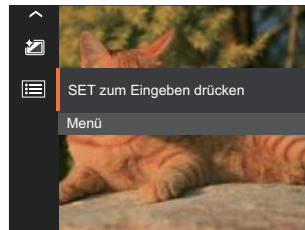

Rufen Sie das Menü mit der Taste  auf.

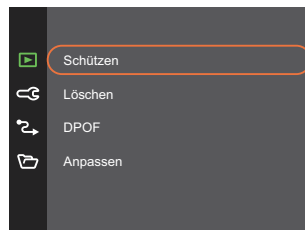

Schützen

Um Foto- oder Filmaufnahmen vor ungewolltem Löschen zu schützen, verwenden Sie diese Funktion zum Schützen einer oder aller Dateien.

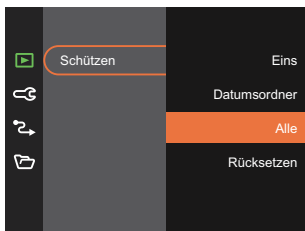

- **Eins** Sperrt nicht geschützte Fotos oder Videos, gibt gesperrte Fotos oder Videos wieder frei.
- **Datumsordner** Schützen sämtliche Fotos im Datumsordner.
- **Alle** Sperrt sämtliche Fotos oder Videos.
- **Rücksetzen** Hebt die Sperre sämtlicher Fotos und Videos auf.

Löschen

Sie können Fotos und Videos entweder einzeln oder alle auf einmal löschen.

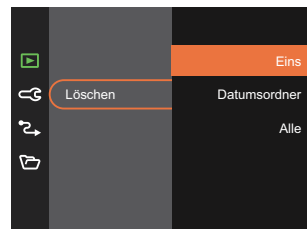

- **Eins** Löscht ein Foto oder Video.
- **Datumsordner** Löscht sämtliche Fotos im Datumsordner.
- **Alle** Löscht sämtliche Fotos oder Videos.



Der Indikator "🔒" zeigt an, dass eine Datei geschützt ist. Der Dateischutz muss aufgehoben werden, bevor eine Datei gelöscht werden kann.





Beim Löschen von Dateien werden die DPOF-Einstellungen zurückgesetzt.

-  Wenn einzelne Fotos im Reihenaufnahme- oder Datumsordner geschützt wurden, bleiben diese erhalten; sämtliche weiteren Fotos werden jedoch gelöscht.

DPOF

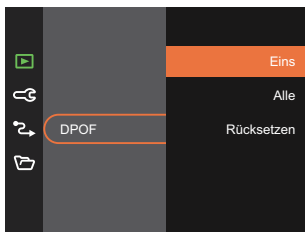
Mit DPOF können Sie eine Reihe von Bildern auswählen, die Sie ausdrucken möchten. Ihre Auswahl wird auf der Speicherkarte abgelegt. Dadurch können Sie einfach Ihre Speicherkarte im Fotogeschäft abgeben, ohne dass Sie gesondert angeben müssen, von welchen Fotos Sie Abzüge haben möchten.





-  Zum Ausdruck wird ein DPOF-kompatibler Drucker benötigt.

Anpassen

Mit der Einstellung "Anpassen" können Sie Fotos zuschneiden und diese als neue Bilder abspeichern.

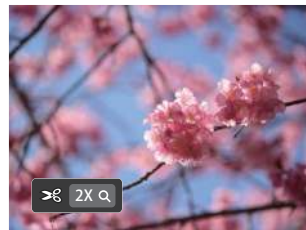
1. Wählen Sie [Ja] zum Bestätigen der Anpassung. Wählen Sie den Ausschnitt des Fotos, der angepasst werden soll, und nutzen Sie die Zoom- und Richtungstasten.







2. Drücken Sie die Taste  – die Meldung [Änderungen speichern?] erscheint. Wählen Sie [✓] zum Ändern und Speichern des Bildes. Mit [✗] verwerfen Sie die Änderungen und kehren wieder zum Anpassen-Bildschirm zurück.

-  Das Bild kann nicht mehr weiter zugeschnitten werden, nachdem es auf 640 x 480 Bildpunkte reduziert wurde.

Allgemeine Einstellungen

Modus:        

1. Drücken Sie die Taste , wählen Sie mit den [▲ DISP.]/[▼🗑️🕒] tasten , rufen Sie dann das Menü mit der Taste  auf.
2. Wählen Sie mit den [▲ DISP.]/[▼🗑️🕒] tasten , rufen Sie dann das Menü mit der Taste  / [▶⚡] auf.



3. Wählen Sie das einzustellende Element mit den [▲ DISP.]/[▼🗑️🕒] tasten, rufen Sie dann das Menü mit der Taste  / [▶⚡] auf.
4. Wählen Sie die gewünschte option mit den [▲ DISP.]/[▼🗑️🕒] oder [◀🗑️🕒]/[▶⚡] tasten, drücken Sie dann  zur Bestätigung.

Ton Einstellung.

Mit dieser Einstellung können Sie die Lautstärke ändern.

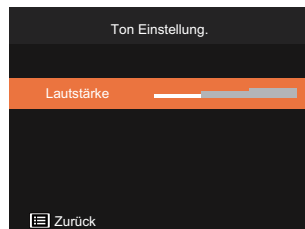

Energiesparen

Diese Einstellung ermöglicht Ihnen das Einsparen von Energie; so können Sie die maximale Akkulaufzeit erreichen.

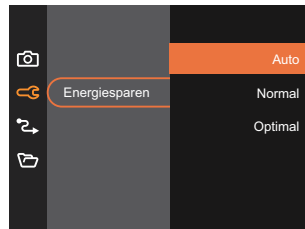

Language/Sprache

Lesen Sie bitte unter "Andere Sprache einstellen" auf Seite 18 nach.

Weltzeit

Die Weltzeit-Funktion ist besonders nützlich bei Auslandsreisen. Mit dieser Funktion können Sie sich die Lokalzeit auf dem LCD-Bildschirm anzeigen lassen, wenn Sie sich im Ausland befinden.

1. Wählen Sie mit den [▲ DISP.]/[▼ ⌵ ⌶] tasten die Felder Ursprungsort (🏠) und Zielort (🌐).
2. Wählen Sie mit dem [⏪ ⏩]/[▶ ⏴] tasten eine Stadt, die sich in der gewünschten Zeitzone des Feldes befindet. Bestätigen Sie die Einstellungen mit der Taste **SET**.

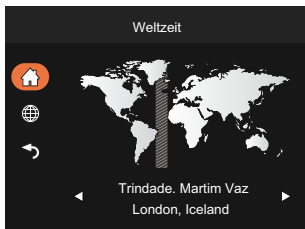

Datum & Zeit

Lesen Sie bitte unter "Datum/Uhrzeit neu einstellen" auf Seite 19 nach.





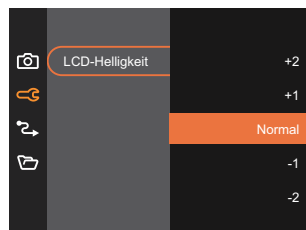

LCD-Helligkeit

Mit dieser Einstellung passen Sie die Helligkeit des LCD an.



Verbindungseinstellungen ↻

Modus:        

1. Drücken Sie die Taste , wählen Sie mit den [▲ DISP.]/[▼ ⏏ ⏻] tasten , rufen Sie dann das Menü mit der Taste  auf.
2. Wählen Sie mit den [▲ DISP.]/[▼ ⏏ ⏻] tasten , rufen Sie dann das Menü mit der Taste  / [▶ ⚡] auf.
3. Wählen Sie [USB] rufen Sie dann das Menü mit der Taste  / [▶ ⚡] taste auf.

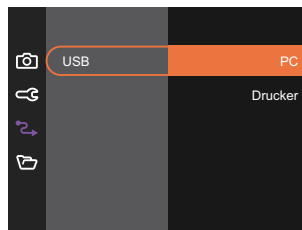
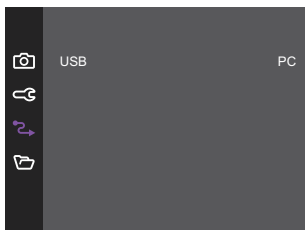

4. Wählen Sie die gewünschte option mit den [▲ DISP.]/[▼ ⏏ ⏻] tasten, drücken Sie dann  zur Bestätigung.

Anschluss an einen PC

Sie können mit dem USB-Kabel die Kamera an einen Computer anschließen, um Fotos zu drucken bzw. zu übertragen.

USB-Modus einstellen

Wählen Sie [PC] mit den [▲ DISP.]/[▼]/[☒] Tasten, drücken Sie dann [SET] zur Bestätigung.

Dateien zum PC übertragen

Ihre Kamera wird vom Computer automatisch als Wechseldatenträger erkannt. Doppelklicken Sie auf das Arbeitsplatz-Symbol auf dem Desktop. Dort wählen Sie den Wechseldatenträger aus und können nun Ordner und Dateien von diesem Laufwerk in einen Ordner des PCs kopieren - wie bei einer ganz normalen Festplatte.

Über das USB-Kabel können Sie aufgenommene Fotos und Videos zum PC übertragen. Mit den folgenden Schritten schließen Sie die Kamera an einen PC an.

1. Überzeugen Sie sich davon, dass sowohl Kamera als auch PC eingeschaltet sind.
2. Verbinden Sie ein Ende des mitgelieferten USB-Kabels mit dem USB-Anschluss Ihrer Kamera.
3. Verbinden Sie das andere Ende des Kabels mit einem freien USB-Port Ihres PC.
4. Nach Abschluss der Übertragung trennen Sie das USB-Kabel; halten Sie sich dabei an die Hinweise zum sicheren Entfernen von USB-Geräten.

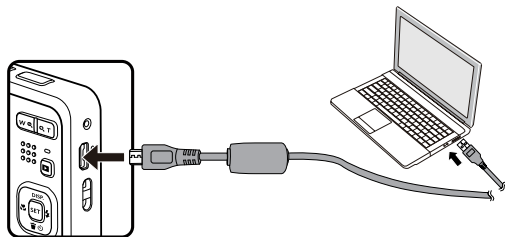

Verbindung mit einem Drucker

USB-Modus einstellen

Wählen Sie [Drucker] mit den [▲ DISP.]/[▼ ⏻ ⏺] tasten, drücken Sie dann [SET] zur Bestätigung.

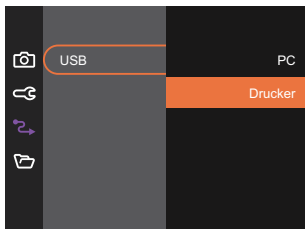

 Nachdem die Kamera zurückgesetzt wurde, schaltet sie automatisch von USB-Modus in den PC-Modus.

Drucker anschließen

1. Überzeugen Sie sich davon, dass sowohl Kamera als auch Drucker eingeschaltet sind.
2. Verbinden Sie ein Ende des mitgelieferten USB-Kabels mit dem USB-Anschluss Ihrer Kamera.
3. Verbinden Sie das andere Ende des Kabels mit dem USB-Port des Druckers.

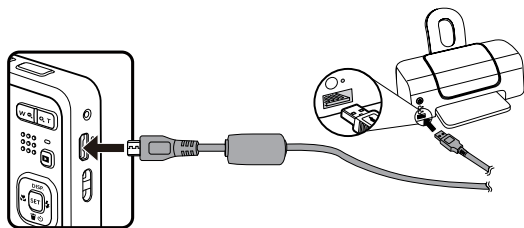



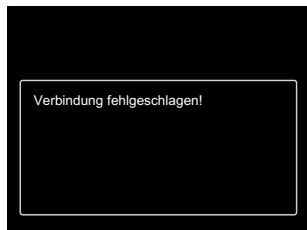

Falls die Kamera nicht an einen Drucker angeschlossen wird, erscheint die folgende Fehlermeldung auf dem LCD-Bildschirm.





-  Die obige Fehlermeldung erscheint auch, wenn ein falscher USB-Modus ausgewählt wurde. In diesem Fall trennen Sie das USB-Kabel, überprüfen die USB-Modus-Einstellung, überzeugen sich davon, dass der Drucker eingeschaltet ist und schließen das USB-Kabel erneut an.

Dateieinstellungen

Modus:        

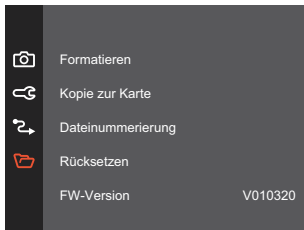
1. Drücken Sie die Taste , wählen Sie mit den [▲ DISP.]/[▼🗑️🔌] tasten , rufen Sie dann das Menü mit der Taste  auf.
2. Wählen Sie mit den [▲ DISP.]/[▼🗑️🔌] tasten , rufen Sie dann das Menü mit der Taste  / [▶⚡] auf.



3. Wählen Sie das einzustellende Element mit den [▲ DISP.]/[▼🗑️🔌] tasten, rufen Sie dann das Menü mit der Taste  / [▶⚡] auf.
4. Wählen Sie die gewünschte option mit den [▲ DISP.]/[▼🗑️🔌] tasten, drücken Sie dann  zur Bestätigung.

Formatieren

Bitte beachten Sie: Beim Formatieren können Sie sämtliche Inhalte der Speicherkarte und des internen Speichers löschen - einschließlich geschützter Foto- und Filmdateien.

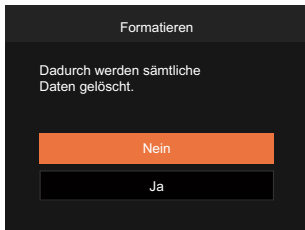

Wenn die Speicherkarte nicht in die Kamera eingelegt wurde, können Sie den integrierten Speicher formatieren; wenn eine Speicherkarte vorhanden ist, kann nur diese formatiert werden.

Kopie zur Karte

Mit dieser Einstellung können Sie die im internen Speicher abgelegten Dateien auf die Speicherkarte kopieren.

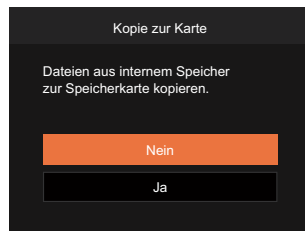

Wenn es keine Karte im Kamera gibt, wird diese Funktion nicht angezeigt.

Dateinummerierung

Nachdem Sie eine Foto- oder Filmaufnahme gemacht haben, speichert die Kamera diese als Datei, dessen Name mit einer Seriennummer endet. Mit dieser Einstellung können Sie wählen, ob die Datei durchnummeriert wird oder mit 1 beginnt und in einem anderen Verzeichnis der Speicherkarte gespeichert wird.

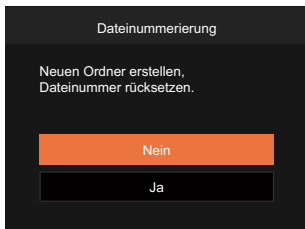

Rücksetzen

Mit dieser Einstellung können Sie die Kamera auf die Werkseinstellungen zurücksetzen.

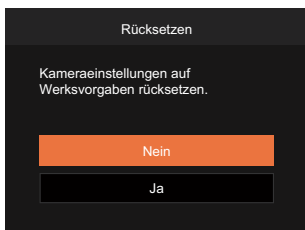

FW-Version

Mit dieser Einstellung können Sie sich die aktuelle Firmware-Version Ihrer Kamera anzeigen lassen.



Wenn sich eine Datei mit einer neuen Firmware-Version auf der Speicherkarte befindet, wählen Sie [Ja] zum Aktualisieren.

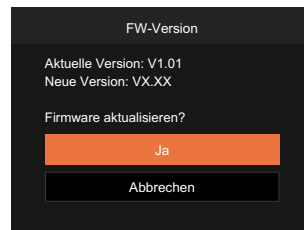

ANHÄNGE

Technische Daten



“Design und technische Daten können sich ohne Vorankündigung ändern.”

Bildsensor	Typ	1/2.3"BSI CMOS
	Effektive Pixel	16.35 Megapixel
	Gesamtanzahl der Pixel	16.76 Megapixel
Objektiv	Brennweite	5,1 mm (Weitwinkel) - 25,5 mm (Tele)
	35mm äquivalent	28 mm (Weitwinkel) - 140 mm (Tele)
	F-Nummer	F3.9 (Weitwinkel) - F6.3 (Tele)
	Optischer Aufbau	8 Gruppen 8 Elemente
	Optischer Zoom	5x
	Fokussierbereich	Normal: (Weitwinkel) 60 cm ~ ∞ (Tele) 100 cm ~ ∞ Makro: 5 cm ~ ∞ (nur Weitwinkel)
Fokussierbereich	TTL-Autofokus	
Bildstabilisator	Digitale Bildstabilisierung	
Digitaler Zoom	6-facher digitaler Zoom (Kombinierter Zoom: 30x)	

Anzahl der Aufnahmepixel	Standbild	(4:3) 16MP: 4608 × 3456 10MP: 3648 × 2736 5MP: 2592 × 1944 3MP: 2048 × 1536 0.3MP: 640 × 480	(3:2) 14MP: 4608 × 3072	(16:9) 12MP: 4608 × 2592 2MP: 1920 × 1080
	Film	1920 × 1080 (30fps), 1280 × 720 (60fps), 1280 × 720 (30fps), 640 × 480 (30fps), Hochgeschwindigkeitsfilm: 640 × 480 (120fps)		
Bildkomprimierung		Optimal, Fein, Normal		
DCF, DPOF (Ver1.1) Unterstützung		Ja		
Datei Format	Standbild	Exif 2.3 (JPEG)		
	Film	Film-Format: MOV (Motion JPEG), Audio: Lineares PCM [Mono]		
Aufnahmemodus		Auto-Modus, Programm-AE, Manueller Modus, Filmmodus, Szenenmodus, Panoramamodus, Gesichtsverschönerung		
Szenenmodus		Auto-Szene, Nachtlandschaft, Tiermodus, Schnee, Party, Sport, Nachtportrait, Portrait, Kinder, Landschaft, Sonnenuntergang, Feuerwerk, Strand, Antivibration		
Erkennungsfunktionen		Gesichtserkennung, Lächeln, Zwinkern, Katze, Hund		
Bildbearbeitungsmöglichkeiten		Anti-Rote-Augen, Weiche Haut, Leuchtende Augen, Große Augen		
HDR		Ja		

Video panorama	Bis zu 180° (Horizontal)	
LCD Display	2,7 inch, mit 230.000 Pixeln	
ISO-Empfindlichkeit	Auto, ISO100/200/400/800/1600/3200	
AF-Methode	Einzel-AF, Multi-AF (TTL 9-Punkt), Objektverfolgung, Gesichtserkennung	
Belichtungsmessung Methode	Künstliche Intelligenz AE (AIAE), mittenbetonte Lichtmessung, Fokussierungspunkt (Spotmessung in Bildmitte), Gesichts-AE (Automatische Erkennung)	
Belichtungskontrolle	Programmautomatik (AE-Lock erhältlich)	
Belichtungskorrektur	± 3 EV in 1 / 3 Schritten von	
Verschluss	Typ	Mechanischer Verschluss und elektronischer Verschluss
	Geschwindigkeit	1/2000 bis 4 Sekunden (Manuell: 30 Sekunden)
Serienaufnahmen	Ja	
Wiedergabemodi	Einzelnes Foto, Index (9/16 Thumbnails), Diashow, Datum	
	Vergrößern (2- bis 8-fach)	
Weißabgleich (WB)	AWB, Tageslicht, Wolkig, Fluoreszenzlicht, Fluoreszenzlicht, kühl, Glühlampenlicht, Manueller WA, Farbtemperatur (1900K-10000K)	

Blitzlicht	Blitzeinstellungen	Intern
	Blitzlicht-Modi	Kein Blitz, Auto-Blitz, Erzwungener Blitz, Langzeitbelichtung, Langzeit.+Anti-Rote-Augen, Anti-Rote-Augen
	Schussweite	(Weitwinkel) Ca. 0.3m ~ 3.9m (ISO800) (Tele) Ca. 1.2m ~ 2.4m (ISO800)
	Recyclingzeit	6 Sekunden oder weniger
Speicher Medien		Interner Speicher: Ca. 63MB
		SD / SDHC / SDXC -Karte (bis zu 512GB) [keine Unterstützung der MMC- (Multimedia) Karte]
Mehrsprachige Unterstützung		27 Sprachen
Anschlußbuchsen		USB 2.0 (Micro 5 pin USB)
Energieversorgung		Lithium-Ionen-Akku LB-012, 3,7 V 700mAh, Laden im Akkuschacht
Akkuladezeit		Ca. 2H (Verwenden Sie das Netzteil und der Akku ist leer)
Aufnahmeleistung (Akku-Leistung)		Ca. 200 Aufnahmen (nach CIPA-Standard) Ca. 1h 30min für Video (@1080/30fps)
Betriebsumgebung		Temperatur: 0 ~ 40 °C, Luftfeuchtigkeit: 0 ~ 90%
Abmessungen (B × H × T)		Ca. 91.5 × 56.5 × 22.9mm (Basierend auf CIPA Standards)
Gewicht		Ca. 106g (nur Gehäuse)

Abfragen und Warnmeldungen

Meldungen	Beschreibung	Möglichkeiten zum Rücksetzen
Warnung! Energiestand niedrig.	Batterie oder Akku sind erschöpft. Diese Warnung signalisiert, dass sich die Kamera abschaltet.	Die Kamera schaltet sich 2 Sekunden nach Erscheinen dieser Meldung ab.
Objektivproblem; Kamera neu starten.	Das Objektiv ist verklemmt, eventuell verhindert ein Fremdkörper die ordnungsgemäße Funktion des Objektivs.	Zum Rücksetzen des Objektivs schalten die Kamera ab und anschließend wieder ein.
Nutzung eines Stativs empfohlen.	Bei aktiver Aufnahmereihe erscheint die Abfrage, wenn der Fotobildschirm zum ersten Mal angezeigt wird.	Verschwimmt nach 2 Sekunden.
Akkutemperatur ist zu hoch.	Die Akkutemperatur hat 53,5 °C erreicht.	Verschwimmt nach 2 Sekunden. Drücken Sie eine beliebige Taste, wenn keine Reaktion erfolgt. Im Filmmodus wird die Videoaufnahme gestoppt. Sie können jedoch weiterhin Fotos aufnehmen, bis der Akku ausreichend abgekühlt ist.
Interner-Speicher-Fehler	Ein Fehler ist im internen Speicher aufgetreten.	Verschwimmt nach 2 Sekunden.
Falsche Ausrichtung. Bitte erneut versuchen.	Der Versatz ist zu groß für Panoramaaufnahmen.	Die Meldung verschwindet nach 2 Sekunden, anschließend kehren Sie zum Fotobildschirm zurück.

Meldungen	Beschreibung	Möglichkeiten zum Rücksetzen
Warnung! Kamera bei laufender Aktualisierung nicht abschalten!	Die Meldung verschwindet während der Firmware-Aktualisierung.	Die Meldung verschwindet, nachdem die Kamera aktualisiert und ausgeschaltet wurde.
Verbindung fehlgeschlagen!	Keine Verbindung mit PC, Drucker.	Die Meldung verschwindet, wenn die Verbindung durch Trennen des USB-Kabels unterbrochen wurde.
Die Firmware bitte nach vollständiger Aufladung aktualisieren!	Die Firmware kann nicht aktualisiert werden, wenn die Stromversorgung zu gering ist.	Eine Nachricht erscheint, die zum Aktualisieren nach vollständigem Aufladen auffordert und es wird zum Aktualisieren-Bildschirm zurückgewechselt.
Kann nicht auf SD-Karte schreiben.	Die Speicherkarte wird beim Speichern der Bilder gesperrt.	Verschwindet nach 2 Sekunden.
Karte voll	Beim Einschalten der Kamera und beim Betätigen des Auslösers erkennt die Kamera unzureichenden Speicherplatz auf der Speicherkarte.	Verschwindet nach 2 Sekunden.
Speicher voll	Beim Einschalten der Kamera und beim Betätigen des Auslösers erkennt die Kamera unzureichenden Speicherplatz im Kameraspeicher.	Verschwindet nach 2 Sekunden.

Meldungen	Beschreibung	Möglichkeiten zum Rücksetzen
Kartenfehler	Beim Einschalten konnte die Speicherkarte nicht erkannt werden.	Verswindet nach 2 Sekunden.
Karte ist nicht formatiert.	Falls die Speicherkarte fehlerhaft sein sollte, erscheint die Meldung "Nicht formatiert".	Dies verschwindet 2 Sekunden später, der Formatieren-Bildschirm erscheint.
Langsamer Zugriff	Wenn eine langsamere Speicherkarte als eine Karte der Klasse 10 zum Aufzeichnen eines HD-Films eingesetzt wird, sinkt die Aufnahmegeschwindigkeit, die Aufzeichnung wird nicht fortgesetzt.	Die Meldung verschwindet nach 2 Sekunden, anschließend kehren Sie zum Fotobildschirm zurück.
Kann nicht auf SD-Karte schreiben.	Die Aufnahme oder Videoaufzeichnung wurde unterbrochen und kann nicht fortgesetzt werden.	Die Meldung verschwindet nach 2 Sekunden, anschließend kehren Sie zum Fotobildschirm zurück.
Keine roten Augen erkannt!	Keine roten Augen im Bild vorhanden. Die Meldung zur Abschaltung der Anti-Rote-Augen-Funktion wird angezeigt.	Verswindet nach 2 Sekunden.

Meldungen	Beschreibung	Möglichkeiten zum Rücksetzen
Dieses Bild kann nicht bearbeitet werden.	Die Datei kann nicht bearbeitet werden oder die bereits bearbeitete Datei kann nicht erneut bearbeitet werden.	Verschwindet nach 2 Sekunden.
Maximale Ordneranzahl überschritten.	Wenn die Anzahl der Ordner auf der Speicherkarte die maximale Anzahl (999) überschreitet, kann das Einlesen der Speicherkarte beim Einschalten sehr lange dauern. Dabei wird die Meldung angezeigt.	Kopieren Sie die Daten zum PC. formatieren Sie Speicherkarten dem Einsatz der Kamera.
Zu viele Bilder für schnelle Verarbeitung.	Beim Abspielen nach Datum entsprachen Bilder nicht den Vorgaben; daher ist kein Abspielen nach Datum möglich.	Die Meldung verschwindet nach 2 Sekunden, die Kamera kehrt wieder zum regulären Wiedergabemodus zurück.
Dateien nicht erkannt.	Das Format der anzuzeigenden Datei wird nicht unterstützt oder die Datei ist defekt und kann nicht richtig eingelesen werden.	Diese Meldung verschwindet erst nach dem Löschen der Datei.
Kein Bild	Beim Drücken der Wiedergabetaste befanden sich keine Bilder in der Kamera oder auf der Speicherkarte.	Die Meldung verschwindet nach 2 Sekunden, anschließend kehren Sie zum Fotobildschirm zurück.
Geschützt! Unlöschar!	Die Datei ist geschützt. Diese Meldung erscheint beim Löschen.	Verschwindet nach 2 Sekunden.

Problemlösung

Problem	Mögliche Ursachen	Lösung
Kamera lässt sich nicht einschalten.	<ul style="list-style-type: none">■ Der Akku/die Batterie ist erschöpft.■ Der Akku/die Batterie wurden nicht richtig eingelegt.	<ul style="list-style-type: none">■ Durch eine vollständig aufgeladene Batterie ersetzen.■ Legen Sie Batterien/Akku richtig ein.
Kamera schaltet sich mitten im Betrieb ab.	<ul style="list-style-type: none">■ Der Akku/die Batterie ist erschöpft.	<ul style="list-style-type: none">■ Durch eine vollständig aufgeladene Batterie ersetzen.
Das Bild ist verschwommen.	<ul style="list-style-type: none">■ Kamera wurde bei der Aufnahme nicht ruhig gehalten.	<ul style="list-style-type: none">■ Schalten Sie Antivibration Modus ein.
Bild- und Videodateien können nicht gespeichert werden.	<ul style="list-style-type: none">■ Die Speicherkarte ist voll.■ Die Speicherkarte ist gesperrt.	<ul style="list-style-type: none">■ Legen Sie eine andere Speicherkarte ein oder löschen Sie nicht benötigte Dateien.■ Entsperren Sie die Speicherkarte.
Bilder lassen sich nicht über den angeschlossenen Drucker ausgeben	<ul style="list-style-type: none">■ Die Kamera ist nicht richtig mit dem Drucker verbunden.■ Dem Drucker sind Papier oder Tinte ausgegangen.■ Ein Papierstau ist aufgetreten.	<ul style="list-style-type: none">■ Prüfen Sie die Verbindung zwischen Kamera und Drucker.■ Legen Sie Papier in den Drucker ein oder tauschen Sie die Tintenpatrone des Druckers aus.■ Beseitigen Sie den Papierstau.

Problem	Mögliche Ursachen	Lösung
Langsames Schreiben auf Speicherkarte	<ul style="list-style-type: none"> ■ Wenn ein Film über HD-Auflösung auf einer Speicherkarte unter Klasse 10 aufgenommen wird, ist die Speicherkarte eventuell zu langsam, um die Aufnahme fortzusetzen. 	<ul style="list-style-type: none"> ■ Verwenden Sie eine Speicherkarte mit Schreib Klasse 10 oder höher, um die Leistung zu verbessern.
Kann nicht auf Speicherkarte schreiben	<ul style="list-style-type: none"> ■ Die Speicherkarte befindet sich im Schreibschutz-Status. 	<ul style="list-style-type: none"> ■ Entfernen Sie den Schreibschutz der Speicherkarte oder legen Sie eine andere Karte ein.
Zu viele Bilder zur Verarbeitung.	<ul style="list-style-type: none"> ■ Die Anzahl der Bilder oder Ordner auf der Speicherkarte überschreitet die Anforderungen; daher kann die Anzeige des nicht ausgeführt werden. 	<ul style="list-style-type: none"> ■ Überflüssige Dateien löschen.
Das  blinkt im LCD-Bildschirm.	<ul style="list-style-type: none"> ■ Das aktuelle Motiv muss mit Blitz aufgenommen werden. 	<ul style="list-style-type: none"> ■ Schalten Sie den Blitz ein.

Speicherkartenkompatibilität

- Mit dieser Kamera kompatible Karten (√ : Kompatibel X: Nicht kompatibel)

	micro SD	micro SDHC	micro SDXC	Konvertierung Adapter auf SDKarte	SD	SDHC	SDXC
Formatieren	FAT12, 16	FAT32	exFAT	-	FAT12, 16	FAT32	exFAT
Kapazität	Bis zu 2GB	4-32GB	64GB-2TB	-	Bis zu 2GB	4-32GB	64GB-2TB
Kompatibilität	X	X	X	√	√	√	√

Es zeigt an, dass die Schreibgeschwindigkeitsklasse auf der Speicherkarte angezeigt wird.

Verwenden Sie eine Speicherkarte mit der für den Videoaufzeichnungsmodus geeigneten Schreibgeschwindigkeit. (O: Empfohlen X: Nicht empfohlen)

	Speed Class	UHS Speed Class	Video Speed Class	Videoaufnahme			
				4K	FHD	HD	VGA
90MB/sec			V90	O	O	O	O
60MB/sec		UHS-III	V60	O	O	O	O
30MB/sec		UHS-I	V30	O	O	O	O
10MB/sec	Class 10		V10	O	O	O	O
6MB/sec	Class 6			X	X	X	O
4MB/sec	Class 4			X	X	X	O
2MB/sec	Class 2			X	X	X	O

© 2022 JK Imaging Ltd. All Rights Reserved.

Die Kodak, das Logo und die Kodak-Markenausstattung werden unter Lizenz von Eastman Kodak Company genutzt.

Alle anderen Logos, Produkte oder Firmennamen, auf die in diesem Dokument verwiesen wird, sind Handelsnamen, Warenzeichen oder eingetragene Warenzeichen ihrer Inhaber. Die Inhaber sind nicht mit JK Imaging Ltd., unseren Produkten oder unserer Website verbunden.

JK Imaging Ltd., 17239 So. Main Street, Gardena, CA 90248 USA

kodakpixpro.com

Made in Myanmar (Burma)

Document No/Sequence: U.DIS.0062.0422.de.02



Ver. 2.0