

GET STARTED

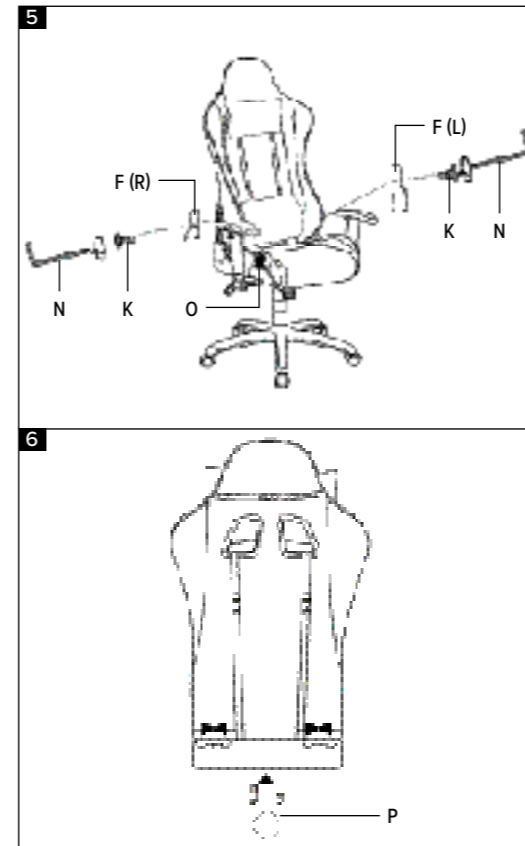

REMOTE BUTTON FUNCTIONS:

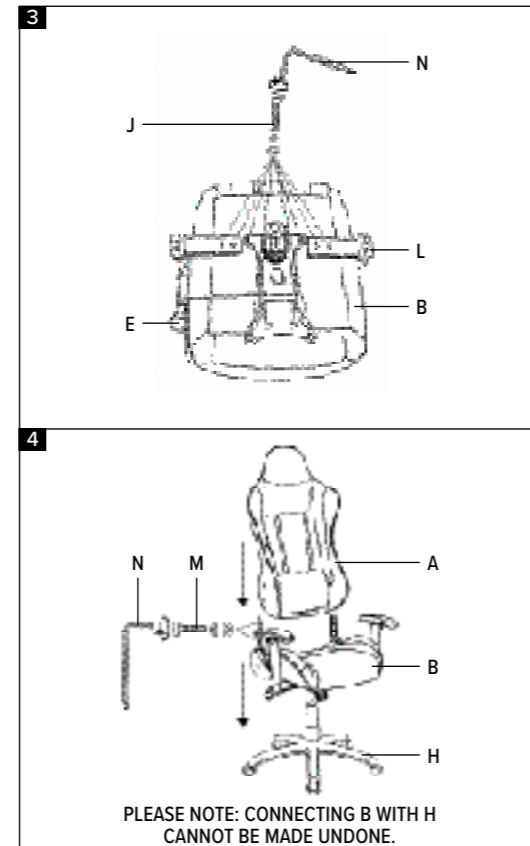
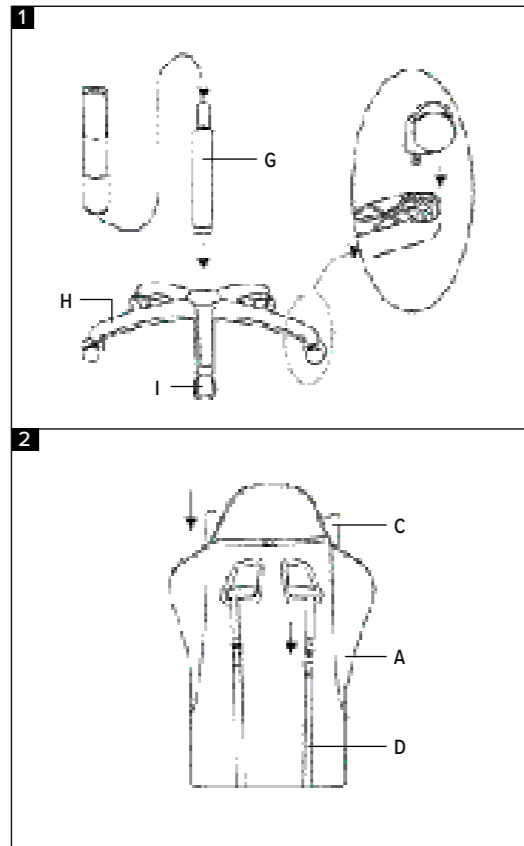
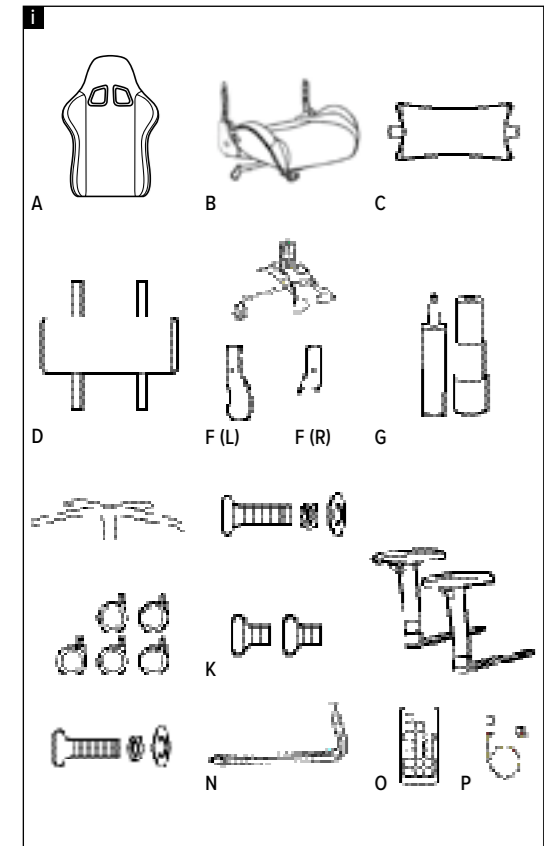
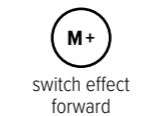
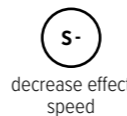
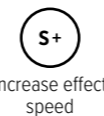

12 BUTTONS FOR THE FOLLOWING STATIC SINGLE COLOURS:

red, green, purple, yellow, honey, orange, tangerine, cyan, navy, pink, emerald, white

FUNKTIONEN DER FERNBEDIENUNG:



12 TASTEN FÜR FOLGENDE STATISCHE EINZELFARBEN:

Rot, Grün, Lila, Gelb, Honig, Orange, Tangerine, Cyan, Navy, Pink, Emerald, Weiß



www.speedlink.com

SAFETY INSTRUCTIONS

IMPORTANT SAFETY INSTRUCTIONS

 Please note that the failure to observe these instructions can cause product damage, explosion, fire and/or electric shocks!

- Only use this device as indicated in the user guide. Do not open or repair it.
- Do not expose the device to liquids, heat or cold.
- Do not use the device in a damp environment. Clean the device with a dry cloth.
- Keep the device and all loose parts away from children, pets and unauthorized persons.
- Only use the devices with the appropriate provided accessories/ cables.
- Disconnect the charging cable from the device if it will not be used for a long time. When disconnecting the cable, don't pull on the cord but on the plug.
- Don't use the cables in any way other than mentioned in the user guide; don't bend, cut, extend, knot or step on them.
- Do not insert any foreign objects into the openings of the device.
- If the device is damaged in any way or gets too hot, stop using it immediately.
- Take caution when using devices that emit radio signals if you have a pacemaker or are dependent on other sensitive electronic life aids.

Safety instructions in further languages:
www.speedlink.com

WARNING SYMBOLS AND MARKINGS

WICHTIGE SICHERHEITSHINWEISE

 Die Nichtbeachtung dieser Hinweise kann zu Schäden am Produkt, Explosionen, Feuer oder elektrischen Schocks führen!

- Produkt nur entsprechend der Gebrauchsanleitung verwenden. Nicht öffnen oder reparieren.
- Produkt keinen Flüssigkeiten, Hitze oder Kälte aussetzen.
- Produkt nicht in einer feuchten Umgebung nutzen. Mit einem trockenen Tuch reinigen.
- Produkt und alle losen Teile von Kindern, Haustieren und unbefugten Personen fernhalten.
- Produkte nur mit dem mitgelieferten Zubehör nutzen/aufladen.
- Ladekabel vom Produkt abziehen, wenn das Produkt längere Zeit nicht verwendet wird. Beim Abziehen nicht am Kabel, sondern am Stecker ziehen.
- Kabel nur gemäß Gebrauchsanleitung verwenden; nicht knicken, verlängern oder verknoten; nicht einschneiden oder darauf treten.
- Keine fremden Objekte in die Öffnungen des Produktes einführen.
- Bei Beschädigung oder Überhitzung des Produktes sofort die Benutzung abbrechen.
- Vorsicht bei Abhängigkeit von Herzschrittmachern oder anderen empfindlichen elektronischen Lebenshilfen, wenn Produkte Funksignale aussenden.

Sicherheitshinweise in weiteren Sprachen:
www.speedlink.com

 This product contains moving parts. If used incorrectly, fingers or skin may be pinched accidentally which can cause bruising. Careless use may cause wear and tear on items that come into contact with the product when being set up/while using.

PLEASE NOTE!

Chair safety:

- The chair is only designed for one person to sit/recline on. Do not stand/kneel on the chair, do not use it as a wheelchair, do not allow more than one person to sit on the chair at a time, do not sit on either armrest or on the edge of the chair, and do not tip the chair.
- Always sit back in the chair so your weight is distributed equally over its base. Avoid shifting your weight or sitting position as this may cause the chair to tip over.
- To prevent your chair from getting damaged, avoid harsh handling such as frequent bumps. While signs of damage may not be visible at first glance, they can cause your chair to break or fail.
- Inspect your chair regularly. If any components are damaged or missing, contact Speedlink Support. They'll be pleased to assist.

 Bewegliche Bestandteile; bei unsachgemäßem Gebrauch können versehentlich Finger oder Haut eingeklemmt werden; dies kann zu Quetschungen und/oder Blutergüssen führen. Bei unvorsichtiger Handhabung kann es zu Abnutzungserscheinungen an Gegenständen kommen, die bei der Einrichtung/während der Benutzung des Produktes mit dem Produkt in Berührung kommen.

BITTE BEACHTEN!

Umsichtiger Umgang mit dem Stuhl:

- Der Stuhl ist nur zum Sitzen und Zurücklehnen für eine Person gedacht; nicht darauf stellen/knien, nicht als Rollstuhl nutzen, nicht mit mehreren Personen gleichzeitig nutzen, nicht auf die Armlehnen oder die Kante setzen, nicht kippen
- Sicherstellen, dass der Schwerpunkt des Stuhls während des Gebrauchs stets ausbalanciert ist und zentriert über dem Fußkreuz liegt; Verlagerung des Schwerpunkts vermeiden
- Vorfälle wie häufige Kollisionen vermeiden, um Schäden vorzubeugen, die auf den ersten Blick nicht sichtbar werden und zu Instabilität oder Ähnlichem führen können
- Stuhl regelmäßig überprüfen; sollten Bestandteile beschädigt sein oder fehlen, hilft der Speedlink-Support weiter

CONFORMITY NOTICE

IMPORTER/MANUFACTURER:

Speedlink GmbH
Im Dorf 5
27404 Heeslingen
Deutschland

Phone: (+49) 4287 9244-0

PRODUCT DETAILS:

Product no.: SL-660009-BK
Type description: REGYS RGB Gaming Chair, black fabric

THE PRODUCT COMPLIES WITH THE FOLLOWING DIRECTIVES:

RED 2014/53/EU
RoHS 2011/65/EU

For a full declaration of conformity, the latest user guide or FAQ, please visit www.speedlink.com.

RF frequency: 433.92MHz
RF power transmission: < 10dBm

Further information: www.speedlink.com



All rights reserved. Speedlink, the Speedlink word mark and the Speedlink swoosh are registered trademarks of Zeitracht GmbH & Co. KGaA.
The Instagram logo is a registered trademark/service mark of Instagram LLC. The Facebook logo is a registered trademark of Facebook Inc. The YouTube logo is a registered trademark of YouTube LLC. All trademarks are the property of their respective owner. Speedlink GmbH shall not be made liable for any errors that may appear in this manual. Information contained herein is subject to change without prior notice. Please keep this information for later reference.



USER GUIDE

REGYS
RGB GAMING CHAIR

EN

Technical support: www.speedlink.com

Safety instructions: www.speedlink.com

 WEEE: Dispose the product at a recycling point. Do not dispose together with household waste. Incorrect storage/ disposal can harm the environment and/or cause injury.

Speedlink declares that this product complies with the directives listed in the section ‘Conformity notice’.

INTENDED USE

This product is only intended for use as a chair and is for indoor use only. It contains no user-serviceable parts. Do not use the product if it shows signs of external damage or mechanical malfunction. Do not repair the product yourself unless instructed to do so in the manual. Speedlink GmbH accepts no liability whatsoever for any damage to this product or injuries caused due to careless or improper use or for purposes for which the product is not intended.

Please keep this information for later reference.

DE

Technischer Support: www.speedlink.com

Sicherheitshinweise: www.speedlink.com

 WEEE: Produkt bei einer Recyclingstelle abgeben. Nicht im Hausmüll entsorgen. Unsachgemäße Lagerung/Entsorgung  kann der Umwelt und/oder Gesundheit schaden.

Speedlink erklärt, dass das Produkt den unter „Conformity notice“ aufgeführten Anforderungen entspricht.

BESTIMMUNGSGEMÄSSER GEBRAUCH

Dieses Produkt ist nur als Schreibtischstuhl und für die Verwendung in geschlossenen Räumen geeignet. Es ist wartungsfrei. Verwenden Sie es nicht bei äußeren Beschädigungen oder bei Anzeichen einer mechanischen Fehlfunktion. Mit Ausnahme der Anweisungen in der Bedienungsanleitung sollten Sie das Produkt nicht selbst reparieren. Die Speedlink GmbH übernimmt keine Haftung für Produktschäden oder Verletzungen von Personen durch



unachtsame, unsachgemäße oder nicht dem angegebenen Zweck entsprechende Verwendung des Produkts.

Bitte bewahren Sie diese Informationen zur künftigen Verwendung auf.

FR

Assistance technique: www.speedlink.com

Consignes de sécurité: www.speedlink.com

 WEEE: Déposer l’appareil dans une borne de recyclage. Ne pas le placer dans les ordures ménagères. Un stockage ou  une élimination incorrects peuvent nuire à l’environnement et/ou à la santé.

Speedlink confirme que le produit est conforme aux exigences énoncées à la rubrique « Conformity notice ».

CADRE D’UTILISATION



Ce produit est uniquement destiné à une utilisation comme fauteuil de bureau dans des locaux fermés. Il ne demande pas d’entretien. Le fauteuil ne doit pas être utilisé s’il présente des dommages extérieurs ou des signes de dysfonctionnement mécanique. Ne réparez pas le produit vous-même en dehors des instructions figurant dans le mode d’emploi. La société Speedlink GmbH décline toute responsabilité en cas de dégradations du produit ou de blessures dues à une utilisation inconsidérée, incorrecte ou contraire à la destination indiquée.

Veillez conserver ces informations afin de pouvoir vous y référer ultérieurement.

IT

Supporto tecnico: www.speedlink.com

Istruzioni di sicurezza: www.speedlink.com

 WEEE: Consegnare l’apparecchio a un impianto di recupero rifiuti. Non smaltire insieme ai rifiuti domestici.  Un deposito/smaltimento improprio può danneggiare l’ambiente e/o la salute.

Speedlink dichiara che il prodotto è conforme ai requisiti indicati nella sezione „Conformity notice“.

USO CONFORME ALLA DESTINAZIONE



Questo prodotto è indicato esclusivamente come sedia da ufficio e per l’uso in ambienti chiusi. Non richiede manutenzione. Non utilizzare in caso di danni esterni o segni di malfunzionamento meccanico. Salvo le indicazioni nelle istruzioni dell’utente non è opportuno riparare il prodotto da soli. La Speedlink GmbH non risponde di danni al prodotto o lesioni personali conseguenti a un utilizzo del prodotto negligente, improprio o non conforme all’uso previsto del prodotto.

Si prega di conservare queste informazioni per poterle utilizzare come riferimento in futuro.

ES

Soporte técnico: www.speedlink.com

Instrucciones de seguridad: www.speedlink.com

 WEEE: Entregar el dispositivo en el punto limpio. No depositar en contenedores de basura doméstica. El  almacenamiento/eliminación inadecuado puede causar daños al medio ambiente y/o a la salud humana.

Speedlink declara que el producto cumple con los requisitos enumerados en „Conformity Notice“.

USO SEGÚN INSTRUCCIONES



Este producto sólo vale como silla de escritorio para utilizarse dentro de lugares o espacios cerrados. No necesita mantenimiento. No lo utilice si presenta daños externos o hay signos de mal funcionamiento mecánico. No intente, en ningún caso, la reparación del producto, a no ser que esté indicado en el manual de instrucciones. Speedlink GmbH no asume la responsabilidad por daños en el producto o lesiones corporales ocasionadas por una utilización inadecuada o impropia, diferente de la recomendada para este producto.

Conserve esta información para consultarla en el futuro.

RU

Техническая поддержка: www.speedlink.com

Указания по безопасности: www.speedlink.com

 WEEE: Сдать прибор в пункт приема и переработки отходов. Не выбрасывать в домашний мусор.  Неправильное хранение/утилизация может нанести вред окружающей среде и/или здоровью.

Speedlink заявляет, что изделие отвечает требованиям, содержащимся в разделе «Conformity notice».

ИСПОЛЬЗОВАНИЕ ПО НАЗНАЧЕНИ



Это изделие предназначено только для использования в качестве стула к письменному столу в закрытых помещениях. Оно не нуждается в техническом обслуживании. Не используйте его, если на его наружной части имеются повреждения или имеются признаки неправильного механического функционирования. За исключением указаний в руководстве по эксплуатации вы не должны сами ремонтировать изделие. Speedlink GmbH не несет ответственности за ущерб изделию или травмы лиц вследствие неосторожного, ненадлежащего, или не соответствующего указанной цели использования изделия.

Сохраните эту информацию для использования в будущем.

NL

Technische ondersteuning: www.speedlink.com

Waarschuwingen: www.speedlink.com

 WEEE: Geef het apparaat bij een recyclingpunt af. Doe het niet bij het huisvuil. Onjuiste opslag/verwijdering kan schade  toebrengen aan het milieu en/of de gezondheid.

Speedlink verklaart dat het product aan de onder „Conformity notice“ vermelde eisen voldoet.

BEDOELD GEBRUIK

Dit product is uitsluitend bedoeld als schrijftafelstoel en voor gebruik binnenshuis. Het is onderhoudsvrij. Gebruik het product



niet bij schade aan de buitenkant of bij tekenen van een mechanisch defect. Het is verboden het product zelf te repareren, tenzij dit in de gebruiksaanwijzing vermeld staat. Speedlink GmbH is niet aansprakelijk voor schade aan het product of persoonlijk letsel als gevolg van ondoordacht of ondeskundig gebruik, of gebruik dat niet in overeenstemming is met het aangegeven doel van het product.

Bewaar deze informatie voor toekomstige naslag.

PL

Pomoc techniczna: www.speedlink.com

Wskazówki bezpieczeństwa: www.speedlink.com

 WEEE: Oddać urządzenie do punktu utylizacji. Nie wyrzucać wraz z odpadami domowymi. Niewłaściwe przechowywanie/ utylizacja może szkodzić środowisku i/lub zdrowiu.

Speedlink oświadcza, że produkt spełnia wymagania wymienione w informacji o zgodności „Conformity notice“.

UŻYTKOWANIE ZGODNE Z PRZEZNACZENIEM



Ten produkt jest przeznaczony tylko do stosowania jako krzesło do biurka i w pomieszczeniach zamkniętych. Nie wymaga on konserwacji. Nie wolno go używać przy widocznych zewnętrznych uszkodzeniach ani w przypadku oznak nieprawidłowego działania mechanicznego. Z wyjątkiem zaleceń w instrukcji obsługi nie należy samodzielnie naprawiać produktu. Speedlink GmbH nie ponosi żadnej odpowiedzialności za uszkodzenia produktu lub obrażenia u ludzi spowodowane nieuważnym, nieodpowiednim lub niezgodnym z przeznaczeniem użytkowaniem produktu.

Prosimy zachować tę informację do późniejszego wykorzystania.

HU

Műszaki támogatás: www.speedlink.com

Tudnivalók: www.speedlink.com

 WEEE: A készüléket egy újrahaszonító helyen kell leadni. Ne dobja a háztartási hulladékba. A nem megfelelő tárolás/

ártalmatlanítás kárt tehet a környezetben és/vagy ártalmas lehet az egézségre.

A Speedlink kijelenti, hogy a termék megfelel a „Conformity notice“ alatt felsorolt követelményeknek.

RENDELTETTÉVSZERŰ HASZNÁLAT



Ez a termék csak írászalszéként és zárt helyiségben alkalmazható. Nem igényel karbantartást. Ne használja külső sérülés esetén vagy ha mechanikus hibás funkciót tapasztal. A használati utasításban lévő utasítások kivételével a terméket egyedül ne javítsa. A Speedlink GmbH nem vállal felelősséget a termék károsodásaiért és személyi sérülésekért, ha gondatlan, szakszerűtlen vagy nem a termék célnak megfelelő használatból ered.

Kérem, ezt az információt tartsa meg referenciaként.

GR

Τεχνική υποστήριξη: www.speedlink.com

Υποδείξεις ασφαλείας: www.speedlink.com

 WEEE: Παραδώστε τη συσκευή σε ένα κέντρο ανακύκλωσης. Μην το απορρίπτετε στα οικιακά απορρίμματα. Ακατάλληλη  αποθήκευση/διάθεση μπορεί να προκαλέσει ζημιά στο περιβάλλον ή/και στην υγεία.

Η Speedlink δηλώνει ότι το προϊόν πληροί τις αναφερόμενες απαιτήσεις στη «Conformity notice».

ΧΡΗΣΗ ΣΥΜΦΩΝΗ ΜΕ ΤΟΥΣ ΚΑΝΟΝΙΣΜΟΥΣ

Αυτό το προϊόν ενδείκνυται μόνο ως πολυθρόνα γραφείου και για τη χρήση σε κλειστούς χώρους. Δεν απαιτεί συντήρηση. Μην το χρησιμοποιείτε εάν παρουσιάζει εξωτερικές ζημιές ή εάν έχει σημάδια μηχανικής ελαττωματικής λειτουργίας. Με εξαίρεση τις υποδείξεις στις οδηγίες χειρισμού δεν πρέπει να επισκευάζετε οι ίδιοι το προϊόν. Η Speedlink GmbH δεν αναλαμβάνει καμία ευθύνη για ζημιές στο προϊόν ή για τραυματισμούς ατόμων λόγω απρόσεκτης, ακατάλληλης χρήσης ή χρήσης του προϊόντος για διαφορετικό σκοπό από τον αναφερόμενο.



Παρακαλούμε φυλάξτε αυτές τις

πληροφορίες για μελλοντική αναφορά.

CZ

Technický suport: www.speedlink.com

Bezpečnostní upozornění: www.speedlink.com

 WEEE: Příklad z odevzdejte recyklačnímu místu. Nelikvidujte do domovního odpadu. Nesprávné skladování/likvidace  mohou způsobit škody na životním prostředí a/nebo zdraví.

Speedlink prohlašuje, že výrobek odpovídá požadavkům uvedeným v „Conformity notice“.

POUŽITÍ DLE PŘEDPISŮ



Tento výrobek slouží židle k psacímu stolu a pro použití v uzavřených prostorech. Je bezúdržbový. V případě vnějšího poškození a známek mechanické poruchy jej nepoužívejte. Výrobek byste neměli opravovat sami, s výjimkou pokynů v návodu k použití. Firma Speedlink GmbH nepřebírá ručení za poškození výrobku nebo zranění osob z důvodu neopatrného, neodborného použití, nebo z důvodu použití výrobku za jiným účelem, než který byl uveden.

Tyto informace uchovejte pro budoucí potřebu.

PT

Suporte técnico: www.speedlink.com

Avisos de segurança: www.speedlink.com

 WEEE: Entregar o aparelho num ponto de reciclagem. Não eliminar no lixo doméstico. O armazenamento/eliminação  incorreta pode prejudicar o meio ambiente e/ou a saúde.

Speedlink declara, que o produto corresponde aos requisitos mencionados na «Conformity notice».

Speedlink declara, que o produto corresponde aos requisitos mencionados na «Conformity notice».

Speedlink declara, que o produto corresponde aos requisitos mencionados na «Conformity notice».

Speedlink declara, que o produto corresponde aos requisitos mencionados na «Conformity notice».

UTILIZAÇÃO SEGUNDO AS NORMAS



Este produto destina-se exclusivamente a ser utilizado como cadeira de secretária e em espaços fechados. Não necessita de manutenção. Não utilizar em caso de danos exteriores ou em caso de falhas mecânicas no funcionamento. Com exceção das instruções no manual de utilização, não deve reparar o aparelho por conta própria. A Speedlink GmbH não se responsabiliza por danos no produto ou ferimentos pessoais resultantes de utilização negligente, incorreta ou indevida do produto para fins que não aqueles previstos pelo fabricante.

Por favor, guarde esta informação para uma futura referência.

DK

Teknisk support: www.speedlink.com

Sikkerhedsanvisninger: www.speedlink.com

 WEEE: Apparaten afleveres på en genbrugsplads. Må ikke bortskaffes via husholdningsaffaldet. Uhensigtsmæssig  opbevaring/bortskaffelse kan være skadeligt for miljøet og/eller helbredet.

Speedlink forklarer, at produktet svarer til de krav som er beskrevet i „Conformity notice“.

KORREKT ANVENDELSE

Dette produkt er kun egnet som skrivebordsstol og beregnet til anvendelse i indendøre. Produktet er vedligeholdelsesfrit. Brug det ikke, hvis det har udvendige skader, eller ved tegn på mekaniske fejl. Med undtagelse af anvisningerne i betjeningsvejledningen bør du ikke selv reparere produktet. Speedlink GmbH giver ikke garanti for skader på produktet eller personskader, som er forårsaget af uagtsom, uhensigtsmæssig eller forkert anvendelse eller anvendelse, som ikke er i overensstemmelse med det angivne formål.

Du bedes opbevare disse informationer til senere brug.





www.speedlink.com   

SL-660009-BK

SE

Teknisk support: www.speedlink.com

Säkerhetsanvisningar: www.speedlink.com

 WEEE: Lämna produkten till återvinning. Får inte kastas i det vanliga hushållsavfallet. Felaktig förvaring/avfallshantering  kan orsaka skador på miljö och/eller hälsa.

Speedlink garanterar att produkten motsvarar kraven i ”Conformity notice”.

FÖRESKRIVEN ANVÄNDNING



Den här produkten ska bara användas som skrivbordsstol inomhus. Produkten är underhållsfrī. Använd inte produkten om den har utvändig skador eller visar tecken på mekaniska fel. Med undantag för de arbeten som beskrivs i bruksanvisningen ska du själv inte göra några reparationer på produkten. Speedlink GmbH ansvarar inte för några skador på produkten eller personskador som är ett resultat av oaksamhet, felaktig behandling eller för att produkten använts i andra syften än de som specificeras av tillverkaren.

Spara den här informationen för senare bruk.

NO

Teknisk support: www.speedlink.com

Sikkerhetsinformasjon: www.speedlink.com

 WEEE: Lever apparatet inn til en miljøstasjon til resirkulering.  Skal ikke kastes i husholdningsavfall. Ikke-fagmessig utført  lagring/avfallsbehandling kan føre til miljøskade/helse-skade.

Speedlink erklærer at produktet samsvarer med kravene som står oppført under «Conformity notice».

FORSKRIFTMESSIG BRUK

Dette produktet er kun egnet til bruk som skrivebordstol, og kun til bruk i lukkede rom. Produktet er vedlikeholdsfritt. Ikke bruk produktet hvis det har synlige ytre skader eller dersom det oppstår ting som tyder på en mekanisk feifunksjon. Med unntak av instruksene i brukerhåndboken, skal produktet ikke repareres



på egenhånd. Speedlink GmbH kan ikke holdes ansvarlig for produkt- eller personskader som skyldes at produktet er brukt på en uaktsom eller ikke-forskriftsmessig måte, eller at det har vært brukt til andre formål enn det som er tiltenkt.

Vennligst oppevar denne informasjonen for senere referanse.

FI

Tekninen tuki: www.speedlink.com

Turvaohjeet: www.speedlink.com

 WEEE: Vie laite kierrätysasemalle. Älä hävittää kotitalousjätteen mukana. Epäasianmukainen varastointi/hävittäminen voi  vahingoittaa ympäristöä ja/tai terveyttä.

Speedlink vakuuttaa, että tuote vastaa ”Conformity notice” esitettyjä vaatimuksia.

MÄÄRÄYSTENMUKAINEN KÄYTTÖ



Tämä tuote on tarkoitettu ainoastaan toimistotuoliksi ja sisätiloissa käytettäväksi. Tuotetta ei tarvitse huoltaa. Älä käytä sitä, jos havaitset ulkoisia vaurioita tai mekaanisia toimintahäiriöitä. Tuotetta ei tule korjata itse, poikkeuksena ovat käyttöohjeessa annetut ohjeet. Speedlink GmbH ei ota minkäänlaista vastuuta tuotevaurioista tai henkilöiden loukkaantumisista, jotka johtuvat tuotteen huolimattomasta, asiattomasta tai ilmoitetusta käyttötarkoituksesta poikkeavasta käytöstä.

Säilytä nämä tiedot myöhempää käyttöä varten.

RO

Asistență tehnică: www.speedlink.com

Indicații de siguranță: www.speedlink.com

 WEEE: Predați aparatul unui centru de reciclare. Nu îl eliminați împreună cu deșeurul menajer. Depozitarea/eliminarea  necorespunzătoare poate provoca daune mediului înconjurător și/sau sănătății.

Speedlink declară că produsul respectă cerințele enumerate în „Conformity notice”.

UTILIZARE CONFORMĂ



Acest produs este adecvat numai ca scaun de birou și pentru utilizarea în spații închise. Produsul nu necesită întreținere. Nu utilizați produsul dacă prezintă deteriorări exterioare sau indicii de defecțiuni mecanice. Nu reparați singur produsul, cu excepția instrucțiunilor din instrucțiunile de utilizare. Compania Speedlink GmbH nu își asumă răspunderea pentru deteriorări ale produsului sau vătămări corporale cauzate de utilizarea neatentă, necorespunzătoare sau neconformă destinației produsului.

Vă rugăm să păstrați aceste informații pentru a le putea consulta ulterior.

HR

Tehnička podrška: www.speedlink.com

Sigurnosne napomene: www.speedlink.com

 WEEE: Uredaj predajte na sabirno mjesto za recikliranje. Ne bacajte zajedno s kućnim otpadom. Nepravilno skladištenje /  zbrinjavanje može naškoditi okolišu i / ili zdravlju.

Speedlink izjavljuje da je proizvod u skladu sa zahtjevima navedenim u „Conformity Notice”.

NAMJENSKA UPORABA

Ovaj je proizvod namijenjen za uporabu isključivo kao pisaći stol u zatvorenim prostorima. Proizvod ne zahtijeva održavanje. Ne koristite proizvod u slučaju vanjskih oštećenja ili naznaka mehaničkog kvara. Ne biste trebali sami popravljati proizvod osim prema uputama u korisničkom priručniku. Tvrtka Speedlink GmbH ne preuzima nikakvu odgovornost za štete na proizvodu ili ozljede nastale nepažljivom i nenamjenskom uporabom, ili uporabom koja nije u skladu s navedenom svrhom proizvoda.

Molimo Vas sačuvajte ove informacije za buduću uporabu.

RS

Tehnička podrška: www.speedlink.com

Sigurnosne napomene: www.speedlink.com

 WEEE: Predajte uređaj kod centra za reciklažu. Ne odlažite u kućni otpad. Nepravilno skladištenje/odlaganje može da bude štetno za životnu sredinu i/ili zdravlje.

Speedlink izjavljuje da je proizvod u skladu sa zahtevima iz „Conformity notice”.

NAMENSKA UPOTREBA



Ovaj proizvod je pogodan samo kao stolica za pisaći stol i za upotrebu u zatvorenom prostoru. Nije potrebno održavanje. Nemojte ga koristiti ako postoje spoljašnja oštećenja ili ako postoje naznake mehaničke funkcionalne greške. Sa izuzetkom direktiva u uputstvu za upotrebu vi ne biste trebali na svoju ruku popravljati proizvod. Preduzeće Speedlink GmbH ne preuzima odgovornost za štete na proizvodu ili povrede osoba usled nepažljive i nestručne primene ili usled korišćenja koje nije u skladu s navedenom svrhom proizvoda.

Sačuvajte ove informacije za kasniju upotrebu.

SL

Tehnična podpora: www.speedlink.com

Varnostna navodila: www.speedlink.com

 WEEE: Napravo oddajte mestu za recikliranje odpadkov. Ne zavrzite med gospodinske odpadke. Nepravilno skladiščenje/  odlaganje med odpadke lahko škoduje okolju in/ali zdravju.

Speedlink izjavlja, da izdelek izpolnjuje zahteve, navedene v »Conformity notice».

PREDVIDENA UPORABA

Ta izdelek je primeren le za uporabo kot pisarniški stol in samo v zaprtih prostorih. Izdelka ni treba vzdrževati. Ne uporabljajte ga pri zunanjih poškodbah ali pri znakih mehanskih napak pri delovanju. Izdelka ne popravljajte sami, razen v okviru navodil za uporabo izdelka. Družba Speedlink GmbH ne prevzema nikakršne odgovornosti za škodo na izdelku ali telesne poškodbe oseb na podlagi nepažljive, neustrezne uporabe izdelka ali njegove uporabe



za namene, ki ne ustrezajo navedbam proizvajalca o ustreznih uporabi izdelka.

Prosimo vas, da te informacije shranite za prihodnjo rabo.

EE

Tehniline tugi: www.speedlink.com

Ohutusnõuded: www.speedlink.com

 WEEE: Andke seade taaskasutuse kogumispunkti. Mitte käidelda olmeprügis. Asjakohatu laagerdamine/käitlemine  võib kahjustada keskkonda ja/või tervist.

Speedlink kinnitab, et toode vastab „Conformity notice” all toodud tingimustele.



NÕUETEKOHANE KASUTAMINE

Käesolev toode on sobilik kasutamiseks ainult kirjutuslaua toolina kinnistes ruumides. Toode on hooldevaba. Ärge kasutage seda väliste kahjustuste või mehaaniliste tõrgete ilmnemise korral. Toodet ei tohi ise remontida, välja arvatud kasutusjuhendis välja toodud olukordades. Speedlink GmbH ei võta vastutust toote hooletust, asjatundmatust või mitteotstarbekohasest kasutamisest tingitud inimvigastuste võ varakahjude eest.

Säilitage see infoleht tulevaseks kasutamiseks.

EG

قسم الدعم الفني: www.speedlink.com
إرشادات السلامة: www.speedlink.com

 WEEE: سَلِّمَ الجهاز إلى شركة تدوير النفايات. لا تتخلص منه عبر المهملات المنزلية. التخزين أو التخلص من الجهاز بطريقة غير سليمة قد يسببان أضرارًا بالبيئة أو الصحة أو كليهما.  تُعلن شركة Speedlink أن المنتج مطابق للمتطلبات المنصوص عليها تحت بند „Conformity notice”.



الاستعمال المطابق للتعليمات
هذا المنتج مناسب فقط ليُستخدم ككرسي مكتب داخل الغرف المغلقة، وهو لا يحتاج للصيانة. احرص على عدم استخدامه في حالة وجود أضرار خارجية أو ظهور إشارة إلى خطأ

وظيفي ميكانيكي. باستثناء التوجيهات الواردة في دليل الاستخدام ينبغي عليك عدم إصلاح المنتج بنفسك. لا تتحمل شركة Speedlink GmbH أية مسؤولية عن أضرار المنتجات أو تعرض الأفراد للإصابة بسبب الاستخدام غير الواعي أو غير المطابق للتعليمات أو غير المطابق لغرض الاستخدام المقرر.

يرجاء الاحتفاظ بهذه المعلومات من أجل استخدامها في وقت لاحق.

IL

תמיכה טכנית: www.speedlink.com
הוראות בטיחות: www.speedlink.com

 WEEE: העבר את המכשיר לנקודת מיחזור. אין להשליך לפסולת ביתית. אחסון / סילוק  לא תקן עלול להזיק לסיביבה ו / או לבריאות.

Speedlink מצהיר כי המוצר עומד בדרישות המפורסות של ה- „Conformity notice”.

שימוש מיועד

מוצר זה מיועד לשימוש רק ככיסא שולחן לשימוש בחדרים פנימיים. אין צורך בתחזוקה. אין להשתמש במקרה של נזק חיצוני או סימני תקלה מכנית. למעט ההוראות במדריך למשתמש רצוי שלא תקון את המוצר בעצמך. Speedlink GmbH אינה נושאת באחריות לנזק למוצר או לפגיעה באנשים כתוצאה משימוש רשלני ובלתי הולם במוצר או בשימוש שאינו תואם את התכלית שצוינה.

אנא שמור מידע זה לשימוש עתידי.

BG

Техническа поддръжка: www.speedlink.com

Указания за безопасност: www.speedlink.com

 WEEE: Предайте уреда в пункт за рециклиране. Не изхвърляйте в домакинската смет. Неpravилно съхранение/изхвърляне може да навреди на околната среда и/или здравето.

Speedlink декларира, че продуктът отговаря на посочените в точка „Conformity notice” изисквания.

УПОТРЕБА ПО ПРЕДНАЗНАЧЕНИЕ



Този продукт е предназначен само за употреба като стол за бюро и за използване в затворени помещения. Той не се нуждае от поддръжка. Не го използвайте при външни повреди или при признаци за механичен дефект. С изключение на инструкциите в ръководството за експлоатация не трябва да ремонтирате продукта сами. Фирма Speedlink GmbH не поема отговорност за повреди на продукта или наранявания на лица в резултат на невнимателна, неправилна или несъответстваща на посоченото предназначение употреба на продукта.

Моля, запазете тази информация за бъдеща употреба.

SK

Technická podpora: www.speedlink.com

Bezpečnostné pokyny: www.speedlink.com

 WEEE: Prístroj odovzdajte na recyklačné miesto. Nelikvidujte v domovom odpade. Neodborné skladovanie/likvidácia môže  škodiť životnému prostrediu a/alebo zdraviu.

Spoločnosť Speedlink vyhlasuje, že produkt zodpovedá požiadavkám uvedeným pod „Conformity notice”.

POUŽÍVANIE NA URČENÝ ÚČEL

Tento produkt je vhodný iba ako stolička k písaciemu stolu a na používanie v uzatvorených priestoroch. Nevyžaduje údržbu. Nepoužívajte ho pri vonkajších poškodeniach alebo príznakoch mechanickej chybnnej funkcie. Produkt by ste nemali opravovať sami, s výnimkou pokynov v návode na obsluhu. Spoločnosť Speedlink GmbH nepreberá žiadne ručenie za škody na produkte alebo poranenia osôb v dôsledku neopatrného, neodborného používania alebo používania produktu nezodpovedajúceho uvedenému účelu.

Túto informáciu uchovajte, prosím, pre budúce použitie.

CONFORMITY NOTICE

IMPORTER/MANUFACTURER:
Speedlink GmbH
Im Dorf 5
27404 Heeslingen
Deutschland

Phone: (+49) 4287 9244-0

PRODUCT DETAILS:
Product no.: SL-660009-BK
Type description: REGYS RGB Gaming Chair, black fabric

THE PRODUCT COMPLIES WITH THE FOLLOWING DIRECTIVES:
RED 2014/53/EU
RoHS 2011/65/EU

For a full declaration of conformity, the latest user guide or FAQ, please visit www.speedlink.com.

RF frequency: 433.92MHz
RF power transmission: < 10dBm

Further information: www.speedlink.com



All rights reserved. Speedlink, the Speedlink word mark and the Speedlink swoosh are registered trademarks of Zeitfracht GmbH & Co. KGaA. The Instagram logo is a registered trademark/service mark of Instagram LLC. The Facebook logo is a registered trademark of Facebook Inc. The YouTube logo is a registered trademark of YouTube LLC. All trademarks are the property of their respective owner. Speedlink GmbH shall not be made liable for any errors that may appear in this manual. Information contained herein is subject to change without prior notice. Please keep this information for later reference.



USER GUIDE

